

上手に節電するために

ご家庭でたくさん電気を使う冷蔵庫。こんなことにもご注意を。

冷やしすぎ

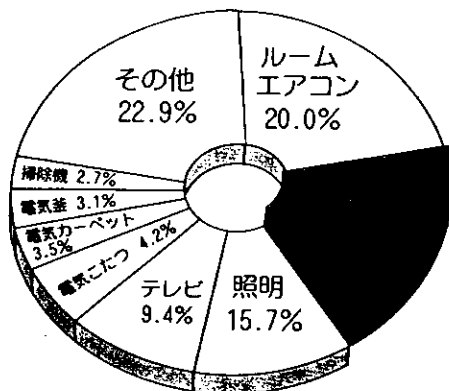

うっかり半ドア

熱い食品やお茶を
冷まさず冷蔵

ドアの開けすぎ

1年間に家庭で
使う電力の内訳
(資源エネルギー庁平成6年推定実績)

愛情点検



●長年ご使用の冷蔵庫の点検を！

こんな現象は
ありませんか

- 電源コード、プラグが異常に熱い。
- 電源コードに深い傷や変形がある。
- 焦げ臭いにおいがする。
- 冷蔵庫床面にいつも水がたまっている。
- ピリピリと電気を感ずる。
- その他の異常や故障がある。

故障や事故防止のため、コン
セントから電源プラグをはず
して、必ず販売店に、点検・
修理をご相談ください。
費用など詳しいことは販売店
にご相談ください。

お客様

購入年月日・購入店名を
記入しておいてください。
サービスを依頼されると
きに便利です。

形名 _____

購入店名 _____

電話 () _____

購入年月日 _____ 年 _____ 月 _____ 日

取扱説明書

日立冷凍冷蔵庫

形名
R-42MVK形



95特定フロン
規制対応冷蔵庫

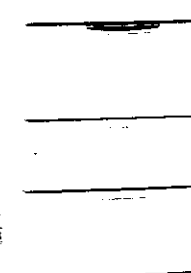

この取扱説明書をよくお読みになり、正しくお使いください。
特に「安全上のご注意」は、ご使用前に必ずお読みください。
取扱説明書は保証書・ご相談窓口一覧表と共に大切に保存してください。

特長

冷蔵室

すみずみまで使えて、ぴったり収まる、
おおいり冷蔵室。

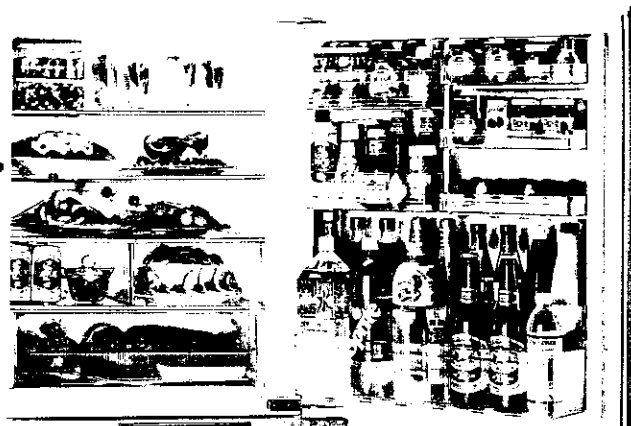

野菜室

整理しやすく、取り出しやすい、おおいり
まんなか野菜室。



冷凍室

たっぷり入って、きちんと整理。引き出す
おおいりWフリーザー。

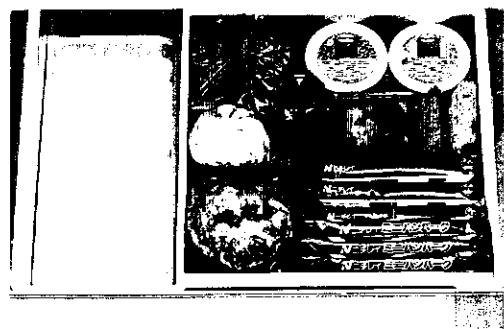

上段ケース



下段ケース

●製品は改良のため、写真と相違することがあります。

半ドアアラーム

ドアの閉め忘れを音でお知らせします。

13ページ

脱臭&除菌

マンガンチッドガイヤなにおいを分解。さら
に銀イオン効果で、庫内の空気をクリー
ンに保ちます。

もくじ

	ページ
安全上のご注意	4
据え付けるとき	8
使いはじめ	10
温度調節	12
冷蔵室	14
野菜室	16
冷凍室	18
部品のはずしかた	20
お手入れのしかた	22
故障かな?と思ったら	24
こんなときには...	26
保証とアフターサービス	27
仕様/消費電力量について/冷凍室の性能	28
活用ガイド(食品貯蔵期間の目安など)	29

本機種は「'96特定フロン規制対応冷蔵庫」です。

冷蔵庫の冷媒および断熱材の発泡剤に使用されてきたCFC(特定フロン)はオゾン層の破壊を引き起こすとされ、1995年で生産が全廃されました。かわってオゾン層破壊への影響がないHFCや影響が少ないHCFCなどに切り替えられています。なお、今後とも地球環境によりよい物質の研究開発等に努力してまいります。



安全上のご注意

●ご使用前に、この「安全上のご注意」をよくお読みの上正しくお使いください。

●ここに示した注意事項は、製品を安全に正しくお使い頂き、あなたや他の人々への危害や損害を未然に防止するためのものですので、必ず守ってください。

△警告と△注意の意味は次の通りです。

	警告	取扱いを誤った場合、死亡や重傷等の重大な結果に結び付く可能性が大きいもの。
	注意	取扱いを誤った場合、傷害または家屋・家具などの物的損害に結び付く可能性があるもの。

●本文中の「図記号」の意味は次の通りです。

	「必ずしてほしい行為」を表わします。
	電源プラグを必ずコンセントから抜いてください。
	必ずアース線を接続してください。
	「禁止」を表わします。
	分解しないでください。
	触れないでください。

●お読みになった後は、お使いになる方がいつでも見られる所に必ず保存してください。

警告

●定格15A以上のコンセントを単独で使用する他の器具と併用すると、分岐コンセントが異常発熱して火災の原因になります。

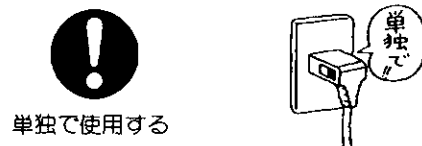

単独で使用する

●電源は100V専用コンセントを使用する100V以外では、感電・発火の原因になります。



100V専用コンセントを使用する

●電源プラグはコードが下向きになるように差し込む
逆に差し込むと、コードに無理がかかり、感電・ショート・発火の原因になります。

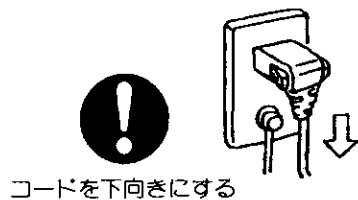

コードを下向きにする

●電源プラグの刃及び刃の取り付け面にほこりが付着している場合はよくふき取るほこりで電気がショートしやすくなり、火災の原因になります。



清潔にする

●お手入れの際は電源プラグをコンセントから抜く
またぬれた手で抜き差ししない感電することがあります。

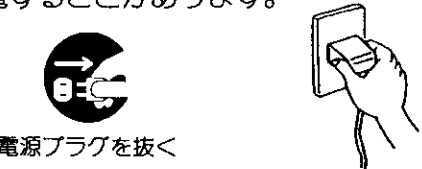

電源プラグを抜く

●電源プラグを抜くときは電源コードを持たずに先端の電源プラグを持って引き抜く
コードを持って抜くと感電・ショート・発火の原因になります。



電源プラグを持つ

警告

●電源コードや電源プラグが傷んでいたりコンセントの差し込みがゆるいときは使用しない
感電・ショート・発火の原因になります。



禁止

●長時間ご使用にならないときは電源プラグをコンセントから抜く
絶縁劣化による感電・漏電・発火の原因になります。



電源プラグを抜く

●庫内灯を交換するときは交換する前に電源プラグをコンセントから抜く
感電することがあります。



電源プラグを抜く

●異常時(こげ臭いなど)は電源プラグを抜き運転を中止する
異常のまま運転を続けると、感電や火災の原因になります。

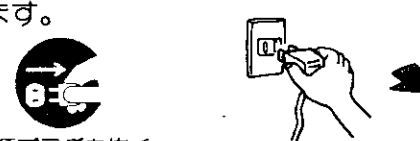

電源プラグを抜く

●電源プラグを冷蔵庫の背面で押し付けない
電源プラグが傷付き、過熱・火災の原因になります。



禁止

●電源コードを冷蔵庫の脚や家具などで踏まない
感電・火災の原因になります。

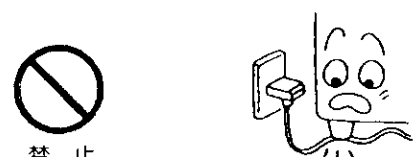

禁止

●電源コードを傷付けたり加工したり無理に曲げたり引張ったりねじったりたばねたりしない
感電・ショート・発火の原因になります。

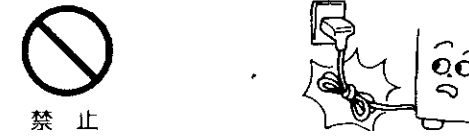

禁止

●アースを確実に取り付ける
アースが不完全な場合、故障や漏電のときに感電することがあります。
(詳しくはP.9ページ)

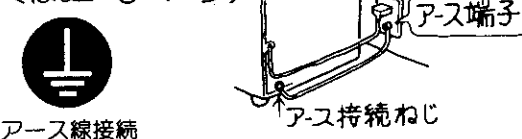

アース線接続

●ガス漏れに気づいたら冷蔵庫やコンセントに触れずにガスの元栓を閉めて換気する
引火爆発し、火災ややけどの原因になります。



換気をする

●可燃性スプレーを近くで使わない
引火する危険があります。



禁止

●引火しやすいものは入れない
爆発する危険があります。



禁止

●地震などによる冷蔵庫の転倒防止の処置をする
震動により冷蔵庫が転倒し、けがの原因になります。
(詳しくはP.9ページ)



転倒防止をする

安全上のご注意(つづき)

警告

- 上に水を入れた容器を置かない
こぼれた水で電気部品の絶縁が悪くなり、感電・火災の原因になります。



禁止



- 上に重量物を置かない
ドアの開閉で落下し、けがをすることがあります。



禁止



- 水をかけない
電気部品の絶縁が悪くなり、感電・火災の原因になります。



禁止

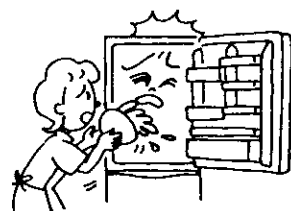

- 冷蔵庫や冷凍庫を廃棄処分するときは ドアパッキングをはずす また 幼児が遊ぶ場所に放置しない
幼児が閉じ込められると危険です。



パッキングをはずす



- 分解・修理・改造は絶対にしない
感電・火災・けがなどの原因になります。分解・修理が必要なときは、販売店にご相談ください。



分解禁止

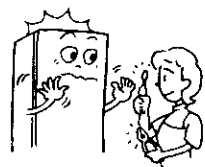

- ドアにぶらさがったり 引き出しドアに乗ったり よりかかったりしない
冷蔵庫が倒れたり、ドアがはずれたり、手をはさんだりしてけがをすることがあります。



禁止



- 医薬品や学術資料は入れない
家庭用冷蔵庫では、温度管理の厳しいものは保存できません。



禁止



- 湿気の多いところや 水がかかるところに据え付けない
絶縁劣化による感電・漏電・発火の原因になります。



禁止

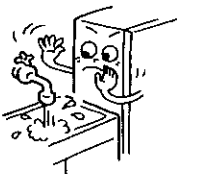

注意

- ポケットに不安定で倒れやすいビン類や缶類を立てて入れない
落下して、けがの原因になります。



禁止

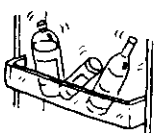

- ジャンボダブルポケットにボトル類を無理に入れ
入れない
ドアの開閉でポケットがはずれ、けがの原因になります。



禁止



注意

- 冷凍室内の食品や容器(特に金属製のもの)にはぬれた手で触れない
凍傷の原因になります。



接触禁止



- 食品を棚より前に出さない
食品を棚より前に出すと、ドアが閉まらなくなったり、ドアポケットに入れたピンなどを割り、けがの原因になります。



禁止

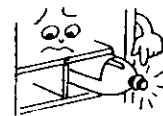

- 冷蔵庫の底面に手を入れない
冷蔵庫の底面には鉄板があり、けがの原因になります。



接触禁止

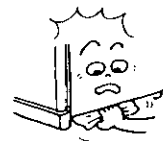

- 運搬するとき 扉開閉するとき 冷蔵室上側・下側のヒンジ部に手をかけない
指をはさんで、けがをすることがあります。



接触禁止

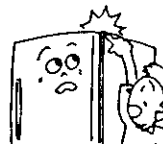

- 異臭がしたり変色した食品は食べない
腐敗により、病気の原因になることがあります。



禁止



- 床が丈夫で水平なところに据え付ける
不安定な所に据え付けますと、ドアの開閉などで冷蔵庫が倒れ、けがの原因になります。(詳しくはP8ページ)



水平に据え付ける



- 冷凍室にビン類を入れ
ない
中身が凍って割れ、けがの原因になります。



禁止

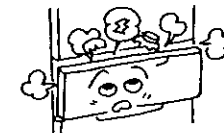

- 引き出し式ドアを閉めるときは 取っ手を持って閉める
ドアの上面や下面を持って閉めると、指をはさむなど、けがの原因になります。



取っ手を持つ



- 冷蔵庫を運搬するときは 運搬用取っ手を持つ
ほかの部分を持つと、手がすべって、けがの原因になります。



運搬用取っ手を持つ

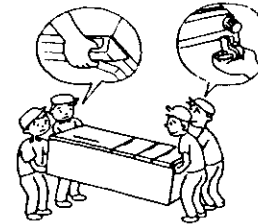

- 据え付け時や お手入れをした後に 蒸発皿が正しく取り付けられているかを確認する
正しく取り付けられていないと、除霜水が漏れ、床や壁などを傷める原因になります。

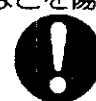

蒸発皿を確認する

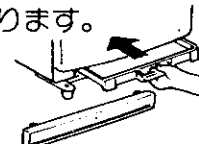

- 蒸発皿をはずしたあとの 冷蔵庫下部に手を入れない
内部に放熱器が収納されており、やけどやけがの原因になります。



接触禁止

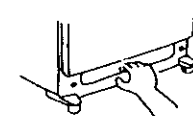

- 傷つきやすい床の上で 冷蔵庫下部のキャスター(車輪)は使用しない
キャスター(車輪)により、床板を傷つける恐れがあります。



禁止



- 切替ポケットの位置を変えたときは ポケットを必ず押し下げ
確実に取り付ける
取り付けが不完全ですと、ドアの開閉でポケットが落下し、けがの原因になります。



押し下げる

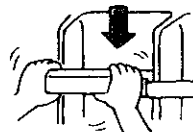



据え付けるとき

周囲にすき間をあけて

- すき間がないと冷却力が弱まり、電気代のムダになります。
- 背面は壁にピッタリ付けて据え付けられますが、振動音が出るときや壁材が変色するときは、壁から少し離してください。

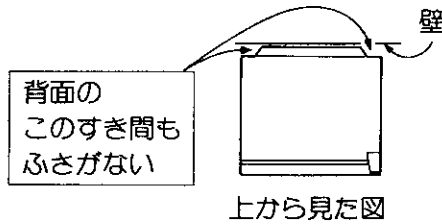

警告

- 電源プラグを冷蔵庫の背面で押し付けない。電源プラグが傷付き、過熱・火災の原因になります。

床が丈夫で水平なところ

- 調節脚を矢印の方向に回して床に着け、安定させてください。不安定な据え付けは、転倒や騒音・振動の原因になります。
- 冷蔵庫底面の熱により変色する恐れのある、じゅうたん、畳、塩化ビニル製の床材などの場合、または床が弱い場合は、丈夫な木板を敷いてください。

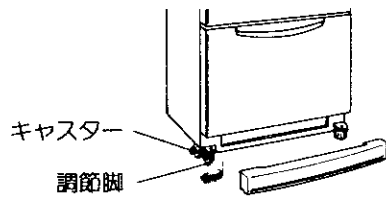

矢印の方向に回すと調節脚が下がります。

注意

- 床が丈夫で水平なところに据え付ける。不安定な所に据え付けますと、ドアの開閉などで冷蔵庫が倒れ、けがの原因になります。
- 蒸発皿が正しく取り付けられているかを確認する。正しく取り付けられていないと、除霜水が漏れ、床や壁などを傷める原因になります。

熱気・湿気の少ないところ

- 直射日光やガスレンジなどの熱の影響を受けると、冷却力が弱まり、電気代のムダになります。

警告

- 湿気の多いところや水がかかるところに据え付けない。絶縁劣化による感電・漏電・発火の原因になります。

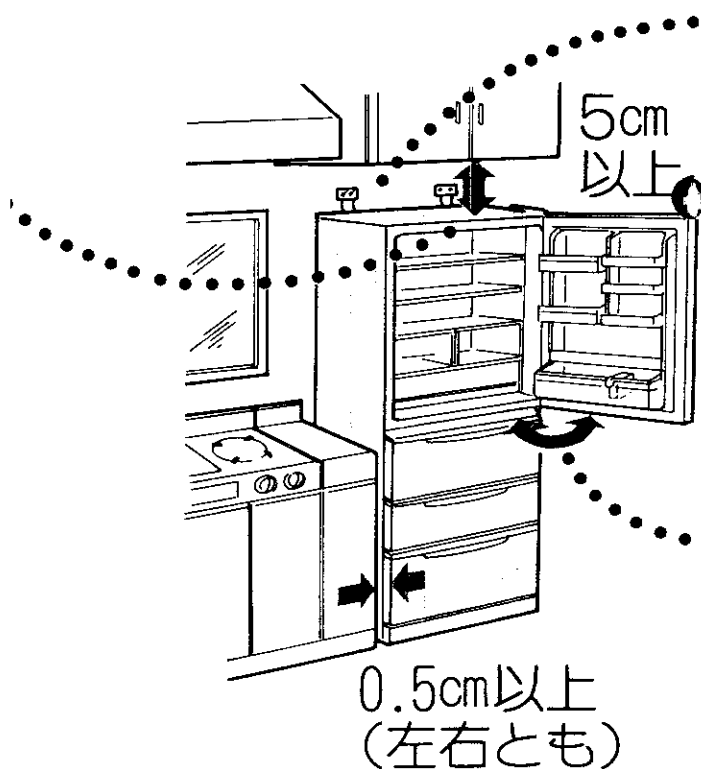

扉の平行調整は

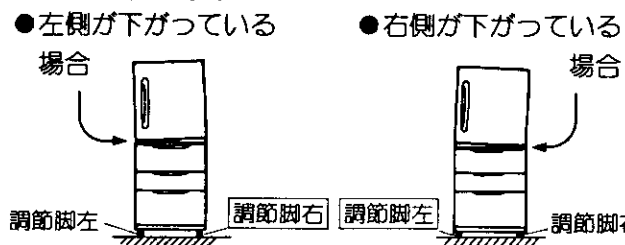

調節脚右を下げてください。調節脚左を下げてください。

- ※調節脚の回す量は扉段差1mmにつき1回転を目安に調節してください。冷蔵庫本体が床になじみ、扉段差が直るまでにある程度日数(1~5日)がかかる場合があります。

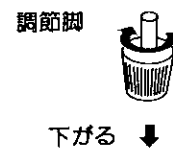

万一の地震にそなえて

- 背面の左右に冷蔵庫用転倒防止ベルトを掛け、先端を丈夫な壁や柱に固定してください。

別売品：部品番号 R-826CV-300
標準価格 870円(税別)×2個使用
(平成8年9月現在)

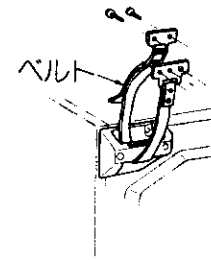

警告

- 地震などによる冷蔵庫の転倒防止の処置をする。地震により冷蔵庫が転倒し、けがの原因になります。

冷蔵室ドアの開き角度調節について

- 開いたドアが家具などに当たって傷がつくおそれがあるときは、ドアの開き角度を小さくすることができます。部品および取り付け作業や費用など、詳しくは販売店にご相談ください。

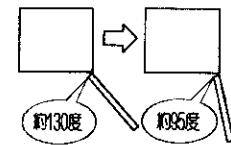

部品番号	
R-42MVK	R-S43MVP-300

移動するときは

- 調節脚を上げると、簡単に動かせます。床が傷つきやすい場合は、シートなどを敷いてください。
- 傾けて移動するときは、製氷皿や蒸発皿の水を捨ててください。

転居などで運搬するとき

- 横積みしないでください。故障の原因になります。
- 50/60Hz(ヘルツ)共用です。

アース線の接続について

- 感電防止のため、土間・洗い場の床・地下室など湿気や水気のある場所に据え付ける場合は、必ずアースをしてください。
- コンセントにアース端子がある場合。アース線(付属していません)を使い、背面下部の〈アース接続ねじ〉に接続してください。

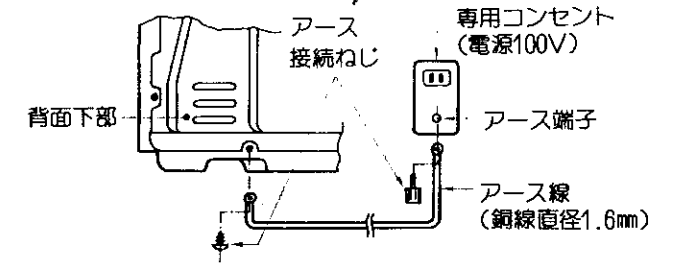

- コンセントにアース端子がない場合。お買い上げの販売店または電気工事に依頼し、アース工事(第3種接地工事 有料)をしてください。

次のようなところに接続しないでください。

- 水道管
- ガス管(爆発・引火の危険)
- 電話線のアースや避雷針(落雷のとき危険)

警告

- アースを確実に取り付ける。アースが不完全な場合、故障や漏電のときに感電することがあります。

漏電しゃ断器について

水気の多いところ(魚店・豆腐店など常時床面に水気のあるところ)に据え付ける場合は、アースのほかにも漏電しゃ断器を設置することが義務づけられています。詳しくはお買い上げの販売店にご相談ください。

注意

- 冷蔵庫を運搬するとき。運搬用取っ手を持つほかの部分を持つと、手がずってけがの原因になります。





使いはじめ

●冷蔵庫は、「食品の鮮度をよくするもの」ではなく、あくまでも「食品が傷むことにある程度のプレークキをかけるもの」です。取扱説明書に従って正しく使用し、適切な食品管理を心がけてください。

はじめに

1 庫内を清掃する
しめらせた柔らかい布で

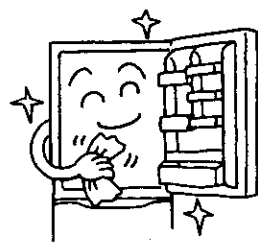

2 専用コンセントに接続する

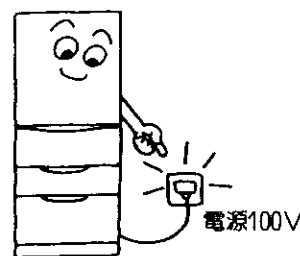

3 じゅうぶん冷えてから食品を入れる
プラスチックのにおいは庫内が冷えるとなくなります。

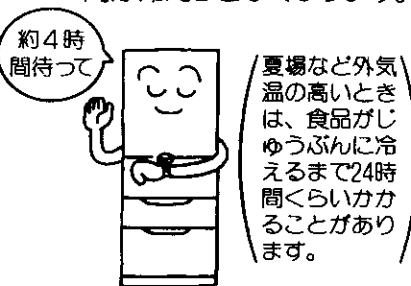

食品の貯蔵場所

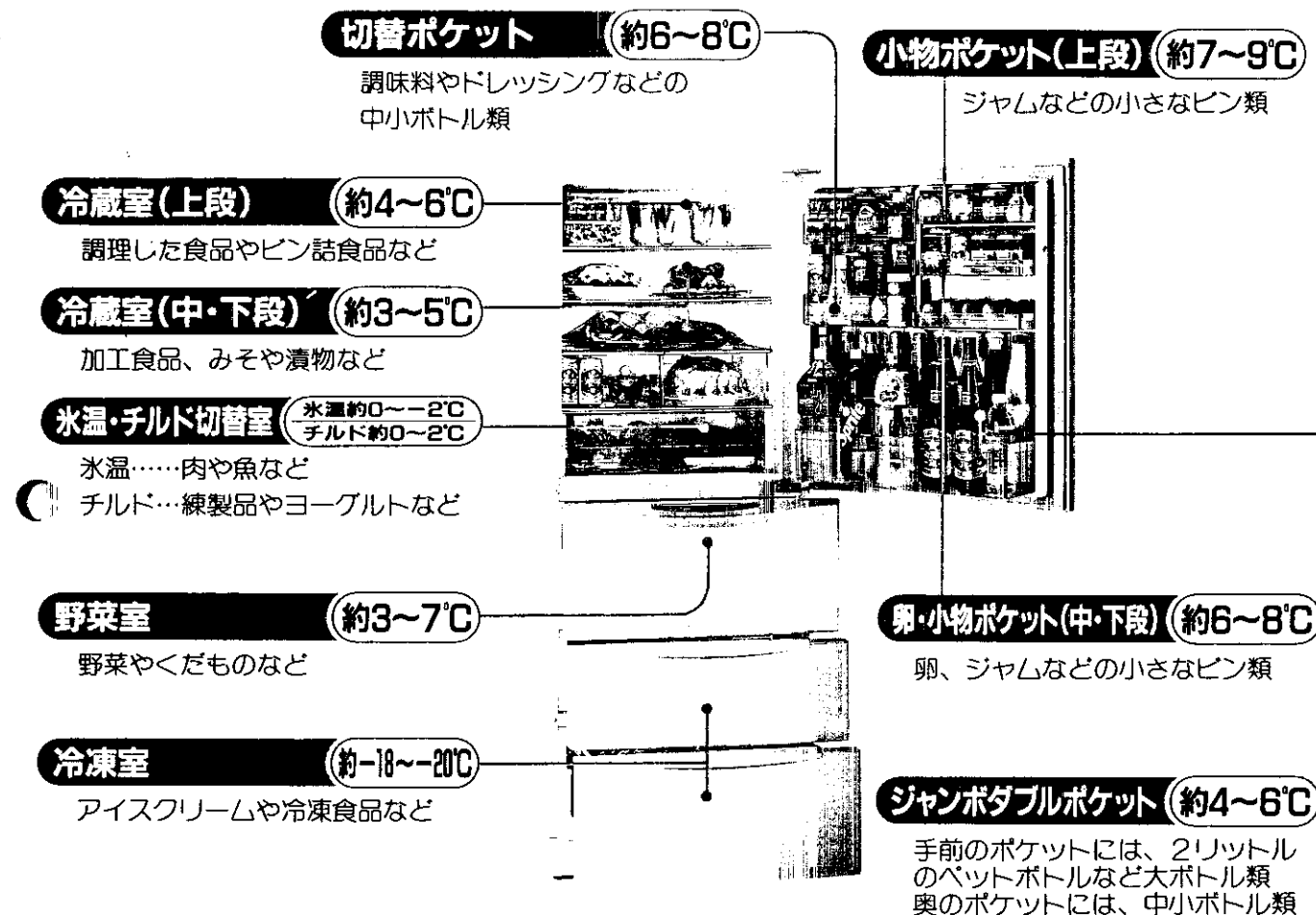

●温度は、周囲温度30°C、各室温度調節を「中」にして、食品を入れずにドアを閉め、各棚の上やドアポケット・容器などのほぼ中央で測定した値です。

お願い ●冷蔵室棚の奥に水気が多い食品（豆腐・野菜など）を入れないでください。温度が低いため、凍ることがあります。
●冷凍室にビン類を入れないでください。中身が凍って割れることがあります。

上手な食品の入れかた

すき間をあける

詰め過ぎると、冷気の流れが悪くなります。

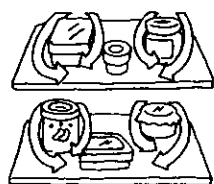

食品は清潔に

食品には、意外に多くの汚れが付いています。



冷ましてから

熱いものは、他の食品の温度を上げ、電気代のムダにもなります。



冷気の吹き出し口をふさがない

冷気の流れが悪くなります。

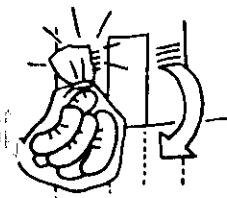

密閉して

ラップや密閉容器を利用すれば、乾燥やにおい移りを防げます。

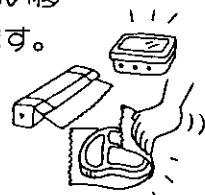

新たな食品を重ねない

冷えていた食品の温度が上がります。



庫内の食品温度のはかり方

冷蔵庫は、JISに基づいて厳重な品質管理のもとで生産していますが、庫内の温度は冷蔵庫の据え付け状態や外気温、使用条件などにより変化します。

しかし、庫内の食品は、8割前後が水分であるために比熱が大きく、その温度は空気のように大きく変化はしません。

従って、一般の空気温度をはかる温度計では変化の少ない食品温度の測定ができません。

そこで、空気温度の影響を受けにくく、食品に近い温度を示す「冷蔵庫用温度計」を発売しています。ご購入の際は、お買い上げの販売店にご相談ください。

なお、一般のアルコール温度計で庫内の食品相当温度をはかる場合は、冷蔵室中段の棚の中央に約100ccの水を入れた容器を置き、感温部を3時間ほど浸しておくと、食品に近い温度が得られます。

●冷蔵庫用温度計の測定値は、扉開閉頻度、外気温、設置場所、庫内の冷気対流、冷凍機の運転・停止などの影響を受けて変化しますので、冷蔵庫用温度計の取扱説明書をよく読んでお使いください。

自動霜取りについて
(霜取り操作は不要です)

●冷却器に付いた霜は自動的に溶けます。溶けた水は蒸発皿にたまり、自動的に蒸発します。
JIS(日本工業規格)では霜取り中および霜取り終了後の冷凍負荷温度(食品温度)の上昇が、5°C以下と規定されています。

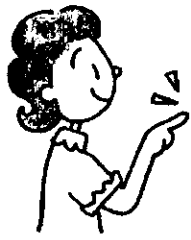

温度調節

冷蔵室・冷凍室は通常、『中』の位置でお使いください。
温度を変えたい場合はボタンを押し、お好みの位置に合わせてください。

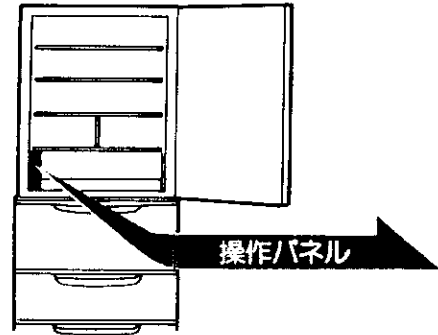

操作パネル

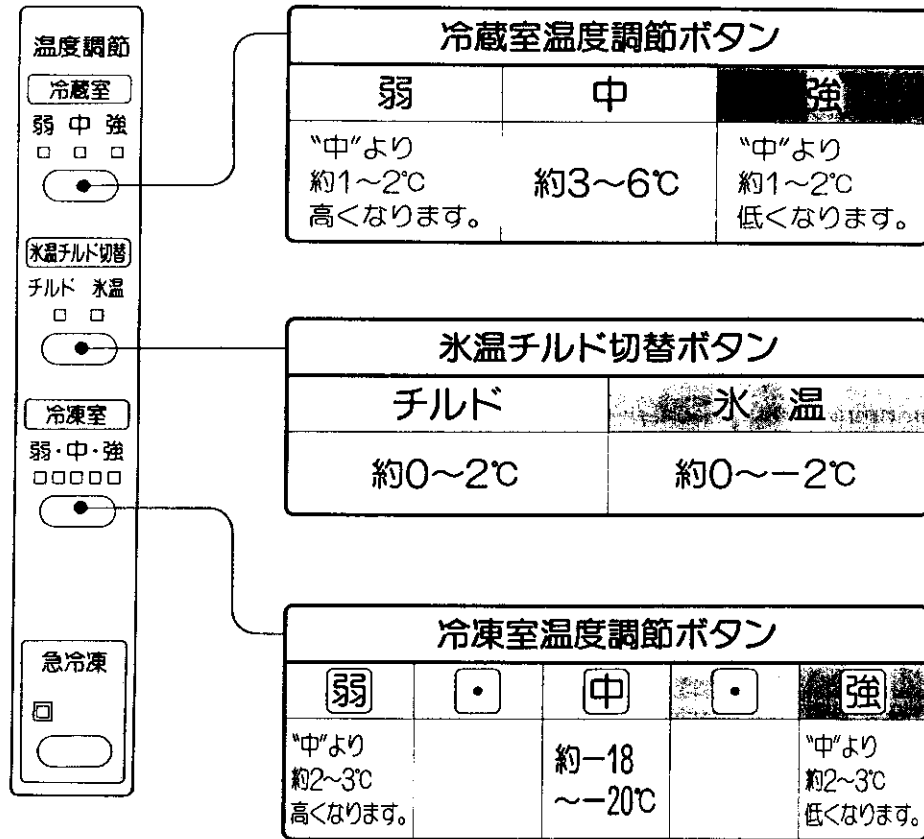

- 冷凍室温度調節ボタンは9段階の温度調節ができます。
弱と中、中と強の両方のランプが点灯しますと、中間の温度の設定となります。
- 使いはじめや、停電し復帰した後は、冷蔵室は“中”、氷温・child切替室は“氷温”、冷凍室は“中”になります。

お願い 冷蔵室、氷温・child切替室(childに設定の場合)、野菜室の食品が凍結する場合

- 冷蔵室温度調節を“弱”にしてください。
- 冷蔵室温度調節が“強”のときは、“中”に戻してください。
- 冬など、周囲温度が5℃以下のときは、各温度調節を“弱”にすると、凍りにくくなります。
- 野菜室の底面に葉物類を寝かせて入れた場合、まれに凍結することがあります。食品包装用トレイなどを敷いて入れてください。(野菜室は容器の周りから間接的に冷却しており、容器底面の温度が低くなっているためです)

急冷凍スイッチ

- ホームフリージングのときに使います。
 - 食品のおいしさ・新鮮さをすばやく冷凍します。
- スイッチを押すと急冷凍ランプが点灯し、約2時間、急冷凍運転を行います。終わるとランプが消えます。
途中でやめたいときには、もう一度スイッチを押します。ランプが消え、急冷凍を停止します。

こんなときには

- 急冷凍スイッチを押した後、ランプが点滅しているときは急冷凍運転の待機状態です。点滅終了後急冷凍運転(点灯)に変わります。
(急冷凍運転を連続して行ないますと、庫内が冷え過ぎるため、待機状態になります。)
- 周囲温度が高い夏場などは、急冷凍の効果が少ない場合があります。

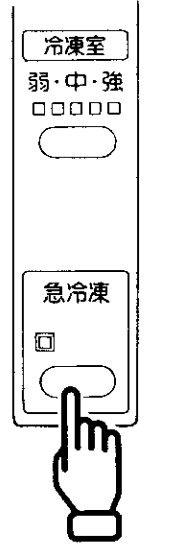

急冷凍スイッチ

ご使用方法

半ドアアラームについて

冷蔵室、冷凍室のいずれかのドアが、1分以上開いていると“ピーピーピー”とアラームが鳴り続けて冷気が逃げるのをお知らせします。
ドアを閉めると止まります。

●半ドアアラーム機能を止めたいとき

操作パネルの“冷蔵室温度調節ボタン”と“氷温child切替ボタン”を同時に、5秒以上押し続けると止まります。この場合、冷蔵室と氷温・child切替室の温度設定が変わりますので、各々元の設定に戻してお使いください。

- 再び鳴るようになるときは、同じ操作をもう一度行います。
- 停電し復帰した後は、半ドアアラームが鳴る状態に戻ります。

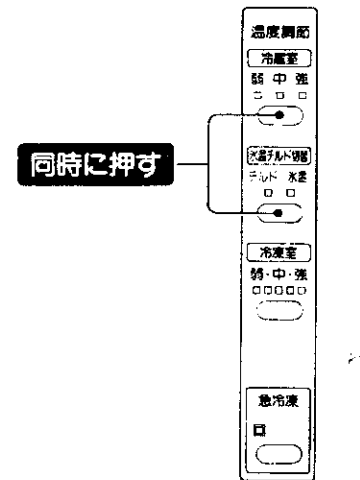

同時に押す



霜取り時間を最適制御することにファジィを使い、省電力を実現しています。



冷蔵庫

庫内灯

うすいん棚



切替ポケット

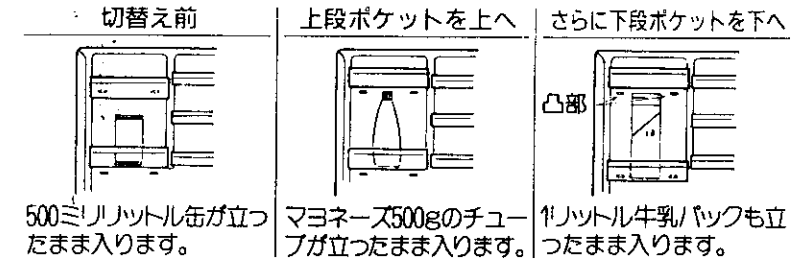

移動のしかた

- 持ち上げ、手前に引きはずします。
- 取り付けるときは、逆の操作をします。
(下へ取り付けるときは、凸部をポケットの底面に合わせて押し込み、下げます。)

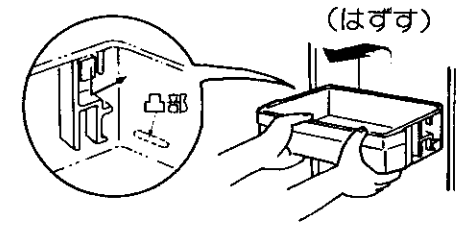

卵・小物ポケット

卵ケースを裏返しにすると、小物ポケットとして使えます。

卵を市販のパックのまま、入れることもできます。

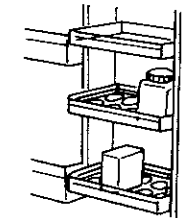

ジャンボダブルポケット

チューブポケット

市販のわさびチューブが3本入れられます。

ひっくり返るん棚

普通の棚として

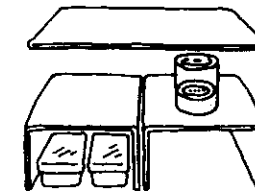

棚をひっくり返すと
背の高い食品が入ります。

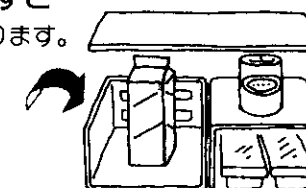

氷温・チルド切替室 切替え方法はP12ページ

氷温は、魚介類や肉類の鮮度を長持ちさせる、約-1℃付近の温度帯です。

貯蔵する食品

生もの

- 肉類 ●魚類 ●貝類 ●さしみ…など

加工品

- ハム ●ソーセージ…など

市販の氷温食品

- 一夜漬 ●みそ漬…など

チルドは、豆腐やヨーグルトなどの食品のおいしさや鮮度を保つ、約1℃付近の温度帯です。

貯蔵する食品

市販のチルド食品

- シューマイ ●ハンバーグ ●フライ類

- 生めん…など

その他の食品

- ヨーグルト ●チーズ ●納豆 ●漬物…など

お願い

- ドアを閉めるときは、氷温・チルド切替室のケースを押し込んだ状態で閉めてください。ケースを引き出した状態でドアを閉めると、ケースや食品を破損することがあります。
- 氷温・チルド切替室を氷温に設定時、豆腐、こんにゃく、ヨーグルトなど水分の多い食品を氷温・チルド切替室に入れしないでください。食品が凍結します。

ご使用方法

△注意

- 切替ポケットの位置を変えたときはポケットを必ず押し下げ 確実に取り付けます
取り付けが不完全ですと、ドアの開閉でポケットが落下し、けがの原因になります。
- ポケットに不安定で倒れやすいビン類や缶類を立てて入れない
落下して、けがの原因になります。
- ジャンボダブルポケットにボトル類を無理に入れない
ドアの開閉でポケットがはずれ、けがをすることがあります。



野菜室

野菜ケース

- 野菜ケースに、14kg以上のものを入れないでください。ケースが変形したり、割れたりすることがあります。
- 野菜ケースに食品を入れるときはスライド小物ケースの下面より上に食品が出ないようにしてください。食品やスライド小物ケースを破損することがあります。

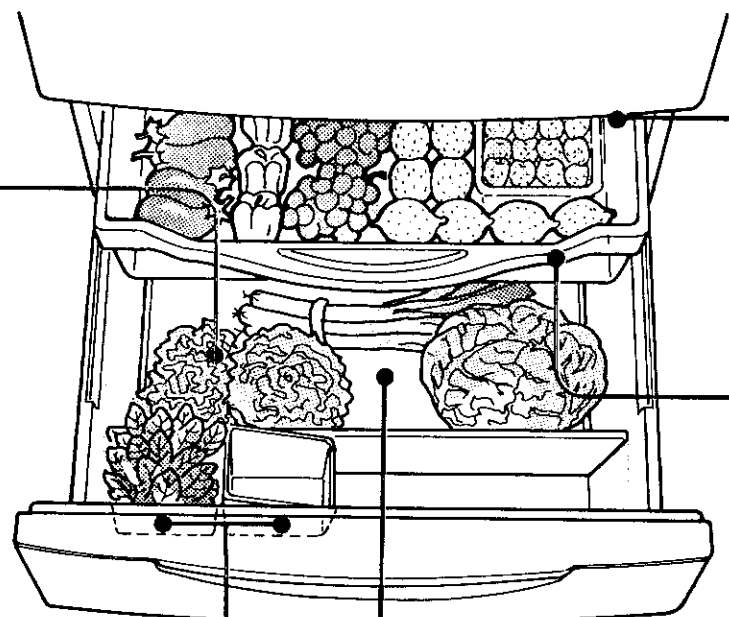
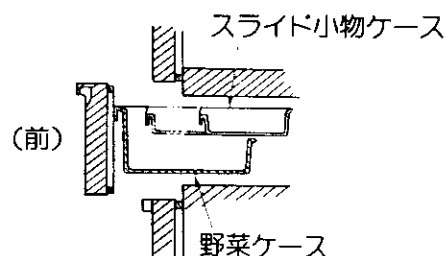

野菜ケースカバー

野菜ケースを覆い、ケース内を高湿に保ちます。

- お手入れの必要はありません。

高湿のしくみ：野菜から蒸発する微量な水分で高湿状態を保ちます。野菜が少ないときや、包装された野菜が多いときは、高湿状態を保てない場合があります。

スライド小物ケース

くだものや小物野菜の貯蔵に。

- スライド小物ケースをはずして使うと、野菜室の温度が低くなり、また高湿に保てません。
- スライド小物ケースに、5.5kg以上のものを入れないでください。ケースが変形したり、割れたりすることがあります。

野菜トレイ

汚れたときは、水洗いでできます。

野菜スタンド

野菜を立てて収納するときなどに。

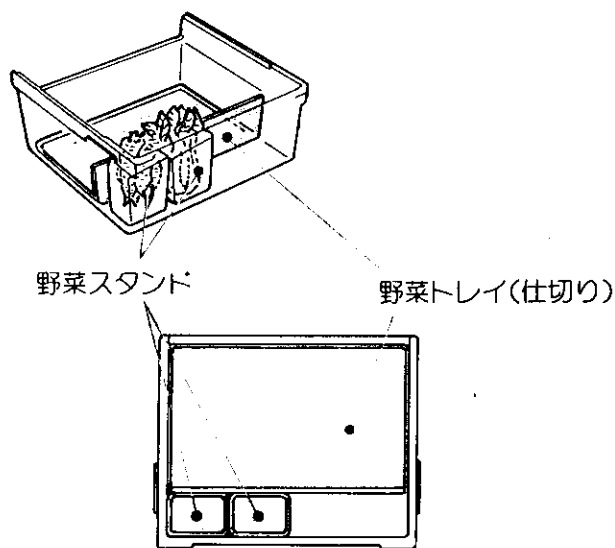

△注意

- 野菜室ドアを引き出した状態でよりかかったりぶらさがったりしない冷蔵庫が倒れたり、ドアがはずれたりしてけがをすることがあります。

貯蔵してはいけない食品

バナナ・メロン・パパイヤ・パイナップル・アボガドなどは、熟成が進みにくくなり、変質することもあります。
なお、食べる前に冷蔵庫で冷やすことは差し支えありません

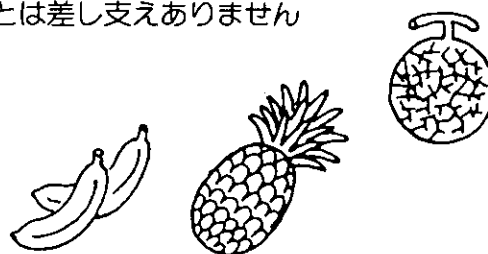

貯蔵しなくてもよい食品

カボチャ・ごぼう・玉ねぎ・いも類・にんにく・根しょうがなど



お願い

- 野菜から出た水がケースやトレイの底にたまったときは、ふきんなどでふき取ってください。
- 野菜の量や種類によって、スライド小物ケースの底面や野菜ケースカバーに結露することがあります。ふきんなどでふき取ってください。
- 水洗いした野菜は、よく水気を切ってから入れてください。
- 長ねぎ、にら、わけぎなど、他の食品へのおい移りが気になるものは、ラップして保存してください。
- 野菜スタンドに入れた野菜が乾燥する場合は、奥の方へ入れてください。比較的乾燥しにくくなります。



ひとくちメモ

- 野菜は、切らずに貯蔵したほうが日もちします。



冷凍室

使いかた

1. “製氷皿受け”を引き出す。

2. 製氷皿に水を水位線まで入れセットする。

3. “製氷皿受け”を押し込む

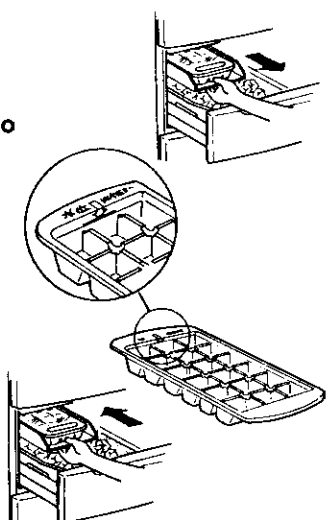

△注意

- 冷凍室内の食品や容器（特に金属製のもの）にぬれた手で触れない凍傷の原因になります。
- 冷凍室にビン類を入れない中身が凍って割れ、けがの原因になります。

フリージングに向かない食品

- ジャガイモ、さつまいも
- かまぼこ、ちくわ
- 豆腐、こんにゃく
- ゆで卵、生卵(カラつき)
- 牛乳、マヨネーズ
- 筍、ごぼう、ふき

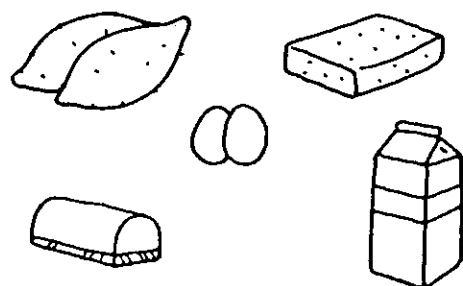

製氷皿(フタ付)

セットするときに水をこぼしにくく、におい移りも防げます。

お願い

- “製氷皿受け”の移動は静かに行ってください。水がこぼれることがあります。
- 製氷皿を図のような方向に、折り曲げないでください。割れることがあります。



貯氷トレイ

貯氷量約150個。

お願い

- 貯氷トレイで製氷しないでください。割れることがあります。

上段ケース

- 上段ケースに、9kg以上のものを入れないでください。ケースが変形したり、割れたりすることがあります。

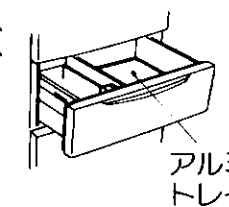

ホームフリージングをするときは食品をアルミトレイの上に密着させる。

- アルミトレイに密着させないと、急冷凍の効果が少なくなります。

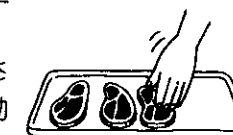

下段ケース

大きな食品や長期間貯蔵する食品を入れます。

- 下段ケースに、11.5kg以上のものを入れないでください。ケースが変形したり、割れたりすることがあります。

お願い ケースのフレンジ面より上に食品を入れないでください。ケース奥の冷気吹き出し口をふさぎ冷えが悪くなる可能性があります。

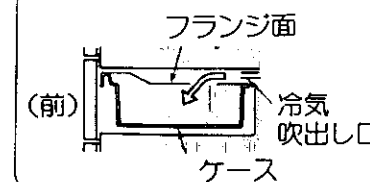



部品のはずしかた

うすいん棚

奥を持ち上げ、手前に引きま
す。
取付けるとき
は、奥面に当
たるまで押し
込んでくださ
い。

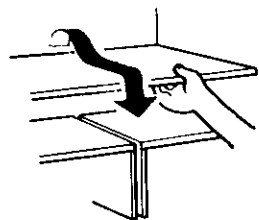

ひっくり返るん棚

奥を持ち上げ、手前に引きま
す。

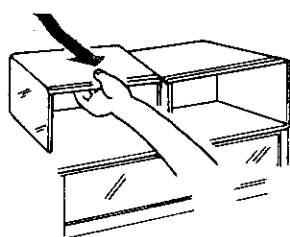

氷温・チルドケース

図のように引
き出します。

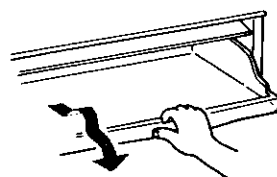

カバー

ケースをはず
した後、カバー
右下側の軸を
溝に沿って押
し込みます。

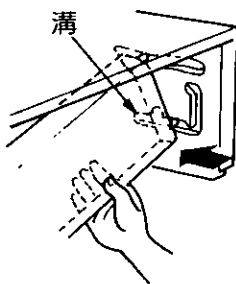

切替ポケット

持ち上げ、手前に
引きます。

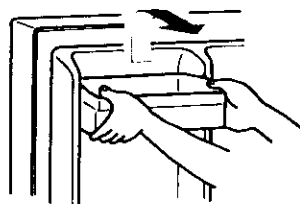

卵・小物ポケット

押し上げます。

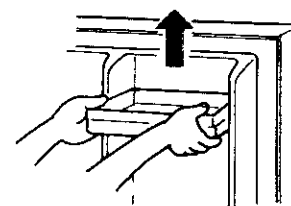

ジャンボダブルポケット

奥のポケットを
はずしたあと、
持ち上げ手前に
引きます。

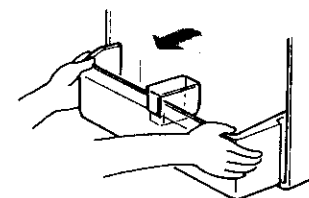

押し上げま
す。

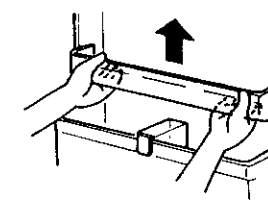

野菜ケース

- 1 ドアを引き出します。
- 2 少し持ち上げ、さらにゆっくりと引き出し、ドアを傾けます。
- 3 スライド小物ケースをはずしたあと、図のように持ち上げます。

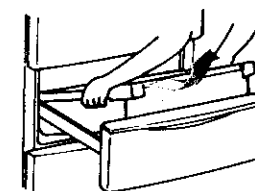

スライド小物ケース

図のように引き出します。

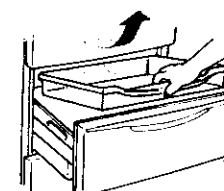

上段ケース

矢印の方向には
ずします。

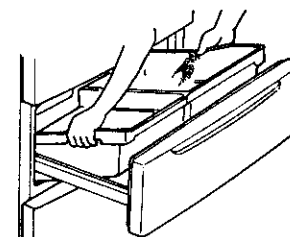

貯氷トレイ

持ち上げま
す。

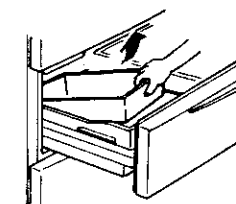

下段ケース

- 1 ドアを引き出します。
- 2 少し持ち上げ、さらに引き出し、ドアを床に着けます。
- 3 図のように持ち上げます。

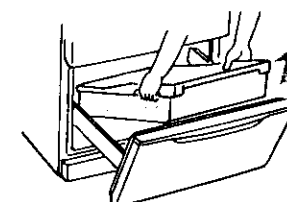
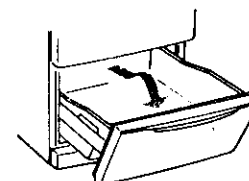

■取り付けかたは、はずしかたの逆の順序で行います。
■ドアを90度開くだけで、部品の取りはずし、取り付けができます。

お手入れ



お手入れのしかた

月に1回は、お手入れを。

お手入れの方法

- 1 電源プラグを必ず抜きます。
- 2 布にぬるま湯か中性洗剤を含ませてふきます。
- 3 中性洗剤でふいた後は、水ぶきします。
- 4 お手入れ後、電源コードにきれつやすり傷がないことを確認します。
- 5 蒸発皿が正しく取り付けられていることを確認します。
- 6 電源プラグをコンセントにしっかり差し込みます。

警告

- お手入れの際は電源プラグをコンセントから抜く また ぬれた手で抜き差ししない 感電することがあります。
- 電源プラグの刃及び刃の取り付け面にほこりが付着している場合は よくふき取る ほこりで電気がショートしやすくなり、火災の原因になります。
- 電源コードや電源プラグが傷んでいたりコンセントの差し込みがゆるいときは使用しない 感電・ショート・発火の原因になります。
- 水をかけない 電気部品の絶縁が悪くなり、感電・火災の原因になります。

注意

- 冷蔵庫の底面に手を入れない 冷蔵庫の底面には鉄板があり、けがの原因になります。

もしご不審な点がありましたら、すぐにお買い上げの販売店にご連絡ください。

お願い

- 食用油が付いた場合はふき取ってください。プラスチックが割れることがあります。
- 化学ぞうきんをご使用の際は、化学ぞうきんの注意書に従ってください。
- 次のものは使用しないでください。塗装面や部品を傷めます。
みぎき粉・粉せっけん・石油・熱湯・たわし・酸・アルカリ性洗剤・弱アルカリ性洗剤・アルコール・ワックス・ベンジン・シンナーなど
特に、アルカリ性洗剤・弱アルカリ性洗剤は、プラスチックの表面を黄変させることもあります。

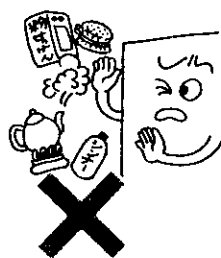

お手入れのポイント

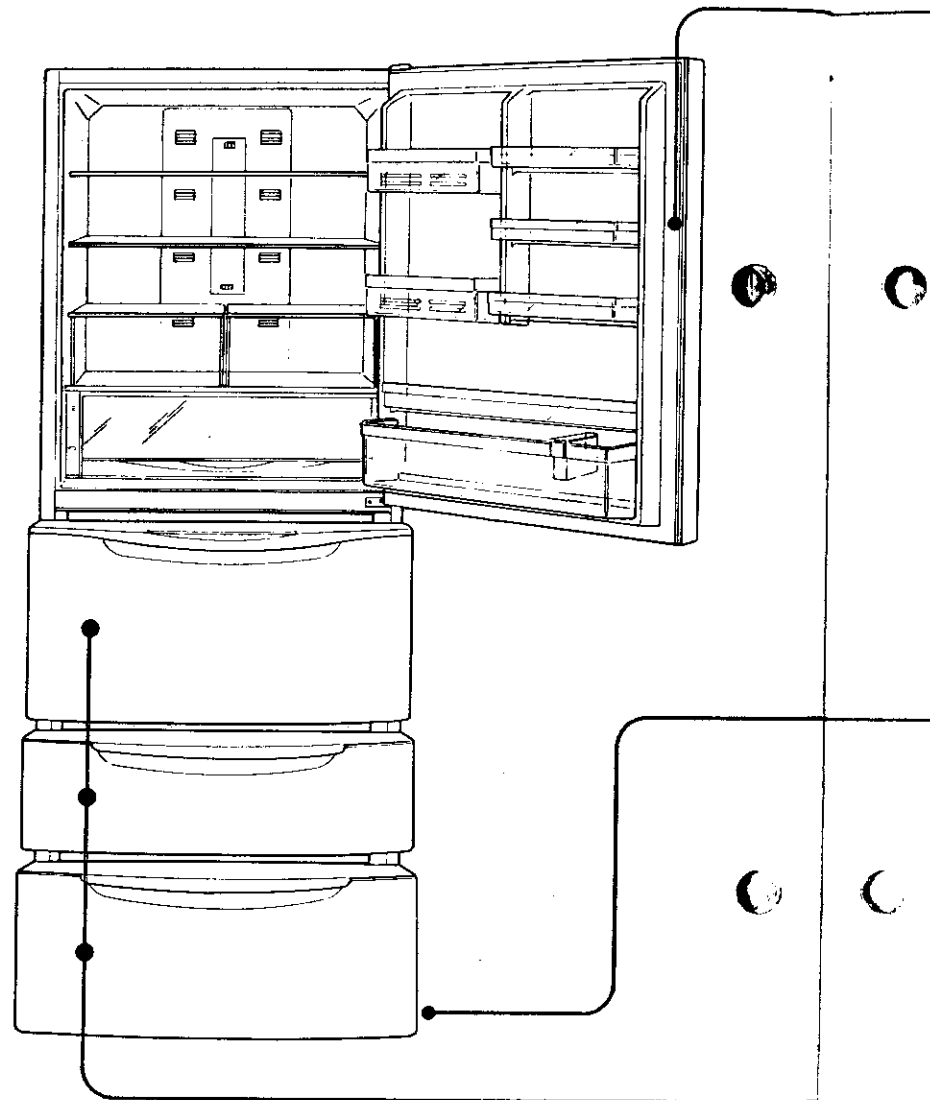

ドアパッキング

汚れやすいところです。
下側もよくふきます



汁受け

汚れや汁がたまったら、ふき取ります。

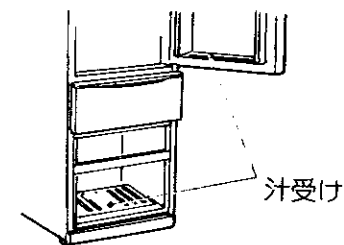

蒸発皿

はずして、水洗いします。
脚カバーは、両端を持って手前に強く引くとはずれます。

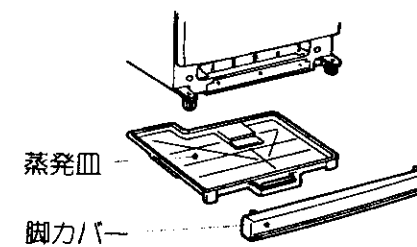

注意

- はずしたあとの 冷蔵庫下部に手を入れない 内部に放熱器が収納されており、やけどやけがの原因になります。
- お手入れの後は 蒸発皿を正しく取り付け 正しく取り付けられていないと、除霜水が漏れ、床や壁などを傷める原因になります。

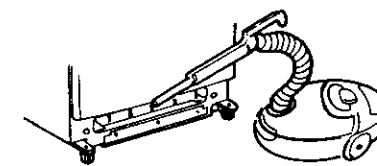

蒸発皿をはずしたあと、図に示すところの綿ほごりを掃除機の際間用ノズルで吸い取ります。

ケース類

はずして、水洗いします。

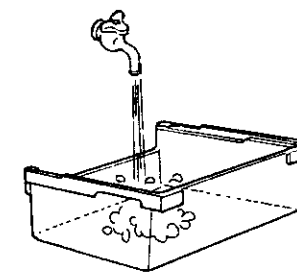

お手入れ



故障かな?と思ったら

次のことをお調べください。

全く冷えないとき

- 電源プラグが抜けていませんか?
- ヒューズやブレーカーが切れていませんか?
- 停電ではありませんか?

よく冷えないとき

- 温度調節を“弱”にしていませんか?
- 直射日光が当たったり、近くにガスレンジなどありませんか?
- 熱いものを入れたり、ドアをひんばんに開けていませんか?
- 食品を詰めすぎていませんか?
- 周囲の風通しはよいですか?
- ドアが食品に当たって半開きになっていませんか?
- 据え付け後、じゅうぶんに時間がたっていますか?
(夏場などは冷えるまでに24時間位かかることがあります)
- 夏場の特に暑い時期ではありませんか?
(特に外気温が高いときには、冷却力が低下し、アイスクリームが柔らかくなったり、ドアポケットの温度が高くなったりすることがあります)

冷凍室以外で食品が凍結するとき

- 温度調節を“強”にしていませんか?
- 周囲の温度が5℃以下になっていませんか?
- 水分の多い食品を、冷蔵室棚の奥、氷温・チルド切替室の奥に入れていませんか?

音がうるさいとき

- 床がしっかりしていますか?
- 据え付けが悪く、がたついていますか?
- 背面が壁などに当たっていませんか?
- 脚カバーや蒸発皿が、はずれていませんか?
- 冷蔵庫の周囲に、おぼんなどが落ちて音を出していませんか?

庫内のおいが気になるとき

- においの強い食品を、ラップしないで入れていませんか?

床面や庫内に水がたまるとき

- 蒸発皿が正しく取り付けられていますか?
- ドアが食品に当たって半開きになっていませんか?
- 冷水ボトルなどから、水漏れしていませんか?

■以上のことをお調べになり、それでも具合の悪いときは、すぐにお買い上げの販売店にご連絡ください。
アフターサービスについては27ページをご覧ください。

これは故障ではありません

水の流れるような音などがする

●これは冷凍機の中の冷媒や霜取りヒーターから発生する音で、停止中も出ることがあります。

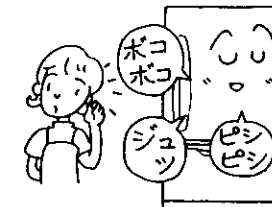

外側に露が付く 庫内に霜、氷、露が付く

●周囲の湿度が高いとき、外側やドアパッキング、扉に露が付くことがあります。また、ドアの開閉回数が多いとき、水分の多い食品を入れたときに、庫内(特に野菜ケース内、野菜ケースカバー下側)に露など付くことがあります。
乾いた布でふき取ってください。

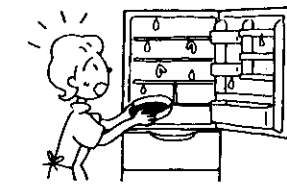

ドアを閉めた直後、すぐにドアを開けようとすると、ドアが重く感じる

●庫内に入った空気が急に冷やされて、庫内の圧力が一時的に庫外より低くなるためです。

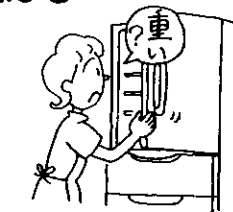

ドアを閉めたとき、他のドアが一瞬開く

●ドアを閉める際の、中の風圧を逃がすためです。

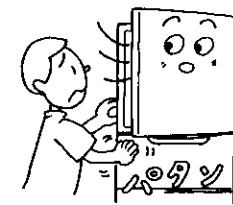

冷蔵庫の壁面が熱く感じる

●露付防止パイプや放熱パイプを内蔵しているため、食品の貯蔵には影響ありません。
特に夏場は、熱く感じる場合があります。

※背面の穴は、冷蔵庫製作時に必要なものです。性能には影響ありません。

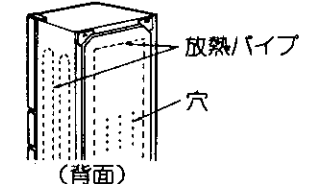



こんなときには…

停電したときは

- ドアの開閉を、できるだけ少なくしてください。
- 新しい食品の貯蔵は、庫内の温度を高くするので、避けてください。

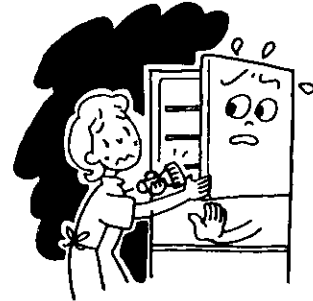

庫内灯を交換するときは

- 庫内灯カバーは、庫内の棚を取りはずしてから図のようにはずしてください。
- 庫内灯は、形名をご指定のうえ、販売店にご相談ください。

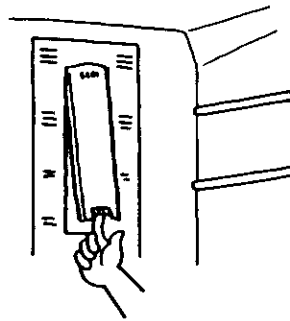

警告

- 庫内灯を交換するとき 交換する前に電源プラグをコンセントから抜く感電することがあります。

長時間使わないときは

- カビが生えたり、においがこもったりしないよう、庫内を掃除し、2～3日間ドアを開けて乾燥させてください。

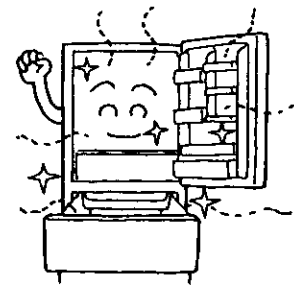

塗装面に傷がついたときは

放っておくと、さびが発生しますので、早めに処置してください。

〈簡単な処置方法〉

- 小さな傷は、シールをはる。
- 大きな傷は、防水性のある壁紙をはる。(さびは、紙やすりで落としてから)



保証とアフターサービス

(必ずお読みください)

保証について

■この商品は保証書付きです。

保証書は、販売店で所定事項を記入してお渡しいたしますので、記載内容をご確認いただき、大切に保存してください。
なお、食品の補償等、製品修理以外の責はご容赦ください。

■保証期間は、お買い上げの日から1年間です。

ただし、冷凍サイクル・冷却器用ファンおよびファンモーターは5年間です。なお、保証期間中でも有料になることがありますので、保証書をよくお読みください。

■保証期間経過後の修理については、販売店にご相談ください。

修理によって機能が維持できる場合は、お客様のご希望により有料修理いたします。
当社は、販売店からの注文により、補修用性能部品を販売店に供給します。

補修用性能部品の保有期間について

■冷蔵庫の補修用性能部品(特定フロンを含む)の最低保有期間は、製造打切後9年です。

この期間は通商産業省の指導によるものです。
性能部品とは、その製品の機能を維持するために必要な部品です。

アフターサービスについて

使用中に異常が生じたときは、直ちに電源プラグを抜き、お買い上げの販売店に修理を依頼してください。
アフターサービスを依頼されるときは、次のことをお知らせください。

形名…R-42MVK
故障状態…できるだけ詳しく
道順…付近の目印も

※形名は冷蔵室ドア内側の品質表示ラベルあるいは保証書をご覧ください。

アフターサービスでお困りの場合は

お買い上げの販売店か別紙(黄色用紙、「ご相談窓口一覧表」)のご相談窓口にお問い合わせください。

転居されるときは

ご転居により、お買い上げの販売店のアフターサービスを受けられなくなる場合は、前もって販売店にご相談ください。
ご転居先での、日立の家電取扱店を紹介させていただきます。

注意と点検



仕様/消費電力量について /冷凍室の性能



活用ガイド

食品貯蔵期間の目安

貯蔵する前の食品の鮮度や、冷蔵庫の使用状態、フリージングの方法などによっても、貯蔵期間が異なります。できるだけ早く使い切るようにしましょう。

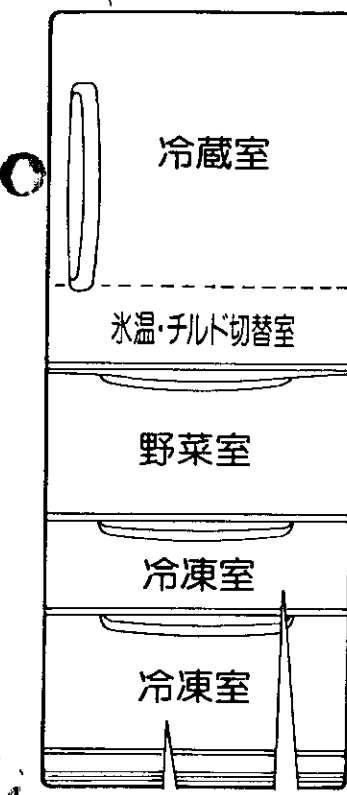

●指定席を決めて、使い忘れのないように。

- 卵: 2~3週間
- 牛乳: 3日
- ヨーグルト: 1か月
- バター: 2週間

氷温

●冷蔵室より日持ちします。肉や魚は、3日を目安に。

チルド

●かまぼこなどの加工品は、1週間を目安に。

●ヨーグルトは4日前後を目安に。

●豆腐など水気の多い食品は早めに!

●ホームフリージングした食品は、1か月を目安に使います。

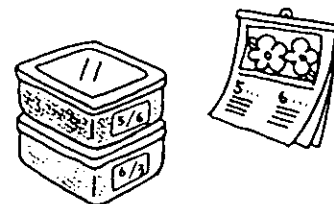

●乾物、のり、お茶などは、2~3か月。



●野菜は、1週間を目安に。

●キャベツは芯をくりぬいて、カット綿をあてて、外側の葉から使います。

10日

●くだものは、3日

1週間

食べる直前に

仕様

形名	R-42MVK		部品
種類	冷凍冷蔵庫		冷蔵室棚.....5
有効内容積	415L(冷蔵室232L、野菜室80L、冷凍室103L)		うち:うすいん棚.....2
外形寸法	幅665mm×奥行695mm×高さ1730mm		ひっくり返るん棚.....2
定格電圧	100V		固定棚.....1
定格周波数	50/60Hz共用		卵ケース.....2
電動機の定格消費電力	50Hz	121W	氷温・チルドケース.....1
	60Hz	132W	チューブポケット.....1
電熱装置の定格消費電力	50Hz	189W(霜取り時)	製氷皿(フタ付).....1
	60Hz	189W(霜取り時)	貯氷トレイ.....1
消費電力量	冷蔵室ドア内側の品質表示ラベルに表示してあります。		アルミトレイ.....1
質量	93kg		スライド小物ケース.....1
			野菜トレイ(仕切り).....1
			野菜スタンド.....2
			脚カバー.....1
			蒸発皿.....1

霜取りは1日1~2回程度、1回の霜取りの時間は20~30分程度です。
消費電力量は日本工業規格(JIS C9607)に定められた方法で測定した値で、年平均1か月当たりの消費電力量を示します。

冷蔵庫の消費電力量について

● 冷蔵庫の消費電力量(年平均1か月当たりの消費電力量)は、従来JIS A法により測定し表示していましたが、'93のJIS C 9607の改正によりISO(国際標準化機構)規格に準じた試験方法(JIS B法)により、表示しています。なお、A法に比べB法は、約30~40%(業界調べ)増加します。

消費電力量の試験条件

	周囲温度と湿度	温度調節装置による庫内の設定温度	扉開閉	消費電力量算出方法(kWh/月)
A法	30及び15°C 75±5%	冷蔵室 3±0.5°C 冷凍室 -18±0.5°C	冷蔵室50回/日 冷凍室15回/日	$\frac{W_{30} \times 100日 + W_{15} \times 265日}{12} = W_{MY}(kWh/月)$
B法	25°C 45~85%	冷蔵室 5°C以下 冷凍室 -18°C以下	扉開閉なし	$\frac{W_{25} \times 365日}{12} = W_{MY}(kWh/月)$
備考	★なお消費電力量は、冷蔵庫の据付場所、周囲の温度や湿度、扉の開閉数、食品の貯蔵量などにより変化します。			W_{30} 、 W_{15} 、 W_{25} :各温度における1日当たりの消費電力量 W_{MY} :年平均1か月当たりの消費電力量(kWh/月)

冷凍室の性能

この冷蔵庫の冷凍室の性能は ******* (フォースター) です。

冷凍室の性能は、日本工業規格(JIS C9607)に定められた方法で試験したときの冷凍負荷温度(食品温度)によって表示しています。

〈JISの試験方法〉

冷蔵室の温度が0°C以下とならない範囲で、最も低い温度になるよう温度調節して、試験を行います。
冷蔵室の据え付け場所の温度は15~30°Cの範囲を基準としています。

冷凍室有効内容積100L当たり4.5kg以上の食品を24時間以内で-18°C以下に凍結できる性能の冷凍室を、フォースター室としています。

記号	*** フォースター
冷凍負荷温度(食品温度)	-18°C以下
市販冷凍食品の貯蔵期間の目安	約3か月

〈市販冷凍食品の貯蔵期間〉

冷凍食品の貯蔵期間は、食品の種類・店頭での貯蔵状態・冷蔵庫の使用条件などによって異なりますので、一応の目安としてご覧ください。

おいしく、ムダなく食べるために

冷蔵庫

なるべく空気にふれさせない

マヨネーズなどは容器に空気が入っていると酸化し、風味が落ちてしまいます。バターなども、きちんと包んで！



ビールは一度水で冷やしてから

外気温で温かくなっているビールや清涼飲料は、そのまま冷蔵すると、冷えるまでかなり時間がかかります。



掃除を簡単に

ドアポケットは、特にドレッシングなどの液だれで汚れやすいところです。ビンの下にペーパータオルなどを敷いておくと、お掃除時期の目安にもなります。

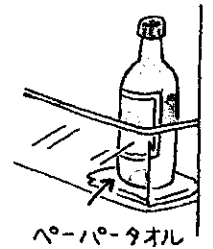

みずみずしさを味わうために

野菜室

生えていたときと同じ方向に

生育時と同じ向きで貯蔵すると、長持ちします。野菜スタンドや空ケースなどを利用して。

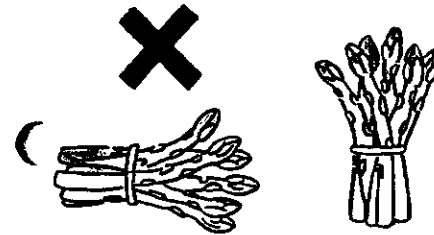

しいたけは逆さに

ヒタのある方を上に向けて貯蔵します。

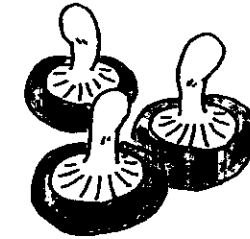

大根の葉っぱは切って

葉をつけたままですと、根の栄養分が葉の方へ吸収されます。使うときは、先の方から。

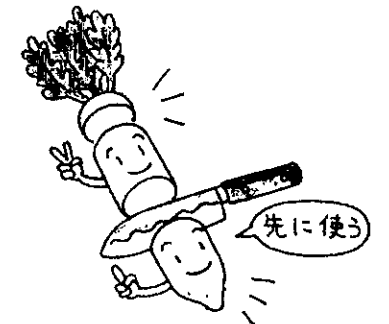

新鮮な肉や魚を味わうために

氷温室

尾頭付きの魚は

焼き魚、煮魚に使う魚を2~3日貯蔵する場合は、エラとはらわたを除いておきます。刺身はサクで、肉はブロックで貯蔵すると、鮮度が長持ちします。

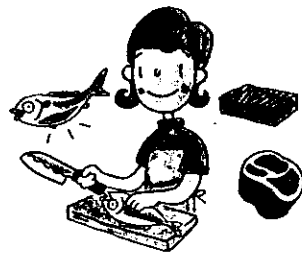

チルド室

おいしさそのまま保存

一時保存でおいしさキープ

できたてのおいしさをそのままキープしますから、作りおきや一時保存で、食事のしたくも効率的に。

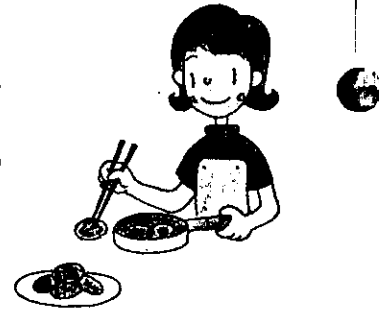

切り身魚やスライス肉は

2~3日後に使うものは、下味をつけてから。漬かりすぎも防げます。



熟成をおさえる

熟成の進みやすいヨーグルトやナチュラルチーズなどの熟成を遅らせます。

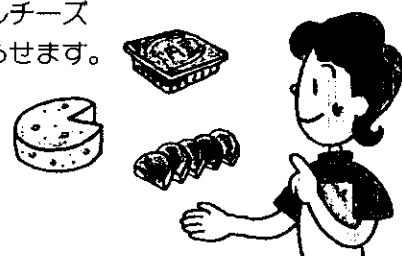

ホームフリージングのコツ

冷凍室

食品は小分けして

おいしさを保つコツは、速く凍らせること。

食品はなるべく薄く小分けして。フリージングの前に、下ごしらえをしておく、使うときに便利です。



再冷凍は避ける

一度解凍したものを再冷凍すると味が落ちます。衛生的にも好ましくありません。



速く凍らせるために

ドアの開閉はできるだけ少なく。また、食品は冷気がよく当たるように、重ねないで置きます。

