



(R-F51M3型)

HITACHI
Inspire the Next

取扱説明書

保証書別添付

日立冷凍冷蔵庫 **家庭用**

型式

アール エフ エム
R-F51M3

アール エフ エム
R-F48M3

このたびは日立冷凍冷蔵庫をお買い上げいただき、まことにありがとうございました。

この冷凍冷蔵庫は家庭用です。業務用や食品収納以外の目的にはご使用にならないでください。

この取扱説明書をよくお読みになり、正しくご使用ください。

お読みになったあとは、保証書とともに大切に保管してください。

「安全上のご注意」 **→P.4、5** をお読みいただき、正しくお使いください。

日本国内家庭用
Use only in Japan



日立の家電品
お客様サポート

ホームページから
以下のサービスが
ご利用いただけます。

- ▶ 家電品の登録^{※1}
- ▶ よくあるご質問

- ▶ お知らせ
- ▶ お問い合わせ

※1 お客様サポートへの会員登録が必要です。

詳しくは **→P.2**

「日立の家電品お客様サポート」の利用

スマートフォンやパソコンで所有する家電品を一覧管理でき、お知らせやサポート情報などが入手できます。

サポート内容

- ▶ 家電品の登録※1
- ▶ お知らせ
- ▶ よくあるご質問
- ▶ お問い合わせ

①コードを読み取る



日立の家電品
お客様サポート

②画面の案内に従ってお客様サポートのご利用や家電品の登録※1を行う



※1 お客様サポートへの会員登録が必要です。(無料)
保証書または製品本体の銘板に記載されている製造番号を入力してください。製品本体のコードから登録することで製造番号の入力を省略できます。

- コードが読み取れない場合は、URLを入力して表示される画面の案内に従ってください。
<https://kadenfan.hitachi.co.jp/my/>
- ご利用の環境によっては、コードの読み取り、ページの表示ができない場合があります。
- ご利用の際は、通信費などの費用がかかります。

省エネのための上手な使いかた

1. ドアの開閉は少なく、手早く

開閉が多いと冷気が逃げて、電気のムダになります。

2. 食品の詰め込みすぎは禁物

食品を詰め込みすぎると、冷気の流れが悪くなり庫内が均一に冷えないばかりでなく、余分な電気を消費します。奥の壁が見える程度に隙間をあけてください。

3. 熱いものはさましてから

熱いものを入れると、庫内温度が上昇し、周りの食品温度も上げてしまいます。

4. 冷蔵庫の周囲に適度な隙間をあけて

周囲に隙間がほとんど無い状態で設置すると、放熱ができず電気のムダになります。

5. 傷んだドアパッキングは取り替えて

傷んでいるパッキングの隙間から冷気が漏れて電気のムダになります。名刺等をはさんでずり落ちるようでしたら、パッキングを取り替えてください。

よくあるお問い合わせ

氷ができないときは

→P.27



冷蔵庫が冷えないときは

→P.26



霜や露がつくときは

→P.26

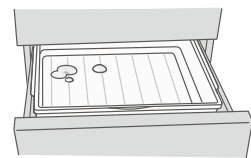

音が気になるときは

→P.28



表示などが点滅しているときは

→P.28

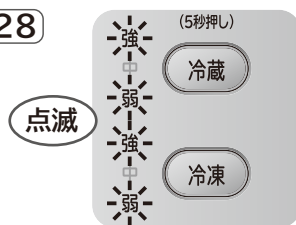

もくじ

ご使用の前に

安全上のご注意	4
準備する	6
使いはじめるまでの手順	6
地震にそなえて	7
確認する	8
各室のなまえ	8
操作パネルのはたらき	8
保存食品例	9

使いかた

冷蔵室	10
各部のなまえ	10
ドアの開閉	10
冷蔵室の温度を調節する	10
食品を急いで冷やしたいとき(「急冷蔵」を使う)	11
ポケット・棚の高さをかえる	11
うるおいチルドルーム	12
使い分けのポイント	12
うるおいチルドルームの設定を変更する	12
野菜室	13
収納食品	13
食品を収納するとき	13
製氷室(自動製氷機)	14
氷をつくる(製氷)	14
氷の収納量・製氷時間	15
急いで氷をつくる(急速製氷)	15
氷をつくらない(製氷停止)	15
給水お知らせサイン	15
「製氷」または、冷凍「強・弱」と冷蔵「弱」が点滅しているとき	15
冷凍室	16
収納食品	16
食品を収納するとき	16
冷凍室の温度を調節する	17
食品を急いで凍らせたいとき(「急速冷凍」を使う)	17
いろいろな機能	18
温度微調節(冷蔵室・冷凍室)	18
野菜室の温度調節(「野菜室強」を使う)	18
操作部ロック	19
ドア開閉サイン	19
ドアアラーム	19
ドアアラームと操作音の音量調整	19
トリプルパワー脱臭	19
節電する	20
節電モード	20
結露防止用ヒータの弱設定(回転しきり部)	20
eco運転サイン	20

お手入れ

お手入れ	21
電源プラグ/ドアパッキング	21
ドア表面/各棚・ポケット/汁受け部	21
冷蔵庫背面・床/ケース	21
製氷おそうじ	22
給水タンク	23
製氷皿	23
部品の取りはずしかた・取り付けかた	24
高さかわるん棚上段・中段	24
固定棚	24
高さかわるん棚下段	24
ドアポケット	24
うるおいチルドケース	24
製氷ケース(製氷室)・上段フリーザーケース(冷凍室上段)	25
薄物ケース・小物ケース・大物ケース(冷凍室下段)	25
上段ケース・下段ケース(野菜室)	25
引き出しドアの取りはずしかた・取り付けかた	25

お困りのときは・アフターサービス



お困りのときは	26
使いはじめ	26
冷えない	26
霜や露がつく	26
冷え過ぎる	27
操作部	27
自動製氷	27
操作パネルのランプが点滅している	28
ドアの段差や傾きが気になる	28
音が気になる	28
においが気になる	29
冷蔵庫が熱くなる	29
その他	29
移動・運搬の準備(引っ越しをする)	29
仕様	30
消費電力量について	30
冷凍室の性能	30
収納できる食品の重さの目安	30
別売部品	31
保証とアフターサービス	31
保証書(別添)	31
補修用性能部品の保有期間	31
修理を依頼されるときは(出張修理)	31
お客様ご相談窓口	32



安全上のご注意

必ずお守りください

お使いになる人や、ほかの人への危害、財産への損害を未然に防止するため、お守りいただくことを説明しています。また、本文中の注意事項についてもよくお読みのうえ、正しくお使いください。

■ここに示した注記事項は、表示内容を無視して誤った使い方をしたときに生じる危害や損害の程度を、次の表示で区分し、説明しています。

 警告	「死亡または重傷を負うことが想定される」内容です。
 注意	「軽傷を負うことが想定されるか、または物的損害の発生が想定される」内容です。

絵表示	
	「警告や注意を促す」内容のものです。
	してはいけない「禁止」内容のものです。
	実行していただく「指示」内容のものです。

火災や感電、けがなどを防ぐために

警告

設置するとき



- 屋外や軒下など、水のかかるところには設置しない。
(絶縁が悪くなり、漏電し感電の原因になります)

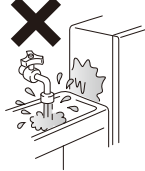

- 湿気の多い場所・水気のある場所に設置するときはアース(接地)・漏電遮断器を取り付ける。→P.7 (販売店にご相談ください)
- 地震にそなえて転倒防止処置をする。→P.7
- 冷蔵庫の周囲はすき間をあけて据え付ける。→P.6 (冷媒が漏れると滞留し、発火・爆発のおそれがあります)

電源や電源プラグ・コードは



- 傷つけない
感電・発火・火災の原因になります。
傷つけのおそれのある取り扱い例
・加工する ・束ねる ・無理に曲げる
・重い物をのせる ・引っ張る ・挟み込む
・ねじる
- タコ足配線、延長コードは使用しない。
- 傷んだりコンセントの差し込みがゆるいときは使用しない。
- ぬれた手で触らない。



- 交流100V、定格15A以上のコンセントを単独で使う。
- コードを下向きに、電源プラグは根元まで確実に差し込む。
- お手入れの際は抜く。→P.21
- 長期間使用しないときは抜く。
- 定期的に電源プラグに付いたほこりを乾いた布でふく。→P.21

交流100V・
定格15A以上単独で

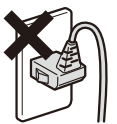
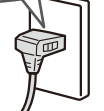

収納できないもの



- 薬品や学術試料を入れない。(厳密な温度管理が必要なものは保存できません)
- 引火しやすいものを入れない。(引火・爆発する危険があります)
- ドライアイスを入れない。(袋等に入れると破裂する危険があります)



ふだん ご使用のとき



- 本体や庫内に水やし尿をかけない。
- 冷蔵庫の上にももの、特に水を入れた容器を置かない。
- 可燃性スプレーを近くで使わない。
- 自動製氷機の機械部には手を入れない。→P.22
- ドアやドアの内側の部品、庫内の部品にはぶら下らない、乗らない。
- 庫内では電気製品を使用しない。
- 分解・修理・改造は絶対にしない。
- 本体にネジ等の鋭利なもので傷をつけない。
(冷媒が漏れると発火・爆発の原因になります)
- ドアを大きく開けすぎたり、開いたドアに寄りかかるなどして無理な力を加えない。



火災や感電、けがなどを防ぐために

警告

もしものとき

- 異常や故障のときは、電源プラグを抜き運転を中止して、すぐに販売店へ点検・修理を依頼してください。
《異常・故障の例》
 - ・電源コード、プラグが異常に熱い
 - ・電源コードに深い傷や変形がある
 - ・焦げくさいにおいがする
 - ・ピリピリと電気を感じる
- 可燃性ガスが漏れているときは、冷蔵庫やコンセントに触れず窓を開け換気する。
- 側面や天面（冷却回路）を傷つけたときは換気して電気製品の使用を避け販売店に相談する。



廃棄するとき

- リサイクルや保管時にお子さまの閉じ込みが懸念される場合は、ドアパッキングを取りはずす。
- 廃棄するときは、販売店や市町村に引き渡す。
(放置して冷媒が漏れると、引火・爆発のおそれがあります)



けがや事故などのおそれ

注意

食品を収納するとき

- ドアポケットの底面まで入らないボトル類は入れない。
- 食品は棚より前に出さない。
- におったり、変色した食品は食べない。(腐敗により病気の原因になることがあります)
- 冷凍室にビン類を入れない。
- 冷凍室の食品や容器(特に金属製)をぬれた手で触らない。



ドアを開閉するとき

- 冷蔵室ドアのハンドルに手をかけたまま引き出しドアを開閉しない。
- ドアはハンドル以外を持って閉めない。
- 最下段の引き出しドアに足を近づけすぎない。
- ほかの人が触っているときは開閉しない。
- ドアを強く開閉しない。(食品が落下するおそれがあります)
- うるおいチルドケースのハンドルの上面に手をかけて開閉しない。

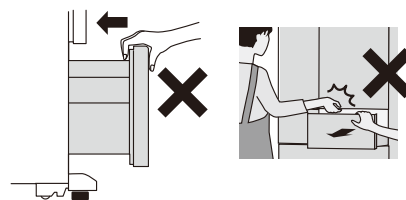

- ドアはすき間ができないように確実に閉めてください。長時間ドアにすき間ができたままになっていると、床に結露水や霜取りの水が滴下することがあります。
- ドア開閉時の異音や摩耗粉などの異常に気づいた場合は、使用をやめて点検を依頼してください。
- ドアを開いたまま、他のドアを開閉する場合には、開いたドアとの間で手や指をはさまないように十分注意してください。



お手入れのとき

- 冷蔵庫底面に手や足を入れない。

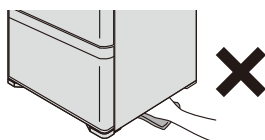

移動・運搬・設置のとき

- 横積み輸送はしない。
- ドアの取っ手を運搬時に使用しない。
- 傷つきやすい床の上では冷蔵庫を引きずらない。
床を傷つける原因になります。移動するときは保護用の板などを敷いてください。
- 冷蔵庫背面・側面などぶつけない。

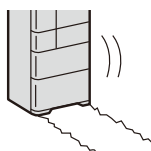

- 食品や氷を取り出し、給水タンクの水をすてる。
- 床を傷つけたり、冷蔵庫内部に残っている水がこぼれたりすることを防ぐ保護用のシート・布などを敷く。
- ドアが開かないようテープなどで固定する。また、電源プラグ・コードは、たれ下がらないようにテープで固定する。
- 運搬用取っ手を持って2人以上で運ぶ。
- 床が丈夫で水平なところに調節脚でしっかり固定する。

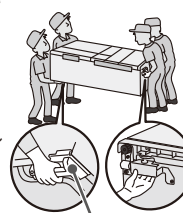

運搬用取っ手

準備する

使いはじめるまでの手順

1

次のような場所に設置する

- 床が丈夫で、水平なところ
じゅうたん、畳、フローリング、塩化ビニールなどの床が変形、変色するおそれがある場合は板(1cm厚以上)を敷いてください。
- 熱気・直射日光が少ないところ
冷却力の低下や、電気代の増加をおさえます。
- 湿気が少なく、風通しの良いところ
変色やさびをおさえます。
- テレビなどから離れたところ
雑音や映像の乱れを防止します。

- 放熱スペースをあけてください(右図)。
※本体側面中央部は表示寸法より大きくなる場合があります。
余裕を持って設置してください。
- ※振動音や、湿気が多いときの背面の結露、壁や壁紙の変色や汚れなどが気になるときは、壁から離して(2cm以上)ください。

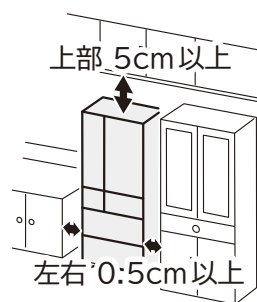

2

冷蔵庫を水平に調整・固定する

1 片側ずつ脚カバーの両端を持って、手前に強く引いて取りはずす

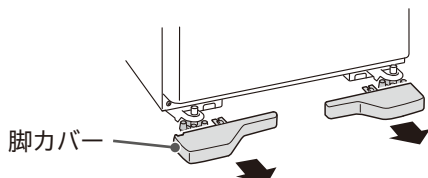

2 左右の調節脚を床に付くまで回す 冷蔵室の左右ドアが平行になるように調整する

調節脚を回す量は、ドア段差1mmにつき1回転を目安にしてください。

■左ドアが下がっている

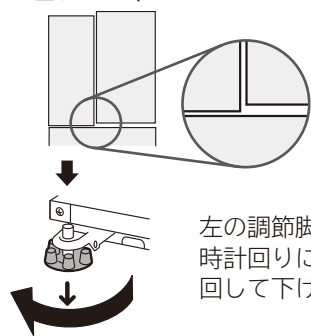

左の調節脚を時計回りに回して下げる

■右ドアが下がっている

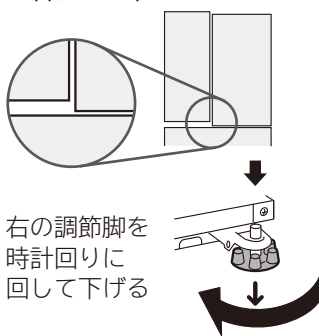

右の調節脚を時計回りに回して下げる

※調節脚を回しすぎると調節脚がはずれる場合があります。

3 脚カバーのつめを冷蔵庫取り付け穴に差し込み、取り付ける

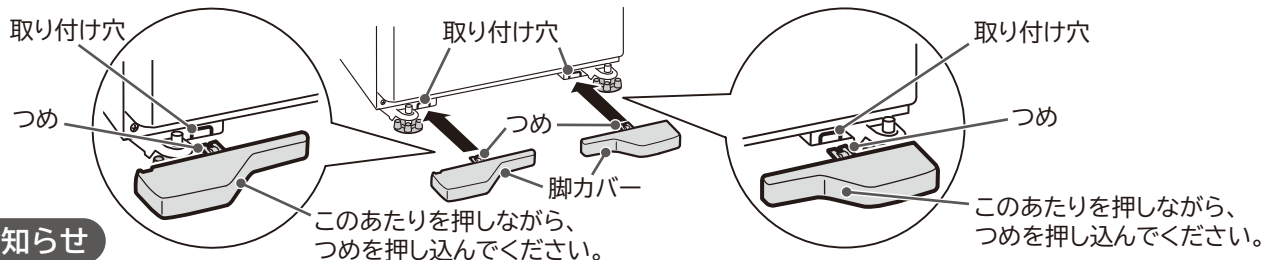

お知らせ

- 床材の強さや材質、食品の重みによって数日後(5日程度)にドアが下がることがあります。そのときは、もう一度ドアの平行調整をしてください。
- 冷蔵庫の設置する場所が水平でなかったり、床材がやわらかいときは、冷蔵室左右のドアに段差が生じる場合があります。機能上問題ありませんが、気になる場合は上記の手順でドアの平行調整を行ってください。
- 左右水平にし、冷蔵庫の前側をやや上に調整するとドアが閉まりやすくなり半ドアを防止します。
- 冷蔵室ドアを開いた状態で手をはなしたとき、ドアが動く場合がありますが、故障ではありません。
- 調節脚を回してもドアの平行が直らない場合は、調整板(別売部品)をお使いください。➡ P.31

調整キット(別売部品)を使用する場合 ➡ P.31

- ・クッションを調節脚の下に入れてください。(調節脚に対して前後左右均等になるように入れてください)
- ・専用工具は調節脚の形状に合わせてはさみこんでください。

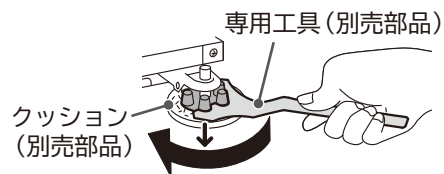

- ※クッションを入れる前に、調節脚と床面をきれいに拭いてください。汚れがついていると、床面に傷がつく場合があります。
- ※調節脚を回す際に、専用工具で床面を傷つけないようご注意ください。

3 庫内を掃除する → P.21~23

- 湿らせたやわらかい布で拭いたあと、乾いた布で仕上げてください。
- 給水タンクや浄水フィルター、製氷皿を水洗いしてください。

※引き出しレールやレールの接触面に塗られている潤滑剤は、ふき取らないでください。
(潤滑剤は、食品衛生法に適合しています)

※使いはじめは、プラスチックのにおいがする場合があります。
気になるときは、においがこもらないように部屋の風通しをよくしてください。
(においは次第に消えます)

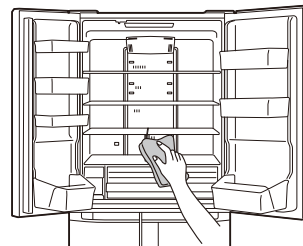

4 電源プラグを差し込む

設置後、すぐに電源プラグを差し込んでも問題ありません。
コンセントは単独で使用してください。(交流100V、定格15A以上)

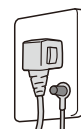

- 電源プラグやコードが冷蔵庫背面と壁との間にはさまれていないか確認してください。コードの発熱を防ぎます。

庫内の冷却がはじまります

- 冷蔵庫の周囲の温度や、食品の収納状態によって庫内が十分に冷えるまでに約4時間程度かかります。
夏場など暑いときは、24時間以上かかることがあります。

アイスクリームや冷えていない食品、傷みやすい食品は庫内が十分冷えるまで入れないでください。

- はじめて自動製氷をお使いのときは、手順に従い自動製氷機の「製氷おそうじ」をしてください。 → P.22

- 製氷運転は庫内が十分冷えてから開始されます。

(使いはじめは、最初の氷ができるまでに24時間以上かかることもあります)

- 庫内温度が低いときなどは電源プラグを差し込んでから10分程度冷却が始まらないことがあります。

万一の感電防止のためにアース接地をおすすめします。

湿気の多い場所・水気のある場所に設置するときはアース・漏電遮断器の取り付けを販売店にご相談ください。

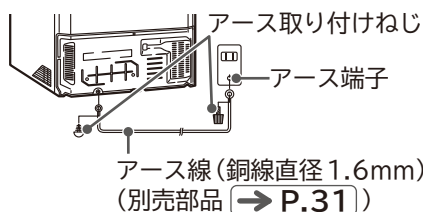

アース線を接続してはならないところ

- 水道管 (感電の危険)
- ガス管 (爆発の危険)
- 電話線や避雷針のアース (落雷の時危険)

お知らせ

- 配管の防さび処理が必要となる場合があります。
温泉地域や工業地域周辺、下水配管の近くなどに冷蔵庫を据え付ける場合、硫化ガスの影響で配管が腐食することがあります。
販売店にご相談ください。なお、配管が黒く変色する等、ガス害による故障は保証の対象外となります。
- 電源プラグを差し込んだ後、運転音がします。また、冷蔵庫が十分に冷えるまで、コンプレッサーやファンの音が大きく感じることがあります。
- 背面のシールをはがしたり、側面下部のプラスチック部品をはずさないでください。
- マグネットや吸盤を本体やドアの表面に付けた場合、跡が残る場合があります。
- 周囲の湿度が高いとき、ドア表面に紙などを貼ると、ドア表面に露がついたり、紙が吸湿する場合があります。

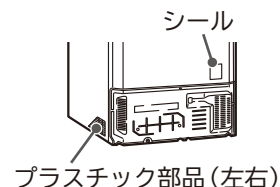

地震にそなえて

地震に備えるため冷蔵庫用地震転倒防止ベルト (別売部品) を2セット使用し、丈夫な壁や柱に固定していただくことをおすすめします。 → P.31

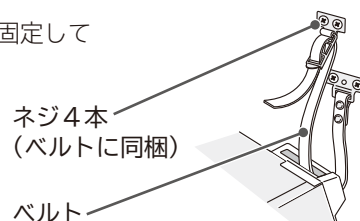

確認する

各室のなまえ

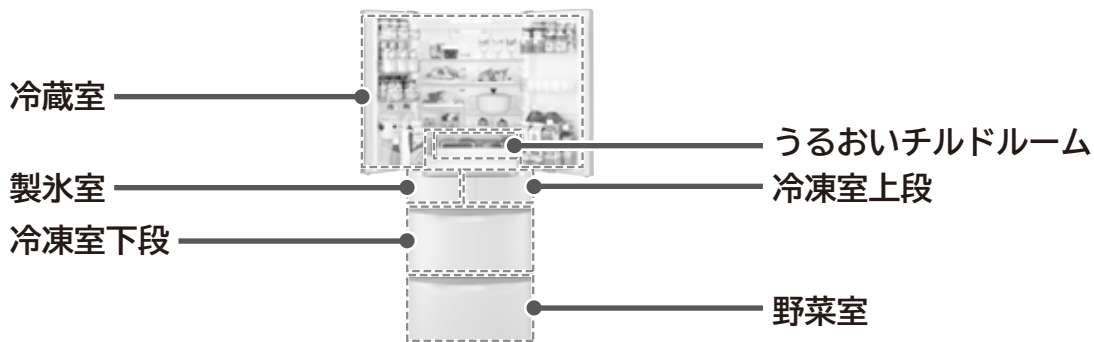

操作パネルのはたらき

ボタンを押して設定を切り替えてお使いください。

お知らせ

- 設定の確認は冷蔵室ドアを開けるか、いずれかのボタンを押してください。現在の設定が点灯します。
- 操作終了後、約40秒後に、節電のため操作部の表示が消灯します。但し、「節電モード」の設定と「急速冷凍」「急冷蔵」「急速製氷」運転中の表示と「製氷停止」[給水][ECO][開閉 多]表示は消灯しません。
- 冷蔵室ドアを開けると表示が点灯します。閉めてから約15秒後に消灯します。
- 設定は全てのドアを閉じた状態で行ってください。冷蔵室ドア開放中またはランプ点滅中はボタンを押しても反応しません。

機能選択用ボタン

- ECO 消費電力量を抑えた運転中に点灯 → P.20
- 給水 給水タンクの水が少なくなると点灯 → P.15
- うるおいチルド 消費電力量を抑えた運転中に点灯 → P.19

温度調節用ボタン

- チルド 氷温
- 急冷蔵 急速冷凍 野菜室強
- 冷却モード 冷蔵モード設定 → P.12
- 急速製氷 製氷 製氷停止
- おそうじ (5秒押し)
- 強 中 弱
- 冷蔵 冷却モード設定 → P.11, 急速冷凍 → P.17, 野菜室強 → P.18
- 強 中 弱
- 冷凍 製氷設定 → P.14~15
- 急速製氷、製氷、製氷停止

機能選択用ボタン

- 開閉 多 節電 節電モード設定 → P.20
- 節電 各室の冷却を少し弱めて節電します。
- 操作部ロック (3秒押し)
- お知らせ表示 開閉 多 ドアの開閉回数が多いと点灯 → P.19

※説明のため、全ての表示を点灯状態にしています。

保存食品例

保存場所		温度の目安	食品
冷蔵室 → P.10~11	棚	約2℃~6℃	日常的に使う食品  サラダ ケーキ とうふ 乳酸菌飲料 ヨーグルト プリン
	ドアポケット	約2℃~9℃	 鍋に入れた食品 生卵 調味料 ビール 牛乳 ペットボトル飲料
うるおいチルドルーム → P.12	チルド	約0℃~2℃	 バター チーズ サラダ カットした果物
	氷温	約-2℃~0℃	肉・魚介類など生鮮食品  肉 魚介類 かまぼこ ちくわ ウイナー
製氷室 → P.14~15		約-19℃~-17℃	自動製氷でつくった氷 それ以外の氷や食品は入れないでください。
冷凍室上段 → P.16~17		約-19℃~-17℃	 コーヒー豆 茶葉 うどん 食パン
冷凍室下段 → P.16~17		約-20℃~-18℃	 肉・魚介類 アイスクリーム 冷凍食品 ご飯
野菜室 → P.13		約4℃~8℃	上段スペース 使いかけの野菜や小物野菜、果物など  トマト イチゴ グレープフルーツ ピーマン しいたけ 下段スペース 葉物野菜(ホウレンソウ、小松菜など)、 大物野菜(キャバツ、レタスなど)など  ホウレンソウ 小松菜 キャバツ レタス たて収納スペース 背の高い野菜やペットボトルなど

※温度は冷蔵庫の周囲温度約32℃、冷蔵室、冷凍室ともに「中」設定で食品を入れずにドアを閉め、温度が安定したときの目安です。また、「野菜室強」の設定を解除したときの温度です。

保存のコツ

- 食品はすき間をあけて収納してください。
- においの強い食品はラップをすることをおすすめします。
- 収納できる食品の重さの目安があります。→ P.30

冷蔵室

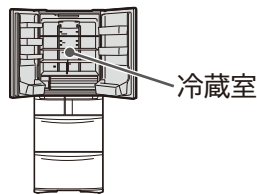

よく使う食品をたっぷりすっきり保存します。

各部のなまえ

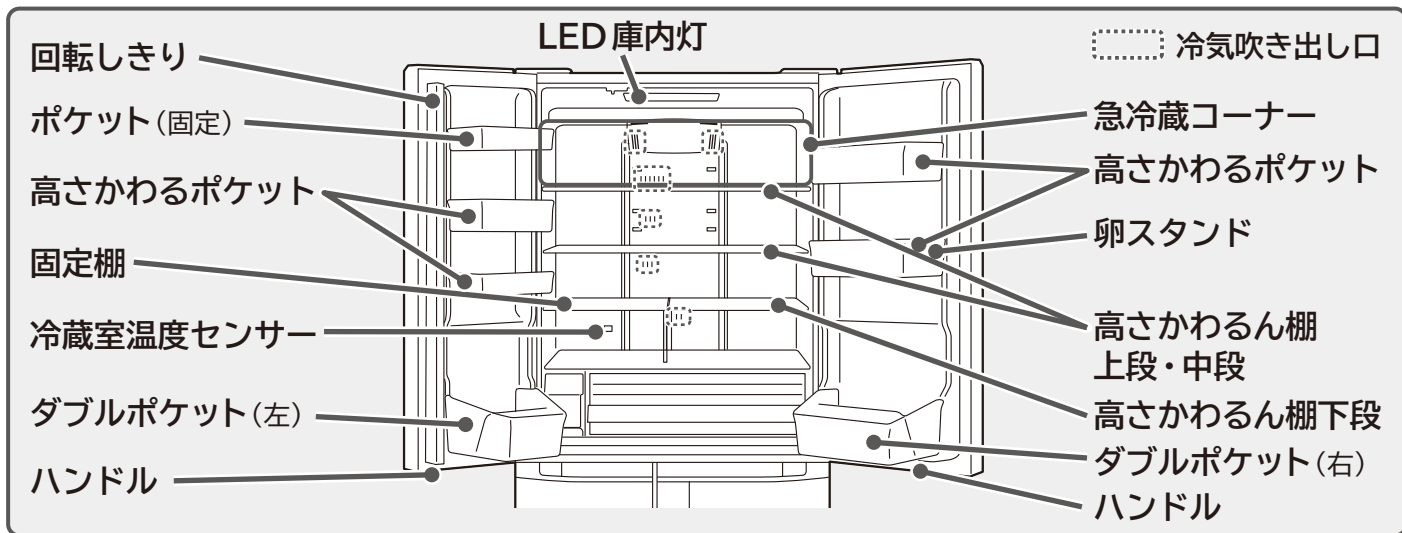

お願い

- 冷氣吹き出し口付近に缶飲料や水分が多い食品を置くと凍ったり破裂するおそれがありますので、棚の手前側かポケットに収納してください。
- 温かい食品は高さかわるん棚に収納してください。温度センサーの近くに入れると冷蔵室温度が下がりすぎたり、冷蔵室奥が結露する場合があります。

ドアの開閉

お願い

ドアを強く開けすぎたり、開いたドアに寄りかかるなどして無理な力を加えないでください。ドアが破損するおそれがあります。

ドアの開閉はハンドルを持って行います。

■ ドアを開ける場合

回転しきりを持って開けないでください。
 (ドアを開けることができません)

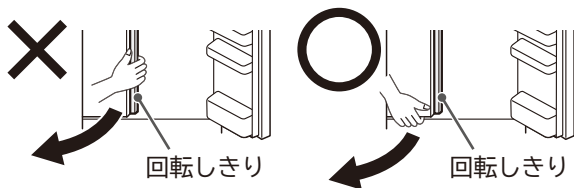

■ ドアを閉める場合

回転しきりを起こした状態でドアを閉めないでください。
 (ドアが完全に閉まらなくなります)



冷蔵室の温度を調節する

冷蔵 を押して温度の変更ができます

ご購入時は、「中」に設定されています。通常は「中」の位置でお使いください。
 夏場などに、冷えが悪いと思われたときは、「強」でお使いください。

お知らせ

- 庫内の温度は使用条件により多少変動します。
- 温度をさらに細かく調節することもできます。→ P.18
- 冷蔵室の温度設定を変更すると、うるおいチルドルームの温度も変わります。

■ 操作パネル

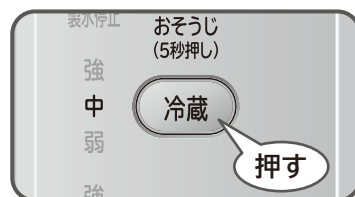

温度の目安

「強」は「中」より約1~3℃低め
 「弱」は「中」より約1~3℃高め

食品を急いで冷やしたいとき（「急冷蔵」を使う）

食品を急いで冷やしたいときに、急冷蔵コーナーの冷却を強める運転をします。

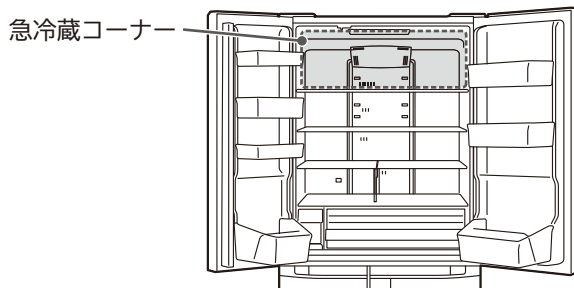

設定するとき

冷却モード を押して「急冷蔵」を点灯させる

約 50 分で運転を自動終了し、「急冷蔵」表示が消灯します。

お知らせ

「急冷蔵」運転中は「急冷蔵」表示が点灯しつづけます。また、[eco運転サイン] は点灯しません。



冷蔵室

途中で解除するとき

冷却モード を押して「急冷蔵」を消灯させる

お知らせ

「急冷蔵」運転中は通常よりも消費電力量が多くなります。

ポケット・棚の高さをかえる

食品や飲料の大きさにあわせてポケットや棚の位置をかえることができます。 → P.24

■高さかわるん棚上段・高さかわるん棚中段・高さかわるポケット

食品や飲料の高さに応じて、調節できます。

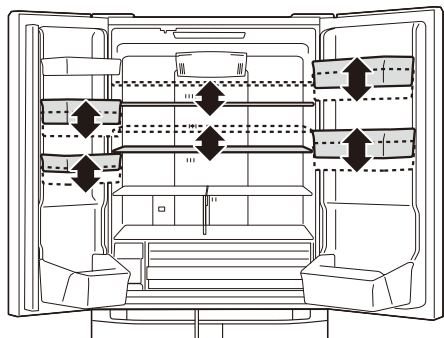

冷蔵室の食品収納スペースの目安 (→ P.30) は下記の配置で算出しています。

高さかわるん棚上段	上から 2 段目
高さかわるん棚中段	上から 5 段目
高さかわるポケット	上段

■高さかわるん棚下段

3段階に調節できます。

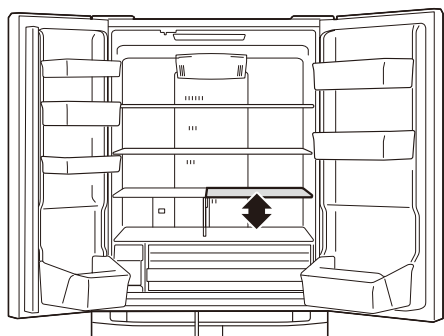

●ご購入時の状態

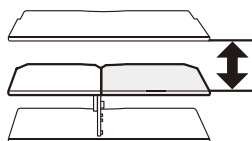

●なべの収納など

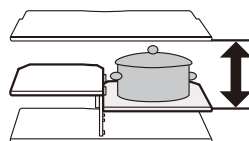

棚を中段にセット

●牛乳パックの収納など

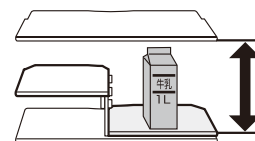

棚を下段にセット

うるおいチルドルーム

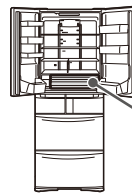

うるおいチルドルーム

冷蔵室より低温で、新鮮に保存します。

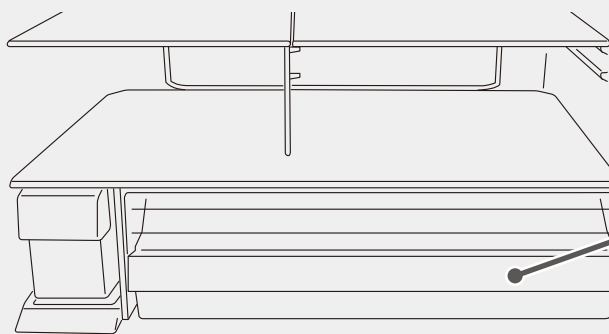

うるおいチルドケース

使い分けのポイント

収納する食品に合わせてチルド・氷温を切り替えてください。

※ご購入時は、氷温に設定されています。

チルド (約0~2℃)	●乳製品  チーズなど	●カットした野菜や果物  カットした生野菜、カットした果物	●凍るとスが入るもの  とうふ、こんにゃく、厚揚げ、しらたき、ゆで卵など	収納に適さない食品  なす きゅうり おくら・アスパラガス・生姜・ピーマンなど
	●肉類・肉の加工品  牛肉・豚肉・鶏肉・ハム・ソーセージなど	●魚介類・海産物・魚の加工品  サバ・ブリ・アジ・イクラ・練り物など	●低温に弱い野菜 低温に弱く表面がくぼんだり、変色することがあります。野菜室に収納してください。	
氷温 (約-2~0℃)	●冷凍した肉魚を解凍するときも設定してください。 ●水分の多い食品は凍る場合があります。			

お願い

- うるおいチルドルームは食品や空気中にふくまれる水分により、ルーム内に水滴や霜、氷がつくことがあります。やわらかい布にぬるま湯をふくませてふき取ってください。(水滴や霜、氷がついても性能に支障ありません)
- ルーム内に水や食品の汁をこぼした場合は、すぐにふき取ってください。
- うるおいチルドケースを取りはずす場合は、「部品の取りはずしかた・取り付けかた」をご覧ください。→P.24

水滴や霜、氷



ご注意

- 収納する食品の高さに注意してください。
 - ・ドアが完全に閉まらなくなり、冷えが悪くなる場合があります。
 - ・食品やケースを破損することがあります。
- 周囲温度が低いとき、水分の多い食品は凍ることがあります。
- 冷蔵室・冷凍室の温度設定を変更すると、うるおいチルドルームの温度も変わります。

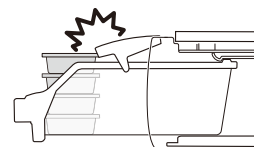

うるおいチルドルームの設定を変更する

うるおいチルド を押してお好みの設定に変更ができます



野菜室

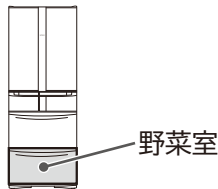

野菜から出る水分を野菜室内に閉じ込め、野菜の乾燥を抑えます。

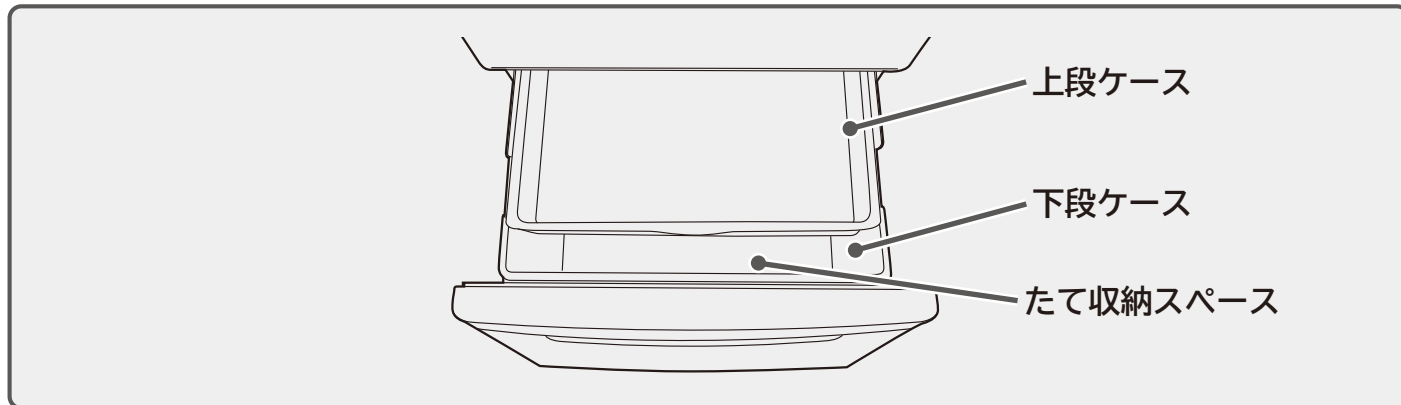

収納食品

上段ケース	使いかけの野菜や小物野菜(トマト、ピーマンなど)、果物など(グレープフルーツなど)
下段ケース	葉物野菜(ホウレンソウ、小松菜など)や大物野菜(キャベツ、レタスなど) たて収納スペース 背の高い野菜や2Lペットボトルなど

食品を収納するとき

食品の種類や大きさに合わせて収納します

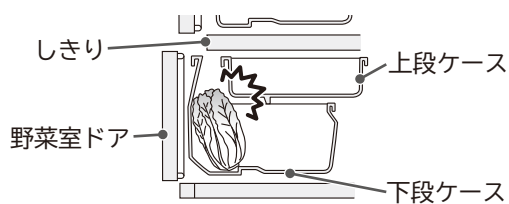

こんなときには野菜にラップを

- 長ねぎ、にら、わけぎなど、他の食品へのおい移りが気になるとき
- 使いかけの野菜や果物を保存するとき
- 野菜が少ないときや、包装された野菜が多いとき
- 野菜室内の結露が気になるとき



ご注意

- 収納する食品の高さに注意してください。
 ・ ドアが確実に閉まらなくなり、冷えが悪くなる場合があります。また、食品や各ケースが破損することがあります。
 ・ 食品やペットボトルの種類により収納できない場合があります。
- 上段ケースをはずしたまま使用しないでください。
 ケース奥側に食品が落ちて、ドアが閉まらなくなることがあります。
- 無理に食品、飲料などを押し込まないでください。
 食品や各ケースを破損することがあります。
- 野菜室は湿度が高いため、野菜の量や種類によっては、上段ケースや下段ケース、野菜室天井などに結露することがあります。
 水がたまると食品が傷みやすくなるので、やわらかい布でふき取ってください。
- 野菜室のドアは、ゆっくりと開閉してください。
 勢いよく開閉しますと、たて収納スペースの食品(ペットボトルなど)が転倒することがあります。

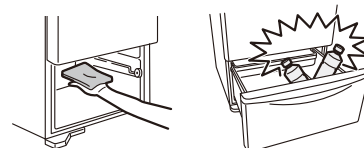

製氷室 (自動製氷機)

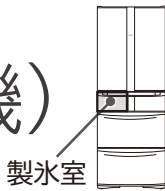

自動で氷を作ります。

給水タンク
(容量 約1.0L)

満水線

製氷スコップ
(使用後はこの場所に戻してください)

製氷ケース

満水線

貯氷スペース

自動製氷機

製氷皿

製氷室

操作パネル

製氷モードの切替ボタン
給水お知らせサイン

給水

急速製氷

急速冷凍

野菜室強

製氷

おそうじ (5秒押し)

表示

製氷ボタン

氷をつくる (製氷)

はじめて氷をつくるときや、1週間以上氷をつくらなかったときは、「製氷おそうじ」をしてください。→ P.22

- 1** **製氷** を押して「製氷」を点灯させる

ご購入時は、製氷「入」(点灯)に設定されています。

点灯

製氷

おそうじ (5秒押し)

押す
- 2** 給水タンクを取り出す
- 3** 給水カバーを開けて水を入れる

※「満水線」以上は水を入れないでください。

給水カバー

満水線
- 4** 給水タンクをセットする

「タンクセット位置」の線を越えるように、奥までしっかりと押し込んでください。

奥までしっかり押し込む

給水タンクが奥まで押し込まれていないと、氷ができません。

※給水タンクを傾けると水がこぼれることがあります。水がこぼれたときは、すぐにふき取ってください。

タンクセット位置

お願い

●水道水での製氷をおすすめします。1週間に1回以上給水タンクを水洗いしてください。→ P.23



- ミネラルウォーター、井戸水、浄水器の水、湯冷ましなど(塩素を含まない水)で製氷する場合は、こまめに給水タンクを洗ってください。ぬめりや雑菌の発生をおさえます。
- ※ミネラル成分の多い水でつくった氷を水に入れると、白い浮遊物(ミネラル成分)がでることがありますが、害はありません。



✕ ●水以外のものを使用しないでください。故障や、変形、氷のくっつきなどの原因になります。



5 自動で製氷運転が始まります

- 満水線まで水がたまると、自動製氷機能が一時停止します。氷が少なくなると自動で再開します。
- 製氷ケース内に氷がないときは、製氷皿から氷が落ちる音が大きく聞こえる場合があります。

氷の収納量・製氷時間

型式	R-F51M3		R-F48M3	
氷の収納量	通常状態	約90個		
	氷をならした状態	約140個	約130個	
1回(12個)の製氷時間	通常の「製氷」	約110分~140分		
	「急速製氷」	約80分		

※周囲温度約30℃、各室温度設定「中」、ドア開閉なしのときの目安値です。

お知らせ

●氷が部分的にたまと、貯氷量が少ない状態で製氷が停止することがあります。

氷をたいらにならしてください。

●次のようなときは、氷ができるまでの時間が長くなります。

・はじめてお使いのとき(24時間以上かかることがあります)

・冷凍室の温度設定が「弱」のとき

・冷蔵庫に大量の食品を一度に入れたとき

・「節電」モードに設定しているとき

・停電があったとき

・ドアの開閉が多いとき

・製氷皿のお手入れをしたあと

・冷凍室や製氷室が半ドアになっているとき

・冬場など周りの温度が低いとき

お願い

●貯氷スペースには、自動製氷機でつくった氷以外の冷凍食品や製氷スコップなどを入れないでください。氷ができなくなったりします。(製氷機の部品が食品にあたり、ドアが開かなくなったり、部品が破損することがあります)

●製氷室のドアは、ゆっくりと開閉してください。

勢いよく開閉しますと、製氷ケースから氷がこぼれ、冷凍室下段に落ちることがあります。

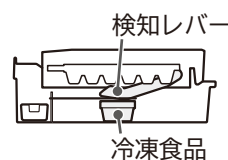

冷凍食品が入っていませんか？

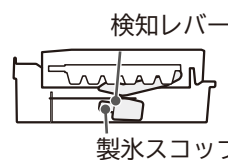

製氷スコップは所定の位置にありますか？

急いで氷をつくる(急速製氷)

「製氷」を押して「急速製氷」を点灯させる

約7時間で運転を自動終了し、「製氷」に切り替わります。

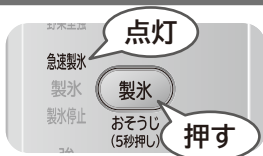

お知らせ

●「急速製氷」運転中は「急速製氷」表示が点灯しつづけます。また、「eco運転サイン」は点灯しません。

氷をつくらない(製氷停止)

「製氷」を押して「製氷停止」を点灯させる

※1週間以上「製氷停止」にするときは「製氷おそうじ」をしてください。

→ P.22

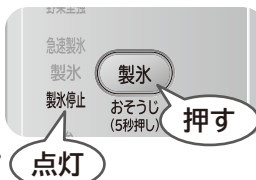

お知らせ

●「製氷停止」設定中は「製氷停止」の表示が点灯しつづけます。

給水お知らせサイン

給水タンクの水が少なくなると、「給水」が点灯します。給水タンクに水を補給してください。

冷蔵庫左ドアを閉めると、[給水]は一度消灯します。水が補給されない場合は再び点灯します。(最大3時間後)



お知らせ

- 自動製氷機の設定が「製氷停止」のときは「給水」は点灯しません。
- 「製氷」設定時でも、満水の場合は「給水」は点灯しない場合があります。
- 給水タンクに水があっても、給水タンクがしっかりと押し込まれていないと、「給水」が点灯します。給水タンクを「タンクセット位置」より奥に押し込んでください。

「製氷」または、冷凍「強・弱」と冷蔵「弱」が点滅しているとき

製氷皿が製氷ケース内の食品にあたっている可能性があります。

一度製氷ケース内を空にして、「製氷おそうじ」をしてください。→ P.22

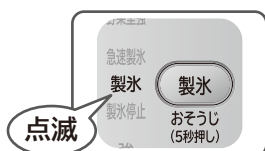

または



冷凍室

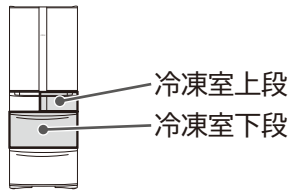

3段ケースでたっぷりすっきりおいしく冷凍します。

冷凍室上段

日常使う食品や、使いかけの食品を保存する際に、ご使用ください。

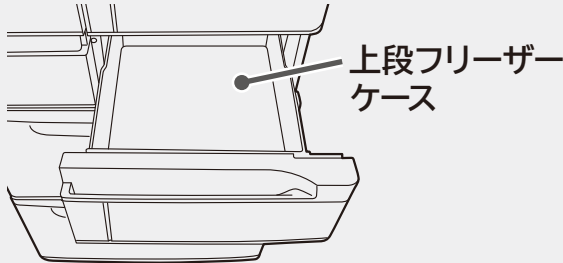

冷凍室下段

3段ケースでたっぷり収納できて、スッキリ整理ができます。長く保存する食品や、溶けやすいアイスクリームなどの収納に適しています。

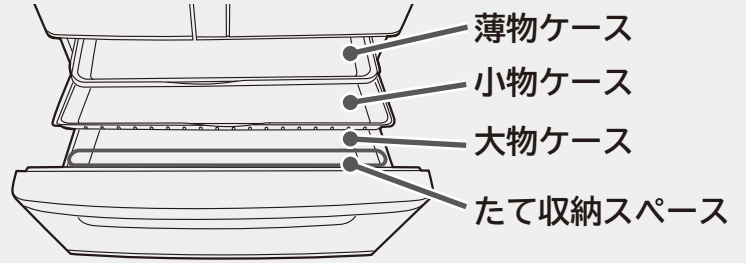

収納食品

冷凍室上段		フリージングパック、食パン、密閉容器など
冷凍室下段	薄物ケース	小物冷凍食品など
	小物ケース	フリージングパック、密閉容器など
	大物ケース	冷凍食品、アイスクリームなど (たて収納スペース) 冷凍専用ペットボトルなど

食品を収納するとき

食品の種類や大きさに合わせて収納します。収納する食品の高さは各ケースの端面を目安にしてください。食品が上のケースやしきりに触れないように収納します。

ドアが確実に閉まらなくなり、冷えが悪くなることがあります。また、食品や各ケースを破損することがあります。

ご注意

- 薄物ケースに500mLのペットボトルを入れないでください。ペットボトルが凍ると膨張して取り出せなくなります。
- 薄物ケースおよび小物ケースをはずしたまま使用しないでください。ケース奥側に食品が落ちて、ドアが閉まらなくなることがあります。
- 冷凍対応ペットボトルなど、凍らせてもよい食品のみ収納してください。

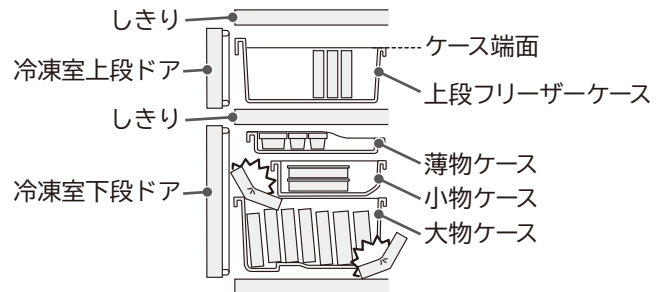

冷凍室の温度を調節する

冷凍 を押して温度の変更ができます

ご購入時は、「中」に設定されています。通常は「中」の位置でお使いください。
夏場などに、冷えが悪いと思われたときは、「強」でお使いください。

お知らせ

- 庫内の温度は使用条件により多少変動します。
- 温度をさらに細かく調節することもできます。→P.18
- 冷凍室「強」は「中」設定に比べ、消費電力量が約2割程度多くなります。
- 冷凍室の温度設定を変更すると、製氷室の温度も変わります。

■操作パネル



温度の目安

「強」は「中」より約2~4℃低め
「弱」は「中」より約2~4℃高め

食品を急いで凍らせたいとき（「急速冷凍」を使う）

まとめ買いしたときなど、食品を急いで凍らせたいときに、冷凍室全体の冷却を強める運転をします。

設定するとき

冷却モード を押して「急速冷凍」を点灯させる

約120分で運転を自動終了し、「急速冷凍」表示が消灯します。

お知らせ

- 「急速冷凍」運転中は「急速冷凍」表示が点灯しつづけます。また、[eco運転サイン]は点灯しません。



解除するとき

冷却モード を押して「急速冷凍」を消灯させる

お知らせ

- 「急速冷凍」運転時は冷凍室を優先して冷却しますので、冷蔵室のドア開閉が多いときなど冷蔵室の温度が上がりやすくなります。
- 「急速冷凍」運転終了後60分以内に、再び「急速冷凍」を設定すると、「急速冷凍」は点灯しますが、「急速冷凍」運転は約60分経過してから運転を行います。冷蔵室の温度が上がることを防ぐためです。
- 「急速冷凍」運転中は通常よりも消費電力量が多くなります。

いろいろな機能

温度微調節 (冷蔵室・冷凍室)

冷蔵室と冷凍室の温度設定をさらに細かく11段階に調節することができます。

- 1 冷凍室下段ドアを開ける
- 2 **冷蔵** をピーッと鳴るまで5秒以上押しつづける
- 3 冷凍室下段ドアを閉める
- 4 **冷蔵** または **冷凍** を押して各室を調節する

押すごとに下図のように表示が順番に切り替わります。
通常は「中」の位置でご使用ください。

(弱:点灯、**弱**:点滅、**弱**:消灯)

表示	強	強	強	強	強	強	強	強	強	強	強
	中	中	中	中	中	中	中	中	中	中	中
	弱	弱	弱	弱	弱	弱	弱	弱	弱	弱	弱
設定	さらに弱	弱	→	→	→	中	→	→	→	強	さらに強

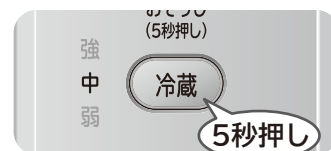

- 解除** 手順1、2、3、4の操作をする
操作音がピピッと鳴り、通常の調節(3段階)に戻ります。

野菜室の温度調節 (「野菜室強」を使う)

設定するとき

- 冷却モード** を押して「野菜室強」を点灯させる

通常より低温で冷やします。(通常約4~8℃ → 「野菜室強」約2~6℃)
※温度は冷蔵庫の周囲温度約32℃、冷蔵室、冷凍室ともに「中」設定で食品を入れずにドアを閉め、温度が安定したときの目安温度です。



お知らせ

- 節電のため表示は約40秒で消えますが、設定は解除するまで継続されます。また、「野菜室強」設定中は[eco運転サイン]は点灯しません。

解除するとき

- 冷却モード** を押して「野菜室強」を消灯させる

お知らせ

- 「野菜室強」で長時間ご使用になると、水分の多い野菜などは凍ることがあります。
- 「野菜室強」と「急速冷凍」は、同時に設定できません。「野菜室強」設定中に「急速冷凍」に切り替えた場合、「急速冷凍」運転が自動終了しても、自動的に「野菜室強」にはなりません。再度設定してください。
- 「野菜室強」設定中に「節電」モードを設定した場合、冷却は「野菜室強」から冷却を弱める運転をします。 → P.20

お願い

以下の場合には「野菜室強」設定を解除してください。

- なす、きゅうりなど低温に弱い野菜の表面がくぼんだり、変色が気になる場合。
- 野菜室の結露が気になる場合。

操作部ロック

操作パネルの操作を無効にします。誤操作や、小さなお子さまのいたずらを防止することができます。

節電 ボタンを設定音が鳴るまで3秒以上押しつづける

操作部ロックが「入」または「切」に切り替わります。
ご購入時は、操作部ロック「切」(点灯 消灯)に設定しています。

操作部ロックの設定	「入」(ロック中)	「切」(ロック解除)
「点灯」表示	点灯	消灯
設定音	ピーツ	ピピツ

お知らせ

- 電源プラグを抜き差ししたり、停電復帰した後は操作部ロックが解除される場合があります。
- 節電のため表示は約40秒で消えますが、設定は解除するまで継続されます。

ドア開閉サイン

ドアの開閉回数が多いときに、[ドア開閉サイン] 開閉多 を自動で点灯してお知らせします。
ドアの開閉は少なく、手早くして、上手に使う参考にしてください。

お知らせ [ドア開閉サイン]は点灯後、約5分後に自動で消灯します。
[ドア開閉サイン]が点灯しているときは、[eco運転サイン]は点灯しません。

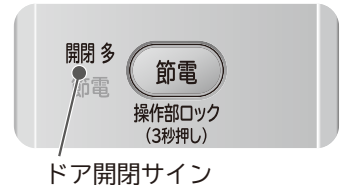

ドア開閉サイン

ドアアラーム

ドアのいずれかを1分以上開放すると、音と光でドアが開いていることをお知らせします。
ドアアラーム機能は、冷蔵室、製氷室、冷凍室下段についています。(冷凍室上段、野菜室にはついていません)

ドアの開放時間	30秒後(節電モード設定時)	1分後	2分後	3分以降
アラーム音	ピーツ(3回)	ピーツ(3回)	ピーツ(5回)	ピーツ(連続)音量大きめ
操作パネルのランプ	—	点滅	点滅	点滅

お知らせ

操作パネルのランプが点滅中はボタンを押しても反応しません。

ドアアラームと操作音の音量調整

ドアアラームと操作音の音を大きめにしたり、音を鳴らないように設定することができます。

冷蔵 を設定音が鳴るまで3秒以上押しつづける

操作音の音量が「標準」「大きめ」「切」に切り替わります。設定の切り替えを繰り返し、ご希望の音量(下表参照)に切り替えてください。
ご購入時は、「標準」に設定されています。

音量	標準	大きめ	切	標準
設定音	—	ピーピーツ	ピーツ	ピピツ

(ご購入時) ←

お知らせ

- ドアアラームと操作音の片方のみを音量調整することはできません。
- 音を「切」にすると、ドアアラーム中の、操作パネルのランプ点滅も行いません。
- 音量を「切」にした場合でも「製氷おそうじ」のアラームは鳴ります。→P.22
- 電源プラグを抜き差ししたり、停電復帰した後は「標準」に戻ります。

トリプルパワー脱臭

3種類の脱臭素材の組み合わせによって、硫黄系・チッ素系・アルデヒド系・酸系の4大臭気をふくむ庫内のさまざまなおいを脱臭します。また、フィルターに捕集した細菌の活動を抑制します。

脱臭フィルターには、除菌効果があります。

- 試験機関：一般財団法人 ボーケン品質評価機構 ●試験方法：フィルム密着法(JIS Z 2801) ●処理部品名：フィルター
- 除菌の方法：酸化触媒をフィルターに塗布 ●対象：フィルターに捕集した細菌 ●試験の結果：24時間後に99%の除菌効果。フィルター単体での性能です。庫内全体や食品に効果がおよぶものではありません。

節電する

節電モード

節電モードに設定すると、各室の冷却を弱める運転をして節電します。

冷蔵室ドアを30秒以上開放すると、ドアアラームが鳴り、冷蔵室のLED庫内灯が減光して、ドアの開閉を手早く行うようお知らせします。また、長い時間ドアの開閉がない場合は、庫内をゆっくり冷やすことで、さらに消費電力量を抑えます。

設定するとき

節電 を押して「節電」を点灯させる

ご購入時は、節電モード「切」(消灯)に設定されています。

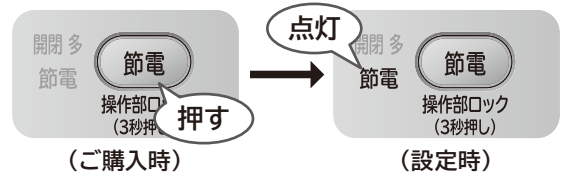

解除するとき

節電 を押して「節電」を消灯させる

お知らせ

- 冷却を弱める運転をするため、アイスクリームがやわらかくなるなど、冷えが弱いと感じられる場合があります。また、食品を冷凍させる場合の凍結時間や、製氷時間は通常より長くなります。
- 「節電」設定中は「節電」表示が点灯しつづけます。
- 「節電」設定中に「急速製氷」、「急速冷凍」、「急冷蔵」を設定した場合には冷却を弱める運転を一時解除します。
- 「節電」と「野菜室強」が同時に設定された場合、冷却は「野菜室強」から冷却を弱める運転をします。→ P.18
- 「冷凍室」「冷蔵室」の両方またはいずれかの設定温度を「弱」でお使いの場合は、「弱」設定の各室については食品の鮮度保持のため冷却を弱める運転は起こりません。

結露防止用ヒータの弱設定 (回転しきり部)

回転しきり部には結露を防ぐためのヒータが付いています。結露防止用ヒータを弱く設定すると、節電することができます。

回転しきり部に露がつくときは、設定を標準に戻してください。回転しきり部の設定はレベル1~2があり、レベル2が最も節電になります。

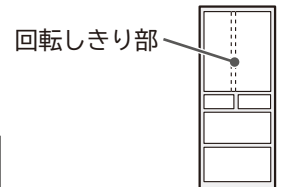

ヒータの弱設定	標準	弱設定レベル1	弱設定レベル2	標準
設定音	—	ピーツ	ピーツ (2回)	ピピツ
	(ご購入時)			

1

冷凍室下段ドアを開ける

2

冷却モード を設定音が鳴るまで3秒以上押す

結露防止用ヒータの弱設定レベルが切り替わります。上記の操作を繰り返し、ご希望のレベル(上表参照)に設定してください。

3

冷凍室下段ドアを閉める

お知らせ

電源プラグを抜き差ししたり、停電復帰した後は設定が標準に戻ります。

eco運転サイン

消費電力量を抑えて運転しているときに、[eco運転サイン] **ECO** が自動で点灯して省エネ運転をお知らせします。ドアの開閉は少なく、手早くして、上手に使う参考になしてください。

eco運転サイン



お知らせ

[eco運転サイン] が点灯しない場合は、以下の理由が考えられます。

- ・設置直後や一度に多くの食品を収納したとき
- ・ドアの開閉が多いとき
- ・ドアに食品や袋がはさまり半ドアになっているとき
- ・「急速冷凍」「急速冷蔵」「急速製氷」「野菜室強」を設定しているとき
- ・冷蔵庫の周囲の温度が約35℃以上のとき

お手入れ



警告

お手入れの際には、必ず電源プラグをコンセントから抜く。

■汚れに気づいたら

すぐにふき取りましょう。見えない部分も年に一回はお手入れすることをおすすめします。

電源プラグ

年に1、2回

電源プラグをコンセントから抜き、乾いた布でホコリなどを取り除く。

火災や感電を防ぐために → P.4、5

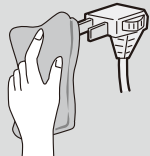

ドアパッキング

月に1回

やわらかい布にぬるま湯をふくませて汚れをふき取る。

汚れやすいところなので、汚れをよくふき取ってください。

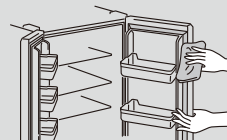

ドア表面 月に1回

やわらかい布にぬるま湯をふくませて汚れをふき落とし、その後、乾いた布できれいにふき取る。

ドア表面にテープのりなどが残っているときは、プラスチック消しゴムでこすってから乾いた布でふくと取り除くことができます。

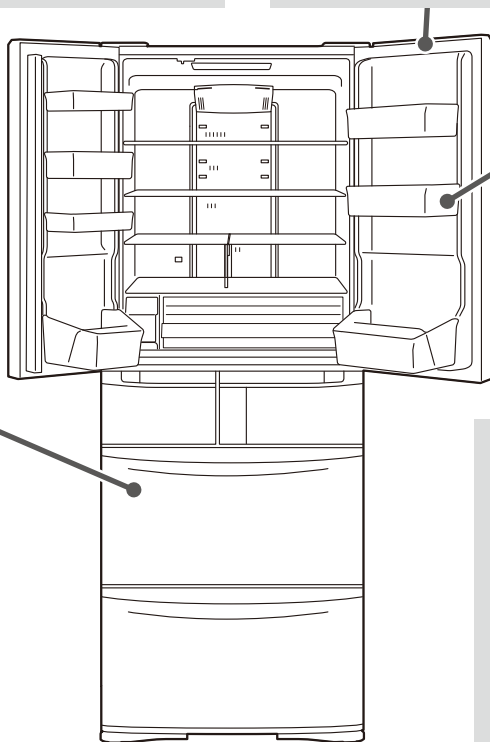
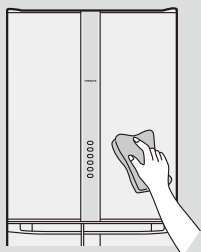

各棚ポケット 3か月に1回

やわらかい布にぬるま湯をふくませて汚れをふき取る。



取りはずしかたは → P.24

汁受け部 月に1回

やわらかい布にぬるま湯をふくませて汚れをふき取る。

汁がたまったり汚れた場合、ふき取ってください。

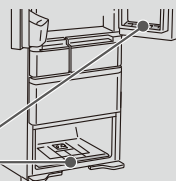

汁受け部

冷蔵庫背面・床

年に1、2回

脚カバーをはずし、調節脚を床から浮かせ、冷蔵庫を手前に引き出し、汚れをふき取る。

取りはずしかたは → P.6

背面は空気の対流により、細かいホコリが付着して汚れやすいところです。傷のつきやすい床では、保護用の板などを敷いてください。

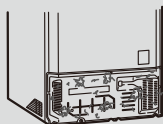

ケース

3か月に1回

やわらかい布にぬるま湯をふくませて汚れをふき取る。

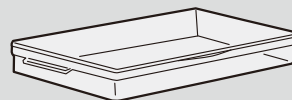

取りはずしかたは → P.24、25

お願い

● ドア、塗装面やプラスチック面を傷めたり、変色させたりする場合がありますので、次のものは使わないでください。



洗剤の「家庭用品品質表示法に基づく表示」の「液性」の欄をご確認ください。

- 食用油、かんきつ類の果汁、食品の汁が付いたときは、必ずふき取ってください。付着した部品が変色したり割れたりする場合があります。
- ケース類や引き出しレールの可動接触面には潤滑剤が塗られているのでふき取らないでください。(潤滑剤は食品衛生法に適合しています)
- マグネットや吸盤を本体側面やドア表面に付けた場合、跡が残る場合があります。
- 電源プラグを抜いた場合、操作パネルの設定が解除されますので、お好みに合わせて再設定してください。

お手入れ ~つづき~

製氷おそうじ

はじめてお使いのとき

自動製氷機を1週間以上使わなかったとき



自動製氷機の機械部には手を入れない。
(けがをすることがあります)

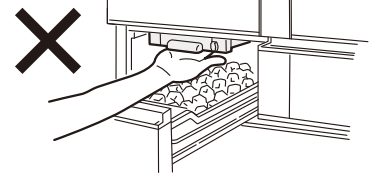

製氷皿や水の通り道を水洗いします。

準備

操作の前に、次のことをご確認ください。

給水タンク

- ・満水線まで水が入っている。
- ・タンクセット位置を越えて正しくセットされている。

製氷ケース

- ・氷が残っている場合は取り除いてください。

確認したら、次の操作をしてください。

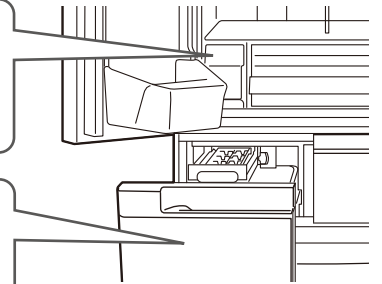

1

すべてのドアを閉める

2

製氷 ボタンをアラームが鳴り出すまで5秒以上押しつづける

「急速製氷」「製氷」「製氷停止」の3つの表示が点滅し、アラームが鳴り出したら指をはなしてください。
「製氷おそうじ」がスタートします。(約4分間)

- ・約4分間表示が点滅し、アラームが鳴りつづけます。
- ・「製氷おそうじ」は、途中で中止することはできません。
- ・「製氷おそうじ」中に冷蔵庫のいずれかのドアを開けると、正常に動作しない場合があります。終了するまですべてのドアの開閉を行わないでください。
- ・ドアアラームを鳴らないように設定しているときでもアラームは鳴ります。→P.19

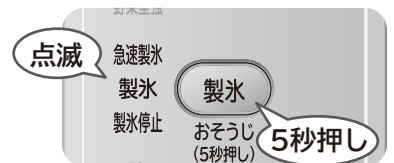

3

アラームと表示点滅が終わったら、製氷ケースの奥にある切りかき部分をふさぐようにして製氷ケースの底にきれいなタオルなどを敷く

製氷おそうじのときにたまった水が、製氷ケース奥の切りかき部分からこぼれるのを防ぐため、吸水用のタオルを敷きます。

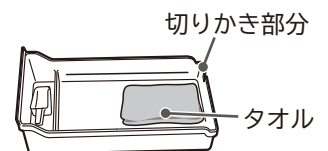

4

製氷ケースを取りはずし、ケース内の水をきれいにふき取ったあと製氷室にセットする

水分をふき取ったタオルなどは取り除いてください。
給水タンクに残った水は、そのまま製氷にお使いいただけます。
「製氷おそうじ」終了後は、「製氷」に設定されます。

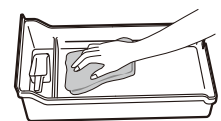

給水タンク 週に1回

製氷皿 年に1、2回

1 給水タンクを取り出し、ふたを取りはずす

ふたの手前側を矢印の方向へ持ち上げて取りはずしてください。

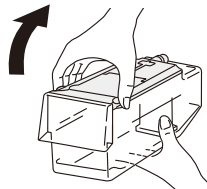

2 ふたからパッキングとケースを取りはずす

ケースはまわしてふたから取りはずします。



3 ケースから浄水フィルターを取りはずす

浄水フィルターをつまみを指で引っ張ってつまみからはずし、ケースを取りはずします。

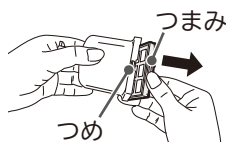

4 給水タンクの各部品を水洗いする

やわらかいスポンジで水洗いしてください。洗剤などは使わないでください。

お願い

浄水フィルターはカビやぬめりの発生を防ぐためよく乾かしてください。

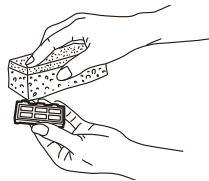

お知らせ

浄水フィルター交換の目安は約3~4年です。→ P.31

5 給水タンクの各部品を取り付けてから、水を入れてセットする

ふたの後側から差し込み、矢印の方向へ閉めてください。

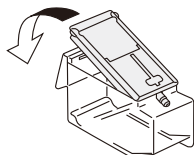

お願い

自動製氷機を長期間使わないときは、給水タンクのお手入れ後に、給水タンクをよく乾かして所定の位置にセットしてください。(特に浄水フィルターはよく乾かしてください)

1 製氷 ボタンを押して「製氷停止」を点灯させる

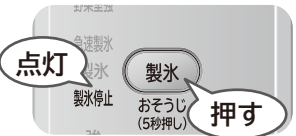

製氷皿への給水を停止します。

※「製氷停止」が点滅したときは、約1分間待って点灯してから、次の操作をしてください。点滅中はフレーム(下図)は引き出せません。

2 製氷室のドアを開け、製氷皿を取り出す

- 1 レバーを右にスライドさせる
- 2 フレームを引き出す
- 3 カバー(▲部)を手前側に起こす
- 4 フレームから製氷皿を取りはずす

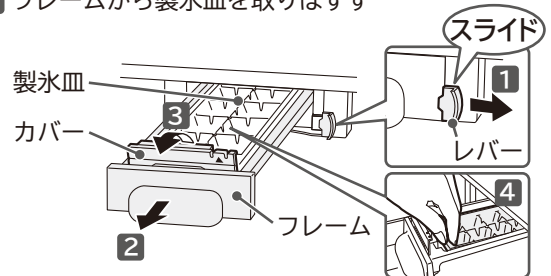

3 製氷皿を空にして、流水で軽く洗い流す

スポンジ・クレンザーなどは使わないでください。表面を傷つけないでください。



4 製氷室のドアを開け、製氷皿を取り付ける

- 1 製氷皿をセットする
- 2 カバーをカチッと音が鳴るまで押し閉じる
- 3 レバーが右にスライドするまで、フレームを奥に押し込む
- 4 フレームを前後に動かし、しっかり固定されていることを確認する

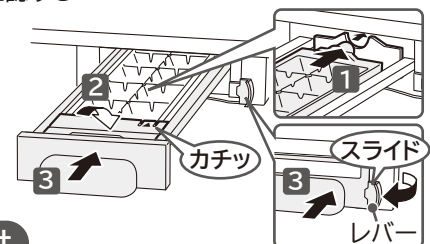

お知らせ

製氷皿の「フレームが奥まで押し込めない」ときは「製氷停止」に設定しなかったため、製氷皿を駆動するモーターが動いた可能性があります。一度製氷皿を取りはずして、フレームのみを押し込みすべてのドアを閉じた状態で「製氷」を押して、「製氷停止」に設定してください。約1分後、製氷皿駆動モーターの準備が完了し、取り付けできます。

5 製氷 ボタンを押して「製氷」を点灯させる 自動製氷がスタートします。

部品の取りはずしかた・取り付けかた

ご注意

- 部品の取りはずすときは、部品に載っている食品を取り除いてから行ってください。
- ここで説明している部品以外は、取りはずさないでください。

説明していない部品の取りはずして掃除をしたいときなどは、修理に関するご相談窓口にご相談ください。→ P.32

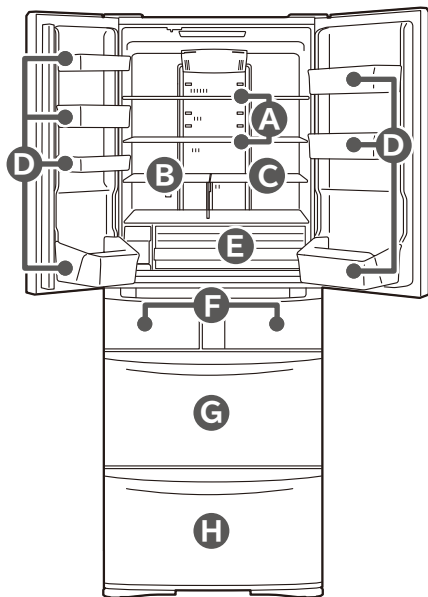

A 高さかわるん棚上段・中段

お願い 棚上段を取りはずす場合は、まず棚中段を取りはずしてください。

- 1 棚の奥を少し持ち上げ、手前に引き出す。
- 2 図のように棚を立てます。
- 3 回転させて取りはずす。

奥面部品 棚のつめ(左右)

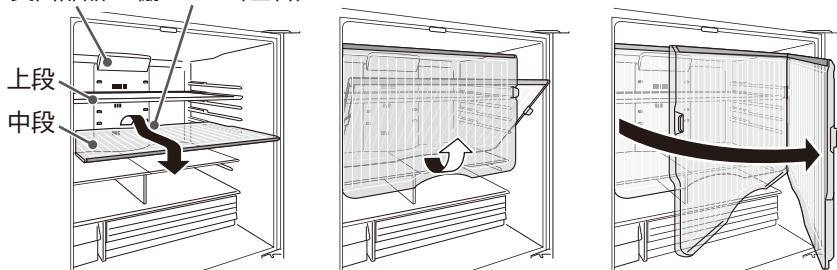

取り付けの際は、棚を奥面にあたるまで入れた後に棚の奥を少し持ち上げ押し込んでください。(棚のつめを奥面部品へ引っかける)

B 固定棚

手前に引き出して右下のつめ2か所をはずして取りはずす。

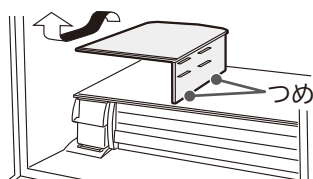

C 高さかわるん棚下段

棚の奥を少し持ち上げて取りはずす。

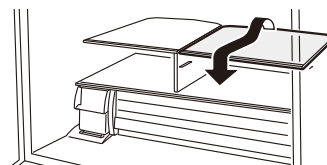

D ドアポケット

底面の左右を軽くたたきながら持ち上げて取りはずす。

(固めに固定してあります)

ご注意

取り付けの際は、最後までしっかり入れてください。
取り付けが不十分だとはずれて落下し、けがの原因になります。

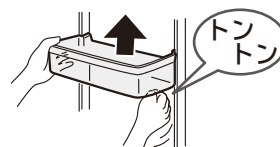

E うるおいチルドケース

取りはずしかた

うるおいチルドケースをいっぱい引き出し、手前を少し持ち上げて取り出す。

ご注意

うるおいチルドケースを取りはずした際に見えるプラスチック部品とシールを取りはずさないでください。

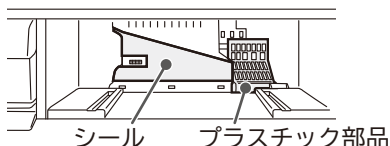

取り付けかた

ドアを持ち上げたまま、うるおいチルドケースの上の突起をガイドレールの下に滑らせるように入れる。

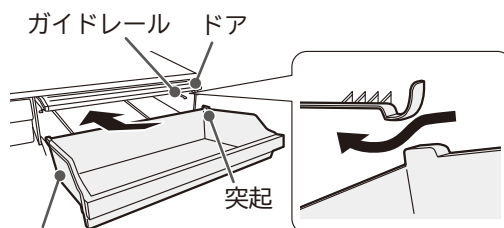

うるおいチルドケース

お願い

取り付け後に何度か出し入れして、正しく取り付けを確認してください。

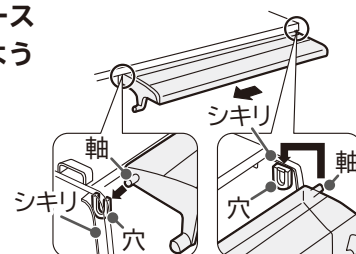

ご注意

ドアは取りはずさないでください。はずれてしまった場合は、ドア左側の軸をシキリ側穴にはめこみ左方向に力を加えながら右側の軸を上から穴に差し込んでください。

F 製氷ケース (製氷室)・上段フリーザーケース (冷凍室上段)

ドアを開け、ケースを手前に持ち上げる。

取り付けの際は、ケース底面を枠に載せてセットしてください。

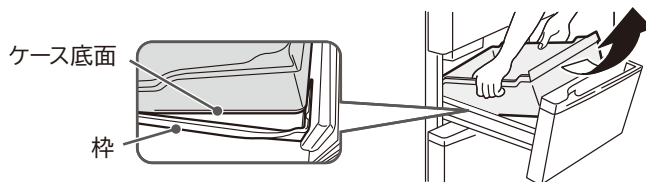

G 薄物ケース・小物ケース・大物ケース (冷凍室下段)

1 ドアを開け、薄物ケース・小物ケースをそれぞれ引き出す。



2 大物ケースを手前に持ち上げる。



ご注意

- シールをはがさないでください。

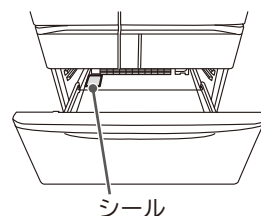

取り付けの際は、大物ケースの左右の突起を、枠の角穴に入れてセットしてください。また、小物ケース左右のつめを大物ケースの外側にセットしてください。

H 上段ケース・下段ケース (野菜室)

1 ドアを手前いっぱいまで開け、図のように上段ケースを引き上げる。

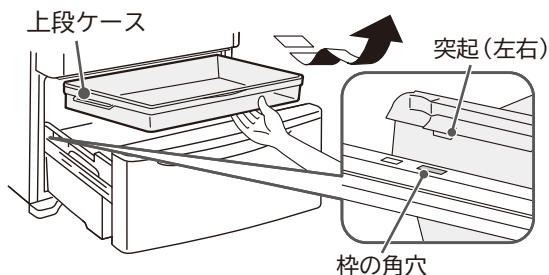

2 ドアの手前を持ち上げ、さらにゆっくりと引き出し、ドアを傾ける。

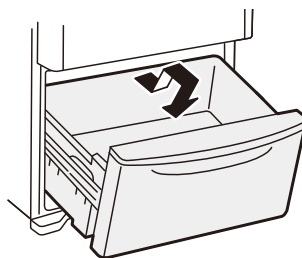

3 下段ケースを手前に持ち上げる。

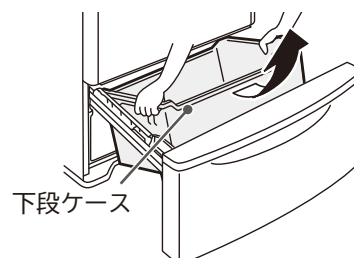

3で下段ケースが取りはずせない場合は、ドアを取りはずしてから下段ケースを取りはずしてください。

取り付けの際は、下段ケース左右奥側の突起を枠の角穴に入れ、下段ケースのふちを枠の上に乗せるようにセットしてください。

ご注意

- ドアを開けるときは足を近づけないようご注意ください。足をドアにはさむおそれがあります。
- 下段ケース背面から水がたれる場合がありますのでご注意ください。

引き出しドアの取りはずしかた・取り付けかた (製氷室・冷凍室上段・冷凍室下段・野菜室)

製氷室・冷凍室上段

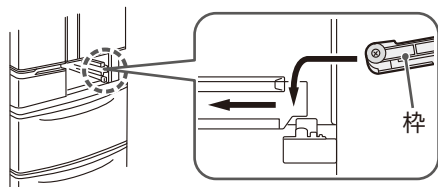

冷凍室下段・野菜室

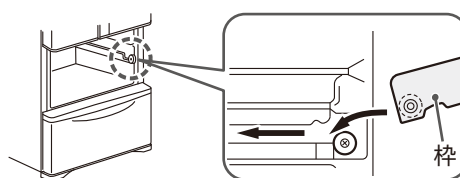









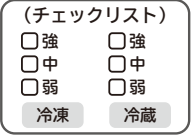

お困りのときは

修理を依頼される前に、次の点をもう一度お調べください。それでも具合の悪いときは、お買い上げの販売店か弊社お客様ご相談窓口にご連絡ください。→ P.32

こんなときは		ここを確認してください	こうしてください。こういう理由です。
使いはじめ	よく冷えない	設置後、24時間以内ではありませんか？	設置直後は、冷えるのに24時間以上かかることがあります。食品はすき間をあけて収納し、開閉回数をできるだけ少なくしてお待ちください。なお、夏場や食品が多い場合は、冷えるまでに時間がかかります。
	製氷できない	設置後、24時間以内ではありませんか？	設置直後は、冷蔵庫全体が冷えていないため、最初の氷ができるまで24時間以上かかることがあります。食品はすき間をあけて収納し、開閉回数をできるだけ少なくしてお待ちください。
冷えない	冷えない、アイスクリームがやわらかい	食品や袋がはさまり、半ドアになっていませんか？	はさまっている食品を取り除き、きちんとドアを閉めてください。なお、収納するときは、食品の高さに注意してください。
		食品を無理に詰めたり、大量の食品を一度に入れていませんか？	食品はすき間をあけて収納してください。
		各室のケースはきちんと取り付けられていますか？	きちんと取り付けてください。→ P.24、25
		冷蔵庫を設置した場所やすき間、周りの状況などによって冷えない場合があります。	正しく設置されているかご確認ください。→ P.6、7
		節電モードになっていませんか？	節電モードを解除してください。→ P.20
		温度設定が「弱」になっていませんか？	よく冷えない部屋の温度設定を変更してください。→ P.10、12、17、18
		夏場など、冷蔵庫の周囲の温度が高くなっていませんか？	
霜や露がつく	庫内や引き出しの枠に霜や露、氷がつく	ドアを長い間、開けていたり、頻繁にドアの開閉をしていませんか？	冷蔵庫のドアを開けている間は庫内の温度が少しずつ上がります。開閉が頻繁または長い時間ドアを開けたままにしておくと、庫内の温度が下がりにくくなります。ドアの開閉を手早くしたり、開閉回数をできるだけ少なくしてください。
		ドアを長い間、開けていたり、頻繁にドアの開閉をしていませんか？	店頭用モードに入っていますので、解除してください。→ P.28
	冷蔵庫の外側に露がつく	一時的に冷蔵室ドアや引き出しドアが半ドアになっていませんか？	引き出しやドアを閉める際は食品や袋がはさまっていないかを確認し、きちんと閉めてください。
		冷蔵庫の周囲の湿度が高くなっていませんか？	ドアを開閉したときに、空気中にふくまれる水分が、霜や氷となって、冷凍室の壁面や部品につくことがあります。ドアの開閉を手早くしたり、開閉回数を出来るだけ少なくしてください。霜や露は乾いた布でふき取ってください。
		結露防止用ヒータを弱くしていませんか？	雨の日など湿度が高いときは、露がつくことがあります。露は乾いた布でふき取ってください。冷蔵庫の周囲の湿度が高いときは、露がつく場合があります。結露防止用ヒータの設定を「標準」にしてください。露は乾いた布でふき取ってください。→ P.20
	冷蔵庫背面及び壁に露がつく	温度設定が「強」になっていませんか？	温度設定が「強」のときはドア表面に露がつくことがあります。温度設定を「中」にしてください。露は乾いた布でふき取ってください。
		冷蔵庫周囲の湿度が高く、冷蔵庫背面と壁との隙間が狭くなっていませんか？	冷蔵庫背面を壁から2cm以上離してください。→ P.6
冷蔵室の中が結露する	ドアを長い間、開けていたり、頻繁にドアの開閉をしていませんか？	ドアの開閉の回数が多いときや、冷蔵庫の周囲の湿度が高いときは壁などが曇ったり、冷気吹き出し口のまわりに露がつくことがあります。故障ではありません。乾いた布でふき取ってください。 	
うるおいチルドルームの内部やうるおいチルドケース周辺に水滴や霜、氷がつく	水分の多い食品を収納していませんか？  水滴や霜	うるおいチルドルームは食品や空気中に含まれる水分により、ルーム内に露や霜がつくことがあります。水分の多い食品はラップしていただくことをおすすめします。水滴や霜が付いた場合はやわらかい布にぬるま湯をふくませてふき取ってください。	
野菜室の中が結露する	野菜室は他の部屋より湿度が高くなっています。(野菜を乾燥させずに長持ちさせるため)	気になるときはラップをかけて収納してください。	
	結露が多くなると野菜室のケースなどに水が溜まる場合があります。	乾いた布でふき取ってください。	

こんなときは		ここを確認してください	こうしてください。こういう理由です。
冷え過ぎる、凍ってしまう	温度設定が「強」になっていませんか？	温度設定を「中」にしてください。→ P.10、17	
	周囲温度が5℃以下ではありませんか？	周囲温度が低いときは庫内が冷え過ぎることがあります。温度設定を「弱」にしてください。	
	冷気吹き出し口の手前に置いていませんか？	冷気吹き出し口の手前には置かないでください。	
	うるおいチルドルームの設定が「氷温」になっていませんか？	うるおいチルドの設定を「チルド」にしてください。→ P.12	
操作部	操作部が反応しない	<p>電源が点灯していませんか？ 操作部ロックの設定になっています。</p> <p>冷蔵庫ドアを開けていませんか？</p>	<p>操作部ロックの設定を解除してください。→ P.19</p> <p>閉めてから操作してください。</p>
	氷がまったくできない	操作パネルの「製氷停止」ランプが点灯していませんか？ 製氷停止に設定されています。	「製氷」または「急速製氷」に設定してください。→ P.14、15
		給水タンクの水が少なくなっていますか？	水の残りが少なくなると氷ができないことがあります。給水タンクの満水線まで水を入れてください。→ P.14
給水タンクが「タンクセット位置」の線を越えるまで奥にしっかりと押し込まれていますか？		給水タンクを「タンクセット位置」を越えるまで奥に押し込んでください。→ P.14	
フレームをレバーが右にスライドするまで奥に押し込んでいますか？		フレームをレバーが右にスライドするまで奥に押し込んでください。→ P.23	
製氷ケースに氷以外のものが収納されていませんか？		製氷ケースから取り除いてください。	
操作パネルの「給水」ランプが点灯していませんか？ 給水タンク内の水が少なくなっています。		給水タンクに水を入れてください。→ P.14	
氷がなかなかできない	氷が部分的に満水線を越えてたまっていませんか？	氷をならしてください。→ P.15	
	ドアを頻繁に開ける、大量の食品を一度に収納するなどしていませんか？	庫内が十分に冷えていません。庫内が冷えるまでできるだけドアの開閉を少なくしてください。収納している食品同士の間隔をできるだけあけてください。	
	冷蔵庫の周囲の温度が低くなっていませんか？	冬場は、氷ができるまで4時間以上かかることがあります。ドアの開閉回数をできるだけ少なくしておまちください。	
	「製氷停止」の設定から「製氷」の設定に変更した直後ではありませんか？	設定を変更した直後は時間がかかることがあります。ドアの開閉回数をできるだけ少なくしておまちください。	
	食品や袋がはさまり、冷凍室や製氷室が半ドアになっていませんか？	はさまっている食品は取り除き、きちんとドアを閉めてください。	
	節電モードになっていませんか？	節電モードを解除してください。→ P.20	
自動製氷	氷に突起ができる	——	製氷皿の溝部分にたまった水が凍ったものです。異常ではありません。
	貯めた氷が丸くなる、氷同士がくっつく	古い氷をためたままにしていますか？	古い氷は自然に小さくなったりくっついたりします。製氷スコップなどで氷が離れる程度であれば問題はありません。
		ドアを頻繁に開ける、大量の食品を一度に収納するなどしていませんか？	ドアの開閉を手早くしたり、開閉回数をできるだけ少なくしてください。
		一時的に冷蔵庫ドアや引き出しドアが半ドアになっていませんか？	ドアを閉めるときは、きちんと最後まで閉めてください。
	できあがった氷が小さい	給水タンクの水が少なくなっていますか？	水の残りが少なくなると、小さな氷ができることがあります。給水タンクの満水線まで水を入れてください。→ P.14
	できあがった氷がはじめからくっついている	フレームをレバーが右にスライドするまで奥に押し込んでいますか？	フレームをレバーが右にスライドするまで奥に押し込んでください。→ P.23
		製氷皿に傷がついていませんか？	製氷皿に傷がつくと、製氷皿から氷がはがれにくくなり、割れた氷やくっついた氷ができることがあります。販売店にご相談の上、製氷皿を交換してください。
		——	製氷皿の溝部分にたまった水が凍り氷同士がくっつくことがあります。異常ではありません。
	氷に白いごりがある	——	水の中に溶け込んでいた空気細かい泡が氷の中に閉じこめられたためです。
		ミネラルウォーターで氷をつくっていませんか？	水にふくまれるミネラル分が凍って白くにごることがありますが、害はありません。
製氷皿のフレームが引き出せない	設定を「製氷停止」にしていますか？	自動製氷機が作動している間は引き出せません。「製氷停止」に設定してください。「製氷停止」表示が点滅したときは、約1分間待って表示が点灯してから引き出してください。→ P.23	
氷をつくらないときは	——	「製氷停止」に設定してください。「氷をつくらない(製氷停止)」をご覧ください。→ P.15	

お困りのときは ~つづき~

	こんなときは	ここを確認してください	こうしてください。こういう理由です。	
操作パネルのランプが点滅している	冷凍・冷蔵の温度調節ランプが3つ以上点滅している	冷凍「強・中・弱」と冷蔵「強・中・弱」の6つのランプの点滅、消灯を1つつ確認してください。	点滅しているランプに <input checked="" type="checkbox"/> マークを付けて修理に関するご相談窓口にご連絡ください。 → P.32 記録していただくと正確に伝わります。 	
	製氷 ランプ点滅 または、冷凍「強・弱」と冷蔵「弱」ランプ点滅	製氷室に自動製氷機でつくった氷以外の食品や氷を入れていませんか？	製氷皿に、食品などがあまっている可能性があります。製氷室を空にして「製氷おそうじ」を実施してください。 → P.22	
	急速製氷・製氷・製氷停止 ランプ同時点滅	「製氷」を5秒以上押しませんでしたか？	製氷おそうじを行っています。約4分間で点滅が収まります。点滅中は冷蔵庫のどのドアも開けないでください。	
	製氷停止 ランプ点滅	「製氷停止」に設定した直後ではないですか？	自動製氷機が動いています。約1分間で点滅が収まります。点滅中は製氷室のフレームを取り出すことはできません。	
	すべてのランプが点滅	ドアが開いていませんか？ ドアに食品などがはさまって半ドアになっていませんか？	ドアが開いている場合は、閉めてください。食品などがはさまって半ドアになっている場合は、取り除いてしっかりと閉めてください。	
	点灯しているランプが次々と変わっている	—————	店頭用モードに入っていますので解除操作をしてください。店頭用モードのときは冷却運転をしません。冷蔵室ドア(左右)、冷凍室下段ドアを開ける。いずれかのボタンを押し設定表示にしてから、  をピピッと鳴るまで10秒以上押し続ける。数秒間全ての表示が点灯し店頭用モードが解除され、冷却運転を開始します。冷蔵室ドア(左右)、冷凍室下段ドアを閉める。	
ドアの傾きや傾きが気になる	左右のドアに段差がある ドアが傾いている	設置場所は水平ですか？ 床材がやわらかく、収納物の重みが変わり脚が沈んでいませんか？	性能上問題なくそのままお使いいただけますが、気になるときは、左右の調節脚で調整してください。 → P.6 冷蔵庫本体が傾く場合は、厚さ1cm以上の丈夫な板を敷いてください。	
	<div style="display: flex; align-items: center;"> <div style="margin-right: 10px;">  </div> <div> マークがある項目はホームページから音が確認いただけます。 </div> <div style="margin-left: 20px;">  </div> </div>			
音が気になる	冷蔵庫から聞こえる音がうるさい	床がたわんでいませんか？	丈夫な板を敷いてからその上に設置してください。 → P.6	—
		冷蔵庫が壁や家具などに当たっていませんか？	冷蔵庫の周りにすき間をあけて設置してください。	—
		冷蔵庫は冷えていますか？	ご購入後、使いはじめなど冷蔵庫が冷えていないときや、ドアの開閉が多いとき、周囲の温度が高いときはコンプレッサーが高速運転をするため、音が大きく感じることがあります。	音声 
		「急冷蔵」「急速冷凍」「急速製氷」に設定していませんか？	設定が「急冷蔵」「急速冷凍」「急速製氷」になっているときは、コンプレッサーやファンモーターが高速運転をするため、音が大きくなります。	音声 
	運転音が長い	—————	コンプレッサーをゆっくり運転させて、省エネ運転をしているため、運転音が長く感じることがあります。	音声 
	ときどき音が大きくなる	—————	庫内の温度変化に合わせて運転する力を変更しているため、ときどき音が大きく感じることがあります。	—
	その他このような音が聞こえたときは	水の流れるような音(チョロチョロ) 衝突するような音(コツコツ) 沸騰するような音(ボコボコ) 肉を焼くような音(ジュー)	冷蔵庫を冷やすための冷媒が流れる音、霜取りの際に水が流れる音、蒸発する音です。異常ではありません。	音声 
		きしむような音(ピシッ) (コトン)	冷蔵庫の温度が変化するとき部品がきしむ音です。異常ではありません。	音声 
何か引っかかるような音(コトコト) うるような音(プー) ドアを閉めた直後の音(ブーン)		庫内の温度を制御する電気部品が作動する音です。異常ではありません。	—	
自動製氷機の音 (ギューーン) (ガラガラ) (ゴボゴボ)		自動製氷機の製氷皿から氷がはなれるときや製氷皿に水を入れるときの音です。異常ではありません。  を押して「製氷停止」にすると、音がでなくなります。 → P.15	音声 	
ときどきする音(カタカタ)	—————	庫内を冷やすための運転をはじめるときの音です。異常ではありません。	—	

こんなときは	ここを確認してください	こうしてください。こういう理由です。
においが気になる	プラスチックのにおいがする	庫内にプラスチック部品を多く使用しているためですが、十分に冷えるにしたがってにおいは徐々に少なくなります。異常ではありません。
	氷がにおう	給水タンク、浄水フィルターが汚れていませんか？ 「ぬめり」「水アカ」防止のため、定期的に水洗いしてください。→ P.23 浄水フィルターの使用期限は3~4年を目安に交換してください。→ P.31
	庫内がにおう	水道水中の塩素分が凝縮されるため、塩素が強くにおうことがあります。 氷が古くなっている場合にもにおうことがあります。
熱くなる	冷蔵庫が熱くなる 足元から暖かい風が出る	においの強い食品をそのまま収納していませんか？ 脱臭機能はすべてのにおいを完全に取り除くことはできません。ラップをかけるなど密封して収納してください。 冷却装置が運転するとき発生する熱を外に逃がすために熱くなることがあります。設置直後や夏場は50~60℃になることもあります。安全および性能上問題はありますが、手をふれないでください。

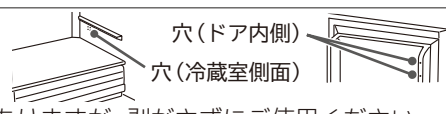
こんなときは	こうしてください。こういう理由です。
本体に触れるとわずかに電気を感じる	冷蔵庫が静電気を帯びる場合がありますが、安全上問題はありません。気になる場合はアースの取り付けをおすすめします。→ P.7
テレビ・ラジオなどに雑音、映像の乱れが生じる	この冷蔵庫からごくわずかに発生する電磁波のためです。テレビ・ラジオ・インターフォンなどから離して設置してください。電源はアンテナ線などからはなれたところからとり、アースの取り付けをおすすめします。→ P.7
プラスチック部品に傷のような細かい線がある	プラスチックを成形する際に発生する樹脂の流れの跡です。透明な部品について特に目立ちやすくなっていますが、強度上の問題はなく割れに至ることはありません。
ドア面や側面・天面にゆがみがある	冷蔵庫の製造工程上、ゆがみが生じます。光源の位置や明るさなどによっては目立つことがありますが、異常ではありません。また、性能上は問題ありません。
ドア内側や冷蔵室側面に小さな穴が開いている	この穴は冷蔵庫の製造工程にて断熱材を充填する際に内部の空気を逃がすための穴です。傷や異常ではありません。 ※製品によっては、シールが貼ってある場合がありますが、剥がさずにご使用ください。 
停電した	復旧するまでの間はドアの開閉を減らし、新たな食品の収納はさけてください。停電復旧した後は、操作部の設定をご確認ください。
冷蔵庫を長期間使わない	庫内の食品をすべて出してください。電源プラグを抜いて庫内や自動製氷機のお手入れをしてください。→ P.21~23 2~3日間すべてのドアを開けて乾燥させてください。
霜取りをする	この冷蔵庫は自動で霜取りをしますので、操作は必要ありません。解けた水は蒸発皿にたまり、自動的に蒸発します。
冷蔵庫を移動・運搬する	「移動・運搬の準備(引っ越しをする)」をご覧ください。→ 下記参照
ドアを閉めるとほかのドアが開く	ドアを勢いよく、閉めませんでしたか？ 各室は冷気通路でつながっているため、ドアを閉める風圧で他のドアが一瞬開くことがあります。
ドアを閉めた直後に開けようとすると重い	ドアを長い間、開けていませんか？ 庫内に入った空気が急に冷やされて、圧力が一時的に低くなるためです。ドアは長時間、開けたままにせず、こまめに開閉してください。
振動音が気になるときや、湿気による背面壁の変色・汚れが気になるとき	背面壁から離して(2cm以上)設置してください。→ P.6

お困りのときは

移動・運搬の準備(引っ越しをする)

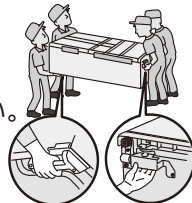
- 1 食品や氷を取り出す
- 2 給水タンク・製氷皿の水をすてる
- 3 電源プラグを抜く
移動直前でも問題ありません。
- 4 脚カバーを取りはずし、調節脚を上げる → P.6
- 5 ドア・電源コードをテープで固定する
- 6 移動・運搬時には保護用のシート・布などを敷く
床材を傷つけたり、水がこぼれたりすることを防ぐためです。
- 7 背面下部の排水口の下に古布などを置き、冷蔵庫を後方に倒して、水抜きをする

古布など
- 8 運搬用取っ手を持ち、2人以上で運ぶ
輸送のときは横積みしないでください。(冷蔵庫の故障の原因となります)

- 9 「使いはじめるまでの手順」にしたがって設置する → P.6~7

仕様

型式	R-F51M3	R-F48M3	
種類	冷凍冷蔵庫		
定格内容積	505	475	
定格内容積 (食品収納 スペースの 目安) [L]	冷蔵室	269 (207)	254 (198)
	うちうるおいチルドルーム	(13)	(12)
	製氷室 (ツースター)	19 (5)	18 (5)
	冷凍室上段 (ツースター)	26 (15)	25 (13)
	冷凍室下段 (フォースター)	97 (67)	90 (57)
外形寸法 [mm]	野菜室	94 (66)	88 (60)
	幅	685	685
	奥行	704	660
	高さ	1818	1818
定格電圧 [V]	交流 100		
定格周波数 [Hz]	50 / 60 共用		
電動機の定格消費電力 [W]	99	96	
電熱装置の定格消費電力 [W]	191	191	
年間消費電力量	冷蔵室ドア内側の品質表示ラベルに表示してあります。		
質量 [kg]	91	87	

- 定格内容積は、日本工業規格 (JIS C9801-3:2015) に基づき、庫内の温度制御に必要なでない庫内部品 (棚やケース等) を取りはずした状態で算出したものです。
- 食品収納スペースの目安は、日本工業規格 (JIS C9801-3:2015) に基づき、庫内部品を取り付けた状態で算出したものです。
- 貯蔵室ごと (例えば、冷蔵室、冷凍室、野菜室等) に、定格内容積と併せ食品収納スペース (貯蔵室ごとの実際に食品を収納することができる空間の容積) の目安を表示しています。
- 冷蔵室の食品収納スペースの目安にはうるおいチルドルームの数値を含みます。
- () 内は、消費電力量試験での各室の目標温度の区分を示しています。目標温度の区分は日本工業規格 (JIS C 9801-1:2015 および 9801-3:2015) に定められています。
- この製品は日本国内家庭用です。電源電圧や電源周波数の異なる海外では使用できません。またアフターサービスもできません。

消費電力量について

年間消費電力量は、JIS C 9801-3:2015 測定基準によります。使用時の消費電力量は、設置の仕方、各庫内の温度設定、周囲温度や湿度、ドア開閉頻度、新しく入れる食品の量や温度、使い方などにより変動します。

年間消費電力量測定方法の概要

JIS C 9801-3:2015 消費電力量測定方法				
種類	冷凍冷蔵庫			
	「スリースター」「フォースター」機種		冷蔵室	冷凍室
庫内温度	冷凍室	冷蔵室	冷蔵室	冷凍室
	-18℃以下	4℃以下	4℃以下	-18℃以下
周囲温度	32℃及び16℃			
周囲湿度	32℃測定時: 70±5% 16℃測定時: 55±5%			
消費電力量の表示	年間消費電力量 (kWh / 年) (周囲温度32℃測定による1日当りの消費電力量205日分と周囲温度16℃測定による1日当りの消費電力量160日分の合計)			

冷凍室の性能

冷凍室の性能は、日本工業規格 (JIS C9607) に定められた方法で試験したときの、冷凍負荷温度 (食品温度) によって表示しています。

記号	※ *** フォースター	(**) ツースター
冷凍負荷温度 (食品温度)	-18℃以下	-12℃以下
市販冷凍食品の貯蔵期間の目安	約3カ月	約1カ月

※市販冷凍食品の貯蔵期間

冷凍食品の貯蔵期間は、食品の種類・店頭での貯蔵状態・冷蔵庫の使用条件などによって異なりますので、一応の目安としてご覧ください。

収納できる食品の重さの目安

収納できる食品の重さには制限があります。収納する食品の重さの合計が、各棚、ケースの目安を超えないようにしてください。

	部 品 名	R-F51M3	R-F48M3
冷蔵室	高さかわるん棚上段	16.5	16.0
	高さかわるん棚中段	16.5	16.0
	高さかわるん棚下段・固定棚	16.5	16.0
	うるおいチルドルーム上の棚	9.0	8.5
	うるおいチルドケース	3.3	3.0
	ドアポケット (右側) 合計	16.5	16.5
	ドアポケット (左側) 合計	11.0	11.0
製氷室	製氷ケース (貯氷スペースには自動製氷機でつくった氷以外はいれないでください (→ P.15))		
冷凍室上段	上段フリーザーケース	5.5	5.0
冷凍室下段	薄物ケース	4.7	4.0
	小物ケース	5.5	4.5
	大物ケース	13.5	13.0
野菜室	上段ケース	5.0	4.8
	下段ケース	15.5	14.5

単位: [kg]

別売部品

■次の部品を購入する場合は、必ず販売店にお使いの冷蔵庫の型式をご指定のうえ、専用の部品をお買い求めになってください。

こんなときに	商品名	商品型式		希望小売価格
氷がおおとき 浄水フィルターが古く汚れている おそれがあります。 (使用期間の目安は約3~4年です)	自動製氷用浄水フィルター	RJK-30		1,500円(税別)
万一の感電防止のために	アース線(長さ 2.5m)	NW-60R6	052 	300円(税別)
地震にそなえて	冷蔵庫用地震転倒防止ベルト ※2セット必要となります。	R-826CV	300 	870円(税別) ※1セットの価格です
ドアの段差や傾きが気になるとき	調整キット (専用工具およびクッション2個)	R-XG6700G	650 	1,000円(税別)
	調整板(3枚)	R-Y6000	500 	1,000円(税別)
冷凍室上段で食品を急いで 凍らせたいとき	アルミトレイ(冷凍室上段用)	R-C5700	003 	1,000円(税別)

※上記の希望小売価格は、価格改正に伴い変更する場合があります。

保証とアフターサービス 保証書(別添)

保証書は、「お買い上げ日・販売店名」などの記入をお確かめのうえ、販売店から受け取っていただき、内容をよくお読みのと、大切に保存してください。なお、保証期間内でも次の場合には原則として有料修理にさせていただきます。

- (イ) 使用上の誤り、または改造や不当な修理による故障および損傷。
 (ロ) お買い上げ後の取付場所の移動、落下、輸送などによる故障および損傷。
 (ハ) 火災、地震、風水害、落雷、そのほか天災地変、塩害、公害、ガス害(硫化ガスなど)や異常電圧、指定外の使用電源(電圧、周波数)による故障および損傷。
 (ニ) 一般家庭用以外《例えば業務用などへの長時間使用および車両(車載用を除く)、船舶への搭載》に使用された場合の故障および損傷。
 なお、食品の補償等、商品修理以外の責はご容赦ください。

保証期間：お買い上げの日から1年間です。(ただし、冷凍サイクル・冷却器用ファンおよび冷却器用ファンモーターは、5年間です)

なお、保証期間中でも有料になることがありますので、保証書をよくお読みください。

補修用性能部品の保有期間

冷蔵庫の補修用性能部品の保有期間は、製造打ち切り後9年です。

補修用性能部品とは、その製品の機能を維持するために必要な部品です。

修理を依頼されるときは(出張修理)

「お困りのときは」(→P.26~29)にしたがって調べていただき、なお異常があるときは、必ず電源プラグを抜いてから、お買い上げの販売店にご連絡ください。

■ご連絡していただきたい内容

アフターサービスをお申し付けいただくときは、下のことをお知らせください。

品名	日立冷凍冷蔵庫
型式	R-F51M3・R-F48M3 (冷蔵室ドア内側の銘板に記載されている) 型式をお知らせください。
お買い上げ日	
故障の状況	できるだけ詳しく
ご住所	付近の目印等もお知らせください。
お名前	
電話番号	() -
訪問希望日	

※型式は保証書にも記載されています。

修理の際、弊社の品質基準に適合した再利用部品を使用することがあります。

■保証期間中は

修理に際しましては保証書をご提示ください。保証書の規定にしたがって、販売店が修理させていただきます。

■保証期間が過ぎているときは

修理して使用できる場合には、ご希望により有料で修理させていただきます。

■修理料金のしくみ

修理料金=技術料+部品代+出張料 などで構成されています。

技術料	診断、部品交換、調整、修理完了時の点検などの作業にかかる費用です。技術者の人件費、技術教育費、測定機器などの設備費、一般管理費などが含まれます。
部品代	修理に使用した部品代金です。その他修理に付帯する部材などを含む場合もあります。
出張料	製品のある場所へ技術者を派遣する場合の費用です。別途、駐車料金をいただく場合があります。

