

HITACHI
Inspire the Next

取扱説明書

保証書付き

保証書は裏表紙に付いています

日立冷凍冷蔵庫 **家庭用**

型式

アール ケーエックスシーシー **グイ**
R-KXCC57V



(R-KXCC57V型)

切替室 ご購入時の設定

ご購入時は
上段切替室「冷凍」
下段切替室「冷凍」
に設定されています。
お好みの設定に切り替えて
ご使用ください。

→P.35



このたびは日立冷凍冷蔵庫をお買い上げいただき、まことにありがとうございました。

この冷凍冷蔵庫は家庭用です。業務用や食品収納以外の目的にはご使用にならないでください。

この取扱説明書をよくお読みになり、正しくご使用ください。

お読みになったあとは、大切に保管してください。

「安全上のご注意」をお読みいただき正しくお使いください。→P.4~7

はじめてお使いになるときは、冷えるまで時間がかかります。庫内が冷えるまでに24時間以上かかることがあります。→P.9

日立家電メンバーズクラブのMy家電への製品登録をおすすめします

さまざまなサービスをご利用いただけます。

- ▶ 家電品の登録・管理
- ▶ お役立ち情報
- ▶ 安全点検サービス料金割引
- ▶ パーツショップ送料特典
- ▶ お知らせ



登録はこちら

詳しくは →P.2

日本国内家庭用
Use only in Japan

日立家電メンバーズクラブのご案内

日立家電メンバーズクラブのMy家電に製品をご登録(無料)いただくとスマートフォンやパソコンでお持ちの家電品を一覧管理でき、サポート情報や会員限定の特典などをご利用いただけます。

■My家電への製品登録

①コードを読み取る



②画面の案内に従って家電品を登録※1



※1 家電品の登録には型式と色調が必要です。冷蔵庫ドア内側の銘版(シール)をご確認ください。また、銘版(シール)に記載されているコードから登録することで、型式と色調の入力を省略できます。

●コードが読み取れない場合は、URLを入力して表示される画面の案内に従ってください。

<https://kadenfan.hitachi.co.jp/my/>

●ご利用の環境によっては、コードの読み取り、ページの表示ができない場合があります。

■日立家電メンバーズクラブ会員限定のアフターサービス特典のご紹介

▶安全点検サービス料金割引(webからの申込限定)

ご使用の家電品を長くご利用いただくための安全点検における標準技術料が、Webでご依頼いただくと10%引きになります。

※本サービスには、不具合の改善や修理作業などは含まれておりません。

※一部対象外製品がございます。

詳しくは、日立家電メンバーズクラブのホームページをご覧ください。

※特典の内容は予告なく変更する場合がございます。

▶パーツショップ送料特典

付属品や別売品をパーツショップ(日立の家電消耗品・部品直販インターネット販売)で商品価格総額2,000円

(税込)以上お買い上げいただくと送料が無料になります。

※代引きの場合は、代引き手数料が別途かかります。

●ご利用の際は、通信費などの費用がかかります。

●「使いかた動画」のホームページ掲載は、予告なく中止することがあります。

その他サポートのご案内

■よくあるご質問

●会員登録前でもご利用いただけます。

■お問い合わせ

●ご利用の際は、通信費などの費用がかかります。

省エネのための上手な使いかた

1. ドアの開閉は少なく、開けている時間は短く

頻繁にドアを開閉したり、ドアを長い時間開けていると、冷気が逃げて電気のムダになります。

2. 食品の詰め込みすぎは禁物

食品を詰め込みすぎると、冷気の流れが悪くなり庫内が均一に冷えないばかりでなく、余分な電気を消費します。奥の壁が見える程度にすき間をあけてください。

3. 熱いものは冷ましてから

熱いものを入れると、庫内温度が上昇し、周りの食品温度も上げてしまいます。

4. 冷蔵庫の周囲に適度なすき間をあけて

周囲にすき間がほとんど無い状態で設置すると、放熱ができず電気のムダになります。

5. 傷んだドアパッキングは取り替えて

傷んでいるパッキングのすき間から冷気が漏れて電気のムダになります。名刺等をはさんでずり落ちるようでしたら、パッキングを取り替えてください。

よくあるお問い合わせ

氷ができないときは

→P.47

冷蔵庫が冷えないときは

→P.46

霜や露がつくときは

→P.46、49

もくじ

ご使用の前に

安全上のご注意	4
準備する	8
使いはじめるまでの手順	8
地震にそなえて	9
無線LAN機能使用上のご注意	10
アプリ機能について	13
スマートフォンと連携(ペアリング)する	14
その他無線LAN機能の使いかた	18
アプリの見かた	19
MACアドレスの確認	21
確認する	22
切替室 ご購入時の設定/各室のなまえ	22
操作パネルのはたらき	22
保存食品例	23

使いかた

冷蔵室	24
各部のなまえ	24
「まるごとチルド」を使う	24
食品を急いで冷やしたいとき(「クイック冷却」を使う)	25
ドアの開閉	25
ポケット・棚の高さをかえる	26
小物ケースを使う	26
冷蔵室をカメラで撮影する	27
特鮮氷温ルーム	31
収納食品	31
特鮮氷温ケースを開閉する	31
製氷室(自動製氷機)	32
氷をつくる(製氷)	32
氷の収納量・製氷時間	33
急いで氷をつくる(急速製氷)	33
氷をつくらない(製氷停止)	33
「製氷」または、冷蔵室「弱め」と	
上段切替室「強め・弱め」のランプが点滅しているとき	33
冷凍室	34
収納食品	34
食品を収納するとき	34
肉・魚やごはんをすばやく冷凍するとき	
(「デリシャス冷凍」を使う)	34
切替室	35
切替室の設定を切り替えるとき	35
温度の調節	35
食品を収納するとき/収納食品例	36
野菜を保存するときのコツ	37
いろいろな機能	38
温度微調節(冷蔵室・上段切替室・下段切替室)	38
ドアアラーム	39
ドアアラームと操作音の音量調整	39
トリプルパワー脱臭(冷蔵室)	39
節電する	40
節電モード	40

お手入れ

お手入れ	41
電源プラグ/カメラ/ドアパッキング	41
ドア表面/各棚・ポケット/汁受け部	41
冷蔵庫背面・側面・床/ケース	41
特鮮氷温ルーム	42
給水タンク	42
製氷おそうじ	43
部品の取りはずしかた・取り付けかた	44
高さかわるん棚上段・中段	44
高さかわるん棚下段	44
固定棚	44
棚しきり	44
ドアポケット	44
特鮮氷温ケース	44
製氷ケース(製氷室)	45
上段ケース・下段ケース(冷凍室)	45
上段ケース・しきり・下段ケース(上段・下段切替室)	45
引き出しドアの取りはずしかた・取り付けかた	45

お困りのときは・アフターサービス

お困りのときは	46
使いはじめ	46
冷えない	46
霜や露がつく	46
自動製氷	47
操作パネルのランプが点滅している	48
特鮮氷温ルームが気になる	48
切替室が気になる	49
ドアの段差や傾きが気になる	49
においが気になる	49
冷え過ぎる	49
冷蔵庫が熱くなる	49
音が気になる	50
無線LAN	51
カメラ	54
その他	55
移動・運搬の準備(引っ越しをする)	56
仕様	57
消費電力量について	57
冷凍室の性能	57
収納できる食品の重さの目安	58
別売部品	58
お客様ご相談窓口	59
保証とアフターサービス	60
修理を依頼されるときは(出張修理)	60
保証書	60

ご使用の前に

使いかた

お手入れ



お困りのときは・アフターサービス



安全上のご注意

必ずお守りください

お使いになる人や、ほかの人への危害、財産への損害を未然に防止するため、お守りいただくことを説明しています。また、本文中の注意事項についてもよくお読みのうえ、正しくお使いください。

■ここに示した注記事項は、表示内容を無視して誤った使いかたをしたときに生じる危害や損害の程度を、次の表示で区分し、説明しています。

 警告	「死亡または重傷を負うことが想定される」内容です。
 注意	「軽傷を負うことが想定されるか、または物的損害の発生が想定される」内容です。

絵表示	
	「警告や注意を促す」内容のものです。
	してはいけない「禁止」内容のものです。
	実行していただく「指示」内容のものです。

火災や感電、けがなどを防ぐために

警告



設置するとき

-  屋外や軒下など、水のかかるところには設置しない。
(絶縁が悪くなり、漏電し感電の原因になります)



-  湿気の多い場所・水気のある場所に設置するときはアース(接地)・漏電遮断器を取り付ける。→P.9
(販売店にご相談ください)
- 地震にそなえて転倒防止処置をする。→P.9
- 冷蔵庫の周囲はすき間をあけて据え付ける。→P.8
(冷媒が漏れると滞留し、発火・爆発のおそれがあります)

電源や電源プラグ・コードは

-  傷つけない
感電・発火・火災の原因になります。
傷つけのおそれのある取り扱い例
・加工する ・束ねる ・無理に曲げる
・重い物をのせる ・引っ張る ・はさみ込む ・ねじる
- タコ足配線、延長コードは使用しない。
- 傷んだりコンセントの差し込みがゆるいときは使用しない。
- ぬれた手で触らない。
-  交流100V、定格15A以上のコンセントを単独で使う。
- コードを下向きに、電源プラグは根元まで確実に差し込む。
- お手入れの際は抜く。→P.41
- 長期間使用しないときは抜く。
- 定期的に電源プラグについたほこりを乾いた布でふく。→P.41



収納できないもの

-  薬品や学術試料を入れない。(厳密な温度管理が必要なものは保存できません)
- 引火しやすいものを入れない。(引火・爆発する危険があります)
- ドライアイスを入れない。(袋等に入れると破裂する危険があります)



火災や感電、けがなどを防ぐために



警告

ふだん ご使用のとき



- 冷蔵庫本体や庫内に水やし尿をかけない。
- 冷蔵庫の上にも、特に水を入れた容器を置かない。
- 可燃性スプレーを近くで使わない。
- 自動製氷機の機械部には手を入れない。 (→P.43)
- ドアやドアの内側の部品、庫内の部品にはぶら下がらない、乗らない。
- 庫内では電気製品を使用しない。
- 分解・修理・改造は絶対にしない。
- 冷蔵庫本体にネジ等の鋭利なもので傷をつけない。
(冷媒が漏れると発火・爆発の原因になります)
- ドアを大きく開けすぎたり、開いたドアに寄りかかるなどして無理な力を加えない。
- 冷蔵庫の部品にはぶら下がらない。
- ガラス製のドアに衝撃を加えない。
- 霜取りを早く行うために機械的な器具、ドライヤーなどの熱器具または火気を使用しない。

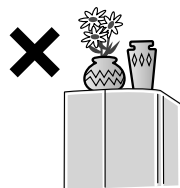

もしものとき



- 異常や故障のときは、電源プラグを抜き運転を中止して、すぐに販売店へ点検・修理を依頼してください。
《異常・故障の例》
 - ・電源コード、プラグが異常に熱い
 - ・電源コードに深い傷や変形がある
 - ・焦げくさいにおいがする
 - ・ピリピリと電気を感じる
- 可燃性ガスが漏れているときは、冷蔵庫やコンセントに触れず窓を開け換気する。
- 側面や天面(冷却回路)を傷つけたときは換気して電気製品の使用を避け販売店に相談する。



廃棄するとき



- リサイクルや保管時にお子さまの閉じ込みが懸念される場合は、ドアパッキングを取りはずす。
- 廃棄するときは、販売店や市町村に引き渡す。
(放置して冷媒が漏れると、引火・爆発のおそれがあります)

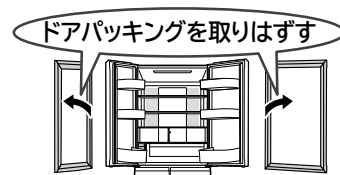

無線LAN機能について(無線LAN機能による遠隔操作)



- 自動ドアなどの自動制御機器の近くで使用しない
無線LANからの電波が自動制御機器に影響を及ぼすことがあります。誤動作する原因になります。
- 医療用電気機器のある部屋では使用しない
無線LANからの電波が医療用電気機器に影響を及ぼすことがあります。誤動作する原因になります。



- 心臓ペースメーカーを本機に近づけない
無線LANからの電波が心臓ペースメーカーの作動に影響を及ぼすおそれがあります。
心臓ペースメーカーをお使いのかたは本機のご使用を専門医にご相談ください。

安全上のご注意 ～つづき～

けがや事故などのおそれ



注意

食品を収納するとき



- ガラス棚に強い衝撃を加えない。(ガラス棚が割れて、けがをするおそれがあります)
- ガラス棚のガラス面を加熱したり、熱いものを置いたりしない。
- ドアポケットの底面まで入らないボトル類は入れない。
- 食品は棚より前に出さない。
- におったり、変色した食品は食べない。(腐敗により病気の原因になることがあります)
- 冷凍室や切替室(「冷凍」設定時)にビン類を入れない。
- 冷凍室や切替室(「冷凍」設定時)の食品や容器(特に金属製)をぬれた手で触らない。

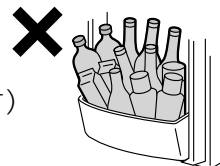

ドアを開閉するとき



- 冷蔵室ドアのハンドルに手をかけたまま引き出しドアを開閉しない。
- ドアはハンドル以外を持って閉めない。
- 最下段の引き出しドアに足を近づけすぎない。
- ほかの人が触っているときは開閉しない。
- ドアを強く開閉しない。(食品が落下するおそれがあります)
- カメラユニットが正面を向いているとき、冷蔵室ドアの上部に手をかけたままドアを開閉しない。

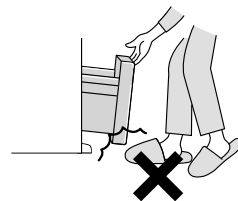
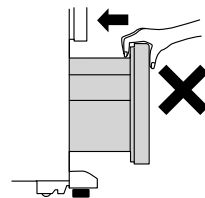

- ドアはすき間ができないように確実に閉めてください。長時間ドアにすき間ができただまになっていると、床に結露水や霜取りの水が滴下することがあります。
- ドア開閉時の異音や摩耗粉などの異常に気づいた場合は、使用をやめて点検を依頼してください。
- ドアを開いたまま、ほかのドアを開閉する場合には、開いたドアとの間で手や指をはさまないように十分注意してください。
- カメラユニットが正面を向いているとき、カメラユニットに顔を近づけすぎないようにご注意ください。

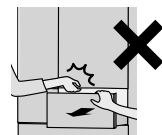



けがや事故などのおそれ

! 注意

お手入れのとき

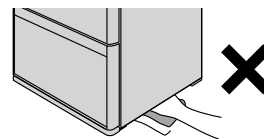
-  ● 冷蔵庫底面に手や足を入れない。



-  ● ガラス棚は重いため取り付け、取りはずしには十分注意してください。

移動・運搬・設置のとき

-  ● 横積み輸送はしない。
- ドアのハンドルを運搬時に使用しない。
- 傷つきやすい床の上では冷蔵庫を引きずらない。
床を傷つける原因になります。 移動するときは保護用の板などを敷いてください。
- 冷蔵庫背面・側面などぶついたりしない。

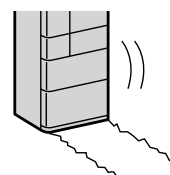

-  ● 食品や氷を取り出し、給水タンクの水をすてる。
- 床を傷つけたり、冷蔵庫内部に残っている水がこぼれたりすることを防ぐ保護用のシート・布などを敷く。
- ドアが開かないようテープなどで固定する。また、電源プラグ・コードは、たれ下がらないようにテープで固定する。
- 運搬用取っ手を持って2人以上で運ぶ。
- 床が丈夫で水平なところに調節脚でしっかり固定する。

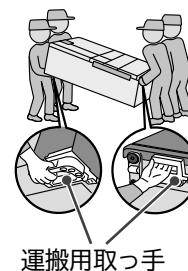

運搬用取っ手

準備する

使いはじめるまでの手順

1

次のような場所に設置する

- 床が丈夫で、水平なところ
じゅうたん、畳、フローリング、塩化ビニールなどの床が変形、変色するおそれがある場合は板(1cm厚以上)を敷いてください。
- 熱気・直射日光が少ないところ
冷却力の低下や、電気代の増加をおさえます。
- 湿気が少なく、風通しの良いところ
さびや結露をおさえます。
- テレビなどから離れたところ
雑音や映像の乱れを防止します。

- 放熱スペースをあけてください。(右図)
※本体側面中央部は表示寸法より大きめになる場合があります。
余裕を持って設置してください。
- ※振動音や、湿気が多いときの背面の結露、壁や壁紙の変色汚れが気になるときは、壁から離して(2cm以上)ください。

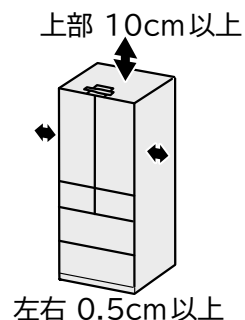

2

冷蔵庫を水平に調整・固定する

1 脚カバーを持って、手前に引いて取りはずす

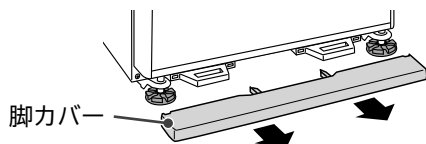

2 クッションを調節脚の下に入れる

調節脚に対して、前後左右均等になるよう入れてください。

- クッションを入れる前に、調節脚と床面をきれいにふいてください。
汚れがついていると、床面に傷がつく場合があります。

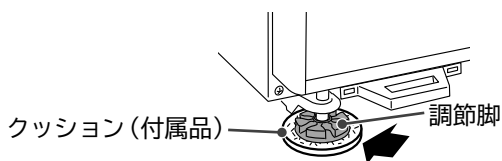

3 左右の調節脚を床に付くまで回す 冷蔵室の左右ドアが平行になるように調整する

調節脚を回す量は、ドア段差1mmにつき1回転を目安にしてください。
調節脚が回しにくいときは、プラスドライバーを差し込んで回してください。

■左ドアが下がっている

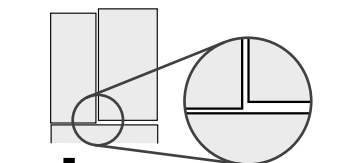

左の調節脚を時計回りに回して下げる

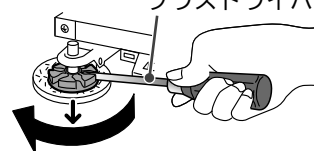

■右ドアが下がっている

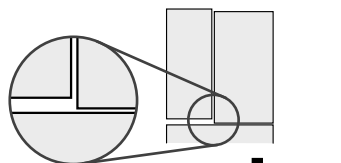

右の調節脚を時計回りに回して下げる

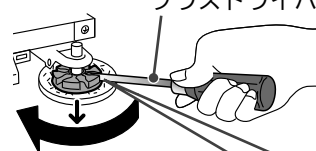

- 調節脚を回す際に、プラスドライバーで床面を傷つけないようにご注意ください。
- 調節脚を回しすぎると調節脚がはずれる場合があります。

4 脚カバーのつめを取り付け穴に差し込み、取り付ける

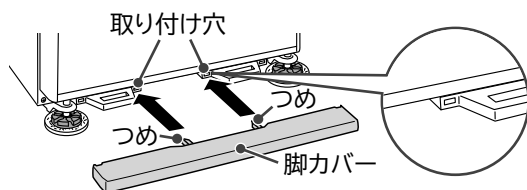

付属のクッション[2個]をご使用ください



お知らせ

- 床材の強さや材質、食品の重みによって数日後(5日程度)にドアが下がることがあります。そのときは、もう一度ドアの平行調整をしてください。
- 冷蔵庫の設置する場所が水平でなかったり、床材がやわらかいときは、冷蔵室左右のドアに段差が生じる場合があります。機能上問題ありませんが、気になる場合は左記の手順でドアの平行調整を行ってください。
- 左右水平にし、冷蔵庫の前側をやや上げ気味に調整するとドアが閉まりやすくなり半ドアになりにくくなります。
- 冷蔵室ドアを開いた状態で手をはなしたとき、ドアが動く場合がありますが、故障ではありません。
- 調節脚を回してもドアの平行が直らない場合は、調整板(別売部品)をお使いください。→ P.58

プラスドライバーのサイズの目安

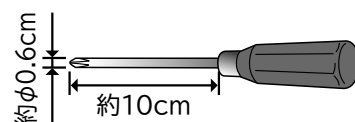

プラスドライバーは調節脚の溝部分にしっかりと差しこみ、回してください。

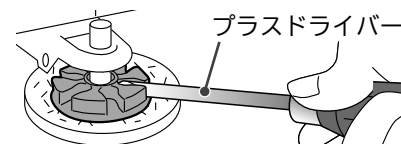

3 庫内を掃除する → P.41~43

- 湿らせたやわらかい布で拭いたあと、乾いた布で仕上げてください。
 - 給水タンクや浄水フィルターを水洗いしてください。
- ※引き出しレールやレールの接触面に塗られている潤滑剤は、ふき取らないでください。(潤滑剤は、食品衛生法に適合しています)
- ※使いはじめは、プラスチックのにおいがする場合があります。
- 気になるときは、においがこもらないように部屋の風通しをよくしてください。(においは次第に消えます)

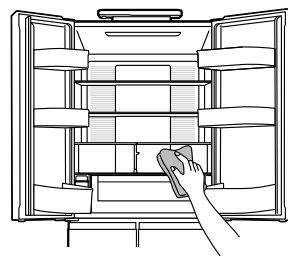

4 電源プラグを差し込む

設置後、すぐに電源プラグを差し込んでも問題ありません。
コンセントは単独で使用してください。(交流100V、定格15A以上)

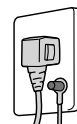

- 電源プラグやコードが冷蔵庫背面と壁との間にはさまれていないか確認してください。コードの発熱を防ぎます。

庫内の冷却がはじまります (冷蔵室とほかの貯蔵室 (製氷室・冷凍室・切替室) を交互に冷やします)

- 冷蔵庫の周囲の温度や、食品の収納状態によって庫内が十分に冷えるまでに24時間以上かかることがあります。アイスクリームや冷えていない食品、傷みやすい食品は庫内が十分冷えるまで入れないでください。
- はじめて自動製氷をお使いのときは、手順に従い自動製氷機の「製氷おそうじ」をしてください。→ P.43
- 製氷運転は庫内が十分冷えてから開始されます。(使いはじめは、最初の氷ができるまでに24時間以上かかることもあります)
- 庫内温度が低いときなどは電源プラグを差し込んでから10分程度冷却が始まらないことがあります。

万一の感電防止のためにアース (接地) をおすすめします。

- アース線 (お買い上げの販売店などでお買い求めください) をコンセントのアース端子と背面左下のアース取り付けねじに接続してください。

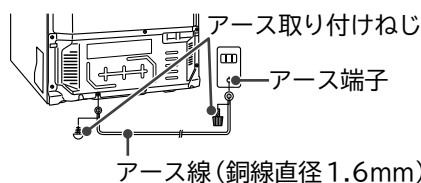

アース線を接続してはならないところ

- 水道管 (感電の危険)
 - ガス管 (爆発の危険)
 - 電話線や避雷針のアース (落雷のとき危険)
- ※法令などで禁止されています。

※コンセントにアース端子がないときは、お買い上げの販売店などにアース工事 (別料金) を依頼してください。
※湿気の多い場所・水気のある場所 (土間など) に設置するときは、必ずアースを取り付けてください。また、アースの他に漏電遮断器の設置が義務付けられています。お買い上げの販売店にご相談ください。

5 上段・下段切替室の設定を確認する

ご購入時は、上段・下段切替室ともに「冷凍」に設定されています。
お好みの設定に切り替えてご使用ください。→ P.35

6 カメラユニットを準備する

冷蔵庫内を冷蔵庫本体のカメラで撮影するには、最初にカメラの準備が必要です。→ P.27

お知らせ

- 配管の防さび処理が必要となる場合があります。
温泉地域や工業地域周辺、下水配管の近くなどに冷蔵庫を据え付ける場合、硫化ガスの影響で配管が腐食することがあります。販売店にご相談ください。なお、配管が黒く変色する等、ガス害による故障は保証の対象外となります。
- 電源プラグを差し込んだあと、運転音がします。また、冷蔵庫が十分に冷えるまで、コンプレッサーやファンの音が大きいと感じることがあります。
- 背面のシールをはがしたり、側面下部のプラスチック部品をはずさないでください。
- マグネットや吸盤を本体やドアの表面に付けた場合、跡が残る場合があります。
- 周囲の湿度が高いとき、ドア表面に紙などを貼ると、ドア表面に露がついたり、紙が吸湿する場合があります。

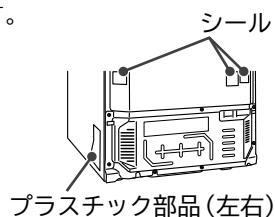

地震にそなえて

地震に備えるため冷蔵庫用地震転倒防止ベルト (別売部品) を2セット使用し、丈夫な壁や柱に固定していただくことをおすすめします。→ P.58

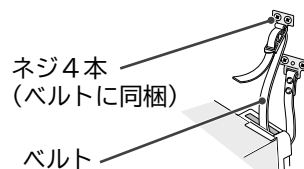

無線 LAN 機能使用上のご注意

お客様、または第三者による誤ったご使用、ご使用中に生じた故障、その他の不具合、本製品の使用によって受けられた損害については、法令上賠償責任が認められる場合を除き、当社は一切の責任を負いません。

本製品は日本国内でのみ使用できます。一般的な無線 LAN 機器として、ご家庭宅内でお使いください。

本製品は以下の目的で運転履歴や故障履歴などを収集します。そのほかの目的には使用しません。

- サービスの向上や新しいサービスの開発・改良に使用します。
- 修理対応やご相談窓口にご相談いただいたときの対応向上のために使用します。
- 個人情報の取り扱いなど詳細はアプリの利用規約をご覧ください。
利用規約はアプリを初めて起動するとき、またはアプリの「メニュー」より確認できます。
- 品質向上のために使用します。

内蔵している無線 LAN アダプター

本製品には、電波法に基づく小電力データ通信システムの無線局として工事設計認証を受けた無線設備を内蔵しており、無線局の免許を申請する必要はありません。また、電気通信事業者の検査は必要ありません。

次の事項を行うと法律で罰せられるおそれがあります。

- 本製品に内蔵している無線 LAN アダプターの分解および改造
- 銘板・内蔵している無線設備の適合表示を消す

無線 LAN ルーター

- すべての無線 LAN ルーターおよび住宅環境の無線 LAN への接続は保証できません。
- コンクリート、鉄筋、金属が使われている建造物内、障害物の近く、同じ周波数帯(2.4GHz 帯)を利用する機器 (Bluetooth® 機器やパソコン周辺機器など)の近くでは、電波が届かなくなったり、電波が途切れたりすることがあります。
- 通信規格は IEEE802.11b/g/n(2.4GHz 帯のみ)のいずれかに対応しているものがが必要です。
5GHz 帯の通信規格には対応していません。
- 本製品をインターネットに接続する場合は、必ずルーターを経由して接続してください。本製品は電気通信事業者 (移動通信会社、固定通信会社、インターネットプロバイダ等) の通信回線 (公衆無線 LAN を含む) に直接接続することができません。

セキュリティ関連

- 無線 LAN 機器を利用する場合は、暗号設定の有無にかかわらず、電波を使用している関係上、傍受される可能性があります。
- 暗号化方式は WPA2 または WPA (いずれも TKIP または AES) の設定ができる無線 LAN ルーターを使用してください。
- 無線 LAN 機能は、電波を利用して本製品と無線 LAN ルーターとの間で情報のやり取りを行うため、電波の届く範囲であれば自由に LAN 接続が可能であるという利点があります。その反面、電波がある範囲内であれば障害物 (壁など) を超えてすべての場所に届くため、通信内容を盗み見られるまたは不正に侵入されるなどの可能性があります。
- 無線 LAN 機能の設定時に利用権限がない機器およびネットワークとの接続はしないでください。
- 廃棄したり第三者に譲渡する場合は、「登録情報の全消去」を行ってください。 (→ P.18)
- 第三者から譲渡された場合は、第三者からの不正アクセスなどを防ぐため、「登録情報の全消去」を行ってください。

電波・電波障害

通信方式の仕様

無線LAN IEEE802.11b/g/nに対応しています。

使用周波数帯

本製品が使用する無線の周波数帯の仕様は右記のとおりです。
(銘版に記載しています)

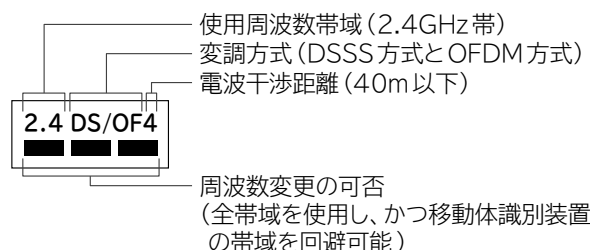

本製品の使用周波数帯では、電子レンジなどの産業・科学・医療機器のほか、工場の製造ラインなどで使用されている移動体識別用の構内無線局 (免許を要する無線局) および特定小電力無線局 (免許を要しない無線局)、ならびにアマチュア無線局 (免許を要する無線局) が運用されています。

- ①本製品を使用する前に、近くで移動体識別用の構内無線局および特定小電力無線局ならびにアマチュア無線局が運用されていないことを確認してください。
- ②万一、本製品から移動体識別用の構内無線局に対して有害な電波干渉の事例が発生した場合には、速やかに使用周波を変更するかまたは電波の発射を停止したうえ、スマートフォンとの接続やネットワーク接続に関するご相談窓口 (→ P.59) にご相談いただき、混信回避のための処置など (例えば、パーティションの設置など) についてご相談してください。
- ③そのほか、本製品から移動体識別用の特定小電力無線局あるいはアマチュア無線局に対して有害な電波干渉の事例が発生した場合など、何かお困りなことが起きたときは、スマートフォンとの接続やネットワーク接続に関するご相談窓口にお問い合わせください。(→ P.59)

本製品を次の場所で使用すると通信が不安定になる場合があります

- 磁場、静電気、電波が発生するところ (本製品以外の電子レンジなどの機器の周辺)
- 本製品と同じ周波数帯 (2.4GHz 帯) を利用する機器 (Bluetooth® 機器やパソコン周辺機器など) の周辺
- 電波が反射しやすい金属物で覆われた場所

スマートフォンと連携 (ペアリング)

- 無線LAN機能の設定時にセキュリティ対策を行っていない機器およびネットワークとの接続をしないでください。
- 予期できない問題が発生した場合、本製品とペアリングしたスマートフォンやその他外部機器の内部に保存されているデータが破損したり消失する可能性があります。
万一の場合に備えて、事前にバックアップしてください。
- 本製品との接続において、スマートフォン、その他外部機器の内部に保存されているデータの破損または消失および接続機器の故障については、いかなる場合においても当社では一切の責任を負いません。
- 一時的に通信が切断された場合、設定内容の送信や使用状態が更新されない場合があります。
運転中は、特に通信状態を確認しながら使用してください。
- スマートフォン、無線LANルーターの種類によって、通信感度や通信距離、通信時間が異なります。
通信状態を確認しながら使用してください。
- 無線LAN機能による通信によって発生した損害については、製品の不具合を除き当社では一切の責任を負いません。

アプリ機能

- 本書で記載している画面、イラストは説明用のものであり、実際と異なる場合があります。
- 本サービスや機能はアプリのバージョンアップにより内容が変更されることがあります。
また、予告なくサービスを停止する場合があります。
- アプリの利用規約とプライバシーポリシーに同意のうえ、お使いください。
- アプリはすべてのスマートフォンで動作保証をするものではありません。
機種によっては動作が不安定になったり、うまく動作しない場合があります。
- アプリのご利用には、日立家電メンバーズクラブへのログインが必要です。
- アプリを使用する場合、冷蔵庫本体の無線LAN機能の設定を「あり」にしてください。
工場出荷時は「なし」に設定されています。

無線LAN機能使用上のご注意 ~つづき~

輸出規制

本製品を輸出される場合、外国為替および外国貿易法の規制ならびに米国輸出管理規制など、外国の輸出関連法規をご確認のうえ、必要な手続きをお取りください。

商標

本書および本製品に同梱の取扱説明書に記載されているほかの会社名、製品名およびサービス名などはそれぞれ各社の商標または登録商標です。また、本文中では「™」「®」マークは記載していません。

- Bluetooth® は、Bluetooth SIG, Inc. の登録商標です。
- Google Play、Google Play ロゴ、Android は、Google LLC. の登録商標です。
- iPhone は、Apple Inc. の商標です。
iPhone の商標は、アイホン株式会社のライセンスに基づき使用されています。
- iOS は、Apple Inc. のOS名称です。
IOS の商標は、Cisco Systems Inc. のライセンスに基づき使用されています。
- App Store は、Apple Inc. のサービスマークです。
- Wi-Fi®、Wi-Fi Protected Setup™、WPA™、WPA2™ は、Wi-Fi Alliance® の登録商標または商標です。

ソフトウェアライセンス

本製品に組み込まれたソフトウェアは、複数の独立したソフトウェアモジュールで構成され、個々のソフトウェアモジュールは、それぞれ当社および第三者の著作権が存在します。本製品には、当社が開発または作成したソフトウェアモジュールも含まれていますが、これらのソフトウェアモジュールおよびそれに付帯したドキュメント等には、当社の所有権および知的財産権が存在します。これらについては、著作権法その他の法律により保護されています。また、本製品は、オープンソースソフトウェアとして使用許諾されるソフトウェアモジュールが含まれています。当該ソフトウェアモジュールについては、別途著作権者その他の権利を有する者がおり、かつ、無償での使用許諾のため、現状のままでの提供であり、それらの著作権者は、適用法令の範囲内で一切保証（明示するもの、しないものを問いません）をしないものとされています。また、当社は、当該ソフトウェアモジュールおよびその使用に関して生じたいかなる損害（データ消失、正確さの喪失、ほかのプログラムとのインターフェースの不適合化等も含まれます）についても、適用法令の範囲内で一切責任を負わず、費用負担をいたしません。

当該ソフトウェアモジュールの使用条件などの詳細につきましては、下記 URL をご参照ください。当社以外の第三者による規定であるため、原文（英文）を掲載いたします。

<https://kadenfan.hitachi.co.jp/app/license2.html>

また、当該ソフトウェアモジュールに関する入手方法、お問い合わせについては、以下の URL をご参照ください。

<https://kadenfan.hitachi.co.jp/support/inquiry/>

プライバシー・肖像権について

カメラ付き冷蔵庫の設置や利用については、ご使用になるお客様の責任で被写体のプライバシー・肖像権などを考慮のうえ、行ってください。

プライバシーと肖像権については「プライバシーは、私生活をみだりに公開されないという法的保障ないし権利、もしくは事故に関する情報をコントロールする権利。

また、肖像権は、みだりに他人から自らの容ぼう・姿態を撮影されたり、公開されない権利」と一般的に言われています。撮影画像には、冷蔵庫のドアを開けた方や、居室の一部など冷蔵庫の周囲の様子が写り込む場合があります。

撮影画像は、当社の管理するサーバにアップロードされ、一定期間が経過した後消去いたします。

撮影画像は、個人を特定できない方法で、冷蔵庫の新機能の開発および機能改善などに使用することがあります。

アプリ機能について

アプリ機能とは

本製品をスマートフォンと連携（ペアリング）させることで、スマートフォンから冷蔵庫本体の操作や状態確認ができるようになります。

ペアリングは一度行えば、使用するたびにを行う必要はありません。

- **冷蔵庫各室の画像をチェックできる「冷蔵庫の中身チェック」**
冷蔵庫本体のカメラ（→ P.27～30）又はスマートフォンのカメラで撮影した、冷蔵庫内の画像を見る事ができます。
- **食材保存のご案内をする「使いかたコンシェルジュ」**
フリーワード検索に食材名を入力することで、選択した食材のおすすめの保存場所をご案内します。
- **冷蔵庫各室の中身をチェックできる「食材管理」**
スマートフォンのカメラで撮影することで、食材を冷蔵庫に入れてから何日間経過したかを確認することができます。
- **外出先でも自宅でも通知が届く「通知設定」**
ドアの開けっ放しや製氷おそうじ終了、製氷完了などをスマートフォンに通知します。
- **運転状況が確認できる「リモート機能」**
現在の冷蔵庫の運転状況や直近10日分のドア開放時間を確認できます。また冷蔵室温度等の設定変更ができます。
- **操作方法を閲覧できる「サポート機能」**
操作がわからないときや困ったときに、取扱説明書や使いかた動画をスマートフォンから閲覧できます。
- **冷蔵庫本体のソフトウェアを最新に更新する**

必要な環境

インターネット接続環境がある

プロバイダー（インターネット接続事業者）と常時接続のブロードバンド回線の契約が必要です。

ダイヤルアップやスマートフォンのテザリングではご利用できません。

無線LANルーターが設置してある

- 暗号方式WPA2またはWPA（いずれもTKIPまたはAES）の設定ができる無線LANルーターを使用してください。WPA3には対応していません。
- 通信規格はIEEE802.11b/g/n（2.4GHz帯のみ）のいずれかに対応しているものがが必要です。5GHz帯の通信規格には対応していません。
- モバイルルーターは動作保証の対象外です。

対応のスマートフォンがある

- AndroidまたはiOS（iPhone）のスマートフォンを使用してください。無線LAN機能に対応していないスマートフォンはご利用できません。タブレット端末は動作保証の対象外です。対応OSのバージョンについては下記のサイトまたは右記のコードからご確認ください。
<https://kadenfan.hitachi.co.jp/app/rei/series01/index.html>



接続イメージ図

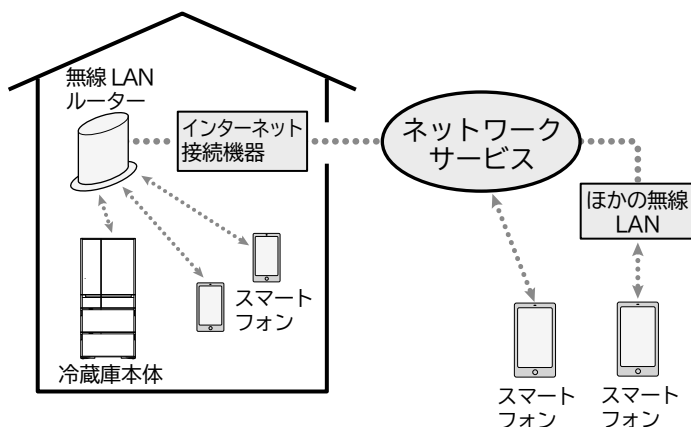

- インターネット接続やアプリのダウンロード、スマートフォンでの操作などに必要な通信費は、お客様のご負担となります。
- 本製品と無線LANルーターが通信できない場合は「未接続」状態になり、スマートフォンからの操作はできません。冷蔵庫本体や無線LANルーターを移動する場合はご注意ください。
- 1台の冷蔵庫に最大5台までスマートフォンを登録でき、冷蔵庫本体の操作が可能です。

スマートフォンと連携(ペアリング)する

1. アプリをスマートフォンにインストールする

スマートフォンの操作

「日立冷蔵庫コンシェルジュアプリ」(以降は「アプリ」)をインストールする

Androidの場合

「Google Play」を開く

iPhoneの場合

「App Store」を開く

ホームページからもアプリのインストールをすることができます。

<https://kadenfan.hitachi.co.jp/app/rei/series01/index.html>



アプリは無料ですが、ダウンロードおよびアプリ利用の際には通信費用がかかります。
通信費用は利用されたスマートフォンを契約されているお客様のご負担となります。
アプリのインストール方法については、お手持ちのスマートフォンの取扱説明書を確認してください。

2. アプリを開いて、利用規約をよく読み、ご了解いただける場合は同意して設定をつづける

スマートフォン(アプリ)の操作

アプリを初めて起動すると、利用規約が表示される

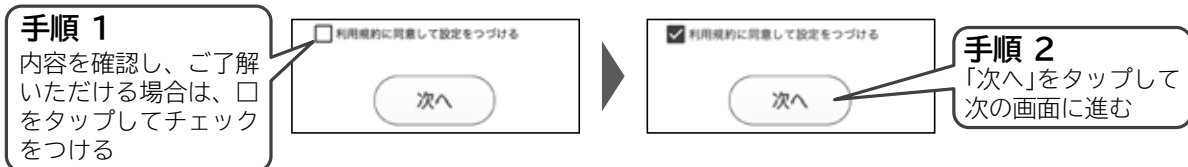

3. 日立家電メンバーズクラブにログインする(会員登録)

スマートフォン(アプリ)の操作

ログインID、パスワードを入力してログインする
会員登録がお済みでない場合は、会員登録を実施してからログインしてください。
会員登録は無料です。
アプリの使用には、日立家電メンバーズクラブへのログインが必要です。

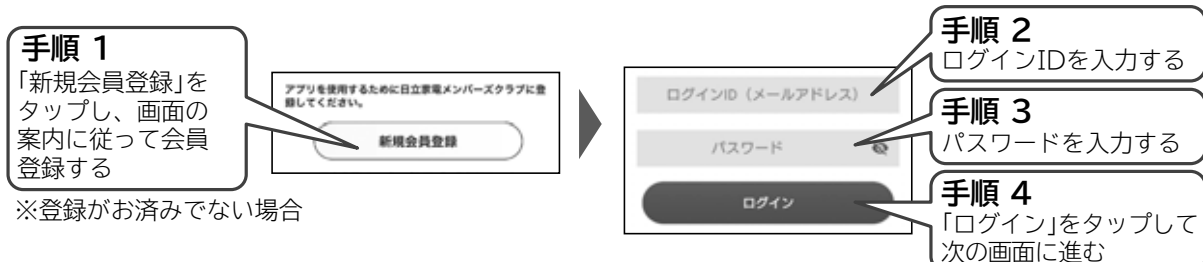

4. 接続する冷蔵庫の型式を選択する

スマートフォン(アプリ)の操作

接続する冷蔵庫の型式を選択する



5. 冷蔵庫本体をペアリングモードにする

冷蔵庫本体の操作

接続/節電 を設定音(ピーツ)が鳴るまで3秒以上押しつづけて「WLAN」ランプを点灯させ、

「**接続**」ランプを点滅させる

※「WLAN」ランプが点滅する場合はしばらく時間をおいて、「WLAN」ランプが点滅から点灯に変わるまでお待ちください。

点灯したらペアリング可能な状態となります。

※ペアリングモードは開始から5分経過すると自動的に解除されます。

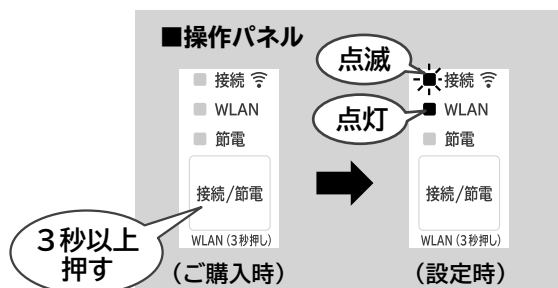

アプリに戻る

スマートフォンと連携(ペアリング)する ~つづき~

6.スマートフォンを冷蔵庫本体に接続する

スマートフォン(アプリ)の操作

スマートフォンと冷蔵庫本体間で通信を行います。

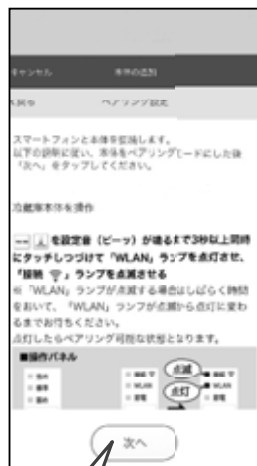

手順 1
「次へ」をタップして次の画面に進む

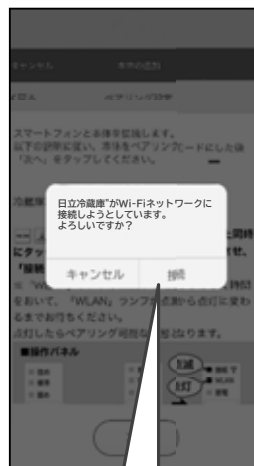

手順 2
接続する冷蔵庫本体の型式が表示されていることを確認し、問題がなければ「接続」をタップする

7.冷蔵庫本体と無線LANルーターを接続する

スマートフォン(アプリ)の操作

接続する無線LANルーターのパスワードを入力します。

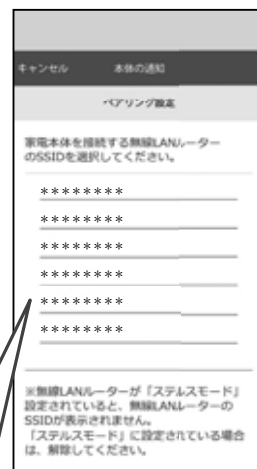

手順 1
冷蔵庫本体が周囲の無線をスキャンし表示するので、接続する無線LANルーターのSSIDをタップする

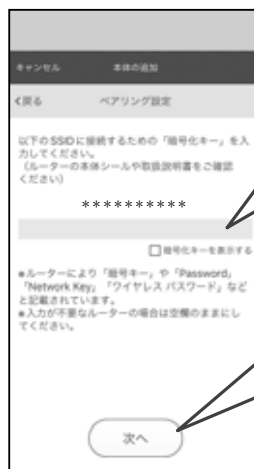

手順 2
パスワードを入力する

手順 3
「次へ」をタップする

8.冷蔵庫本体とユーザーの名前を設定する

スマートフォン(アプリ)の操作

ペアリングの設定が終わるまでしばらくお待ちください。
画面の案内に従って、冷蔵庫本体の名前とユーザーの名前を設定し終了します。

冷蔵庫本体の「接続」ランプが点滅から点灯に変わります

手順 1
冷蔵庫本体とユーザーの名前を設定する
名前は16文字以内で入力してください。
[*][/][]などの半角記号は使えません。

手順 2
「終了」をタップして設定を終了する

設定を終了すると、アプリ使用に関する注意事項などが表示されます。
最後まで内容をご確認ください。

以上で、ペアリング完了

ペアリングに失敗したとき → P.51、52

9.2人目以降のペアリング

スマートフォン(アプリ)の操作

2人目以降のペアリング時にペアリングコードの入力が必要になります。ペアリングコードは既にペアリングが完了しているスマートフォンのアプリから確認することができます。

手順 1
既にペアリングしているユーザーからペアリングコードを聞いて入力する

冷蔵庫本体の「接続」ランプが点滅から点灯に変わります

手順 2
冷蔵庫本体とユーザーの名前を設定する
名前は16文字以内で入力してください。
[*][/][]などの半角記号は使えません。

手順 3
「終了」をタップして設定を終了する

設定を終了すると、アプリ使用に関する注意事項などが表示されます。
最後まで内容をご確認ください。

以上で、ペアリング完了

ペアリングに失敗したとき → P.51、52

その他無線LAN機能の使いかた

無線LAN機能を「なし」にする

無線LAN機能を「なし」にすると、スマートフォンでの操作が出来なくなります。

冷蔵庫本体を操作

接続/節電 **冷却モード** を設定音(ピピッ)が鳴るまで3秒以上同時に押しつづけて

「WLAN」ランプと「接続」ランプを消灯させる

※ペアリングしたスマートフォンの登録情報は削除されません。

※一度ペアリング設定をした場合は、ペアリング設定をやり直す必要はありません。

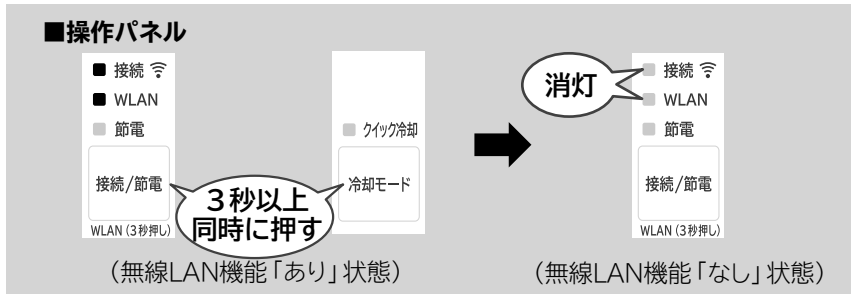

無線LAN機能を「あり」にする

無線LAN機能を「あり」にすると、スマートフォンでの操作が出来ます。

冷蔵庫本体を操作

接続/節電 を設定音(ピーッ)が鳴るまで3秒以上押しつづけて

「WLAN」ランプを点灯させる

※「接続」ランプも点滅しますが、しばらくすると終了します。

※「WLAN」ランプが点滅する場合は、しばらく点滅したあと「WLAN」ランプ点灯(無線LAN機能「あり」)に変わります。

※スマートフォンと連携(ペアリング)したい場合は、「スマートフォンと連携(ペアリング)する」(→P.14)をご覧ください。

※一度ペアリング設定をした場合は、ペアリング設定をやり直す必要はありません。

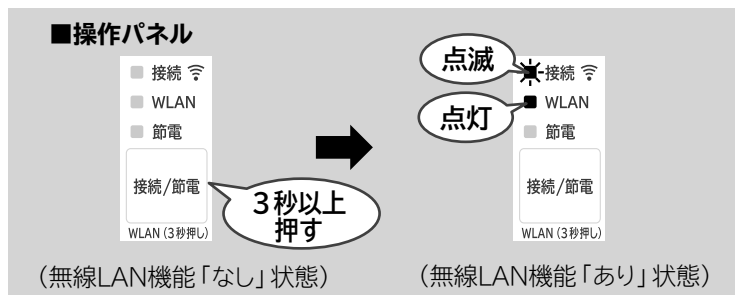

登録情報の全消去(初期化)

無線LAN機能で登録した情報の全消去(初期化)を行います。冷蔵庫本体を廃棄または譲渡するときに実施してください。

1 冷蔵室ドアを開ける

※「WLAN」ランプがすでに点灯している場合は3へ進む。

冷蔵庫本体を操作

2 **接続/節電** を設定音(ピーッ)が鳴るまで3秒以上押しつづけて「WLAN」ランプを点灯させる

※「WLAN」ランプまたは「接続」ランプが点滅する場合は、ドアを閉めてしばらくお待ちください。

「WLAN」ランプが点灯し「接続」ランプの点滅が終了したら登録情報の全消去(初期化)が可能な状態となります。

3 上段切替室ドアを開ける

4 **接続/節電** を(ピーッ)が鳴るまで3秒以上押しつづけて

登録情報の全消去(初期化)が完了すると、「接続」ランプが消灯します

5 冷蔵室ドアと上段切替室ドアを閉める



アプリの見かた

初期画面の見かた

アプリの画面表示などは、アプリの更新により変わることがあります。
詳しい操作方法は、アプリ内の説明をご覧ください。

「メニュー」ボタン

タップすると、メニューが引き出され、設定の変更や確認ができます。

- 接続設定、お知らせ、バージョン情報、利用規約、著作権情報などが表示されます。

冷蔵庫本体の名前

接続中の冷蔵庫本体の名前が表示されます。「メニュー」ボタンから変更することができます。

冷蔵庫本体の状態

現在の冷蔵庫本体の状態が表示されます。

お知らせがあるときにタップすると、お知らせ表示の詳細内容を表示します。

運転状態	運転中	冷蔵庫本体は運転中です
	未接続	冷蔵庫本体と接続していません

お知らせ表示		「お知らせ表示」があります
		「お知らせ表示」がありません

「機能選択」ボタン



冷蔵庫の中身チェック

冷蔵庫に保存してある食材を冷蔵庫本体のカメラ **→ P.27~30** やスマートフォンのカメラで撮影することで、冷蔵庫の中身を確認できます。

使いかたコンシェルジュ

フリーワード検索に食材名を入力することで、選択した食材のおすすめの保存場所をご案内します。

ホーム

冷蔵庫の運転情報、旬の食材、天気情報などを表示します。

食材管理

スマートフォンのカメラで撮影することで、食材を冷蔵庫に入れてから何日間経過したかを確認することができます。

運転状況

スマートフォンから冷蔵庫の運転状況や直近 10 日分のドア開放時間を確認できます。

サポート

取扱説明書、使いかた動画、お知らせ表示、部品・消耗品購入、無線 LAN 機能について、お手入れ方法、よくあるご質問、お問い合わせをスマートフォンで閲覧できます。

設定

現在の冷蔵庫設定、通知設定、郵便番号設定の変更やお知らせ履歴一覧を表示します。

イラストは表示の一例です。

表示画面はアプリの更新によって変更になることがあります。

アプリの見かた ~つづき~

冷蔵庫本体ソフトウェアの更新について

更新するソフトウェアがある場合は、無線LAN機能を使用して、冷蔵庫本体のソフトウェアを更新することができます。

更新時のご注意

- ・ 冷蔵庫本体ソフトウェアを更新するためには、ペアリングが済んでいる必要があります。 → P.14
- ・ 電源が切れた状態ではソフトウェアの更新を行うことができません。
- ・ 冷蔵庫本体ソフトウェア、アプリの更新を行った場合、更新内容によっては本書に記載の内容と異なる場合があります。
- ・ 冷蔵庫本体ソフトウェアの更新中は、操作ができません。
更新中は「WLAN」・「接続」ランプが点滅します。
更新は冷蔵庫の運転状態に応じて自動的に開始されます。
- ・ 冷蔵庫本体ソフトウェアの更新には、約20~30分かかります。
- ・ 冷蔵庫本体のソフトウェア更新中は、電源を切らないでください。
電源が入らない、運転ができない、スマートフォンからの操作ができないなどの故障につながります。
- ・ 停電などで更新中に電源が切れた場合は、停電復帰後、冷蔵庫本体が自動的に更新中に切り替わります。



冷蔵庫本体ソフトウェアの更新設定をする

スマートフォン(アプリ)の操作

「ソフトウェアの自動更新」をONにすると、冷蔵庫の運転状態に応じて自動的に更新が開始されます。

手順 1
「メニュー」
をタップする



手順 2
「バージョン情報」を
をタップする

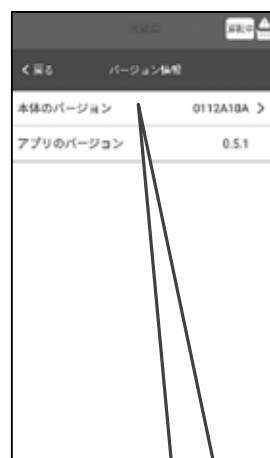

手順 3
「本体のバージョン」
をタップする

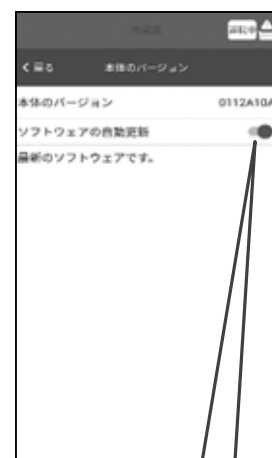

手順 4
「ソフトウェアの自動更新」
をONにする

MACアドレスの確認

スマートフォン(アプリ)の操作

冷蔵庫本体のMACアドレスを確認するには、ペアリングが済んでいる必要があります。

ペアリングを行ったあと、下記の操作で確認してください。

メニュー内にあるMACアドレス確認の項目からペアリングが済んでいる冷蔵庫本体のMACアドレスが確認できます。

手順 1
「メニュー」
をタップする



手順 2
「接続設定」を
をタップする



手順 3
「本体のMACアドレスを調べる」
をタップする

手順 4
表示されたMACアドレス
を確認する



手順 5
「OK」をタップして
終了

確認する

切替室 ご購入時の設定

ご購入時は
上段切替室「冷凍」
下段切替室「冷凍」
に設定されています。
お好みの設定に切り替えて
ご使用ください。

→ P.35



各室のなまえ

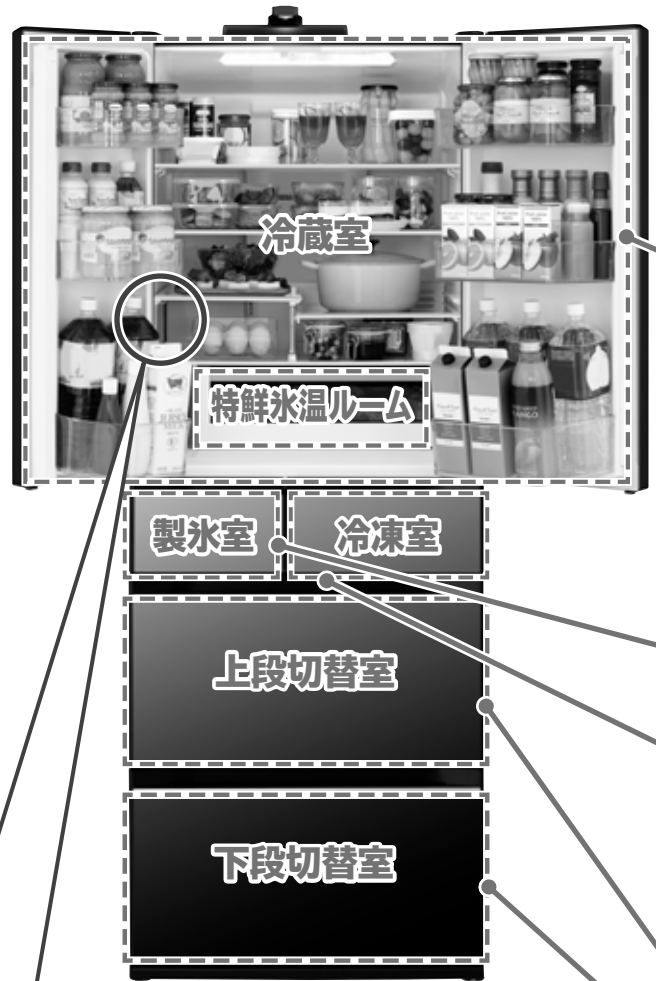

操作パネルのはたらき

製氷室

- 急速製氷 → P.33
- 製氷 → P.32
- 製氷停止 → P.33

冷却モード

- クイック冷却 → P.25

上段・下段切替室

- 設定の切替 → P.35
- 温度の調節 → P.35, 38

接続/節電

- 「接続」ペアリング設定をして、無線LANと接続しているときに点灯
- 「WLAN」無線LAN機能が「あり」で点灯 → P.18
点滅中は通信準備中となり、無線LAN機能は使えません。
- 節電 → P.40
各室の冷却を少し弱めて節電します。

冷蔵室

冷蔵室の庫内温度を3段階に調節できます。

- 温度の調節 → P.24, 38

お知らせ

- 操作パネルのランプが点滅しているときは → P.48
- 「点字シール」をご用意しています。パネルに貼り付けていただくと、ボタンの位置と操作内容がわかるようになります。ご希望の方は、商品情報やお取り扱いに関するご相談窓口へご連絡をお願いします。 → P.59

保存食品例

保存場所		温度の目安	食品
冷蔵室 → P.24 ※「チルド」設定のとき	棚	約0℃ ~3℃	日常的に使う食品  サラダ ケーキ 豆腐 乳酸菌飲料 プリン
	ドアポケット	約0℃ ~7℃	 鍋に入れた食品 生卵 調味料 ビール 牛乳 ペットボトル飲料  バター チーズ カットした果物
	特鮮氷温ルーム → P.31	約-2℃ ~0℃	肉・魚介類など生鮮食品  肉 魚介類 かまぼこ ちくわ ウィナー
製氷室 → P.32		約-18℃ ~-16℃	自動製氷でつくった氷 それ以外の氷や食品は入れないでください。
冷凍室 → P.34		約-18℃ ~-16℃	 コーヒー豆 茶葉 うどん 食パン ごはん
上段／下段切替室 → P.35	「野菜」設定のとき ※「標準」設定のとき	約4℃ ~8℃	野菜 果物 ※「強め」設定の場合、庫内の温度が下がるため、野菜や果物が低温障害を起こすおそれがあります。 → P.37
	「冷蔵」設定のとき ※「標準」設定のとき	約2℃ ~6℃	作り置きした料理 下ごしらえした食材のストック 飲み物や調味料
	「冷凍」設定のとき ※「標準」設定のとき	約-20℃ ~-18℃	冷凍食品やアイスクリーム 肉・魚介類・ごはんなどのストック

※温度の目安は、ご購入時の庫内温度の設定で、冷蔵庫の周囲温度約32℃で食品を入れずにドアを閉め、温度が安定したときの目安です。
 ※食品の収納状態やドアの開閉などにより、温度が変動する場合があります。

保存のコツ

- 食品はすき間をあけて収納してください。
- においの強い食品はラップをすることをおすすめします。
- 収納できる食品の重さの目安があります。(→ P.58)

冷蔵室

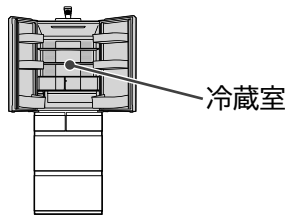

うるおい冷蔵室は、たっぷりのうるおい冷気で食品を保存します。

各部のなまえ

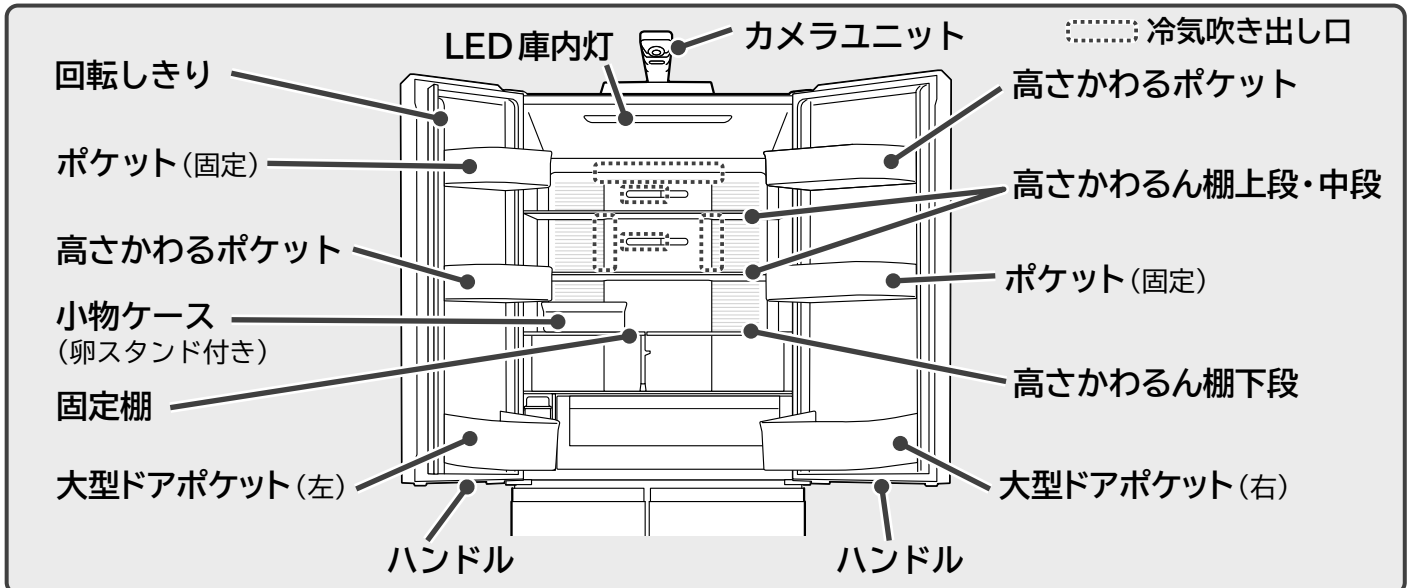

お願い

- 水分が多い食品や缶飲料は、冷気吹き出し口の前に置くと凍ったり破裂するおそれがあるので、冷気吹き出し口の前に置かないでください。特に「チルド」設定時はより凍りやすくなります。蓋やラップをすることで食品の凍結を抑えることができます。
- 米、海苔などの乾燥食品を収納する際は、密閉した容器(袋)に入れてから収納してください。乾燥食品が吸湿することがあります。
- 温かい食品を保存したときやドア開閉をしたときに、食品や空気中にふくまれる水分により冷蔵室内に露がつくことがあります。気になる場合は乾いた布でふき取ってください。

「まるごとチルド」を使う

※ご購入時は、「まるごとチルド」に設定されています。

- 冷蔵室全段をより低温にします。(設定時：約0~3℃)
作り置きのお惣菜などの保存におすすめです。
温かい食品を保存するときは、手で持てるくらいの温度(50℃以下)に冷ましてから入れてください。やけどや棚の変形を防ぎます。
- 「まるごとチルド」に設定されているかは操作パネルで確認できます。「チルド」ランプが点灯している間は「まるごとチルド」の設定になっています。

お知らせ

- 「まるごとチルド」設定時は、「標準」よりも消費電力量が多くなります。また、運転音が大きくなることがあります。
- 「まるごとチルド」設定時は、ポケットの温度も「標準」より低くなります。

■操作パネル

点灯 ■ チルド
■ 標準
■ 弱め

冷蔵室

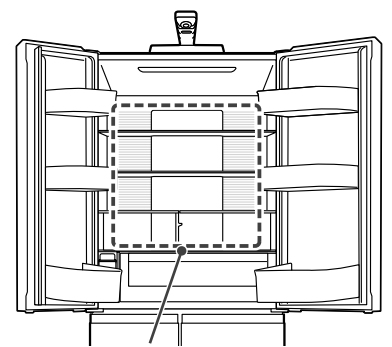

まるごとチルドスペース

変更するとき

 を押して温度の変更ができます

冷えすぎると感じるときは、「標準」または「弱め」でお使いください。

冷蔵室温度の目安

「標準」は「チルド」より約1~3℃高め
「弱め」は「標準」より約1~3℃高め

■操作パネル

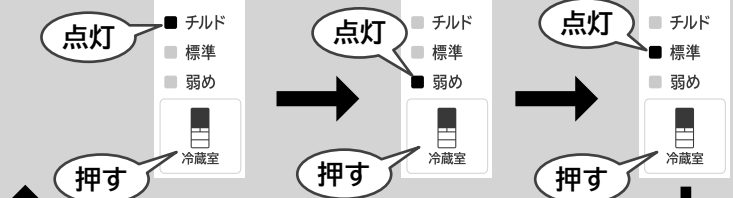

食品を急いで冷やしたいとき（「クイック冷却」を使う）

食品を急いで冷やしたいときに、「まるごとチルドスペース」の冷却を強める運転をします。

温かい食品の冷却および加熱調理後のあら熱とりの時間を短縮できます。

お出かけ前のお弁当、飲料、加熱調理後の野菜などをすばやく冷やしたいときにおすすめです。

温かい食品を収納するときは手で持てるくらいの温度（50℃以下）に冷ましてから入れてください。

やけどや棚の変形を防ぎます。

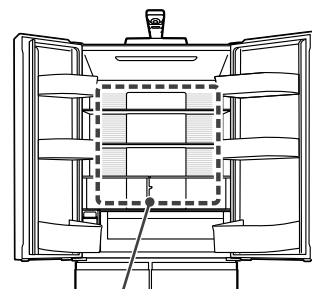

まるごとチルドスペース

お知らせ

- 「クイック冷却」設定時は、解除時よりも消費電力量が多くなります。
- 「クイック冷却」を連続で使用すると庫内の食品が凍結する場合があります。
- 「まるごとチルド」設定中でも使用できます。

設定するとき

ご購入時は、「切」に設定されています。

冷却モード

を押して「クイック冷却」ランプを点灯させる

約60分で運転を自動終了し、「クイック冷却」ランプが消灯します。
冷蔵室の温度によっては60分以上運転することがあります。

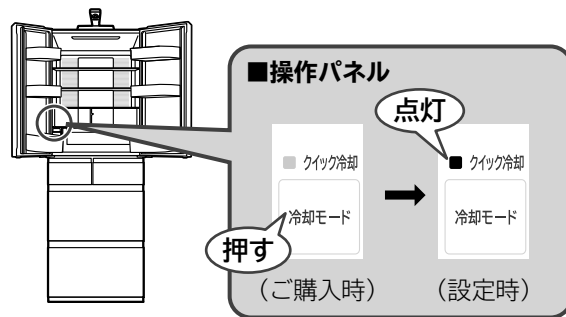

冷蔵室

途中で解除するとき

冷却モード

を押して「クイック冷却」ランプを消灯させる

ドアの開閉

お願い

ドアを強く開けすぎたり、開いたドアに寄りかかるなどして無理な力を加えないでください。ドアが破損するおそれがあります。

ドアの開閉はハンドルを持って行います。

■ドアを開ける場合

回転しきりを持って開けないでください。
（ドアを開けることができません）

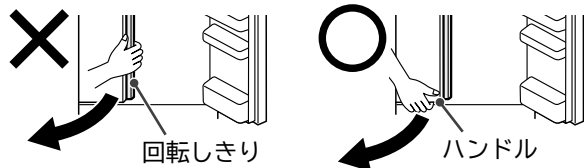

■ドアを閉める場合

回転しきを起こした状態でドアを閉めないでください。
（ドアが完全に閉まらなくなります）

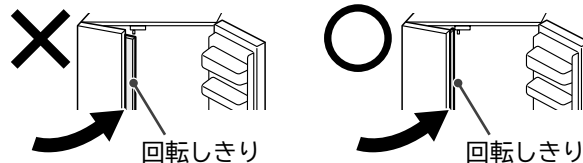

冷蔵室 ~つづき~

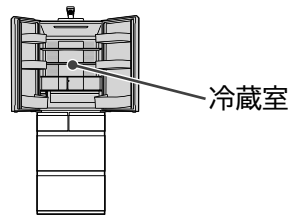

ポケット・棚の高さをかえる

食品や飲料の大きさにあわせてポケットや棚の位置をかえることができます。
取りはずしかた・取り付けかた → P.44

⚠ 注意

■ ガラス棚を取り扱う場合

- ガラス棚に強い衝撃を加えないでください。(ガラス棚が割れてけがをすることがあります)
- ガラス棚は重いため取り付け、取りはずしには十分注意してください。

■ 高さかわるん棚上段・高さかわるん棚中段・高さかわるん棚下段・高さかわるポケット

食品や飲料の高さに応じて、調節できます。

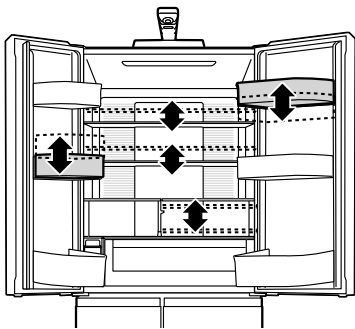

冷蔵室の食品収納スペースの目安(→P.57)は下記の配置で算出しています。

高さかわるん棚上段	上から2段目
高さかわるん棚中段	上から4段目
高さかわるん棚下段	上段 → 下記参照
高さかわるポケット(右ドア)	上段
高さかわるポケット(左ドア)	下段

● ご購入時の状態

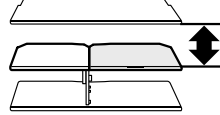

上段

● なべの収納など

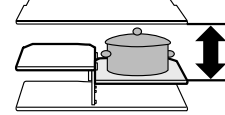

中段

● 牛乳パックの収納など

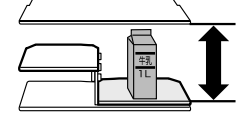

下段

小物ケースを使う

小物や卵などを入れて、冷蔵室内に置くことができます。

卵スタンドを使うと卵を14個収納できます。
卵パックのまま収納することもできます。

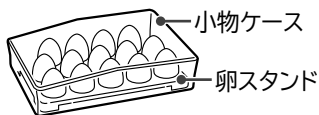

卵スタンドを裏返すと小物食品を入れることができます。

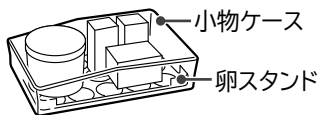

卵スタンドはポケットに置いて使うこともできます。

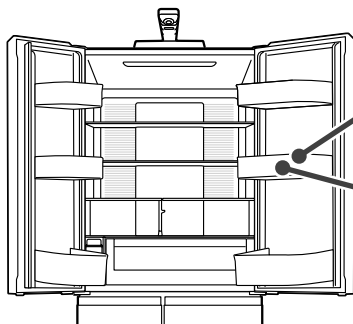

ポケット(固定)

卵スタンド

卵スタンドはポケットの突起に引っ掛けてセットしてください。

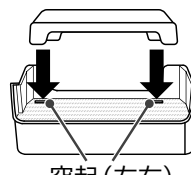

突起(左右)

お願い

- 取り扱いにはケースをしっかりと持って行ってください。
- 落下する可能性があるため、食品は積み重ねて収納しないでください。
- このケースで氷をつくらないでください。ケースが破損するおそれがあります。
- 冷気吹き出し口付近に置くと、食品が凍結したり破裂したりするおそれがあります。冷気吹き出し口付近からはなれた位置でご使用ください。
- 棚より前にだして置かないでください。
- 収納する食品の高さに注意してください。食品が落下するおそれがあります。

冷蔵庫をカメラで撮影する

カメラで冷蔵庫内を撮影し、スマートフォンのアプリで冷蔵庫内の保存食材を確認できます。

- カメラ機能を使うためにはスマートフォンとの連携(ペアリング)が必要です。→ P.14
- ご購入時は、カメラ機能はOFFに設定されています。

カメラの撮影範囲

LED 庫内灯

撮影時はアラームが鳴り、LED庫内灯が消灯します。
撮影後、LED庫内灯が点灯します。

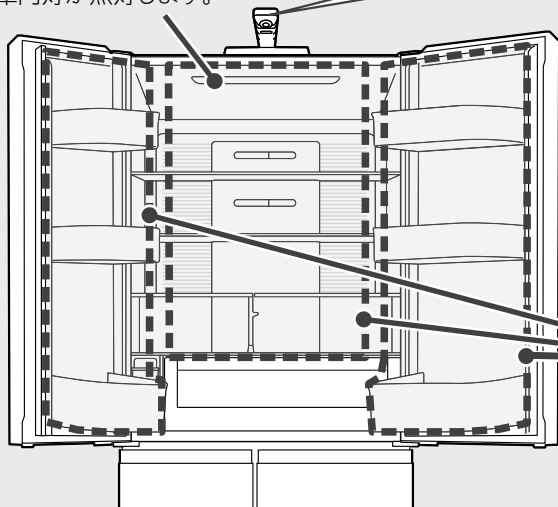

カメラユニット

使いはじめる前に準備してください。

→ P.28

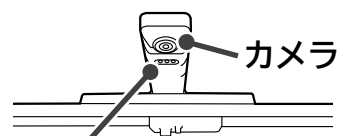

LED ライト

カメラ機能をONにすると、冷蔵庫ドアが開いているときは常に点灯します

撮影範囲

「冷蔵庫内」と「開いているドアのポケット」を一度でまとめて撮影します。

- 食品の収納場所やドアを開ける角度によって、カメラの撮影で写らない部分があります。

- × 特鮮氷温ルーム内
- × 冷蔵庫内の奥側
- × 大型ドアポケットの奥側

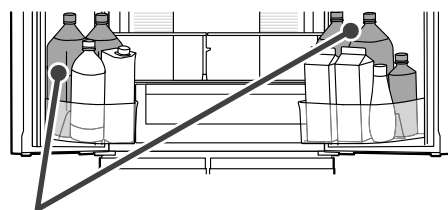

大型ドアポケットの奥側

お知らせ

- 冷蔵庫ドアが約90度以上開いていないと、撮影できません。
- ドアを開けている時間が短いと、画像が保存されないことがあります。
- 撮影した画像がアプリで表示されるまでに、冷蔵庫ドアを閉めてから数分程度の更新時間が必要です。

冷蔵庫 ～つづき～

準備する

1 カメラユニットを図の方向にカチッというまで90度回転させ、正面に向ける

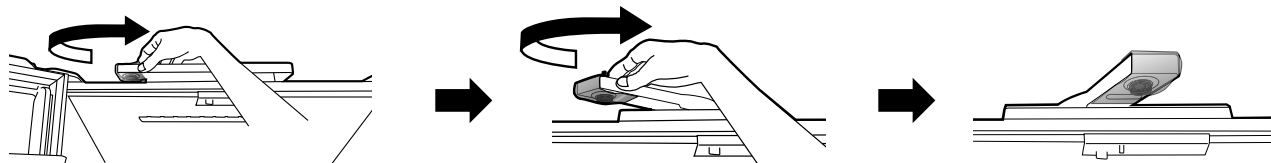

2 カメラユニットのテープ・保護フィルム・保護カバーをはずす

はずしたテープ・保護フィルム・保護カバーは運搬時の梱包材なので、処分していただいて構いません。

カメラのレンズを直接手で触れないようにしてください。

指紋などで写りが不鮮明になることがあります。

※テープを剥がす際に保護フィルム、保護カバーも一緒にはずれますが、はずれなかった場合は個別に取りはずしてください。

カメラユニットのテープ

保護カバー

保護フィルム

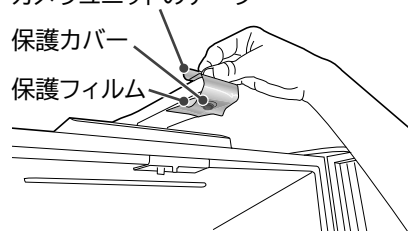

保護カバー

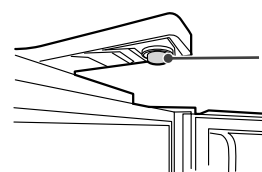

保護カバー

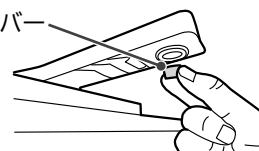

※レンズ部に保護カバーがついていると撮影できません。忘れずにはずしてください。

3 冷蔵庫とスマートフォンの連携(ペアリング)をする → P.14

4 カメラ機能をONにする → P.29

カメラ機能をONに設定する

スマートフォン(アプリ)で設定する方法と冷蔵庫本体で設定する方法があります。

スマートフォン(アプリ)で設定する



手順 1
「設定」をタップする



手順 2
「その他設定」を
タップする

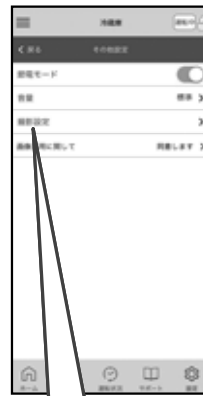

手順 3
「撮影設定」を
タップする



手順 4
「自動撮影」をONにする

カメラ機能をOFFにする場合は、手順4で「自動撮影」をOFFにしてください。

冷蔵庫本体で設定する

1 設定を開始する

接続/節電 冷蔵庫 を設定音(ピーツ)が鳴るまで7秒以上同時に押しつづけて、設定を開始する。

■操作パネル

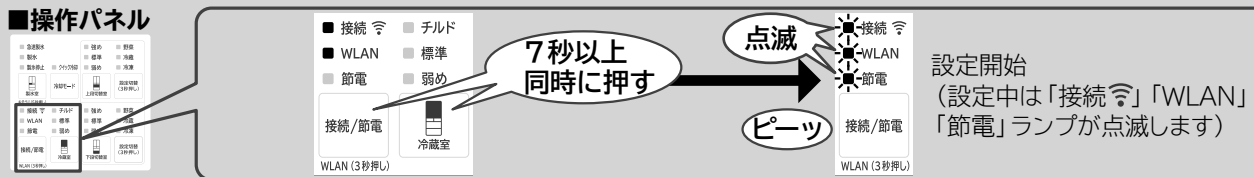

2 設定を切り替える

下段切替室用の 設定切替 (3秒押し) を押して、ランプを点灯させる。
(ランプが消灯しているときは、カメラ機能がOFFになります。)

■操作パネル



3 設定を終了する

接続/節電 冷蔵庫 を設定音(ピピツ)が鳴るまで7秒以上同時に押しつづけて、設定を終了する。

■操作パネル

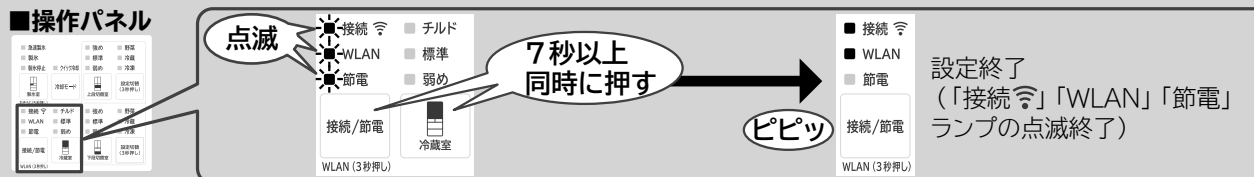

4 設定を反映する

冷蔵庫ドアを閉めると、手順2で切り替えた設定が反映されます。

カメラ機能をOFFにする場合は、手順2で「冷蔵」ランプを消灯させてください。

お知らせ

冷蔵庫本体で、カメラ機能のON/OFF設定のほかに、撮影に関する設定をすることができます。詳しくはアプリをご覧ください。

冷蔵室 ～つづき～

撮影する

- 1 冷蔵室ドアを開ける(約90度以上)**
- 2 撮影される(自動)**
アラームが「ピッ」と鳴り、LED庫内灯が消灯します。
撮影後、LED庫内灯が点灯します。
- 3 冷蔵室ドアが開いている間、撮影が繰り返される**
自動撮影のタイミングは、アプリで変更することができます。
 - ・ドアを開けてから撮影を開始するまでの時間
 - ・ドアが開いている間、繰り返し撮影する間隔

お知らせ

- 撮影するためには、冷蔵室ドアを約90度以上開けてください。
- アラームが「ピピッ」と鳴ったら撮影失敗です。撮影時に冷蔵室ドアが約90度以上開いていなかったか、レンズに保護カバーがついている可能性があります。
- 1度のドア開閉で複数回撮影した場合は、最後に撮影が成功した画像がアプリに送信されます。
- 撮影した画像がアプリで表示されるまでに、冷蔵室ドアを閉めてから、数分程度の更新時間が必要です。
- カメラユニットのLEDライトは、カメラ機能をONにすると、冷蔵室ドアが開いているときは常に点灯します。
- 撮影されるのは「冷蔵室内」と「開いているドアのポケット」です。

撮影した画像をアプリで確認する

撮影した画像は冷蔵室ドアを閉めた数分後にアプリで確認できます。



その他の設定

その他のカメラの取り扱いや操作方法については、アプリ内の「サポート」をご確認ください。

こんなときは

- 画像が傾いている、または画像から庫内・ドアポケットがはみ出しているときは、アプリで画像の傾き修正を行ってください。➔P.54

ご注意

- 撮影時、冷蔵室前面周辺にはスポットライトなどの強い光を直接照射しないでください。撮影した画像に白い線や輪が写り込み、見えにくくなる場合があります。➔P.54
- 冷蔵庫周辺の照明器具により、撮影した画像が青みがかったり黄色くなる場合があります。

特鮮氷温ルーム

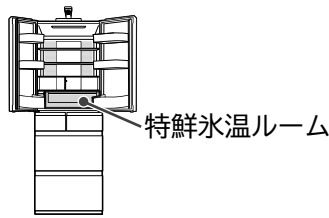

鮮度と栄養素を守っておいしく保存できます。

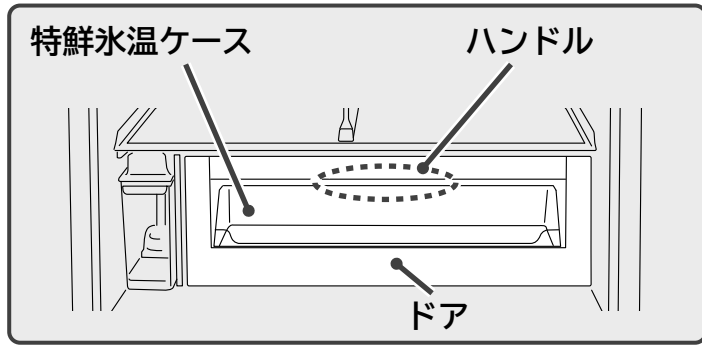

収納食品

特鮮氷温ルーム
(約-2℃~0℃)

- 肉類・肉の加工品
牛肉・豚肉・鶏肉・ハム・ソーセージなど
- 魚介類・海産物・魚の加工品
サバ・ブリ・アジ・イクラ・練り物など
- 肉や魚の解凍

ご注意

- 周囲温度が低いとき、水分の多い食品は凍ることがあります。
- 冷蔵室の温度設定を変更すると、特鮮氷温ルームの温度も変動します。
- 特鮮氷温ルームには、食品や容器を無理に詰め込まないでください。
特鮮氷温ケースを引き出すことができなくなることがあります。

■特鮮氷温ルームに向かない食品 以下の食品は、凍結が苦手です。冷蔵室で保存してください。

● 乳製品



チーズなど

● カットした野菜や果物



カットした生野菜、カットした果物

● 凍るとスが入るもの



豆腐、こんにゃく、厚揚げ、しらたき、ゆで卵など

特鮮氷温ケースを開閉する

開けるとき

ハンドルを持って
特鮮氷温ケースを
手前に引き出す

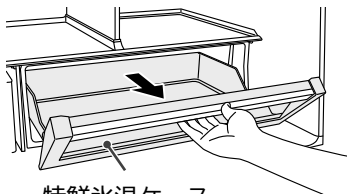

特鮮氷温ケース

※冷蔵室の左右のドアを両方開けずに特鮮氷温ケースを手前に引き出すと部品が破損することがあります。

ご注意

- 特鮮氷温ケースを奥まで押し込まずに冷蔵室ドアを閉めると部品や食品などが破損したり、ドアにすき間ができ冷えが悪いなどの原因になります。

お願い

- 食品や空気中にくまれる水分により、ルーム内に水滴や霜、氷がつくことがあります。やわらかい布にぬるま湯をふくませてふき取ってください。(水滴や霜、氷がついても性能に支障ありません)
- 水滴や霜、氷が気になる場合は、収納食品にラップすることをおすすめします。
- ルーム内に水や食品の汁をこぼした場合は、すぐにふき取ってください。
- 食品の包装がはさまったときは、取り除いてください。
- 特鮮氷温ケースを開けている最中に、ドアに重いものを乗せないでください。
- ドア表面の透明部分には保護フィルムが差し込んであります。
そのままご使用されても性能に支障ありませんが、気になる場合ははずしてご使用ください。

保護フィルムをはずすときは絵のように端から中央に向けてフィルムをひき、はずしてください。

閉めるとき

特鮮氷温ケースを奥まで押し込む

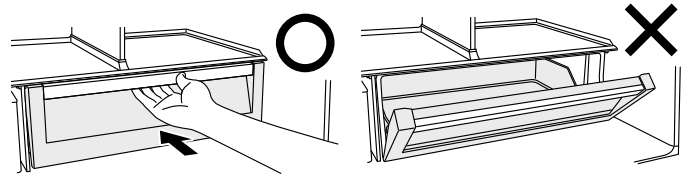

※奥まで押し込んでから冷蔵室ドアを閉めてください。

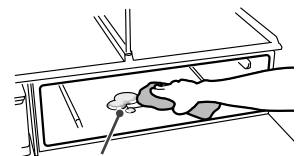

水滴や霜、氷

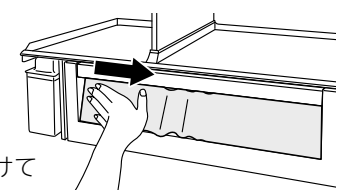
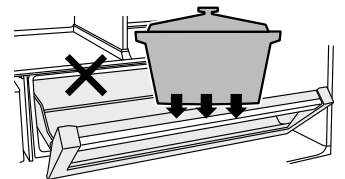

製氷室 (自動製氷機)

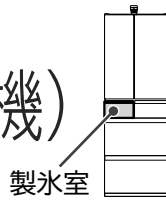

自動で氷をつくります。

操作パネル

製氷ボタン

- 急速製氷
- 製氷
- 製氷停止

製氷室
おそうじ(5秒押し)

給水タンク (容量 約1.0L)

満水線

ハンドル

製氷室

自動製氷機

自動製氷機

製氷ケース

満水線

製氷スコップ (使用後はこの場所に戻してください)

貯氷スペース

氷をつくる (製氷)

はじめて氷をつくる時や、1週間以上氷をつくらなかったときは、「製氷おそうじ」をしてください。→ P.43

1

製氷室を押して

「製氷」ランプを点灯させる

ご購入時は、製氷「入」(点灯)に設定されています。

■操作パネル

点灯

押す

2

給水タンクを
水平に引き出す

※給水タンクを持ち上げて手前に引くと重く感じる場合があります。

手掛け部

3

給水カバーを開けて
水を入れる

※「満水線」以上は水を入れないでください。

給水カバー

満水線

4

給水タンクをセットする

「タンクセット位置」の線を越えるように、奥までしっかり押し込んでください。

給水タンクが奥まで押し込まれていないと、氷ができません。

※給水タンクを傾けると水がこぼれることがあります。水がこぼれたときは、すぐにふき取ってください。

奥までしっかり押し込む

タンクセット位置

お願い

●水道水での製氷をおすすめします。給水タンクは1週間に1回以上水洗いしてください。→ P.42

- ミネラルウォーター、井戸水、浄水器の水、湯冷ましなど(塩素を含まない水)で製氷する場合は、こまめに給水タンクを洗ってください。ぬめりや雑菌の発生をおさえます。
- ※ミネラル成分の多い水でつくった氷を水に入れると、白い浮遊物(ミネラル成分)ができることがあります。害はありません。

ミネラルウォーター
(硬度: 100mg/L以下)

浄水器の水

井戸水
(水質基準を満足するもの)

× ●水以外のものを使用しないでください。故障や、変形、氷のくっつきなどの原因になります。

ジュース類

スポーツドリンク

炭酸飲料

お茶

5

自動で製氷運転が始まります

- 製氷ケースの満水線まで水がたまると、自動製氷機能が一時停止します。氷が少なくなると自動で再開します。
- 製氷ケース内に氷がない時は、製氷皿から氷が落ちる音が大きく聞こえるときがあります。

32

氷の収納量・製氷時間

型式	R-KXCC57V	
氷の収納量	氷をならした状態	約150個
1回(12個)の製氷時間	通常の「製氷」	約110分~140分
	「急速製氷」	約80分

※周囲温度約30℃、冷蔵室温度設定「チルド」、各切替室温度設定「標準」、ドア開閉なしのときの目安値です。

お知らせ

- 氷が部分的にたまと、氷が少ない状態でも製氷が停止することがあります。

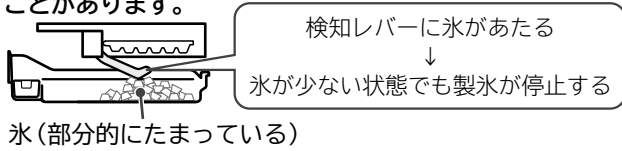

- 氷を手前に寄せ、平らにならすことにより、より多くの氷をつくることができます。

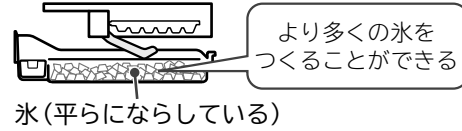

- 次のようなときは、氷ができるまでの時間が長かかります。
 - ・はじめてお使いのとき(24時間以上かかることがあります)
 - ・冷蔵庫に大量の食品を一度に入れたとき
 - ・節電モードに設定しているとき
 - ・ドアの開閉が多いとき

- ・冷凍室や製氷室が半ドアになっているとき
- ・冬場など周りの温度が低いとき
- ・停電があったとき

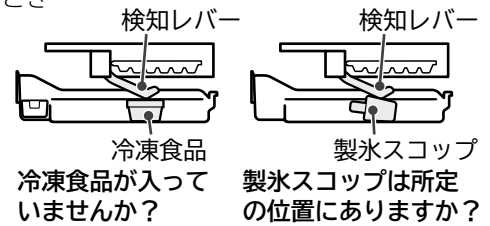

お願い

- 貯氷スペースには、自動製氷機でつくった氷以外の冷凍食品や製氷スコップなどを入れないでください。氷ができなくなったりします。(製氷機の部品が食品にあたり、ドアが開かなくなったり、部品が破損することがあります)
- 製氷室のドアは、ゆっくりと開閉してください。勢いよく開閉しますと、製氷ケースから氷がこぼれ落ちることがあります。こぼれ落ちた場合は取り除いてください。こぼれ落ちたままにすると、ドアが確実に閉まらなくなり、冷えが悪くなる場合があります。製氷室と冷凍室はとなり合っていますので、氷がこぼれ落ちた場合は、冷凍室側もご確認ください。

急いで氷をつくる(急速製氷)

製氷室を押して

「急速製氷」ランプを点灯させる

約7時間で運転を自動終了し、「製氷」に切り替わります。

■操作パネル

- 点灯
- 急速製氷
- 製氷
- 製氷停止
- 押す

おそうじ(5秒押し)

氷をつくらない(製氷停止)

製氷室を押して

「製氷停止」ランプを点灯させる

※1週間以上「製氷停止」にするときは「製氷おそうじ」をしてください。

→ P.42、43

■操作パネル

- 点灯(赤色)
- 急速製氷
- 製氷
- 製氷停止
- 押す

おそうじ(5秒押し)

お知らせ

- 「急速製氷」運転中は「急速製氷」ランプが点灯しつづけます。
- 「急速製氷」運転時は製氷室と冷凍室を優先して冷却しますので、冷蔵室のドア開閉が多いときなど冷蔵室の温度が上がりやすくなります。

「製氷」または、冷蔵室「弱め」と上段切替室「強め・弱め」のランプが点滅しているとき

製氷皿が製氷ケース内の食品にあたっている可能性があります。

一度製氷ケース内を空にして、「製氷おそうじ」をしてください。→ P.43

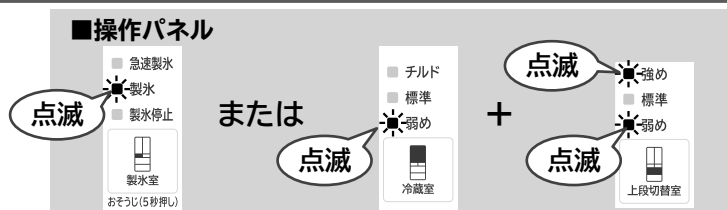

冷凍室

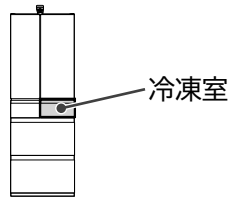

2段ケースでスッキリ整理できます。
 デリシャス冷凍スペースは食品を置くだけですばやくおいしく冷凍できます。

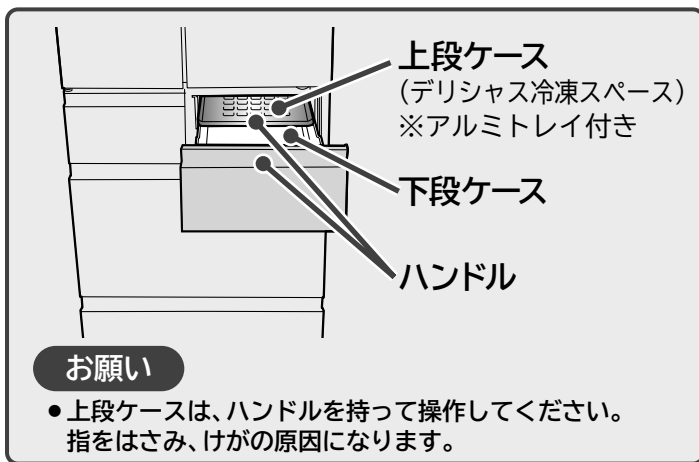

お願い

- 上段ケースは、ハンドルを持って操作してください。指をはさみ、けがの原因になります。

収納食品

上段ケース	小物冷凍食品など デリシャス冷凍スペース 肉・魚やごはんをすばやく冷凍するとき
下段ケース	フリージングパック、密閉容器など

食品を収納するとき

食品の種類や大きさに合わせて収納します。収納する食品の高さは各ケースの端面を目安にしてください。食品が上のケースやしきりに触れないように収納します。

食品が上のケースやしきりに触れるとドアが確実に閉まらなくなり、冷えが悪くなることがあります。また、食品や各ケースが破損することがあります。

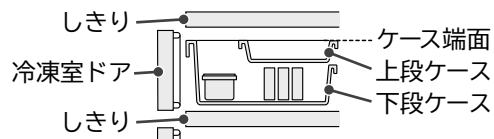

肉・魚やごはんをすばやく冷凍するとき (「デリシャス冷凍」を使う)

アルミトレイの効果とあわせて、よりすばやく食品を冷凍します。
 デリシャス冷凍スペースに食品を置くだけで、センサーが食品の温度を検知して自動で冷却運転を切り替えます。

食品をラップやフリージングパックにつつんでアルミトレイの上に置いてください。食品を薄く小分けにすると、中心まですばやく凍るだけでなく、取り出しやすく便利です。温かい食品を収納するときは手で持てるくらいの温度 (50℃以下) に冷ましてから入れてください。

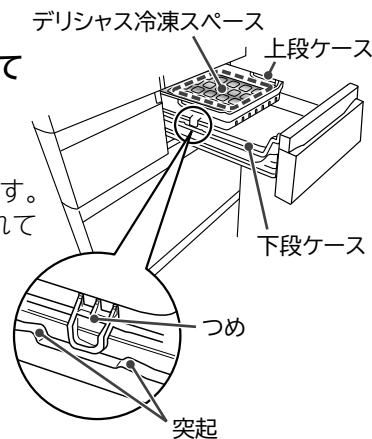

お知らせ

- 下段ケースの食品の高さが上段ケースの底面よりも低い場合、上段ケースを手前まで引き出すことができます。
 デリシャス冷凍をご使用のときは、上段ケースの左右のつめを下段ケースの突起の間にセットしてください。
- 食品は積み重ねずにアルミトレイに密着させるように置くと、より効率よく冷凍することができます。
- 上段ケースを奥まで収納できないときは、下段ケース奥の食品の高さが上段ケースの底面より高くなっている可能性があります。
- 上段ケースを取りはずし、下段ケースの食品の高さを上段ケースの底面よりも低くなるように収納してください。

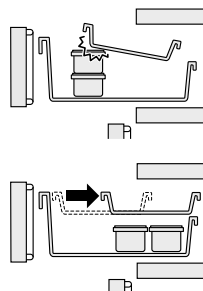

ご注意

- ペットボトルを入れないでください。ペットボトルが凍ると膨張して取り出せなくなります。
- 上段ケースを取りはずしたまま使用しないでください。ケース奥側に食品が落ちて、ドアが閉まらなくなることがあります。

切替室

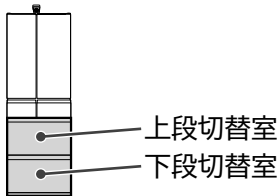

2段ケースでたっぷり収納できて、スッキリ整理ができます。暮らしに合わせて、切替室を野菜・冷蔵・冷凍に選べます。



冷凍室 / 切替室

ご購入時は、上段切替室「冷凍」、下段切替室「冷凍」に設定されています。お好みの設定に切り替えてご使用ください。

お願い ●大量の食品を一度に入れた場合、一時的に冷えすぎることがありますので、変色しやすい葉物野菜や低温障害を起こしやすい野菜(きゅうり・ナスなど)は、冷気吹き出し口付近に置かないでください。

切替室の設定を切り替えるとき

設定切替(3秒押し) を3秒以上押しつづけて、お好みの設定を点灯させる

上記の操作を繰り返し、お好みの設定を点灯させてください。設定は「冷凍」→「冷蔵」→「野菜」→「冷凍」→…の順に点灯します。お好みの設定が点灯していることを確認してください。

●設定の切り替わりはアプリの「 運転状況」でも確認できます。「切替中サイン」が表示されていなければ切り替わりが完了しています。アプリを使用するためにはスマートフォンとの連携(ペアリング)が必要です。→P.14

上段切替室を「冷凍」→「冷蔵」に設定を切り替えた場合

■操作パネル

■ご使用途中での切り替えにかかる時間の目安

「冷凍」→「野菜」「冷蔵」	約3～8時間*
「野菜」→「冷蔵」	約30分～1時間
「冷蔵」→「野菜」	約30分～1時間
「野菜」「冷蔵」→「冷凍」	約2～5時間*

※冷蔵庫の周囲の温度や、ご使用の状態によっては12時間程度かかることがあります。

- お知らせ** ●切り替えが完了するまでは、食品を入れないようにしてください。冷蔵食品の凍結や冷凍食品が溶ける場合があります。また、ご使用途中で設定を切り替える場合は食品を取り出してください。
- 設定を切り替えると温度設定は「標準」に設定されます。
- ご注意** ●設定を切り替えた場合、切替室内の天井・壁面やケースに霜や露がつくことがあります。保存する食品が傷む場合がありますので、設定切り替えが完了後、食品を入れる前に霜や露は乾いた布でふき取ってください。

温度の調節

上段切替室 下段切替室 を押して温度の変更ができます

切替室の設定切り替え時は「標準」に設定されています。夏場などに、冷えが悪いと感じるときは、「強め」でお使いください。

- お願い** 冷えすぎると感じるときは、「標準」または「弱め」でご使用ください。
- ご注意** 「野菜」「強め」設定の場合、庫内の温度が下がるため、野菜や果物が低温障害を起こすおそれがあります。→P.37
- お知らせ** ●庫内の温度は使用条件により多少変動します。●「冷蔵」または「冷凍」設定時は、温度をさらに細かく調節することもできます。→P.38

■操作パネル

「野菜」設定時の温度の目安
「強め」は「標準」より約1～3℃低め
「弱め」は「標準」より約1～3℃高め

「冷蔵」設定時の温度の目安
「強め」は「標準」より約1～3℃低め
「弱め」は「標準」より約1～3℃高め

「冷凍」設定時の温度の目安
「強め」は「標準」より約2～4℃低め
「弱め」は「標準」より約2～4℃高め

※上記イラストは上段切替室で説明していますが、下段切替室も同様です。

切替室 ~つづき~

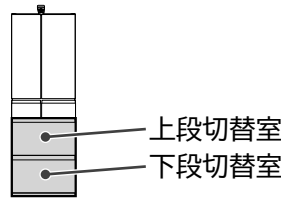

食品を収納するとき

食品の種類や大きさに合わせて収納します。収納する食品の高さは各ケースの端面を目安にしてください。食品が上のケースやしきりに触れないように収納します。

食品が上のケースやしきりに触れるとドアが確実に閉まらなくなり、冷えが悪くなることがあります。また、食品や各ケースが破損することがあります。

ご注意

- 上段ケースを取りはずしたまま使用しないでください。ケース奥側に食品が落ちて、ドアが閉まらなくなることがあります。
- 「冷凍」設定でご使用の場合は、冷凍用ペットボトルなど、凍らせてもよい食品のみ収納してください。

収納高さの目安

下段スペース

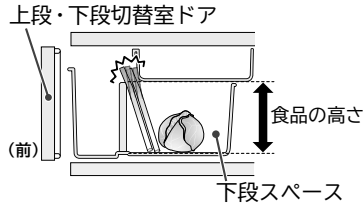

上段スペース

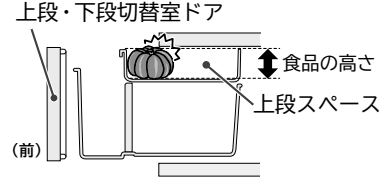





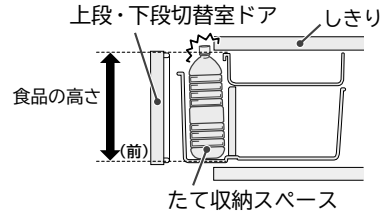





たて収納スペース

- 食品がしきりに触れるとドアが開かなくなることがありますので、310mm (31cm) 以上の高さの食品を入れないでください。



収納食品例

「野菜」設定のとき

上段スペース	使いかけの野菜や小物野菜、果物など  トマト  ピーマン  イチゴ  グレープフルーツ
下段スペース	葉物野菜や大物野菜など  ホウレンソウ  小松菜  チンゲン菜  ブロッコリー  キャベツ  レタス
たて収納スペース	背の高い野菜(きゅうり、アスパラガスなど)、2Lペットボトルなど

ご注意

- 野菜の種類によって低温障害のおそれがあります。→P.37
- 変色しやすい葉物野菜や低温障害を起こしやすい野菜(きゅうりやなすなど)は、冷気吹き出し口付近に置かないでください。→P.35

「冷蔵」設定のとき

上段スペース	作り置きした料理、下ごしらえした食材など
下段スペース	飲み物、大きな冷蔵食品など
たて収納スペース	2Lペットボトル、調味料など

「冷凍」設定のとき

上段スペース	フリージングパック、密閉容器など
下段スペース	冷凍食品、アイスクリームなど
たて収納スペース	冷凍用ペットボトルなど

ご注意

冷凍用以外のペットボトルを収納しないでください。ペットボトルや部品が破損することがあります。

野菜を保存するときのコツ

種類	保存するときのコツ	種類	保存するときのコツ
 キャバツ レタス	芯をくり抜き、ぬらしたペーパータオルを詰めて保存。	 ハウレンソウ 小松菜	傷んだ葉を取り除いて、立てて保存。
 大根 にんじん	葉が付いている場合は葉を落として保存。	 チンゲン菜	
 ブロッコリー	ビニール袋に入れて保存。	 アスパラガス	立てて保存。
 かぼちゃ (カッパ)	種の部分を取り除いて保存。	 しいたけ	傘を下にして保存。(水が多い場合は紙袋に入れて保存)
 きゅうり	水気をよくふき取って立てて保存。	 しょうが	水気をよくふき取って保存。

■常温保存がおすすめの野菜

- にんにく、玉ねぎ、じゃがいも、さつまいも、かぼちゃ(丸ごと)は冷暗所(室内温度が一定で低めに保たれ、直射日光が当たらない場所)に保存することをおすすめします。



■低温障害を起こしやすい食品

長期間保存すると食品によって、色が変わったり、味が落ちたりします。また、ビタミンCが減ったり、カビが生えたり、腐りはじめたりすることもあります。

- 野菜…トマト、ピーマン、きゅうり、なす、さやいんげん、さつまいも、おくらなど



- 果物…バナナ、パイナップル、マンゴー、パパイヤ、アボカド、レモン など



食べる前に短時間冷蔵庫で冷やすとおいしく食べられます。

こんなときは

- 野菜が少ないときは、高い湿度を保てないことがありますので、ラップをして保存してください。
- 野菜は水分を多く含むものが多いため、野菜の量や種類によっては、ケースや食品表面などに結露することがあります。結露が気になる場合は、食品にラップをしてください。
- ケースに水がたまると食品が傷みやすくなるので、やわらかい布でふき取ってください。
- 米、海苔などの乾燥食品を水分を多く含む食品(野菜など)と一緒に収納する際は、密閉した容器(袋)に入れてから収納してください。乾燥食品が吸湿することがあります。

お知らせ

たて収納スペースはほかのスペースに比べ、温度が少し高めになります。

いろいろな機能

温度微調節 (冷蔵室・上段切替室・下段切替室)

冷蔵室と切替室の温度設定を3段階(通常の設定)からさらに細かく11段階に調節することができます。

「野菜」設定時の切替室は、通常の調節(3段階)のみとなります。

1 冷蔵室ドアと上段切替室ドアを開ける

2  をピーッと鳴るまで5秒以上押しつづける

3 上段切替室ドアを閉める

4  または   を押して各室を調節する

押すごとに下図のようにランプが順番に切り替わります。

冷蔵室 (■標準:点灯、■標準:点滅、■標準:消灯)

ランプ	■チルド	■チルド	■チルド	■チルド	■チルド	■チルド	■チルド	■チルド	■チルド	■チルド	■チルド
	■標準	■標準	■標準	■標準	■標準	■標準	■標準	■標準	■標準	■標準	■標準
	■弱め	■弱め	■弱め	■弱め	■弱め	■弱め	■弱め	■弱め	■弱め	■弱め	■弱め
設定	さらに弱	弱	→	→	→	中	→	→	→	強	さらに強

上段/下段切替室 (■標準:点灯、■標準:点滅、■標準:消灯)

ランプ	■強め	■強め	■強め	■強め	■強め	■強め	■強め	■強め	■強め	■強め	■強め
	■標準	■標準	■標準	■標準	■標準	■標準	■標準	■標準	■標準	■標準	■標準
	■弱め	■弱め	■弱め	■弱め	■弱め	■弱め	■弱め	■弱め	■弱め	■弱め	■弱め
設定	さらに弱	弱	→	→	→	中	→	→	→	強	さらに強

操作パネル

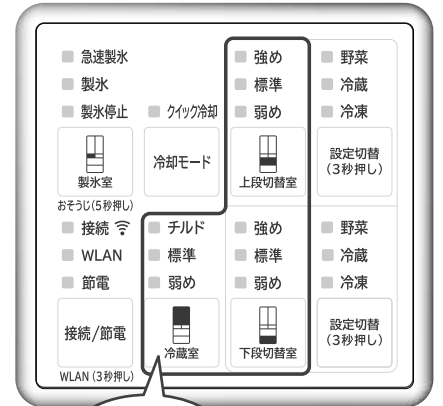

5秒以上押す

解除

手順1、2、3の操作をする

操作音がピピッと鳴り、通常の調節(3段階)に戻ります。

ドアアラーム

ドアのいずれかを1分以上開放すると、音でドアが開いていることをお知らせします。

ドアアラーム機能は、冷蔵室、製氷室、上段切替室、下段切替室についています。(冷凍室にはついていません)

ドアの開放時間	30秒後 (節電モード設定時)	1分後	2分後	3分以降
アラーム音	ピーツ(3回)	ピーツ(3回)	ピーツ(5回)	ピーツ(連続) 音量大きめ
操作パネルのランプ	—	—	—	点滅

お知らせ

操作パネルのランプが点滅中はボタンを押しても反応しません。一度ドアを閉めてから操作してください。

ドアアラームと操作音の音量調整

ドアアラームと操作音の音を大きめにしたり、音を鳴らないように設定することができます。

ご購入時は、「標準」に設定されています。



を設定音が鳴るまで3秒以上押しつづける

操作音の音量が「標準」「大きめ」「切」に切り替わります。設定の切り替えを繰り返し、ご希望の音量(下表参照)に切り替えてください。

音量	標準	大きめ	切	標準
設定音	—	ピーピーツ	ピーツ	ピピツ

(ご購入時) ↑

お知らせ

- ドアアラームと操作音の片方のみを音量調整することはできません。
- 「音量」を「切」に設定すると、ドアが3分以上開いている場合でも、ドアが開いていることをお知らせする操作パネルのランプ点滅はしません。
- 「音量」を「切」に設定した場合でも、「製氷おそうじ」のアラームは鳴ります。また、3秒以上押しつづける操作をした場合、操作完了後に設定音が鳴ります。 **→P.43**
- カメラの撮影音(アラーム)はアプリでのみ変更できます。
- 電源プラグを抜き差ししたり、停電復帰したあとは「標準」に戻ります。

トリプルパワー脱臭(冷蔵室)

3種類の脱臭素材の組み合わせによって、硫黄系・チッ素系・アルデヒド系・酸系の4大臭気をふくむ庫内のさまざまなおいを脱臭します。

節電する

節電モード

「節電モード」に設定すると、各室の冷却を弱める運転に切り替わるため、節電ができます。

冷蔵室ドアを30秒以上開放すると、ドアアラームが鳴り冷蔵室のLED庫内灯が減光して、ドアを開けている時間を短くするようお知らせします。また、長い時間ドアの開閉がない場合は、庫内をゆっくり冷やすことで、さらに消費電力量を抑えます。

設定するとき

ご購入時は、「切」(消灯)に設定されています。

接続/節電

を押して「節電」ランプを点灯させる

■操作パネル

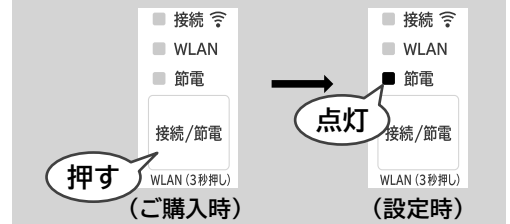

解除するとき

接続/節電

を押して「節電」ランプを消灯させる

お知らせ

- 冷却を弱める運転をするため、アイスクリームがやわらかくなるなど、冷えが弱いと感じられる場合があります。また、食品を冷凍させる場合の凍結時間や、製氷時間は通常より長くなります。
- 「節電」設定中に「急速製氷」や「クイック冷却」を設定した場合には冷却を弱める運転を一時解除します。
- 冷蔵室・上段切替室・下段切替室のいずれかの温度設定を「弱め」でお使いの場合は、「弱め」設定の各室については食品の鮮度保持のため冷却を弱める運転は行いません。

お手入れ



警告

お手入れの際には、必ず電源プラグをコンセントから抜く。

■汚れに気づいたら

すぐにふき取りましょう。見えない部分も年に一回はお手入れすることをおすすめします。

電源プラグ 年に1、2回

電源プラグをコンセントから抜き、乾いた布でホコリなどを取り除く。

火災や感電を防ぐために

→ P.4



カメラ 気になるときは

やわらかい布でホコリなどを取り除く。

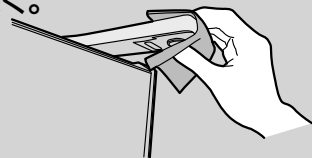

ドアパッキング 月に1回

やわらかい布にぬるま湯をふくませて汚れをふき取る。

汚れやすいところなので、汚れをよくふき取ってください。

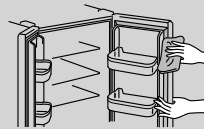

ドア表面 月に1回

やわらかい布にぬるま湯をふくませて汚れをふき落とし、その後、乾いた布できれいにふき取る。

ドア表面にテープのりなどが残っているときは、プラスチック消しゴムでこすってから乾いた布でふくと取り除くことができます。

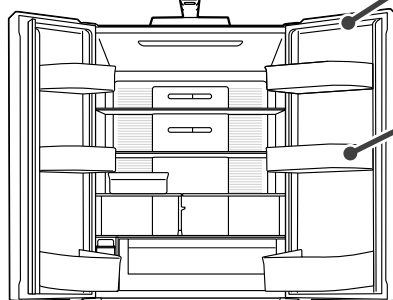
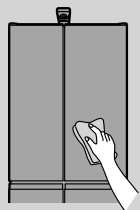

各棚 ポケット 3か月に1回

やわらかい布にぬるま湯をふくませて汚れをふき取る。

取りはずしかたは → P.44

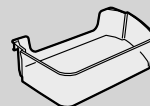

汁受け部 月に1回

やわらかい布にぬるま湯をふくませて汚れをふき取る。

汁がたまったり汚れた場合、ふき取ってください。

汁受け部



冷蔵庫背面・側面・床

年に1、2回

脚カバーを取りはずし、調節脚を床から浮かせ、冷蔵庫を手前に引き出し、汚れをふき取る。

取りはずしかたは → P.8

プラスチック部品(左右)

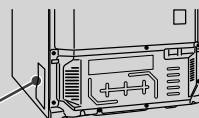

- 背面や側面下部のプラスチック部品周辺は空気の対流により、細かいホコリが付着して汚れやすいところです。傷のつきやすい床では、保護用の板などを敷いてください。
- 振動音が気になるときや、湿気による背面壁の変色、汚れが気になるときは背面壁から離して(2 cm以上)設置してください。

ケース 3か月に1回

やわらかい布にぬるま湯をふくませて汚れをふき取る。

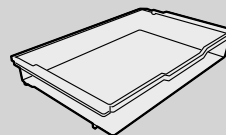

取りはずしかたは → P.45

お願い

- ドア、塗装面やプラスチック、ガラス面を傷めたり、変色させたりする場合がありますので、次のものは使わないでください。

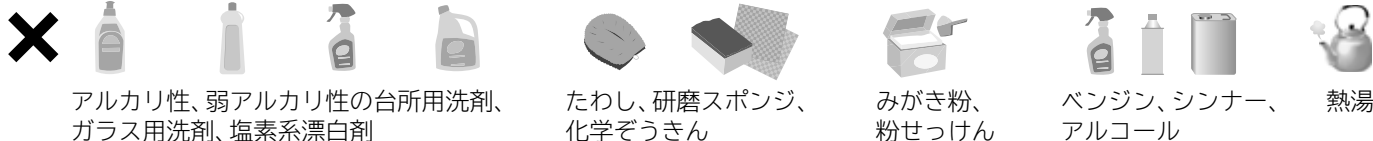

洗剤の「家庭用品品質表示法に基づく表示」の「液性」の欄をご確認ください。

- 食用油、かんきつ類の果汁、食品の汁がついたときは、必ずふき取ってください。付着した部品が変色したり割れたりする場合があります。
- ケース類や引き出しレールの可動接触面には潤滑剤が塗られているのでふき取らないでください。(潤滑剤は食品衛生法に適合しています)
- マグネットや吸盤を本体側面やドア表面に付けた場合、跡が残る場合があります。
- 電源プラグを抜いた場合、操作パネルの設定が解除されることがありますので、お好みに合わせて再設定してください。
- 給水タンクや小物ケースなど樹脂製の部品は、食器洗い乾燥機や熱湯などで洗わないでください。部品が変形するおそれがあります。
- 汚れが落ちにくいときは、台所用洗剤(中性)をぬるま湯で薄めて使い、水拭きをしてください。

お手入れ ~つづき~

特鮮氷温ルーム 月に1回

1 特鮮氷温ケースを引き出す

取りはずしかたは **→P.44**

特鮮氷温ケース内に収納されている食品は必ず取り出してください。

2 下記部品を、やわらかい布にぬるま湯をふくませてふく

※洗剤などは使わないでください。

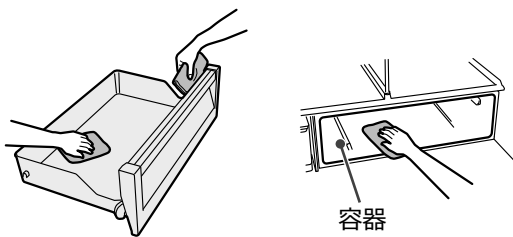

3 特鮮氷温ケースを取り付ける

取り付けかたは **→P.44**

給水タンク 週に1回

1 給水タンクを取り出し、ふたを取りはずす

- 1 ふたを矢印の方向へ傾ける。
- 2 ふたの前側を持ち上げる。

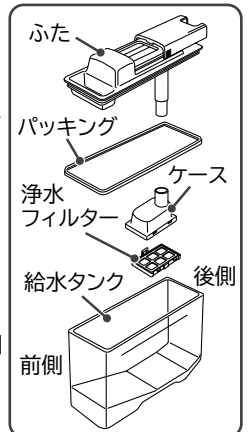
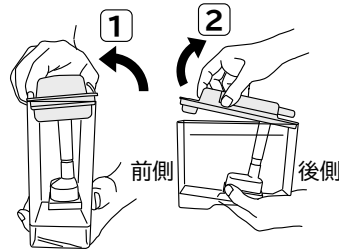

2 ふたからパッキングとケースを取りはずす

ケースは引っ張ってふたから取りはずします。

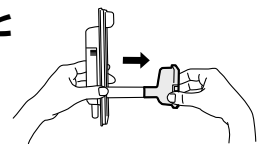

3 ケースから浄水フィルターを取りはずす

浄水フィルターのつまみを指で引っ張ってつまめからはずしケースを取りはずします。

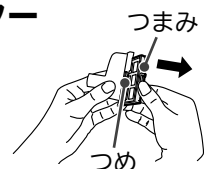

4 給水タンクの各部品を水洗いする

やわらかいスポンジで水洗いしてください。洗剤などは使わないでください。

※浄水フィルターのフィルター部分は、スポンジを使わないでください。やさしく水で流してください。

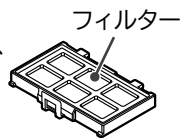

お知らせ

●浄水フィルター交換の目安は約3~4年です。 **→ P.58**

5 給水タンクの各部品を取り付けてから、水を入れてセットする

ふたとケースは凸部を合わせ差し込んでください。

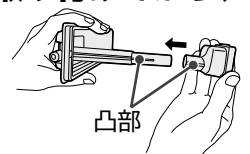

ふたの後側から差し込み、矢印の方向へ閉めてください。

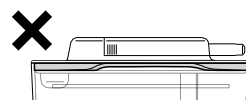
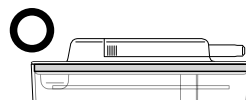
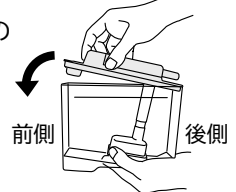

パッキングがねじれてしまっている。

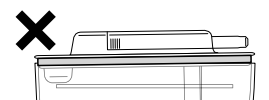

ふたがしっかりと閉まっておらず浮いている。

お願い

自動製氷機を長期間使わないときは、給水タンクのお手入れ後に、給水タンクをよく乾かして所定の位置にセットしてください。(特に浄水フィルターはよく乾かしてください)

製氷おそうじ

はじめてお使いのとき

自動製氷機を1週間以上使わなかったとき



警告

自動製氷機の機械部には手を入れない。
(けがをすることがあります)

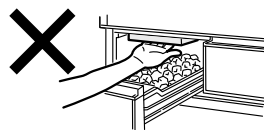

製氷皿や水の通り道を水洗いします。

準備

操作の前に、次のことをご確認ください。

給水タンク

- ・満水線まで水が入っている。
- ・「タンクセット位置」の線を越えて正しくセットされている。

製氷ケース

- ・氷が残っている場合は取り除いてください。



確認したら、冷蔵室以外のドアを閉めて、次の操作をしてください。

1



をアラームが鳴り出すまで5秒以上押しつづける

「急速製氷」「製氷」「製氷停止」の3つのランプが同時に点滅し、「製氷おそうじ」がスタートします。(約4分間)

- ・冷蔵室のドアを閉めてください。
- ・約4分間ランプが点滅し、アラームが鳴りつづけます。
- ・「製氷おそうじ」は、途中で中止することはできません。
- ・「製氷おそうじ」中に冷蔵庫のいずれかのドアを開けると、正常に動作しない場合があります。終了するまですべてのドアの開閉を行わないでください。
- ・ドアアラームを鳴らないように設定しているときでもアラームは鳴ります。 → P.39

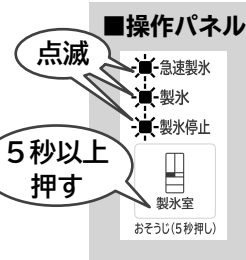

2

アラームが終わったら、製氷ケースの奥にある切りかき部分をふさぐようにして製氷ケースの底にきれいなタオルなどを敷く

「製氷おそうじ」のときにたまった水が、製氷ケース奥の切りかき部分からこぼれるのを防ぐため、吸水用のタオルを敷きます。

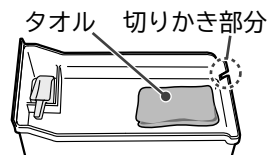

3

製氷ケースを取りはずし、ケース内の水をきれいにふき取ったあと製氷室にセットする

水分をふき取ったタオルなどは取り除いてください。
給水タンクに残った水は、そのまま製氷にお使いいただけます。
「製氷おそうじ」終了後は、「製氷」に設定されます。

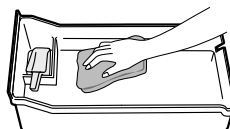

部品の取りはずしかた・取り付けかた

ご注意

- 部品の取りはずすときは、部品に載っている食品を取り除いてから行ってください。
 - ここで説明している部品以外は、取りはずさないでください。
- 説明していない部品の取りはずして掃除をしたいときなどは、修理に関するご相談窓口にご相談ください。→ P.59

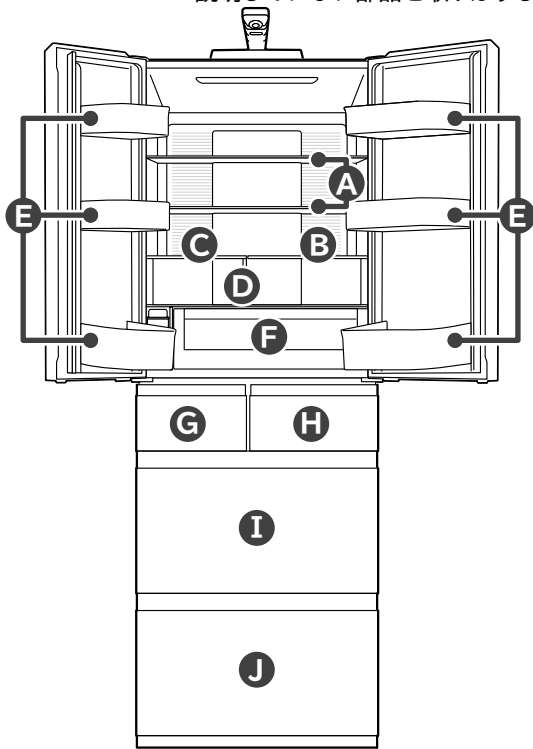

A 高さかわるん棚上段・中段

お願い

棚を取りはずす際は、まず上にある棚を取りはずしてから、下にある棚を取りはずしてください。
棚を取り付けの際は、下に取り付ける棚から取り付けてください。

- 1 棚の奥を少し持ち上げ、手前に引き出す。
- 2 図のように棚を立てます。
- 3 回転させて取りはずす。

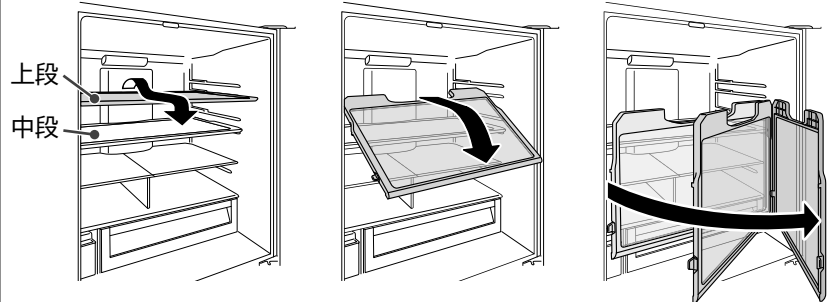

ご注意

ガラス棚は重いので取り付け、取りはずしには十分注意してください。落下すると打撲や破損によりけがをすることがあります。

B 高さかわるん棚下段

全体を少し持ち上げて取りはずす。

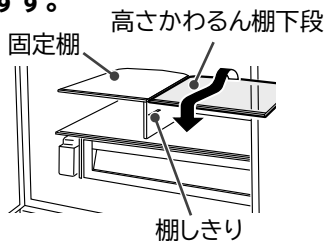

C 固定棚

高さかわるん棚下段を取りはずした後、棚しきりを押さえながら、棚の奥を少し持ち上げ、手前に引き出す。

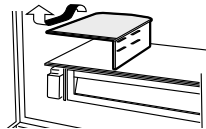

D 棚しきり

- 1 奥を持って手前に回転させる。
- 2 奥側に押しながら取りはずす。

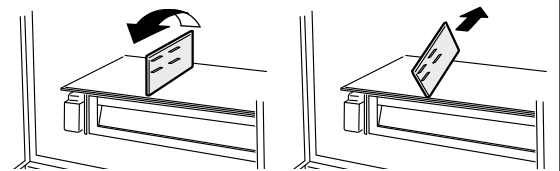

E ドアポケット

底面の左右を軽くたたきながら持ち上げて取りはずす。
(固めに固定してあります)

ご注意

取り付けの際は、最後までしっかり入れてください。
取り付けが不十分だとはずれて落下し、けがの原因になります。

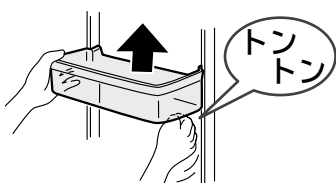

F 特鮮氷温ケース

取りはずしかた

特鮮氷温ケースを引き出し、手前を軽く持ち上げて斜め上に引き出す。

ご注意

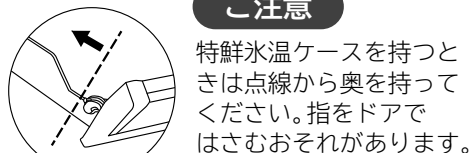

特鮮氷温ケースを持つときは点線から奥を持ってください。指をドアではさむおそれがあります。

ご注意

特鮮氷温ケースを取りはずした際は、ドアやハンドルだけを持つのではなく、ケース全体を持ってください。部品の破損につながるおそれがあります。

取り付けかた

特鮮氷温ケースの左右の突起を容器のガイドレールの下に滑らせるように入れる。

お願い

取り付けたあとに何度か出し入れして、正しく取り付けを確認してください。

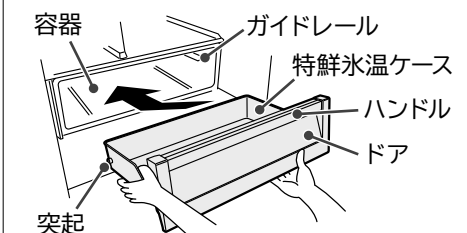

G 製氷ケース (製氷室)

ドアを開け、ケースを手前に持ち上げる。
取り付けの際は、ケース底面を枠に載せて
セットしてください。

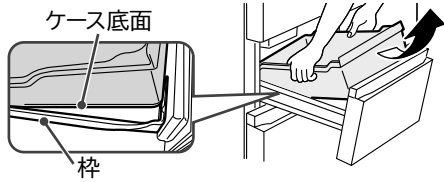

H 上段ケース・下段ケース (冷凍室)

1 ドアを開け、上段ケース
を引き出す。

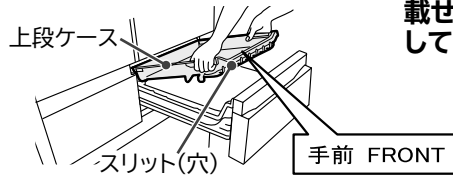

2 下段ケースを持ち上げる。
取り付けの際は、ケース底を枠に
載せてセット
してください。

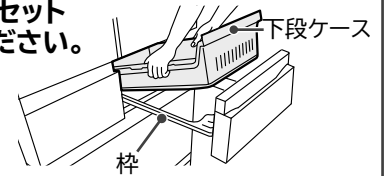

上段ケースはケース底面の「手前 FRONT」の文字とスリット(穴)がある方を
手前にして取り付けてください。

I J 上段ケース・しきり・下段ケース (上段・下段切替室)

1 ドアを開け、上段ケースを
引き出す。

下段切替室はドアを手前いっぱい
に開け、両端を手前に持ち上げ、さらに
ゆっくりと引き出し、床におろします。

上段切替室

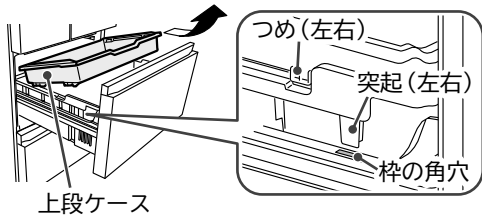

下段切替室

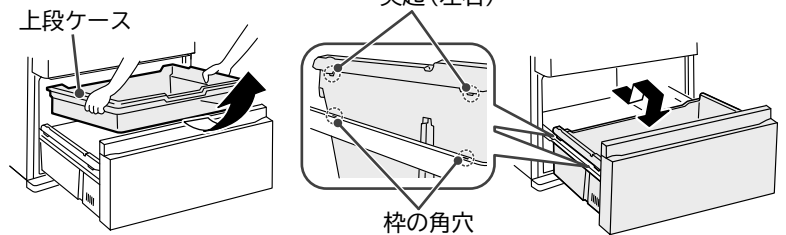

2 しきりを取りはずす。

しきりの両側を持ってまっすぐ上に
持ち上げてください。

上段切替室

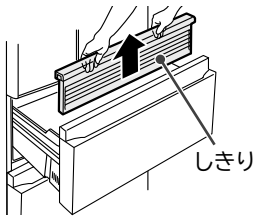

下段切替室

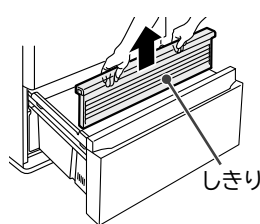

3 下段ケースを手前に
持ち上げる。

上段切替室

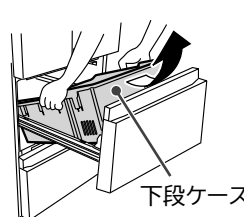

下段切替室

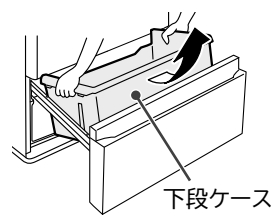

ご注意

- 正しくセットされていないと、開閉時の異音や半ドアの原因になります。また、しきりやケース等の部品が破損することがあります。
- しきりを取り付けの際、[R]の文字を正面右下側にして、下段ケースに最後までしっかりと入れてください。
- 上段ケースはケース底面の「手前 FRONT」の文字とスリット(穴)がある方を手前にして取り付けてください。取り付けたあとは上段ケースを前後にスライドさせ、正しく取り付けたことを確認してください。
- ドアを開けるときは足を近づけないようご注意ください。足をドアにはさむおそれがあります。
- 下段ケース背面から水がたれる場合がありますのでご注意ください。
- 下段ケースを取りはずす前に必ずしきりを取りはずしてください。

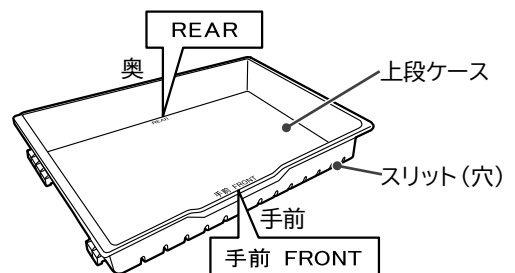
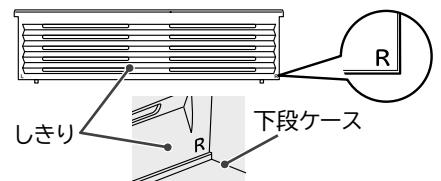

部品の取りはずしかた・取り付けかた

引き出しドアの取りはずしかた・取り付けかた (製氷室・冷凍室・上段切替室・下段切替室)

製氷室・冷凍室

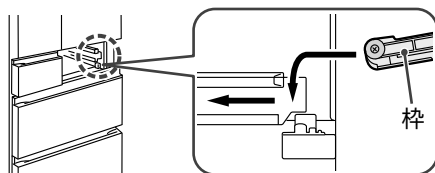

上段切替室・下段切替室

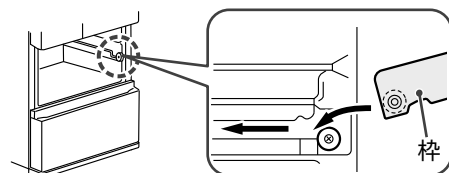

お困りのときは





修理を依頼される前に、次の点をもう一度お調べください。それでも具合の悪いときは、商品情報やお取り扱いに関するご相談窓口にご連絡ください。→P.59

操作パネルが点滅している場合は、点滅している場所もご連絡ください。→P.48

こんなときは		ここを確認してください	こうしてください。こういう理由です。
使いはじめ	よく冷えない	設置後、24時間以内ではありませんか？	設置直後は、冷えるまで24時間以上かかることがあります。食品はすき間をあけて収納し、開閉回数をできるだけ少なくしてお待ちください。 なお、夏場や食品が多い場合は、冷えるまでさらに時間がかかります。
	製氷できない	設置後、24時間以内ではありませんか？	設置直後は、冷蔵庫全体が冷えていないため、最初の氷ができるまで24時間以上かかることがあります。食品はすき間をあけて収納し、開閉回数をできるだけ少なくしてお待ちください。
冷えない	冷えない・切替室(「冷凍」設定)に入れたアイスクリームがやわらかい	食品や袋がはさまり、半ドアになっていませんか？	はさまっている食品を取り除き、しっかりとドアを閉めてください。なお、収納するときは、食品の高さに注意してください。
		食品を無理に詰めたり、大量の食品を一度に入れていませんか？	食品はすき間をあけて収納してください。
		各室のケースは正しく取り付けられていますか？	正しく取り付けてください。 → P.45
		冷蔵庫を設置した場所やすき間、周りの状況などによって冷えない場合があります。	正しく設置されているかご確認ください。 → P.8
		「節電モード」になっていませんか？	「節電モード」を解除してください。 → P.40
		切替室の設定が「冷蔵」または「野菜」になっていませんか？	「冷凍」に設定してください。
		温度設定が「弱め」になっていませんか？	よく冷えない部屋の温度設定を変更してください。 → P.24,35
		夏場など、冷蔵庫の周囲の温度が高くなっていますか？	
霜や露がつく	庫内や引き出しの枠に霜や露、氷がつく	ドアを長い間、開けていたり、頻繁にドアの開閉をしていませんか？	冷蔵庫のドアを開けている間は庫内の温度が少しずつ上がります。開閉が頻繁または長い時間ドアを開けたままにしておくと、庫内の温度が下がりにくくなります。ドアを開けている時間を短くしたり、開閉回数をできるだけ少なくしてください。
		操作パネルの点灯しているランプが次々と変わっていませんか？	店頭用モードに入っていますので、解除してください。 → P.48
	冷蔵庫の外側に露がつく	一時的に冷蔵室ドアや引き出しドアが半ドアになっていませんか？	引き出しやドアを閉める際は食品や袋がはさまっていないかを確認し、しっかりと閉めてください。
		ドアを長い間、開けていたり、頻繁にドアの開閉をしていませんか？	ドアを開閉したときに、空気中にふくまれる水分が、霜や氷となって、冷凍室の壁面や部品につくことがあります。ドアを開けている時間を短くしたり、開閉回数をできるだけ少なくしてください。霜や露は乾いた布でふき取ってください。
冷蔵庫背面及び壁に露がつく	冷蔵庫の周囲の湿度が高くなっていますか？	雨の日など湿度が高いときは、露がつくことがあります。露は乾いた布でふき取ってください。	
	温度設定が「チルド」や「強め」になっていませんか？	温度設定が「チルド」や「強め」のときはドア表面に露がつくことがあります。温度設定を「標準」にしてください。露は乾いた布でふき取ってください。 → P.24,35	
冷蔵庫背面及び壁に露がつく	冷蔵庫周囲の湿度が高く、冷蔵庫背面と壁とのすき間が狭くなっていませんか？	冷蔵庫背面を壁から2cm以上離してください。 → P.8	
冷蔵室の中が結露する	ドアを長い間、開けていたり、頻繁にドアの開閉をしていませんか？	ドアの開閉回数が多いときや、冷蔵庫の周囲の湿度が高いときは壁などが曇ったり、冷気吹き出し口の周りに露がつくことがあります。故障ではありません。乾いた布でふき取ってください。 	

こんなときは	ここを確認してください	こうしてください。こういう理由です。
氷がまったくできない	操作パネルの「製氷停止」ランプが点灯していませんか？ 「製氷停止」に設定されています。	「製氷」または「急速製氷」に設定してください。 → P.32、33
	給水タンクの水が少なくなっていますか？	水の残りが少なくなると氷ができないことがあります。 給水タンクの満水線まで水を入れてください。 → P.32
	給水タンクが「タンクセット位置」の線を越えるまで奥にしっかりと押し込まれていますか？	給水タンクを「タンクセット位置」の線を越えるまで奥に押し込んでください。 → P.32
	製氷ケースに氷以外のものが収納されていませんか？	製氷ケースから取り除いてください。
氷がなかなかできない	氷が部分的に満水線を越えてたまっていませんか？	氷をならしてください。 → P.33
	ドアを頻繁に開ける、大量の食品を一度に収納するなどしていませんか？	庫内が十分に冷えていません。 庫内が冷えるまでできるだけドアの開閉を少なくしてください。 収納している食品同士の間隔をできるだけあけてください。
	冷蔵庫の周囲の温度が低くなっていませんか？	冬場は、氷ができるまで4時間以上かかることがあります。 ドアの開閉回数をできるだけ少なくしてお待ちください。
	「製氷停止」の設定から「製氷」の設定に変更した直後ではありませんか？	設定を変更した直後は時間がかかることがあります。 ドアの開閉回数をできるだけ少なくしてお待ちください。
	食品や袋がはさまり、冷凍室や製氷室が半ドアになっていませんか？	はさまっている食品は取り除き、しっかりとドアを閉めてください。
	「節電モード」になっていませんか？	「節電モード」を解除してください。 → P.40
氷に突起ができる	_____	製氷皿の溝部分にたまった水が凍ったものです。 異常ではありません。
ためた氷が丸くなる 氷同士がくっつく	古い氷をためたままにしていますか？	古い氷は自然に小さくなったりくっついたりします。製氷スコップなどで氷が離れる程度であれば問題はありません。
	ドアを頻繁に開ける、大量の食品を一度に収納するなどしていませんか？	ドアを開けている時間を短くしたり、開閉回数をできるだけ少なくしてください。
	一時的に冷凍室ドアや引き出しドアが半ドアになっていませんか？	ドアを閉めるときは、しっかりと最後まで閉めてください。
できあがった氷が小さい	給水タンクの水が少なくなっていますか？	水の残りが少なくなると、小さな氷ができることがあります。 給水タンクの満水線まで水を入れてください。 → P.32
できあがった氷がはじめからくっついている	_____	製氷皿の溝部分にたまった水が凍り氷同士がくっつくことがあります。異常ではありません。
氷に白いにごりがある	_____	水の中に溶け込んでいた空気の細かい泡が氷の中に閉じこめられたためです。
	ミネラルウォーターで氷をつくっていませんか？	水にふくまれるミネラル分が凍って白くにごることがありますが、害はありません。
氷をつくらないときは	_____	「製氷停止」に設定してください。 「氷をつくらない(製氷停止)」をご覧ください。 → P.33

お困りのときは ~つづき~

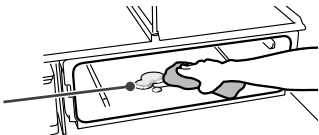
こんなときは	ここを確認してください	こうしてください。こういう理由です。
「節電」ランプと「冷蔵室」・「上段切替室」の温度調節ランプが3つ以上点滅している	「節電」と冷蔵室「チルド・標準・弱め」と上段切替室「強め・標準・弱め」の7つのランプのうち、どのランプが点滅しているか確認してください。	右のチェックリストを使い、点滅しているランプに☑マークを付けて修理に関するご相談窓口にご連絡ください。 → P.59 ☑ マークを付けた番号(①~⑦)をご相談窓口にお知らせください。 <div style="border: 1px solid black; padding: 5px; margin-top: 10px;"> (チェックリスト) ② <input type="checkbox"/> チルド ⑤ <input type="checkbox"/> 強め ③ <input type="checkbox"/> 標準 ⑥ <input type="checkbox"/> 標準 ① <input type="checkbox"/> 節電 ④ <input type="checkbox"/> 弱め ⑦ <input type="checkbox"/> 弱め </div> <div style="display: flex; justify-content: space-around; margin-top: 5px;"> <div style="border: 1px solid black; padding: 2px; text-align: center;">接続/節電</div> <div style="border: 1px solid black; padding: 2px; text-align: center;">冷蔵室</div> <div style="border: 1px solid black; padding: 2px; text-align: center;">上段切替室</div> </div>
「製氷」ランプ点滅または冷蔵室「弱め」と上段切替室「強め・弱め」ランプ点滅	製氷室に自動製氷機でつくった氷以外の食品や氷を入れていませんか？	製氷皿に、食品などがあたっている可能性があります。製氷室を空にして「製氷おそうじ」を実施してください。 → P.43
「急速製氷」・「製氷」・「製氷停止」ランプ同時点滅	 を5秒以上押しませんでしたか？ <small>おそうじ(5秒押し)</small>	「製氷おそうじ」を行っています。約4分間で「製氷おそうじ」が終了し、「製氷」ランプが点灯します。「製氷おそうじ」は中止できません。「製氷おそうじ」をご覧ください。 → P.43
「WLAN」ランプと「冷蔵室」・「上段切替室」の温度調節ランプが3つ以上点滅している	「WLAN」ランプと冷蔵室「チルド・標準・弱め」と上段切替室「強め・標準・弱め」の7つのランプのうち、どのランプが点滅しているか確認してください。	右のチェックリストを使い、点滅しているランプに☑マークを付けて修理に関するご相談窓口にご連絡ください。 → P.59 ☑ マークを付けた番号(②~⑧)をご相談窓口にお知らせください。 <div style="border: 1px solid black; padding: 5px; margin-top: 10px;"> (チェックリスト) ② <input type="checkbox"/> チルド ⑤ <input type="checkbox"/> 強め ⑧ <input type="checkbox"/> WLAN ③ <input type="checkbox"/> 標準 ⑥ <input type="checkbox"/> 標準 ④ <input type="checkbox"/> 弱め ⑦ <input type="checkbox"/> 弱め </div> <div style="display: flex; justify-content: space-around; margin-top: 5px;"> <div style="border: 1px solid black; padding: 2px; text-align: center;">接続/節電</div> <div style="border: 1px solid black; padding: 2px; text-align: center;">冷蔵室</div> <div style="border: 1px solid black; padding: 2px; text-align: center;">上段切替室</div> </div>
「WLAN」ランプと「接続」ランプ点滅	_____	冷蔵庫本体ソフトウェアを更新しています。更新が終了すると点滅も終了します。 → P.20
「WLAN」ランプ点滅	_____	通信準備中のため、無線LAN接続ができません。点灯するまでしばらくお待ちください。
「接続/WLAN/節電」ランプ同時点滅	  を7秒以上同時に押しつづけませんでしたが？	カメラ機能の設定状態になっています。   を再度7秒以上同時に押しつづけて、設定を終了してください。 → P.29
すべてのランプ点滅	ドアが開いていませんか？ ドアに食品などがはさまって半ドアになっていませんか？	ドアが開いている場合は、閉めてください。 食品などがはさまって半ドアになっている場合は、取り除いてしっかりと閉めてください。
点灯しているランプが次々と変わっている	_____	店頭用モードに入っていますので以下の解除操作をしてください。店頭用モードのときは冷却運転をしません。まず、冷蔵室ドア、上段切替室ドアを開けてください。次に、いずれかのボタンを押し設定表示にしてから、「上段切替室」ボタン  をピピッと鳴るまで10秒以上押しつづけてください。数秒間全てのランプが点灯し店頭用モードが解除され、冷却運転を開始します。最後に、全てのドアを閉めてください。
特鮮氷温ルームの内部や特鮮氷温ケース周辺に水滴や霜、氷がつく	水分の多い食品を収納していませんか？	食品や空気中に含まれる水分により、ルーム内に露や霜がつくことがあります。水分の多い食品はラップしていただくことをおすすめします。水滴や霜がついた場合はやわらかい布にぬるま湯をふくませてふき取ってください。 <div style="text-align: center; margin-top: 10px;">  </div>

操作パネルのランプが点滅している

特鮮氷温ルームが気になる

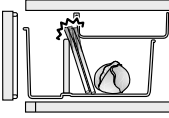
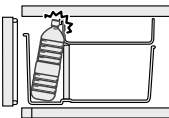
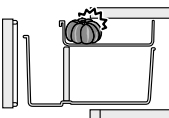
	こんなときは	ここを確認してください	こうしてください。こういう理由です。
切替室が気になる	切替室の中が結露する	水分の多い野菜を大量に収納していませんか？	切替室に野菜を収納しているときは、ほかの部屋に比べて、湿度が高くなっているため、野菜の量や種類によってケースや天井、食品表面に結露することがあります。異常ではありません。結露が気になるときは、ラップをかけて収納することをおすすめします。また、結露が多くなると、ケースに水がたまる場合があります。たまった水はやわらかい布でふき取ってください。
	切替室のドアが閉まらない・切替室のドアを開けたとき上段ケースがロックの位置に戻らない	しきりが正しい方向でついていますか？	しきりを正しい方向に取り付けてください。 → P.45
		上段ケースと下段ケースの間に食品などがはさまっていませんか？	 はさまっているときは取り除いてください。
		上段ケースのハンドル部にペットボトル、食品などがあたっていませんか？	 ハンドルに、ペットボトル、食品があたらないように保管してください。
		上段ケースと切替室の天井の間に食品などがはさまっていませんか？	 はさまっているときは取り除いてください。また、切替室の天井に食品などがあたって状態で無理にドアを閉めないでください。
ドアの段差や傾きが気になる	左右のドアに段差があるドアが傾いている	設置場所は水平ですか？	性能上問題なくそのままお使いいただけますが、気になるときは、左右の調節脚で調整してください。 → P.8
		床材がやわらかく、収納物の重みがかわり脚が沈んでいませんか？	冷蔵庫本体が傾く場合は、厚さ1cm以上の丈夫な板を敷いてください。
においが気になる	プラスチックのにおいがする	_____	庫内にプラスチック部品を多く使用しているためですが、十分に冷えるにしたがってにおいは徐々に少なくなります。異常ではありません。
	氷がにおう	給水タンク、浄水フィルターが汚れたり、氷が古くなっていませんか？	「ぬめり」「水アカ」防止のため、定期的に水洗いしてください。 → P.42、43
		_____	水道水中の塩素分が凝縮されるため、塩素が強くにおうことがあります。
庫内がおう	においの強い食品をそのまま収納していませんか？	脱臭機能はすべてのにおいを完全に取り除くことはできません。ラップをかけるなど密封して収納してください。	
冷えて過ぎる	冷え過ぎる凍ってしまう	温度設定が「チルド」や「強め」になっていませんか？	温度設定を「標準」にしてください。 → P.24、35
		切替室がお好みの設定になっていますか？	収納食品例をご参考に切替室の設定を切り替えてください。 → P.35、36
		周囲温度が5℃以下ではありませんか？	周囲温度が低いときは庫内が冷え過ぎることがあります。温度設定を「弱め」にしてください。
		冷気吹き出し口の前に置いていませんか？	冷気吹き出し口の前には置かないでください。蓋やラップをすることで食品の凍結を抑えることができます。
冷蔵庫が熱くなる	冷蔵庫の側面が熱くなる足元から暖かい風が出る	_____	冷却装置が運転するとき発生する熱を外に逃がすために熱くなることがあります。設置直後や夏場は50～60℃になることもあります。安全および性能上問題はありますが、手を触れないでください。

お困りのときは ~つづき~

こんなときは

ここを確認してください

こうしてください。こういう理由です。



マークがある項目はホームページから音が確認いただけます。



音が気になる

音がうるさい

床がたわんでいませんか？	冷蔵庫が振動して運転音が大きくなる場合があります。 厚さ1cm以上の丈夫な板を敷いてからその上に設置してください。 → P.8	—
冷蔵庫が壁や家具などに当たっていませんか？	運転音が共振して音が大きくなる場合があります。 冷蔵庫の周りにすき間をあけて設置してください。	—
脚力バーが外れていませんか？	運転音が共振して音が大きくなる場合があります。 脚力バーはしっかり取り付けてください。 → P.8	—
こんなときではありませんか？ ・使いはじめなど、冷蔵庫内が冷えていないとき ・ドアの開け閉めが多いとき ・周囲の温度が高いとき ・「急速製氷」や「クイック冷却」に設定しているとき	庫内を早く冷やすため、モーターやコンプレッサーが高速運転して音が大きくなる場合があります。 十分に冷えれば音は小さくなります。	

音が長くつづく

—	コンプレッサーをゆっくり運転させて、省エネ運転をしているため、音が長くつづくことがあります。	—
---	--	---

ときどき音が大きくなる

—	庫内の温度変化に合わせて運転する力を調節しているため、ときどき音が大きくなる場合があります。	—
---	--	---



こんな音がしたときは
(異常ではありません)

通常時に聞こえる音 (ブーン、ポー、キーン、コトコト、ウィーン)	庫内を冷やすためにモーターやコンプレッサーが動く音です。	
衝突するような音(コツコツ) 沸騰するような音(ポコポコ、ふつふつ) 炭酸が弾けるような音(シュワシュワ、チリチリ)	庫内を冷やすための冷媒が流れる音です。	
水の流れるような音(チョロチョロ) 肉を焼くような音(ジュー)	霜取りの際に水が流れたり、蒸発したりする音です。	—
きしむような音(ピシッ、ギシッ)	庫内の温度が変化するとき部品が膨張してきしむ音です。	
引っかかるような音(コトコト) うなるような音(ブー)	庫内の温度を制御する電気部品が作動する音です。	
衝突するような音(ガラガラ、ゴトゴト)	自動製氷機の製氷皿から氷が落ちる音です。	
水の流れるような音(ギューン、ゴボゴボ)	自動製氷機の製氷皿に水を入れる音です。 氷を作らないときは、を押して「製氷停止」にしてください。	
ときどきする音(カチッ、ウィーン、カッカカッ、ブーン、キーン、カタカタ、ジリジリ)	庫内を冷やすための部品が動いている音です。	

こんなときは	こうしてください。こういう理由です。
モバイルルーターを使いたい	モバイルルーターは動作保証していません。 IEEE802.11b/g/n(2.4GHz帯のみ)に対応していても使えないものもあります。
日立家電メンバーズクラブへの会員登録をせずにアプリを使いたい	アプリを使用するためには日立家電メンバーズクラブへの会員登録が必要となります。 スマートフォン、またはパソコンなどから登録を行ってください。
複数のスマートフォンに同じログインID(日立家電メンバーズクラブ)を使ってログインしたい	アプリにログインできるのは一つのログインIDに対して一つのスマートフォンのみです。 同じログインIDを使って複数のスマートフォンからログインした場合は先にログインしていたスマートフォンがログオフされます。
無線LAN 冷蔵庫本体とスマートフォンを連携(ペアリング)できない	冷蔵庫本体とスマートフォンを無線LAN接続するための環境がそろっていることを確認してください。 → P.13
	無線LANルーターの電源が入っていることを確認してください。 無線LANルーターの取扱説明書を確認し、電源を入れてください。
	無線LANルーターのSSIDとパスワード(「暗号化キー」または「セキュリティキー」など)が合っていることを確認してください。
	無線LANルーターがステルスモード(SSID非表示)になっていないことを確認してください。 ステルスモードを解除してペアリングしてください。 ステルスモードを解除する方法は、無線LANルーターの取扱説明書を確認してください。 ペアリング後は、無線LANルーターをステルスモード設定に戻してください。
	無線LANルーターでMACアドレスフィルタリングを設定しているとき、ペアリング設定はできません。 お使いの無線LANルーターの取扱説明書を確認して、MACアドレスフィルタリング設定を解除した状態で、ペアリングを行ってください。 再度MACアドレスフィルタリングを設定する場合は、ペアリング完了後、冷蔵庫本体のMACアドレスを無線LANルーターに登録してください。 冷蔵庫本体のMACアドレスは、「MACアドレスの確認」 → P.21 を確認してください。
	無線LANルーターの暗号化方式がWPA3になっていませんか。 暗号化方式をWPA2またはWPAとしてください。
	2.4GHz帯を使用する電子レンジやBluetoothを使用する機器などを近くで使用すると、電波影響を受けて一時的に通信が途切れたり、遅くなったりすることがあります。
	冷蔵庫本体と無線LANルーターが離れている場合は、電波が弱い可能性があります。 無線LANルーターを冷蔵庫本体の近くに移動するか、無線LANルーターの中継器などを使用してください。
	ペアリングは1台ずつしか実施できません。同時に複数のスマートフォンでペアリングをしないでください。
	冷蔵庫本体にペアリングできるスマートフォンの台数は5台までです。 ペアリング済のスマートフォンを使って、アプリの「メニュー」-「接続設定」-「名前の設定」-「登録ユーザーの確認・削除」から不要な登録を削除してください。
	スマートフォンがAndroidの場合、「Wi-Fiはインターネット未接続です」という表示が出てくる場合があります。この場合、お使いの機種によっては、ペアリングが失敗することがあります。 以下の操作を行うことで、ペアリングを進めることができる場合があります。 ・「Wi-Fiはインターネット未接続です」という表示が出てきた場合、その表示をタップし、「このネットワークはインターネットに接続していません。接続を維持しますか?」という表示が出てきたら「はい」を選択してください。 上記に当てはまらない場合は、スマートフォン、無線LANルーターの電源を切り、しばらく待ってから再度電源を入れ直してください。

お困りのときは ~つづき~

こんなときは	こうしてください。こういう理由です。
ペアリングが失敗する	アプリ画面表示で、【step1】~【step4】に「✓」がつかずにペアリングが失敗した場合、ペアリングモードが解除されるまで5分程度待ってから、下記の内容に注意し、もう一度ペアリングを行ってください。
	【step1】に「✓」がつかなかったとき ・ スマートフォンが冷蔵庫本体のSSIDに接続できなかった可能性があります。 ネットワーク接続に関するメッセージが表示されている場合は、「ネットワークの接続を維持する」または「インターネットの接続が不安定です」の表示で「設定」をタップして、冷蔵庫本体のSSID（冷蔵庫の型式名）に接続してください。 ※スマートフォンの機種やOSによって異なります。
	【step2】に「✓」がつかなかったとき ・ スマートフォンがインターネットに再接続できなかった可能性があります。 無線LANルーターやご利用の通信会社のネットワークに接続しているかご確認ください。
	【step4】に「✓」がつかなかったとき ・ 冷蔵庫本体が無線LANルーターに接続できていない可能性があります。 ・ アプリに入力した無線LANルーターのパスワード（「暗号化キー」または「セキュリティキー」）を間違えていないことを確認してください。 → P.16
無線LANルーターのSSIDやパスワードが分からない	無線LANルーターの取扱説明書をご確認ください。 パスワードは無線LANルーターのメーカーや機種によっては「暗号化キー」または「セキュリティキー」などと記載されていることがあります。
無線LANルーターを変更する場合	冷蔵庫本体を接続する無線LANルーターを変更するときは、アプリのメニューをタップし、「接続設定」→「ネットワーク設定」を選び、変更してください。 画面の案内に従って操作してください。
スマートフォンから冷蔵庫本体の操作ができない 操作を受け付けない	ほかの使用者が操作した直後はスマートフォンからの操作を受け付けません。 少し待ってから再度操作してください。
	スマートフォンが無線LANか携帯電話回線に接続されているか確認してください。
	冷蔵庫本体と無線LANルーターが離れている場合は、電波が弱い可能性があります。 無線LANルーターを冷蔵庫本体の近くに移動するか、無線LANルーターの中継器などを使用してください。
	冷蔵庫本体の「WLAN」ランプが点滅しているときは通信準備中のため、無線LAN接続ができません。点灯するまでお待ちください。
冷蔵庫本体の「接続」ランプが消灯しているときは無線LAN接続ができません。 「「接続」ランプが消灯している」の項目に記載の内容を確認してください。 → 右記参照	

こんなときは	こうしてください。こういう理由です。
プッシュ通知が届かない	冷蔵庫本体の「WLAN」ランプが点滅しているときは通信準備中のため、プッシュ通知は届きません。冷蔵庫本体の電源を入れた直後は通信準備中となるため、しばらくお待ちください。
	スマートフォンの「設定」でアプリの通知が設定されていることを確認してください。
	アプリの「通知設定」から通知が設定されていることを確認してください。
プッシュ通知を停止したい	アプリの「通知設定」から通知を設定なしに変更してください。
冷蔵庫本体の運転状態がプッシュ通知の内容と異なる	サーバーの状態や冷蔵庫本体およびスマートフォンの通信状態によっては、冷蔵庫本体の運転状態が遅れて通知される場合があります。
アプリに表示される状態表示と冷蔵庫本体の動作が異なる	サーバーの状態や冷蔵庫本体およびスマートフォンの通信状態によっては、アプリの表示と冷蔵庫本体の運転状況は異なる場合があります。
「WLAN」ランプが点滅している	冷蔵庫本体の電源を入れた直後は通信準備中となるため「WLAN」ランプが点滅します。点灯するまでしばらくお待ちください。
「接続  」ランプが消灯している	ペアリング設定が完了していないと、「接続  」ランプは点灯しません。ペアリング設定を行ってください。 → P.14~17
	無線 LAN ルーターの電源が入っているか確認してください。無線 LAN ルーターの取扱説明書を確認し、電源を入れてください。
	無線 LAN 機能が「あり」に設定されているか確認してください。「なし」が設定されていると無線 LAN に接続できません。 → P.18
取扱説明書の記載内容と冷蔵庫本体およびアプリの動作が異なる	冷蔵庫本体のソフトウェアの更新、アプリの更新などにより、記載内容が異なる場合があります。

お困りのときは ~つづき~

こんなときは	こうしてください。こういう理由です。
画像が更新されない	カメラ機能がOFFになっていませんか？ 冷蔵室を冷蔵庫本体のカメラで撮影するには、カメラ機能をONにしてください。 → P.27~29
	カメラユニットは準備されていますか？ 冷蔵室を冷蔵庫本体のカメラで撮影するには、最初にカメラの準備が必要です。→ P.28 ・カメラユニットを正面に向ける。 ・カメラユニットのテープ・保護フィルム・保護カバーをはずす。
	冷蔵庫本体の「接続」ランプが消灯していませんか？ 「接続」ランプが消灯中は撮影を行いません。 「接続」ランプを点灯させてください。→ P.53 また、カメラ機能がONのとき「接続」ランプが消灯している場合、冷蔵室ドアを開けるとカメラユニットのLEDライトが3回点滅します。
	直射日光やスポットライトなどの強い光が冷蔵室前面周辺に当たっていませんか？ 強い光により撮影が失敗することがあります。
	冷蔵室内側面にシール等を貼り付けていたり、側面に汚れがついていませんか？ シール等を剥がし、汚れはふき取ってください。(ご購入時から貼ってあるご注意シールや冷蔵室ドア内側の銘版(シール)は剥がさないでください)
	撮影の直後ではありませんか？ 撮影した画像がアプリで表示されるまでに、冷蔵室ドアを閉めてから数分程度の更新時間が必要です。途中で冷蔵室ドアを開けてしまうと更新時間がリセットされます。開けてしまった場合は、閉めてから数分お待ちください。
カメラ 食品が写らない・見えない	カメラユニットは準備されていますか？ 冷蔵庫本体のカメラで撮影するには、最初にカメラの準備が必要です。 ・カメラユニットを正面に向ける。 ・カメラユニットのテープ・保護フィルム・保護カバーをはずす。 ・レンズに保護カバーがついていると撮影できません。忘れずにはずしてください。
	冷蔵庫周囲が暗いと、画像が暗くなることがあります。
	以下の理由で撮影に失敗することがあります。 ・周囲の光の強さが急激に変化する。(画像が明るすぎ・暗すぎになります)
画像にブレが生じている	撮影中にドアを動かすと画像にブレが生じることがあります。 撮影時はアラームが鳴り、LED庫内灯が消灯しますので、その間は冷蔵室左右のドアを動かさないでください。
画像が白っぽくなる	直射日光やスポットライトなどの強い光が冷蔵室前面周辺に当たっていませんか？ 強い光により画像が白っぽくなる可能性があります。
画像が青くなる、または黄色くなる	冷蔵庫周囲の照明器具により、画像が青くなったり黄色くなったりする事があります。
画像に人が写っている	撮影範囲内に人が入っています。撮影時に冷蔵庫から少し離れてください。 撮影時はアラームが鳴り、LED庫内灯が消灯します。その後LED庫内灯が点灯したら撮影終了です。
撮影した画像がぼやけている	カメラのレンズが汚れていると、画像がぼやける場合があります。 レンズ面の汚れをやわらかい布で軽くふき取ってください。
撮影した画像がずれている	アプリで画像の角度等を変更することが出来ます。詳しくはアプリをご確認ください。

こんなときは		こうしてください。こういう理由です。	
カメラ	カメラユニットが外れている	<p>カメラユニットは衝撃が加わると外れる構造になっています。外れた場合は、以下の手順で取り付けてください。</p> <p>図のようにカメラユニットを置き、カメラユニットの穴と突起の位置を合わせます。そのままカメラユニットを手前に倒し、中央を手のひらで上からまっすぐ下に「カチッ」というまで押してください。</p> <p>最後に、カメラユニットを正面に向けることが出来れば、正しく取り付けられています。</p> <p>また、カメラユニットは無理に外さないでください。</p>	
	本体に触れるとわずかに電気を感じる	<p>冷蔵庫が静電気を帯びる場合がありますが、安全上問題はありません。気になる場合はアースの取り付けをおすすめします。</p>	→ P.9
その他	テレビ・ラジオなどに雑音、映像の乱れが生じる	<p>この冷蔵庫からごくわずかに発生する電磁波のためです。テレビ・ラジオ・インターフォンなどから離して設置してください。アンテナ線などから離れたところの電源を使用し、アースの取り付けをおすすめします。</p>	→ P.9
	プラスチック部品に傷のような細かい線がある	<p>プラスチックを成形する際に発生する樹脂の流れの跡です。透明な部品について特に目立ちやすくなっていますが、強度上の問題はなく割れに至ることはありません。</p>	
	ドア面や側面・天面にゆがみがある	<p>冷蔵庫の製造工程上、ゆがみが生じます。光源の位置や明るさなどによっては目立つことがありますが、異常ではありません。また、性能上問題ありません。</p>	
	ドア内側や冷蔵室側面に小さな穴が開いている	<p>この穴は冷蔵庫の製造工程にて断熱材を充填する際に内部の空気を逃がすための穴です。傷や異常ではありません。</p>	
	停電した	<p>復旧するまでの間はドアの開閉を減らし、新たな食品の収納はさけてください。停電復旧した後は、停電により各設定(温度設定や製氷モードの設定など)が変わる場合がありますので、再び設定してください。</p>	
	冷蔵庫を長期間使わない	<p>庫内の食品をすべて出してください。電源プラグを抜いて庫内や自動製氷機のお手入れをしてください。2~3日間すべてのドアを開けて乾燥させてください。</p>	→ P.41~43
	霜取りをする	<p>この冷蔵庫は自動で霜取りをしますので、操作は必要ありません。解けた水は蒸発皿にたまり、自動的に蒸発します。</p>	
	冷蔵庫を移動・運搬する	<p>「移動・運搬の準備(引っ越しをする)」をご覧ください。</p>	→ P.56
	ガラスが割れた(ドアガラス・ガラス棚)	<p>割れたガラスに触れず、すぐにお買い上げの販売店に修理を依頼してください。</p>	
	ドアを閉めるとほかのドアが開く	<p>ドアを勢いよく、閉めませんでしたか？ 各室は冷気通路でつながっているため、ドアを閉める風圧でほかのドアが一瞬開くことがあります。</p>	
	ドアを閉めた直後開けようとすると重い	<p>ドアを長い間、開けていませんか？ 庫内に入った空気が急に冷やされて、圧力が一時的に低くなるためです。ドアは長時間、開けたままにせず、こまめに開閉してください。</p>	
	振動音が気になるときや、湿気による背面壁の変色・汚れが気になるとき	<p>背面壁から離して(2 cm以上)設置してください。</p>	→ P.8
操作部の設定が勝手に変わっている	<p>ほかの使用者がスマートフォンで操作していませんか？ 1台の冷蔵庫に最大5台までスマートフォンを登録でき、冷蔵庫本体の操作が可能です。</p>		

お困りのときは ~つづき~

移動・運搬の準備(引っ越しをする)

1 食品や氷を取り出す

2 給水タンク・製氷皿の水をすてる
給水タンクを外して「製氷おそうじ」をしてください。 (→ P.43)

3 カメラユニットを収納する
カチッというまで左側に90度回転させてください。

4 電源プラグを抜く
移動直前でも問題ありません。

5 脚カバーを取りはずし、調節脚を上げる (→ P.8)

6 ドア・電源コードをテープで固定する

7 移動・運搬時には保護用のシート・布などを敷く
床材を傷つけたり、水がこぼれたりすることを防ぐためです。

8 冷蔵庫の下に布などを敷き、
冷蔵庫を後方に倒して、
背面下部より水抜きをする



9 運搬用取っ手を持ち、
2人以上で運ぶ

輸送のときは横積みしないで
ください。
(冷蔵庫の故障の原因となります)

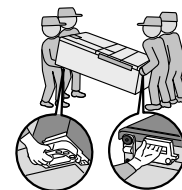

10 「使いはじめるまでの手順」に従って
設置する (→ P.8、9)

仕様

型式	R-KXCC57V	
種類	冷凍冷蔵庫	
定格内容積 〈食品収納 スペースの 目安〉 [L]	全定格内容積	567
	冷蔵室	308 〈234〉
	うち特鮮氷温ルーム	〈 18〉
	製氷室(ツースター)	23 〈 8〉
	冷凍室(ツースター)	32 〈 13〉
	上段切替室	冷凍(フォースター) 冷蔵、野菜(冷蔵)
下段切替室	冷凍(フォースター) 冷蔵、野菜(冷蔵)	100 〈 71〉
外形寸法 [mm]	幅	685
	奥行(カメラ機能使用時)	738 (795)
	高さ	1,875
定格電圧[V]	交流100	
定格周波数[Hz]	50 / 60 共用	
電動機の定格消費電力[W]	123	
電熱装置の定格消費電力[W]	244	
年間消費電力量	冷蔵室ドア内側の品質表示ラベルに表示してあります。	
質量[kg]	132	

- 定格内容積は、日本産業規格(JIS C9801-3:2015)に基づき、庫内の温度制御に必要なでない庫内部品(棚やケース等)を取りはずした状態で算出したものです。
- 食品収納スペースの目安は、日本産業規格(JIS C9801-3:2015)に基づき、庫内部品を取り付けた状態で算出したものです。
- 貯蔵室ごと(例えば、冷蔵室、冷凍室、上段・下段切替室等)に、定格内容積と併せ食品収納スペース(貯蔵室ごとの実際に食品を収納することができる空間の容積)の目安を表示しています。
- 冷蔵室の食品収納スペースの目安には特鮮氷温ルームの数値を含みます。
- ()内は、消費電力量試験での各室の目標温度の区分を示しています。上段切替室、下段切替室を「野菜」または「冷蔵」に設定した場合は、区分は冷蔵です。目標温度の区分は日本産業規格(JIS C 9801-1:2015および9801-3:2015)に定められています。
- この製品は日本国内家庭用です。電源電圧や電源周波数の異なる海外では使用できません。またアフターサービスもできません。

消費電力量について

年間消費電力量は、JIS C 9801-3:2015 測定基準によります。使用時の消費電力量は、設置の仕方、各庫内の温度設定、周囲温度や湿度、ドア開閉頻度、新しく入れる食品の量や温度、使いかたなどにより変動します。

年間消費電力量測定方法の概要

JIS C 9801-3:2015 消費電力量測定方法				
種類	冷凍冷蔵庫		冷蔵室	冷凍庫
	「スリースター」「フォースター」機種			
庫内温度	冷凍室	冷蔵室	冷蔵室	冷凍室
	-18℃以下	4℃以下	4℃以下	-18℃以下
周囲温度	32℃及び16℃			
周囲湿度	32℃測定時: 70±5% 16℃測定時: 55±5%			
消費電力量の表示	年間消費電力量(kWh/年) (周囲温度32℃測定による1日当りの消費電力量205日分と周囲温度16℃測定による1日当りの消費電力量160日分の合計)			

冷凍室の性能

冷凍室の性能は、日本産業規格(JIS C9607)に定められた方法で試験したときの、冷凍負荷温度(食品温度)によって表示しています。

記号	※*** フォースター	** ツースター
冷凍負荷温度(食品温度)	-18℃以下	-12℃以下
市販冷凍食品の貯蔵期間の目安	約3カ月	約1カ月

※市販冷凍食品の貯蔵期間

冷凍食品の貯蔵期間は、食品の種類・店頭での貯蔵状態・冷蔵庫の使用条件などによって異なりますので、一応の目安としてご覧ください。

収納できる食品の重さの目安



収納できる食品の重さには制限があります。収納する食品の重さの合計が、各棚、ケースの目安を超えないようにしてください。

	部 品 名	R-KXCC57V
冷蔵室	高さかわるん棚上段	17.5
	高さかわるん棚中段	17.5
	高さかわるん棚下段・固定棚	18.5
	特鮮氷温ルーム上の棚	10.5
	特鮮氷温ケース	5.5
	ドアポケット(右側)合計	18.0
	ドアポケット(左側)合計	12.5
製氷室	製氷ケース(貯氷スペースには自動製氷機でつくった氷以外は入れないでください(→P.33))	
冷凍室	上段ケース	1.6
	下段ケース	3.2
上段切替室	上段ケース	6.0
	下段ケース	18.0
下段切替室	上段ケース	6.0
	下段ケース	17.0

単位：[kg]

別売部品

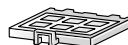
■次の部品を購入する場合は、必ず販売店にお使いの冷蔵庫の型式をご指定のうえ、専用の部品をお買い求めになってください。

こんなときに	商品名	商品型式		希望小売価格
氷がおうとき 浄水フィルターが古く汚れているおそれがあります。 (使用期間の目安は約3~4年です)	自動製氷用浄水フィルター	RJK-30		1,980円(税込)
地震にそなえて	冷蔵庫用地震転倒防止ベルト ※2セット必要となります。	R-826CV	300 	1,144円(税込) ※1セットの価格です
ドアの段差や傾きが気になるとき	調整板(3枚)	R-Y6000	500 	1,320円(税込)

※上記の希望小売価格は、価格改正に伴い変更する場合があります。

お客様ご相談窓口

この製品の使いかた・お手入れ・修理などは、お買い上げの販売店へご相談ください

または「日立家電品についてのご相談窓口」(下記)にご相談ください。

※下方の内容は予告なく変更させていただく場合がございます。最新情報は、日立家電品サポートページをご確認ください。

ご相談の前に本取扱説明書の「お困りのときは」をご確認ください。
また日立家電品サポートページで、「よくあるご質問」や「使いかた動画」
など各種情報をご覧ください。



日立家電 サポート

検索



商品情報や使い方に関するご相談

(機能・操作・設定などのご相談ができます)

電話のほかLINE、チャット、メールなど様々なお問合せ方法を準備しております。
詳しくは日立家電品サポートページをご覧ください。

TEL 0120-3121-11

携帯電話 **050-3155-1111(有料)**

FAX **050-3135-2134(有料)**

■受付時間：9:00～17:30(月～金)
(土曜・日曜・祝日、年末年始は休業)

修理に関するご相談

(修理のご依頼やご相談ができます)

24時間
受付希望の方は
「Web受付」へ

日立家電 修理 Web

検索



電話、FAXで
受付希望の方は
「お電話受付」へ

TEL 0120-3121-68

携帯電話 **0570-0031-68(有料)**

FAX **0570-2006-57(有料)**

■受付時間：9:00～18:00(月～土)
9:00～17:00(日、祝日)

部品のご購入について

部品のご購入は、商品お買い上げの販売店、お近くの日立の家電品取扱店(お取り寄せ)

または「パーツショップ」へご依頼ください。

<https://store.kadenfan.hitachi.co.jp/store/pages/parts.aspx>

日立家電 部品

検索



スマートフォンとの接続やネットワーク接続に関するご相談窓口

TEL 0120-554-201

■受付時間：9:00～17:30(月～金)(土曜・日曜・祝日、年末年始は休業)

《発信者番号通知のお願い》

「非通知」設定をされているお客様は、はじめに「186」をダイヤルしておかけください。

サービスエンジニア訪問によるスマートフォンとの接続設定サービス(有償)をご用意しております。

右のコードからお申込みいただくか、上記の電話番号よりご依頼ください。



- 通話内容の確認と対応品質向上のため、録音させていただきます。
- 予期せぬ障害などでお電話が切れてしまった際、折り返し電話を差し上げられるよう、発信者番号の通知をお願いします。「非通知」設定されているお客様は、はじめに「186」をダイヤルしておかけください。
- 営業時間外やお電話が繋がりにくい場合は、時間を変えてお掛け直しをお願いします。
- 修理ご依頼の前に、当社の修理対応方針につきまして、「修理ご利用規約」をご覧ください。

日立修理ご利用規約



検索

【ご相談窓口におけるお客様の個人情報お取り扱いについて】

- 個人情報は当社の個人情報保護方針に則り適切に管理いたします。
- 当社の個人情報保護方針につきましては、<https://corp.hitachi-gls.co.jp/utility/privacy> をご覧ください。
※URLは変更する場合があります。日立の家電品ホームページにてご確認ください。
- 製品のサービスの提供、各種お問い合わせへの対応に利用させていただきます。また、アンケートをもとにした製品やサービスを向上させるための分析に利用させていただく場合があります。



この J-Moss グリーンマークは、特定の化学物質(鉛・水銀・カドミウム・六価クロム・PBB(ポリブロモビフェニル)・PBDE(ポリブロモジフェニルエーテル))の含有率が JIS C 0950:2021 による基準値以下であることを示しています。(規定の除外項目を除く)

詳しい情報は、当社のホームページをご覧ください。 https://corp.hitachi-gls.co.jp/_ct/17577871

愛情点検



長年ご使用の冷蔵庫の点検を！

こんな症状
はありませんか？

- 電源コード、プラグが異常に熱い。
- 電源コードに深い傷や変形がある。
- 焦げ臭いにおいがする。
- 冷蔵庫床面にいつも水がたまっている。
- ピリピリと電気を感じる。
- その他の異常や故障がある。

ご使用中止

故障や事故防止のため、コンセントから電源プラグをはずして、必ず販売店に、点検・修理をご相談ください。費用など詳しいことは販売店にご相談ください。

廃棄時に
ご注意ください

家電リサイクル法では、お客様がご使用済みの冷蔵庫または冷凍庫を廃棄される場合は、収集・運搬料金、再商品化等料金(リサイクル料金)をお支払いいただき、対象品を販売店や市町村に適正に引き渡すことが求められています。

保証とアフターサービス

修理を依頼される時は(出張修理)

「お困りのときは」(→ P.46~56)にしたがって調べていただき、なお異常があるときは、必ず電源プラグを抜いてから、お買い上げの販売店にご連絡ください。

■ご連絡していただきたい内容

アフターサービスをお申し付けいただくときは、下のことをお知らせください。

1. 型式：冷蔵室ドア内側の銘版(シール)に記載されています。
2. 故障の状況：できるだけ詳しく。

■保証期間中は

修理に際しましては保証書をご提示ください。保証書の規定に従って、販売店が修理させていただきます。なお、保証期間中でも有料になることがありますので、保証書をよくお読みください。

■保証期間が過ぎているときは

修理して使用できる場合には、ご希望により有料で修理させていただきます。

■修理料金のしくみ

修理料金=技術料+部品代+出張料などで構成されています。

技術料	診断、部品交換、調整、修理完了時の点検などの作業にかかる費用です。技術者の人件費、技術教育費、測定機器などの設備費、一般管理費などが含まれます。
部品代	修理に使用した部品代金です。その他修理に付帯する部材などを含む場合もあります。
出張料	製品のある場所へ技術者を派遣する場合は費用です。別途、駐車料金をいただく場合があります。

■補修用性能部品の保有期間

冷蔵庫の補修用性能部品の保有期間は、製造打ち切り後9年です。補修用性能部品とは、その製品の機能を維持するために必要な部品です。

日立冷凍冷蔵庫保証書

出張修理

HITACHI

※型式	
※お買い上げ日	年 月 日
保証期間 (お買い上げ日から)	本体：1年間
	冷凍サイクル：5年間
※お客様	ご芳名 様
	ご住所〒 電話 ()
※販売店	住所・店名
	電話 ()

※印欄に記入のない場合は無効となりますので必ず「お買い上げ日・販売店名」等の記入をお確かめのうえ、販売店から受け取っていただき、内容をよくお読みのあと、大切に保管してください。

●冷凍サイクルとは

コンプレッサー、凝縮器、毛細管、冷却器および配管で構成された冷媒循環回路のことです。なお、冷却器用ファン、冷却器用ファンモーターも含まれます。

〈無料修理規定〉

1. 取扱説明書、本体貼付けラベル等の注意書きに従った正常な使用状態で保証期間内に故障した場合には、無料修理をさせていただきます。
- (イ) 保証期間内に故障して無料修理をご依頼になる場合には、お買い上げの販売店にお申し付けください。

- お客様にご記入いただいた保証書の写しの個人情報は、保証期間内のサービス活動及びその後の安全点検活動のために記載内容を利用させていただきます場合がございますので、ご了承ください。
- この保証書は本書に明示した期間、条件のもとにおいて無料修理をお約束するものです。したがってこの保証書によって保証書を発行している者(保証責任者)、及びそれ以外の事業者に対するお客様の法律上の権利を制限するものではありませんので、保証期間経過後の修理等についてご不明の場合は、お買い上げの販売店または「お客様ご相談窓口」(→ P.59)の修理のご依頼や修理に関するご相談窓口にお問い合わせください。

- (ロ) お買い上げの販売店に無料修理をご依頼にならない場合には、「お客様ご相談窓口」(→ P.59)の修理のご依頼や修理に関するご相談窓口にご連絡ください。
 - (ハ) この商品は出張修理をさせていただきますので、修理に際し本書を必ずご提示ください。
 2. ご転居の場合には事前にお買い上げの販売店にご相談ください。
 3. ご贈答品などで本保証書に記入してあるお買い上げの販売店に修理をご依頼になれない場合には、「お客様ご相談窓口」(→ P.59)の修理のご依頼や修理に関するご相談窓口にご相談ください。
 4. 離島または離島に準ずる遠隔地へのお出張修理を行なった場合には、出張に要する実費を申し受けます。
 5. 保証期間内でも次の場合には原則として有料にさせていただきます。
 - (イ) 使用上の誤り、または改造や不当な修理による故障及び損傷。
 - (ロ) お買い上げ後の取付場所の移動、落下、輸送等による故障及び損傷。
 - (ハ) 火災、地震、風水害、落雷、その他天災地変、塩害、公害、ガス害(硫化ガスなど)や異常電圧、指定外の使用電源(電圧、周波数)による故障及び損傷。
 - (ニ) 一般家庭用以外《例えば業務用等への長時間使用及び車両、船舶への搭載》に使用される場合の故障及び損傷。
 - (ホ) 故障の原因が本機以外にある場合で改善を要するとき。
 - (ハ) 本書のご提示がない場合。
 - (ト) 本書にお買い上げ年月日、お客様名、販売店名の記入がない場合、あるいは字句を書き換えられた場合。
 6. 食品の補償等、商品修理以外の責はご容赦ください。
 7. 修理の際、弊社の品質基準に適合した再利用部品を使用することがあります。
 8. 本書は再発行しませんので紛失しないよう大切に保管してください。
 9. 本書は日本国内においてのみ有効です。
- This warranty is valid only in Japan.

