

取扱説明書

保証書付き

保証書はこの取扱説明書の裏表紙についていますので、お買い上げの販売店の記入をお受けください。

HITACHI
Inspire the Next

家庭用

日立シェーバー

アールエムエイチ エフイー ビー

型式 RMH-FE40B

充電・交流式両用（充電時間：5時間）

お買い上げありがとうございます。
この「取扱説明書」をよくお読みになり
正しくご使用ください。お読みになった
後は大切に保存してください。

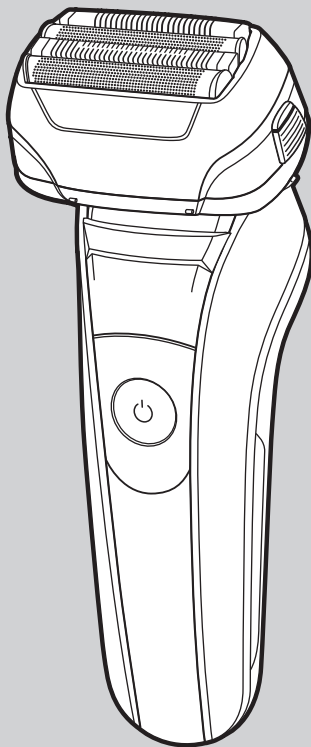

日立の家電品
お客様サポート

ホームページから以下の
サービスがご利用いただけ
ます。

- ▶ 家電品の登録 ※1
- ▶ よくあるご質問
- ▶ お知らせ

※1 お客様サポートへの
会員登録が必要です。

詳しくは [→ P.3](#)

目次

「日立の家電品お客様サポート」のご利用	3
使用前の準備	4~6
充電のしかた	4
蓄電池の性能を十分に発揮させるために	4
充電の時期	6
海外で電源アダプターを使用する場合	6
各部の名称と働き	7
安全上の注意	8~11
使用上の注意	11
使いかた	12~15
外刃での剃りかた	12
泡剃り(シェービングフォーム)もできます	13
交流式(電源アダプターをつないだ状態)での使いかた	14
キワゾリ刃での剃りかた	15
お手入れ	16~19
水洗い	16~18
掃除用ブラシでのお手入れ	19
外刃・内刃の取り替えかた	20
「故障かな」と思ったときは	21
お客様ご相談窓口	22
保証とアフターサービス	23
製品を廃棄するときのお願い	24~25
蓄電池の取りはずしかた	25
仕様	26
消耗部品・別売り部品	27

「日立の家電品お客様サポート」のご利用

スマートフォンやパソコンで所有する家電品を一覧管理でき、お知らせやサポート情報などが入手できます。

サポート内容

- ▶家電品の登録*
- ▶お知らせ
- ▶よくあるご質問

①コードを読み取る



日立の家電品
お客様サポート

②画面の案内に従ってお客様サポートのご利用や家電品の登録*を行う



※お客様サポートへの会員登録が必要です。(無料)
保証書または製品本体の銘板に記載されている製造番号を入力してください。
製品本体のコードから登録することで製造番号の入力を省略できます。

- コードが読み取れない場合は、URLを入力して表示される画面の案内に従ってください。
<https://kadenfan.hitachi.co.jp/my/?RMH-FE40B>
- ご利用の環境によっては、コードの読み取り、ページの表示ができない場合があります。
- ご利用の際は、通信費などの費用がかかります。

使用前の準備

充電のしかた

初めてご使用になる前に充電してください。

電源は必ず交流100-240Vで、付属の電源アダプターをご使用ください。

充電推奨温度は10～35℃です。推奨温度外では、充電反応が鈍くなり、十分充電されずに使用回数が少なくなったり充電しない場合があります。

蓄電池には寿命があります。取扱説明書に従ってご使用頂いても、使用回数が極端に少なくなった場合は、電池の寿命が考えられます。お買い上げの販売店または「お客様ご相談窓口」(→P.22)にご相談ください。(電池寿命は使用・保存状態によっても大きく変化します。)

警告



ぬれ手禁止

ぬれた手で電源プラグを抜き差ししない

(感電やけがの原因)



水場での
使用禁止

電源アダプターは浴室など水のかかるところや

湿気の多いところでは使用しない

(感電・ショートの原因)



指示を守る

本体は水滴を十分にふき取り、乾燥させて充電する

(ショート・発熱によるやけどの原因)

本体ソケットに水滴が付いている場合は、ふき取って乾燥させる

お願い

蓄電池の性能を十分に発揮させるために

- ・周囲温度が10～35℃で充電してください。
- ・家庭用以外の電源での充電はしないでください。
- ・3か月以上使用しなかった場合は、充電してからご使用ください。
- ・乾燥した涼しい場所で保存し40℃以上の暑い場所や0℃以下の寒い所での保存は避けてください。
- ・シェーバーが動かなくなった場合でも、スイッチを「ON」にしたまま放置しないでください。

1 スイッチを「OFF」にして電源アダプターを本体とコンセントに接続する。

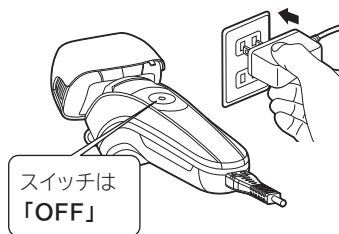

スイッチは「OFF」

充電表示ランプ  は
充電中：点灯(赤色)
充電完了後：消灯

電源アダプターを本体とコンセントに接続すると充電表示ランプが点灯します。満充電に近い場合、約5秒後に消灯します。

充電時間は5時間です。

充電中、電源アダプターと本体が少し熱くなることがありますが、異常ではありません。

スイッチが「ON」になっていると充電しません。

蓄電池が放電していますと充電表示ランプが点灯しない場合があります。そのまま充電を続けると充電表示ランプが点灯後に蓄電池への充電を開始します。

充電中やご使用中、テレビなどに雑音が入る場合は、別のコンセントをご使用ください。



裏面の
⊕⊖ マークを
合わせて接続

2 5時間充電後、電源アダプターをコンセントと本体から抜く。

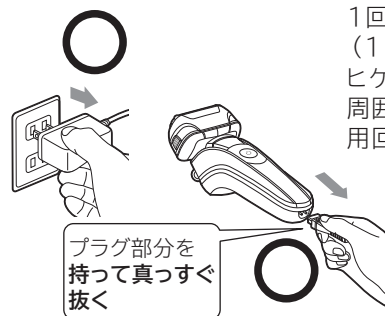

プラグ部分を
持って真っすぐ
抜く

1回の充電で約15日間使用できます。
(1日3分間の使用)

ヒゲの濃さ、肌にあてる力、お手入れのしかた、周囲温度が低いなど使用条件によっては、使用回数が少なくなることがあります。

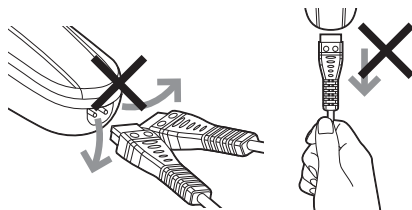



背面側や側面側に
曲げながら抜かない

コードを持って
抜かない

充電の時期

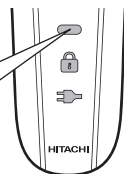
充電催促ランプ
充電残量が20%以下になると点滅します。



運転中に充電催促ランプ  (白色) が点滅しますと、充電催促の表示です。早めに充電してください。

海外で電源アダプターを使用する場合

この商品は交流100-240V電源でAプラグのコンセントが使用できます。

同一国内でも地域により電圧およびプラグ形状が異なる場合がありますので、現地のホテルや旅行社などに相談し十分お確かめください。

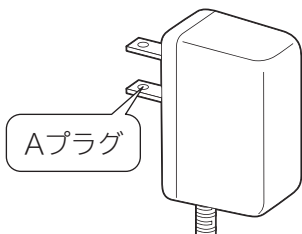

プラグアダプターを使用する場合は、使用される商品の消費電力に見合う容量のものをご使用ください。購入される場合は空港などの免税店や現地のホテル・旅行社などにご相談ください。Aプラグ地域ではプラグアダプターなしで使用できます。

付属の電源アダプター

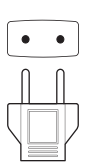

プラグアダプターの主な種類

本品には付属していません。

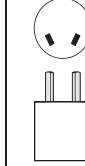
Cタイプ	B3タイプ	BFタイプ	Oタイプ
			

警告



禁止

交流100-240V以外の
電源は使用しない。
(火災・感電の原因)

注意





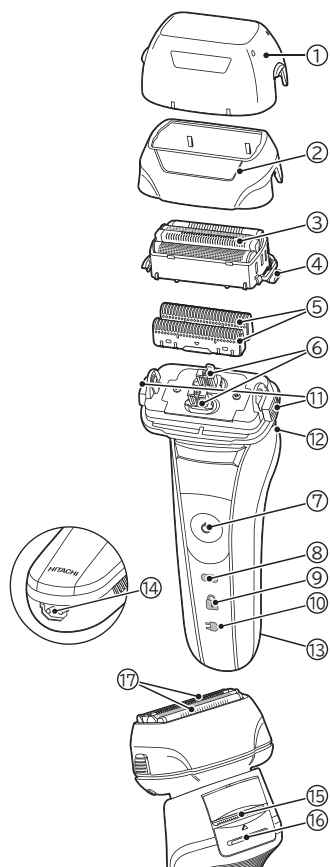

指示を守る

使用前に必ずコンセントの
電圧を確かめる。
(火災・感電の原因)

各部の名称と働き



- ① **キャップ** 外刃を保護します
- ② **外刃ホルダー**
- ③ **外刃** 替刃: K-NS1
2つの網刃と2つのトリマーの4枚刃構造で
長毛やくせ毛の捕毛効果をよりアップさせます。
- ④ **外刃着脱つまみ** 使用中は押さないでください。
- ⑤ **内刃** 替刃: K-NU1
- ⑥ **振動子**
- ⑦ **スイッチ**
- ⑧ **充電催促ランプ**  点滅 (白色) すると
充電催促の表示です。
- ⑨ **スイッチロックランプ**  (→P.12)
- ⑩ **充電表示ランプ**  充電中: 点灯 (赤色)
充電終了後: 消灯
- ⑪ **外刃ホルダー取外しボタン**
外刃をはずす時は、左右両側のボタンを押して
ください。片側だけでははずれません。
使用中は押さないでください。
- ⑫ **3Dヘッド (前後) ロックボタン**
 3Dヘッド (前後) の動きをロックします。
 ロックを解除します。
- ⑬ **蓄電池 (内蔵)** ニッケル水素電池 2本
- ⑭ **本体ソケット**
- ⑮ **キワズリ刃** 外刃では剃りにくい、長く伸びた
ヒゲをそろえる時や、モミアゲを
そろえる時に使用します。
- ⑯ **キワズリつまみ** 上へスライドさせます。
- ⑰ **トリマー刃**
- ⑱ **電源プラグ** コンセントに根元まで差し込みます。
- ⑲ **器具用プラグ**
- ⑳ **電源コード**
- ㉑ **掃除用ブラシ**
- ㉒ **シェーバーオイル**
- ㉓ **シェーバースタンド**
- ㉔ **シェーバーポーチ**

電源アダプター

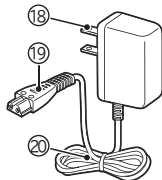

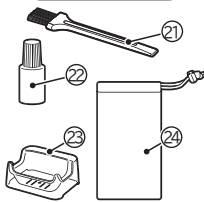

付属品



安全上の注意

お使いになる人や他の人への危害、財産への損害を未然に防止するため、必ずお守りいただくことを、次のように説明しています。

■表示内容を無視して誤った使い方をしたときに生じる危害や損害の程度を、次の表示で区分し、説明しています。

 危険	取り扱いを誤った場合、人が死亡または重傷を負う可能性があり、かつその切迫の度合いが高い内容を示しています
 警告	この表示を無視して誤った取扱いをすると、人が死亡または重傷を負う可能性が想定される内容を示しています
 注意	この表示を無視して誤った取扱いをすると、人が傷害を負う可能性及び物的損害のみの発生が想定される内容を示しています

■お守りいただく内容の種類を、次の絵表示で区分し、説明しています。

〈絵表示の例〉

 禁止	 分解禁止	 水場での使用禁止
 指示を守る	 電源プラグを抜く	 水ぬれ禁止

警告



交流100V-240V以外の電源は使用しない
火災・感電の原因



電源プラグや器具用プラグにピンやゴミを付着させない
感電・ショート・発火の原因



電源コードやプラグが傷んだり、コンセントの差し込みがゆるいときは使用しない
感電・ショート・発火、発熱の原因



子供の届くところに置かない
火災・事故の原因



電源コードを傷つけたり、無理に曲げたり、引っ張ったり、ねじったり、たばねたり、重いものを載せたり、はさみ込んだり、加工したり、電源アダプターに巻きつけたりしない
電源コードが損傷し、火災・感電の原因

⚠ 警告



水ぬれ禁止

**電源アダプターは絶対に水洗いしない
また、水につけたり、水をかけたりしない**
ショート・発熱によるやけどの原因



水ぬれ禁止

**交流式（電源アダプターをつないだ状態）で使用する場合は、
泡剃りや水洗いをしない**
感電・ショートの原因



水場での
使用禁止

**電源アダプターは、浴室など水のかかるところや、湿気の多い
ところでは使用しない**
感電・ショートの原因



電源プラグを
抜く

**お手入れの際は必ず電源アダプターを本体とコンセントから抜く
また、ぬれた手で電源プラグをコンセントに抜き差ししない**
感電・けがの原因



分解禁止

**改造はしない、修理のための分解はしない
修理技術者以外の人は修理しない**
火災・感電・けがの原因
修理は販売店にご相談ください

⚠ 注意



指示を守る

ご使用前に外刃の破れや変形がないか確認する
肌を傷つける原因

外刃は使用するたびに徐々に磨耗し、使用中に破損して肌を傷つけることがあります
早めに別売りの替刃と交換してください



指示を守る

器具用プラグを抜くときは、コードを持たずに必ずプラグ部分を持って抜く
感電・ショート・発火の原因



指示を守る

**付属の電池アダプター以外は使用しない
また、付属の電源アダプターで他の商品を充電しない**
感電・ショート・発火の原因



指示を守る

電源プラグや器具用プラグにほこりが付着しないよう定期的に掃除する
感電・ショート・発火の原因



指示を守る

耳や鼻に直接キワゾリ刃を当てない
耳や鼻を傷つける原因



指示を守る

肌に吹き出物や傷などがある場合は、ご使用時に注意する
肌を傷つける原因

⚠ 注意



指示を守る

本体は水滴を十分にふき取り、乾燥させて充電する
ショート・発熱によるやけどの原因



指示を守る

水洗い後・乾燥後は、必ずシェーバーオイルを外刃とキワゾリ刃に注油する
切れ味の低下、使用回数の減少、外刃が摩耗して早期破損、刃の発熱などの原因



指示を守る

**シェーバーオイルを万一飲み込んだ場合は、多量の水を飲ませて吐かせ
医師に相談する**
体調を損なう原因



指示を守る

**シェーバーオイルが誤って目に入った場合は、ただちに流水で十分に
洗い流し、医師に相談する**
目に障害を負う原因



指示を守る

ご使用後は、湿気の少ないところに保存する
浴室などに放置すると本体内部で結露やさびが発生して、機器の故障の原因



指示を守る

使用しないときは必ずキャップを取りつける
外刃の破損や変形により肌を傷つける原因



指示を守る

本体ソケットに水滴が付いている場合は、ふき取る。



指示を守る

ご使用前に必ずコンセントの電圧を確かめる
火災・感電の原因



禁止

ヒゲ剃り以外の目的（頭髪など）や、業務用として使用したりしない
肌を傷つけたり機器の寿命を早めたりする原因



禁止

家族や他人との共用はしない
感染症や炎症の原因



禁止

肌に強く押しつけない
特に唇など肌を傷つけたり外刃破損の原因



禁止

内刃の刃先を素手で触れない
指を傷つける原因



禁止

外刃をはずした状態（内刃のみ）で剃らない
肌を傷つける原因



禁止

外刃の一部だけで剃ったり、使用中に指や爪を外刃に当てない
外刃が破損して肌を傷つける原因

⚠ 注意



禁止

お手入れ時、外刃の網刃には掃除用ブラシを当てない
外刃破損の原因



電源プラグを
抜く

ご使用時以外は、電源プラグをコンセントから抜く
けが・やけど・絶縁劣化による感電・漏電火災の原因





使用上の注意

- ・クリーム状やジェル状のシェービング剤は使用しないでください
刃の目づまりや故障の原因
- ・水中につけ置きしないでください
機器が故障する原因
- ・シェーバーが動かなくなった場合スイッチを「ON」にしたまま
放置しないでください
蓄電池の性能を損なう原因
- ・直射日光の当たる所や高温になる所に放置したり乾燥させたりしないでください
変形や防水ゴムの劣化により機器が故障する原因
- ・本体や電源アダプターをアルコール、ベンジン、シンナーなどで
ふかないでください
変形や変色の原因
- ・ドライヤーやファンヒーターなどで乾燥しないでください
変形や機器が故障する原因

使いかた

外刃での剃りかた

⚠ 注意



 指示を守る	ご使用前に外刃の破れや 変形がないか確認する 肌を傷つける原因	 指示を守る	肌に吹き出物や傷などがある 場合は、ご使用時に注意する 肌を傷つける原因
 禁止	肌に強く押しつけない 特に唇など肌を傷つけたり外刃 破損の原因	 禁止	外刃の一部だけで剃ったり、 使用中に指や爪を外刃に当てない 外刃が破損して肌を傷つける原因

初めてお使いの場合は、軽く肌に当て少しずつ試しながら剃ってください。

スイッチロックランプ

電源ONまたはOFF時にスイッチを3秒以上長押しすると、スイッチがロックします。音はしません。ロックすると  が点滅します。ロックを解除するには、スイッチを3秒以上長押しします。

3Dヘッド(前後)ロックボタン

-  3Dヘッド(前後)の動きをロックします。
-  ロックを解除します。

- 1 キャップをはずし、スイッチを「ON」にする

プッシュスイッチを押して
電源を「ON」にする



- 2 ヒゲの流れに逆らって矢印方向に軽く滑らせるように剃る

使用推奨温度は10~35℃です。
推奨温度を下回る低温下で使用・保存すると動作しなかったり使用回数が少なくなる場合があります。



上手な剃りかた

- 1 肌を手で伸ばしてヒゲを起こす
- 2 外刃全体を肌に軽く当てる
- 3 軽く当ててゆっくりとヒゲの流れに逆らって滑らせるように剃る。

外刃で剃りにくい長く伸びたヒゲを剃るときは、キワゾリ刃で長く伸びたヒゲを短くして外刃で仕上げます。

- 3 ご使用後はスイッチを「OFF」にして、キャップをかぶせる

泡剃り(シェービングフォーム)もできます

⚠ 警告



水ぬれ禁止

交流式(電源アダプターをつないだ状態)で使用する場合は、
泡剃りや水洗いをしない
感電・ショートの原因

⚠ 注意



禁止

肌に強く押しつけない
特に唇など肌を傷つけたり外刃破損の原因



禁止

クリーム状やジェル状のシェービング剤は使用しないでください
刃の目づまりや故障の原因

市販のシェービングフォーム(泡状のもの)を使用すると、肌のすべりもよく、より深剃りできます。

1 シェービングフォーム、石けんを使用する場合は、よく泡だてて顔につける

2 ドライ(シェービングフォームを使わない)で剃るときよりも、さらに軽く肌にあてて、ゆっくりとヒゲの流れに逆らって滑らせるように剃る

泡が乾くと、滑りが悪くなりますので適量追加してください。

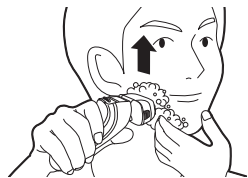

3 ご使用後は、必ず水洗いして石けん成分を洗い流す

水洗いのしかたは「お手入れ」のP.16~19を参照してください。
石けん成分が残っていると、固まって内刃が動かなくなるなど機器の故障につながり、切れ味の低下・使用回数の減少などの原因になります。

4 お手入れ後は、湿気の少ないところに保存する

浴室などに放置しますと、本体内部で結露やさびが発生して機器の故障の原因になります。

交流式(電源アダプターをつないだ状態)での使いかた

⚠ 警告



電源アダプターは、浴室など水のかかるところや、湿気の多いところでは使用しない

水ぬれ禁止

感電・ショートの原因



交流式(電源アダプターをつないだ状態)で使用する場合は、泡剃りや水洗いをしない

水ぬれ禁止

感電・ショートの原因

交流式で使用される場合も蓄電池は消耗しますので1か月に1回は充電してください。

1 電源アダプターを本体とコンセントに接続して、スイッチを「ON」にする

蓄電池が完全に放電していますと、起動しにくいときがあります。そのようなときは、スイッチを「OFF」にすると充電しますので、約1分間充電してからご使用ください。

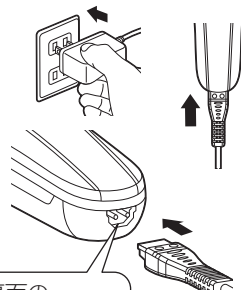

裏面の
⊕⊖マーク
合わせて接続

2 ご使用後はスイッチを「OFF」にして、キャップをかぶせる

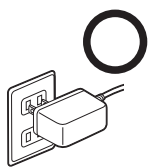

プラグ部分を
持って真っすぐ
抜く

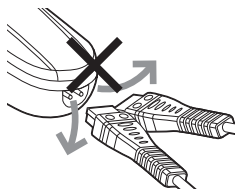
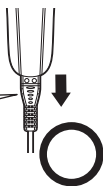

背面側や側面側に
曲げながら抜かない

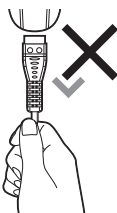

コードを持って
抜かない

キワゾリ刃での剃りかた

⚠ 注意



刃先に毛を一気に入れない

毛が引っ張られたり噛み込みが発生して切れ味低下の原因



刃先は強く押しついたり、横に滑らせない

肌を傷つける原因



キワゾリつまみの上方に指をかけない

収納時キワゾリ刃が指に当たり、そのまま押し下げるとレバーがはずれて収納できなくなる原因

1 ヘッドを垂直にし、キャップを装着する

2 キワゾリ刃を出して、スイッチを「ON」にする

3 キワゾリ刃を直角に軽く当てて、
矢印方向にゆっくり剃る



4 ご使用後は、スイッチを「OFF」にして、キワゾリ刃を収納する

お願い

キワゾリ刃が収納できない場合は無理に押し込まないでキワゾリつまみを上下に1～2回操作すると元に戻ります。

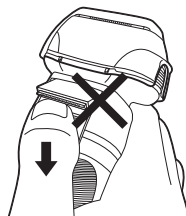

お手入れ

水洗い

⚠ 警告



水ぬれ禁止

電源アダプターは絶対に水洗いしない
また、水につけたり、水をかけたりしない
感電・ショート・発火の原因



水ぬれ禁止

お手入れの際は、必ず電源アダプターを本体とコンセントから抜く
また、ぬれた手で電源プラグをコンセントに抜き差ししない
感電・けがの原因



水ぬれ禁止

交流式（電源アダプターをつないだ状態）では、水洗いをしない
ショートの原因

⚠ 注意



禁止

外刃は強く押さえない
破損して指を傷つける原因



禁止

熱湯を使用しない
変形・故障の原因



禁止

水中につけ置きしない
機器の故障の原因



禁止

浴室、トイレ用洗剤などは使用しない
機器の故障の原因



指示を守る

快適な切れ味を保つために、2日～3日に1回はお手入れ
（水洗いまたはブラシ掃除）する
切れ味の悪化や毛くず飛散の原因



指示を守る

水洗いの場合はその都度、ブラシ掃除の場合は
週に一度、外刃とキワゾリ刃に付属のシェーバーオイルを
注油する。

- 内刃の動きを滑らかにします
- 使用回数の減少を防ぎます
- 切れ味を保ちます
- 刃の発熱を抑えます
- 刃の磨耗を防ぎます

外刃、内刃および本体は水洗いができます。水洗いだけでは、こびりついた毛くずが取れない場合がありますので、時々掃除用ブラシで取り除いてください。

1 スイッチを「OFF」にして、外刃ホルダーをはずす

2 外刃、内刃、キワゾリ刃を水洗いする

汚れがひどい場合やおちにくい場合

大量の毛くずが中にある場合、水洗いだけでは中の毛くずを取りのぞけない可能性があります。その場合一度外刃ホルダーを取りはずし、掃除用ブラシで毛くずを掃除してください。

一度水洗いをした後、外刃に台所用洗剤(中性)を少量つけ、スイッチを「ON」にして約20秒間刃面全体をまんべんなく泡立てたあと、もう一度水洗いをすると汚れが取れます。

それでも汚れや臭いが取れない場合は、外刃、内刃をはずし台所用洗剤(中性)を少量入れた水またはぬるま湯に8時間ぐらいつけた後、水洗いしますと汚れや臭いが取れます。

外刃、内刃の取りはずし方・取り付け方はP.20の「外刃・内刃の取り替えかた」を参照ください。

浴室・トイレ用洗剤などは使用しないでください。



約20秒間
泡立てる。

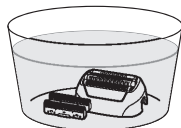

3 本体の水滴をふき取り、乾燥させる

- 外刃ホルダーをはずしておくとお早く乾燥します
- 本体を振って水切りしない
内刃がはずれる原因
- 直射日光の当たる所、高温になる所では乾燥させない
防水ゴムの劣化による故障や本体が変形する原因
- ドライヤーなどの機器で乾燥しない
故障の原因
- 子供の手の届くところに置かない

スイッチは「OFF」

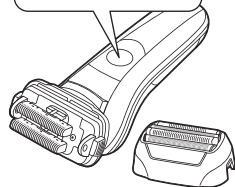

4 外刃ホルダーを取りつける

両側の取外しボタン部から片側ずつ「カチッ」と音がするまで押し込みます。



- 5 乾燥後は、スイッチを「ON」にして付属のシェーバーオイルを外刃とキワゾリ刃の図に示した○印の部分に注油し、2～3秒後にスイッチを「OFF」にする。
ティッシュなどで外刃とキワゾリ刃の表面をふき取り、キャップをかぶせる

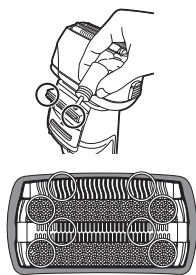

⚠ 注意



指示を守る

乾燥後は、必ずシェーバーオイルを外刃とキワゾリ刃に注油する

切れ味の低下、使用回数の減少、外刃が磨耗して早期破損、刃の発熱などの原因

6 お手入れ後は、湿気の少ないところに保存する

浴室などに放置すると、本体内部で結露が発生して機器の故障の原因になります。

7 蓄電池の劣化を予防する

長期間ご使用されない場合は、蓄電池の劣化を防ぐために6か月に一度は5時間充電してください。

掃除用ブラシでのお手入れ

- 1 スイッチを「OFF」にして、
外刃ホルダーをはずす
- 2 外刃、内刃、キワゾリ刃および本体を
掃除する
- 3 掃除した後は、キワゾリ刃を収納して、
外刃ホルダーを取りつける

両側の取外しボタン部から片側ずつ
「カチッ」と音がするまで押し込みます。

外刃ホルダー取外し
ボタンを押しながら
はずす。

スイッチは「OFF」

外刃の網刃には
掃除用ブラシを
あてない。

お願い

週に一度は、スイッチを「ON」にして付属のシェーバーオイルを外刃とキワゾリ刃に注油し、2～3秒後にスイッチを「OFF」にしてティッシュなどで外刃とキワゾリ刃表面をふき取ってください。

本体の汚れは、水または薄めた台所用洗剤（中性）を含ませて固く絞った布でふき取ってください。

⚠ 注意



掃除の際にアルコール、ベンジン、シンナーなどは使用しない
変形・変色の原因

外刃・内刃の取り替えかた

⚠ 注意



禁止

刃を取り替えるときは、必ず電源プラグを抜いてスイッチを「OFF」する
けがをする原因



禁止

外刃は強く持たない
破損して指を傷つける原因



指示を守る

内刃は2個同時に交換する



指示を守る

替刃交換後、必ずシェーバーオイルを外刃とキワゾリ刃に注油する
切れ味の低下、使用回数の減少、外刃が磨耗して早期破損、刃の発熱などの原因
注油箇所はP.18の5項を参照ください。

外刃の取り替えかた

- 1 スwitchを「OFF」にして、
外刃ホルダーをはずす
外刃をはずす時は、左右両側の外刃
ホルダー取外しボタンを押してくだ
さい。片方だけでははずれません。
- 2 外刃をはずす
- 3 新しい外刃を外刃ホルダーに
取りつける
- 4 外刃ホルダーを本体に取りつける

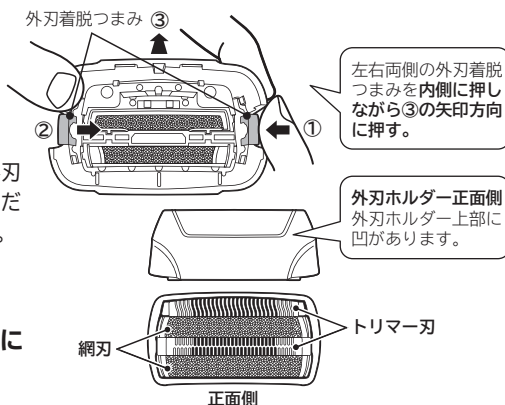

注意

外刃・外刃ホルダーは前後が逆になると取り付けできません

内刃の取り替えかた

- 1 内刃をはずす
- 2 新しい内刃を
取りつける

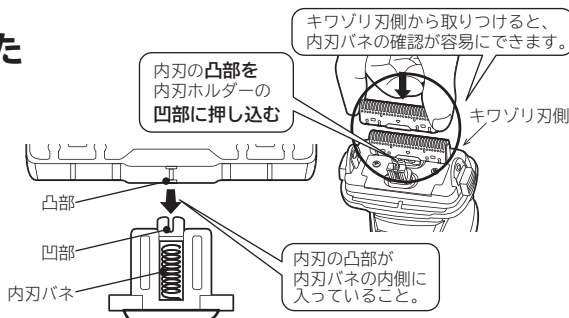

「故障かな」と思ったときは

修理を依頼する前に、次の点検をしてください。

症状	点検するところ	直す方法
刃面が熱い	刃面が油切れしていませんか	掃除とシェーバーオイルの注油を定期的に行ってください
切れ味が悪い	刃の内側に毛くずが多量にたまっていませんか	
内刃の動きが弱い	外刃全体を肌に当てていますか	上手な剃りかたを参照ください (P.12)
使用回数が少ない	外刃ホルダーは正しく取り付けられていますか	外刃・内刃の取り替え方を参照ください (P.20)
スイッチを「ON」にしたとき、毛くずが飛び散る 臭いが強くなった	外刃ホルダーは正しく取り付けられていますか	お手入れを参照し定期的に行ってください (P.16～19)
	毛くずがたまっていませんか お手入れが不十分ではないですか	
充電ができない	スイッチが「ON」になっていませんか	スイッチを「OFF」にして充電してください
スイッチを「ON」にしても動かない	充電切れになっていませんか	充電してからご使用ください
	毛くずがたまっていませんか	お手入れを参照し定期的に行ってください (P.16～19)
	刃面が油切れしていませんか	
	スイッチロックがかかっていませんか	スイッチロックを解除してください (P.12)
電源アダプターを接続しても動かない	充電切れになっていませんか	スイッチを「OFF」にして数分間待ってからご使用ください。

以上のことをお調べになり、それでも異常があるときは、ご自分で修理なさらなくて、お買い上げの販売店にご相談ください。

ご相談窓口

この製品の使いかた・お手入れ・修理などは、お買い上げの販売店へご相談ください。
または「日立家電品についてのご相談窓口」(下記)にご相談ください。

ご相談の前に本取扱説明書の「お困りのとき」をご確認ください。また日立家電品サポートページで、「よくあるご質問」や「使いかた動画」など各種情報をご覧いただけます。「日立家電品サポートページ」はこちら

※下方の内容は予告なく変更させていただく場合がございます。

日立家電 サポート 検索



最新情報は、日立家電品サポートページをご確認ください。

製品情報や使いかたに関するご相談

機能・操作・設定などのご相談ができます。

TEL 0120-8802-28

携帯電話 050-3152-2828 (有料)

FAX 050-3135-2134 (有料)

■受付時間 9:00~17:30(月~金)
(土曜・日曜・祝日、年末年始は休業)

修理に関するご相談

修理のご依頼やご相談ができます。
24時間、修理のご依頼ができる
「Web修理受付」はこちら

日立家電 修理web 検索



TEL 0120-3121-68

携帯電話 0570-0031-68 (有料)

FAX 0570-2006-57 (有料)

■受付時間 9:00~18:00(月~土)
9:00~17:00(日・祝日)

部品の ご購入に ついて

部品のご購入は、商品お買い上げの販売店、お近くの日立の家電品取扱店(お取り寄せ)または「パーツショップ」へご依頼ください。
<https://store.kadenfan.hitachi.co.jp/store/pages/parts.aspx>



日立家電 部品 検索

- 通話内容の確認と対応品質向上のため、録音させていただきます。
- 予期せぬ障害などでお電話が切れてしまった際、折り返し電話を差し上げられるよう、発信者番号の通知をお願いします。「非通知」設定されているお客様は、はじめに「186」をダイヤルしておかけください。
- 営業時間外やお電話が繋がりにくい場合は、時間を変えてお掛け直しをお願いします。
- 修理ご依頼の前に、当社の修理対応方針につきまして、「修理ご利用規約」をご覧ください。

日立修理ご利用規約 検索



【ご相談窓口におけるお客様の個人情報お取り扱いについて】

- 個人情報は当社の個人情報保護方針に則り適切に管理いたします。
- 当社の個人情報保護方針につきましては、<https://corp.hitachi-gls.co.jp/utility/privacy>をご覧ください。
※URLは変更する場合があります。日立の家電品ホームページにてご確認ください。
- 製品のサービスの提供、各種お問い合わせへの対応に利用させていただきます。
また、アンケートをもとにした製品やサービスを向上させるための分析に利用させていただく場合があります。

保証とアフターサービス

アフターサービス等について、おわかりにならないときは、お買い上げの販売店またはご相談窓口(P.22)にお問い合わせください。

① 保証書 (裏表紙についています。)	保証書は、必ず「お買い上げ日・販売店名」などの記入をお確かめのうえ、販売店から受け取っていただき、内容をよくお読みのあと、大切に保管してください。 <div style="border: 1px dashed black; padding: 5px; text-align: center;">保証期間はお買い上げの日から1年です。</div>	
② 修理を依頼される ときは 持込修理	保証期間中は	修理に際しましては保証書をご提示ください。保証書の規定に従って修理させていただきます。なお、修理内容によっては商品交換にて対応させていただきます。
	保証期間が過ぎているときは	修理して使用できる場合には、ご希望により有料で修理させていただきます。なお、修理内容によっては、有料にて商品交換で対応させていただきます。
③ 補修用性能部品の保有期間	シェーバーの補修用性能部品を製造打ち切り後6年間保有しています。 ●補修用性能部品とは、その商品の機能を維持するために必要な部品です。	
④ ご転居される ときは	ご転居によりお買い上げの販売店のアフターサービスを受けられなくなる場合は、前もって販売店にご相談ください。ご転居先での日立の家電品取扱店を紹介させていただきます。	
⑤ 修理料金のしくみ	修理料金＝技術料＋部品代などで構成されています。	
	技術料	診断、部品交換、調整、修理完了時の点検などの作業にかかる費用です。技術者の人件費、技術教育費、測定機器などの設備費、一般管理費などが含まれます。
	部品代	修理に使用した部品代金です。その他修理に付帯する部材などを含む場合もあります。

製品を廃棄するときのお願い

この製品には、ニッケル水素電池を使用しております。ニッケル水素電池はリサイクル可能な貴重な資源です。ご使用済み製品の廃棄に際しては、ニッケル水素電池を取りはずしていただき、製品をお買い求めのお店、またはニッケル水素電池のリサイクル協力店へお持ちいただき、リサイクルへご協力をお願いいたします。

リサイクル協力店の詳細は、一般社団法人JBRCのホームページをご参照ください。



ニッケル水素電池は
リサイクルへ

<http://www.jbrc.com>

蓄電池以外にも、リサイクル可能な部品が含まれています。蓄電池以外の部品の廃棄に際しましては、お住いの地域の条例などに従って処理してください。

危険



禁止

取り出した蓄電池は充電や以下のことをしない

発熱・発火・破裂の原因

火への投入、過熱をしない

くぎで刺したり、衝撃を与えたり、分解・改造をしない

⊕と⊖を金属などで接触させない

ネックレス、ヘアピンなどと一緒を持ち運んだり保存しない

火のそばや炎天下など高温の場所で放置しない

警告



指示を守る

取り出した蓄電池は乳幼児の手の届くところに置かない

万一、飲み込んだと思われるときは、すぐに医師に相談する



指示を守る

蓄電池の液が漏れたときは、素手で触れずに以下の処置をする

液が目に入ったときは、目をこすらずに、すぐにきれいな水で洗ったあと医師に相談する

液が体や衣服に付いたときは、きれいな水で十分洗い流したあと医師に相談する



指示を守る

製品を廃棄するとき以外は分解しない

火災・感電・けがの原因

蓄電池の取りはずしかた

⚠ 危険



禁止

取りはずした蓄電池はリード線の切り口や電池の端子を、金属を含まないテープ等で絶縁し、互いに接触させない。また、切り口や端子を人体や他の金属に接触させない
ショート・やけどの原因

- 1 シェーバーが完全に動かなくなるまで、スイッチを「ON」にして蓄電池を放電させる

- 2 スイッチ上・下カバーをはずし、ドライバーでネジ2本をはずす

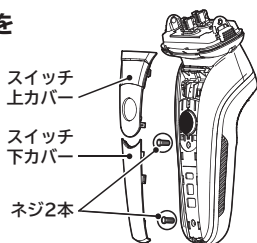

- 3 本体前カバーを開くようにしながらはずす

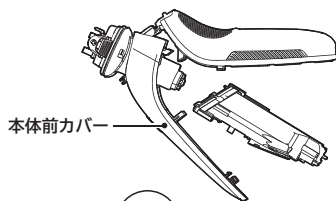

- 4 右図のようにドライバーでネジを4本はずす

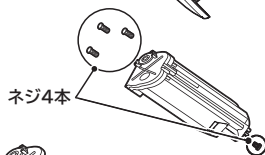

- 5 本体部をもって、電源部から電池ケースを引き抜く

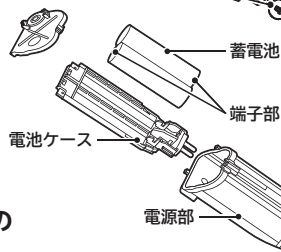

- 6 端子をニッパーなどで切り、取り出した蓄電池の端子部をビニールテープなどで絶縁する

カッターは使用しないでください。

誤って電池の表面を傷つけショートする恐れがあります。

仕様

この製品は日本国内家庭用です。電源電圧や電源周波数の異なる海外では使用できません。また、アフターサービスもできません。

This appliance is designed for use only in Japan and can not be used in any other country. No servicing is available outside of Japan.

	RMH-FE40B
電 源	AC100-240V 50-60Hz共用
消 費 電 力	7W (交流式動作時)
使 用 電 池	ニッケル水素電池 DC1.2V 2本 定格容量: 1200mAh (5時間充電時)
充 電 時 間	約5時間 (室温10~35℃)
質 量	本体: 約196g 電源アダプター: 約55g
付 属 品	掃除用ブラシ、シェーバーオイル、 シェーバースタンド、シェーバーポーチ

消耗部品・別売り部品

替刃を用意しています。刃は消耗品です。早めに別売の替刃と交換してください。

交換の目安は、1日1回3分間使用して正しい使いかた (P.12~15)、お手入れ (P.16~19) していただいた場合

	外刃	内刃
交換の目安	約1年半	約3年
替刃	K-NS1	K-NU1
オイル	部品番号 RMH-F470B-012	

愛情点検



長年ご使用のシェーバーの点検を！

●シェーバーの補修用性能部品の保有期間は製造打ち切り後6年間です。

ご使用の際、このような症状はありませんか？

- 電源プラグや電源コードが異常に熱くなる。
- 電源コードに傷がついたり、ふれると通電したりしなかったりする。
- その他の異常、故障がある。

ご使用中

このような症状のときは、故障や事故防止のため、スイッチを「OFF」にし、コンセントから電源プラグを抜いて、必ず販売店に点検・修理をご相談ください。

本書および本機の使用により生じた損失、逸失利益または第三者からのいかなる請求についても当社では一切その責任を負いかねますので、あらかじめご了承ください。改良のため、仕様の一部を予告なく変更することがあります。あらかじめご了承ください。

日立シェーバー保証書

持込修理

保証期間内に取扱説明書、本体ラベル等の注意書きにしたがって正常な使用状態で使用して故障した場合には、本書記載内容にもとづきお買い上げの販売店が無料修理いたします。お買い上げの日から下記の期間内に故障した場合は、商品と本書をお持ちいただき、お買い上げの販売店に修理をご依頼ください。なお、商品をお買い上げの販売店（修理申出先）やメーカーへ送付した場合の送料等はおお客様の負担となります。お客様にご記入いただいた保証書の写しは、保証期間内のサービス活動及びその後の安全点検活動のために記載内容を利用させて頂く場合がございますので、ご了承ください。

型式	RMH-FE40B	保証期間	本体: 1年 (内刃・外刃は除きます。)
※お買い上げ日	年 月 日		
※お客様 ご住所 ご芳名	〒 - 様		
※販売店 住所 店名	〒 - TEL		

※印欄に記入のない場合は無効となりますので必ずご確認ください。

- 保証期間内でも次のような場合には有料修理となります。
(イ)使用上の誤り、または改造や不当な修理による故障または損傷。
(ロ)お買い上げ後の落下、引っ越し、輸送等による故障または損傷。
(ハ)火災、地震、風水害、落雷、その他天災地変、塩害、公害、ガス害（硫化ガスなど）や異常電圧、指定外の使用電源（電圧、周波数）による故障及び損傷。
(ニ)一般家庭用以外《例えば業務用等》の長時間使用及び車両（車載用を除く）、船舶への搭載）に使用された場合の故障及び損傷。
(ホ)業務用に使用されて生じた故障または損傷。
(ヘ)本書のご提示がない場合。
(ト)本書に型式、お買い上げ年月日、お客様名、販売店名の記入のない場合、あるいは字句を書き換えられた場合。
- この商品について出張修理をご希望の場合には、出張に要する実費を申し受けます。
- ご転居の場合は事前にお買い上げの販売店にご相談ください。
- 贈答品等で本書に記入してあるお買い上げの販売店に修理をご依頼になれない場合には、ご相談窓口（→P.22）にご相談ください。
- 本書は再発行いたしませんので紛失しないよう大切に保存してください。
- 本書は日本国内においてのみ有効です。Effective only in Japan.

- この保証書は本書に明示した期間、条件のもとにおいて無料修理をお約束するものです。この保証書によって保証書を発行している者（保証責任者）、及びそれ以外の事業者に対するお客様の法律上の権利を制限するものではありません。保証期間経過後の修理についてご不明の場合は、お買い上げの販売店またはご相談窓口（→P.22）にお問合わせください。
- 保証期間経過後の修理や補修用性能部品の保有期間については取扱説明書の「保証とアフターサービス」（→P.23）をご覧ください。

日立グローバルライフソリューションズ株式会社 〒105-8410 東京都港区西新橋2-15-12

お問い合わせ先：「修理に関するご相談窓口」0120-3121-68、携帯 0570-0031-68
詳しくは「保証とアフターサービス」のページをご覧ください。