

お買い上げありがとうございます。
この「取扱説明書」をよくお読みになり、正しくご使用ください。
お読みになった後は、大切に保存してください。

HITACHI
Inspire the Next

取扱説明書 保証書つき（裏表紙が保証書になっています。）

日立ロータリーシェーバー

RM-GTX2 形

1.5時間充電・交流式両用



特 長

- ロータリー2枚刃+センタートリマーの3枚刃タイプ。
- ドラムレザー内刃でなめらかな深そりを実現。
- 手前のロータリー刃が移動して肌を伸ばすスイングシステム搭載。
- ひげの状態に合わせて2段階のパワーをコントロールする「ヒゲナビ」モード搭載。
- 内蔵のクリーニングウォッシャーで外刃・内刃を同時に洗浄。





4902530908022

目次

ご使用前の準備	3
● 充電のしかた	3 ~ 4
● 充電の時期	4 ~ 5
各部の名称と働き	6
安全上のご注意	8
ご使用上のご注意	10
使いかた	11
● 交流式での使いかた	11
● 外刃でのそりかた	11 ~ 14
● キワゾリ刃でのそりかた	15
海外使用のてびき	16
● 海外でのご使用について	16
● プラグアダプターの種類	16 ~ 17
● 各国の電圧のプラグ	17 ~ 18
お手入れ	19
● 水洗い	20 ~ 22
● 付属品の収納方法	22
● ブラシ掃除	23
外内刃組の取り替えかた	24
「故障かな」と思ったときは	26
お客様ご相談窓口	27
保証とアフターサービス	28
仕様	29
消耗部品・別売部品	29
製品を廃棄するときのお願い	30
● リチウムイオン電池の取りはずしかた	30 ~ 31

充電のしかた

- 初めてご使用になる前に、充電してください。
- 電源は必ず交流100-240Vで、付属の電源アダプターを使用してください。
- 海外にお出かけの前には、16～18ページの「海外使用のてびき」でプラグの確認をしてください。

 警告	ぬれた手で電源アダプターをコンセントに抜き差ししない。 (感電・けがの原因)
	電源アダプターは浴室など水のかかるところや、湿気の多いところでは使用しない。(感電・ショートの原因)
 注意	本体は水滴を十分にふき取り、乾燥させて充電する。 (ショート・発熱によるやけどの原因)

- 1 スイッチを「OFF」にして
電源アダプターを本体と
コンセントに接続する。

注意

- スイッチが「ON」になっていると充電できません。
- 蓄電池の容量が十分ある場合は、充電完了ランプが早めに消灯する場合があります。

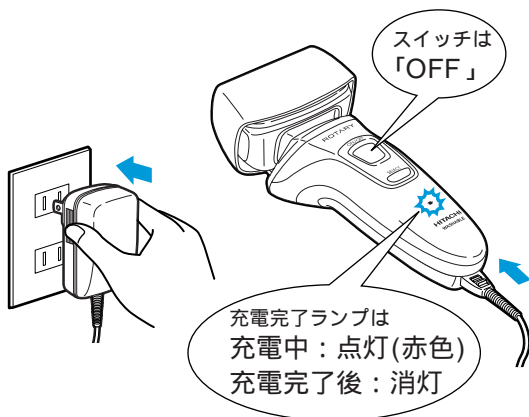

蓄電池が放電していると充電完了ランプが点灯しない場合があります。そのまま充電を続けると充電完了ランプ点灯後に蓄電池への充電を開始します。

お願い

本体ソケットに水滴がついている場合は、ふき取ってください。
充電中やご使用中、テレビなどに雑音が入る場合は、別のコンセントをご使用ください。

ご使用前の準備

2 充電完了後、電源アダプターをコンセントと本体から抜く。

- 充電中、電源アダプターと本体が少し熱くなることがありますが、異常ではありません。

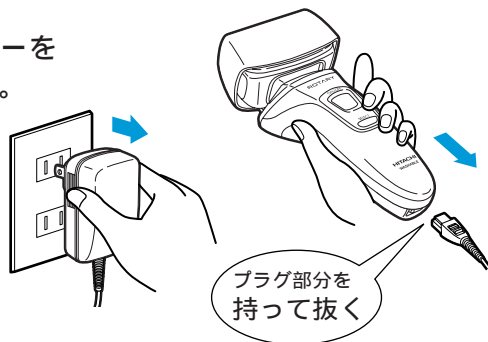

- 標準充電時間は1.5時間です。
- 1回の充電で約15日間使用できます。(1日3分間の使用で)
(ひげの濃さ、肌にあてる力、お手入れのしかた、周囲温度が低いなど使用条件によっては、使用回数が少なくなることがあります。)

充電の時期

スイッチを「ON」にして、残量表示ランプの「EMP」が点滅しますと、充電催促の表示です。早目に充電してください。

残量表示ランプ
(充電中は点灯しません。)

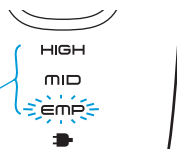

- 残量表示ランプの目安
「HIGH」「MID」「EMP」のランプが点灯 80%以上
「MID」「EMP」のランプが点灯 50%以上
「EMP」ランプが点灯 50%未満
「EMP」ランプが点滅 充電の催促
「EMP」ランプが点滅になってから1～2回使用できます。

お知らせ

「EMP」ランプが点滅すると、過放電防止のため自動的にモーターが停止する場合があります。

本製品には、リチウムイオン電池を使用しています。
性能を十分に発揮させるために次のことを守ってください。

- (1) 過充電しないでください。電池の寿命が短くなります。
充電は、残量表示ランプが点滅してからです。
- (2) 周囲温度が5 以上、35 未満で充電してください。
蓄電池の性質上、10～30 以内での充電をおすすめします。
低温や高温では電池性能が低下したり、充電しない場合があります。
- (3) 乾燥した涼しい所で保存してください。
40 以上の暑い所や0 以下の寒い所での保存は避けてください。

各部の名称と働き

-
- ① **キャップ**
刃を保護します。
- ② **ヘッドホルダー**
- ③ **外内刃組**
外刃・内刃とセンタートリマー
更にクリーニングウォッシャー
を組み込んでいます。
(替刃:K-GTX1D)
- ④ **外刃**
- ⑤ **内刃(ドラムレーザー刃)**
外内刃組から内刃の取り
はずしはできません。
- ⑥ **クリーニング
ウォッシャー**
お手入れ時、水流を変化させ
内刃と外刃を洗浄します。
- ⑦ **スイッチ**
押すごとに「ON/OFF」が
切り替わります。
- ⑧ **セレクトボタン**
「ヒゲナビ」モード、パワフルモード、
ノーマルモードを切替えます。
- ⑨ **蓄電池**
リチウムイオン電池 1個
- ⑩ **本体ソケット**
- ⑪ **外内刃組取外しつまみ**
横へスライドさせると外内刃組
の取りはずしができます。
- ⑫ **ヘッドホルダー取外し
ボタン**
使用中は押さないでください。
- ⑬ **モードインジケーター**
(青色)
「ヒゲナビ」(点滅)、パワフル
(点灯)、ノーマル(消灯)
- ⑭ **「ヒゲナビ」オートランプ**
(緑色)
「ヒゲナビ」モードが作動して
ランプが点灯します。
- ⑮ **残量表示ランプ**
(オレンジ色)
蓄電池の容量を3つのランプで
表示します。
使用中「EMP」ランプが点滅
すると充電催促の表示です。
- ⑯ **充電完了ランプ「♣」**
充電中：点灯(赤色)
充電完了後：消灯
- 本体**

- ①7 スイングシステム刃
刃が3.5mmスイングして肌を伸ばし、くせひげを起こします。

- ①8 センタートリマー

- ①9 キワゾリ刃
外刃ではそりにくい長く伸びたひげをそるときや、モミアゲをそるえるときに使用します。

- ②0 キワゾリつまみ
上へスライドさせるとキワゾリ刃を押し上げます。

- ②1 コーム
長いひげやくせひげを外刃の中にさそい込みます。

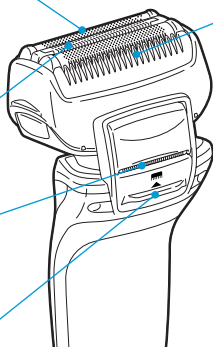

後面

- ②2 電源プラグ
コンセントに根元まで差し込みます。

- ②3 器具用プラグ

- ②4 コード

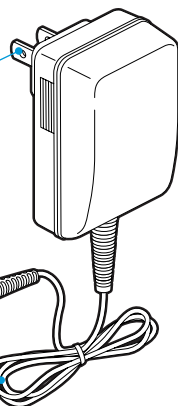

電源アダプター

形式：KH-87

付属品

- ②5 掃除用ブラシ

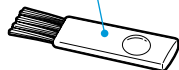

- ②6 シェーバーオイル



- ②7 ポーチ

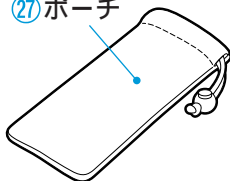

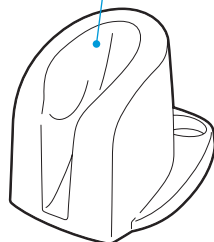

- ②8 スタンド











安全上のご注意 必ずお守りください。

- ここに示した注意事項は、製品を安全に正しくお使いいただき、あなたや他の人々への危害や損害を未然に防止するためのものです。
- 注意事項は次のように区分しています。
いずれも安全に関する重要な内容ですので、必ず守ってください。



 警告	取り扱いを誤った場合、使用者が死亡または重傷を負うことが想定される危害の程度。
 注意	取り扱いを誤った場合、使用者が軽傷を負うことが想定されるか、または物的損害(家屋・家財など)の発生が想定される危害・損害の程度。

< 絵表示の例 >

	 記号は、「禁止」(しないでください)を示しています。  「分解禁止」  「水場での使用禁止」  「水ぬれ禁止」
	 記号は、「強制」(必ずしてください)を示しています。  「一般的な行為」  「電源プラグをコンセントから抜く」

- お読みになった後は、お使いになる方がいつでも見られるところに、必ず保存してください。

警告

 禁止	交流100-240V以外の電源は使用しない。(火災・感電の原因)
	子供の手の届くところに置かない。(事故やけがの原因)
	電源コードや電源プラグが傷んだり、コンセントの差し込みがゆるいときは使用しない。(感電・ショート・発火の原因)
	器具用プラグにピンやゴミを付着させない。 (感電・ショート・発火の原因)
 水ぬれ禁止	電源コードを傷つけたり、無理に曲げたり、引っ張ったり、ねじったり、たばねたり、重い物を載せたり、はさみ込んだり、加工したり、本体に巻きつけたりしない。 (電源コードが損傷し、火災・感電の原因)
	電源アダプターは絶対に水洗いしない。また、水につけたり、水をかけたりしない。(感電・ショートの原因) 交流式で使用する場合は、石けんぞりや水洗いをしない。 (感電・ショートの原因)

警告



水場での
使用禁止

電源アダプターは、浴室など水のかかるところや、湿気の多いところでは使用しない。(感電・ショートの原因)



電源プラグ
を抜く

お手入れの際は必ず電源プラグをコンセントから抜く。また、ぬれた手で電源プラグをコンセントに抜き差ししない。(感電・けがの原因)



分解禁止

改造はしない。また、修理技術者以外の人は、修理しない。(火災・感電・けがの原因)

・修理は販売店にご相談ください。

注意



必ず守る

ご使用前に外刃の破れや変形がないか確認する。(肌を傷つける原因)

外刃は使用するたびに徐々に磨耗し、使用中に破損して肌を傷つけることがあります。
早めに別売りの替刃と交換してください。

電源プラグや器具用プラグを抜くときは、コードを持たず必ずプラグ部分を持って抜く。(感電・ショート・発火の原因)

電源プラグや器具用プラグにほこりが付着しないよう定期的に掃除する。(感電・ショート・発火の原因)

本体は水滴を十分にふき取り、乾燥させて充電する。(ショート・発熱によるやけどの原因)



お肌に吹出物や傷などがある場合は、ご使用時に注意する。(肌を傷つける原因)

シェーバーオイルを万一飲み込んだ場合は、多量の水を飲ませて吐かせ、医師に相談する。(体調を損う原因)

シェーバーオイルが誤って目に入った場合は、ただちに流水で十分に洗い流し、医師に相談する。(目に障害を負う原因)

ご使用後は、湿気の少ないところに保存する。(浴室などに放置すると本体内部で結露や錆が発生して、機器の故障の原因)

注意

 禁止	ひげそり専用です。ひげそり以外の目的(頭髪など)には使用しない。(肌を傷つけ外刃の寿命を早める原因)
	家族や他人との共用はしない。(感染や炎症の原因)
	外刃は強く押さえない。(特に唇など肌を傷つけたり破損の原因)
	使用中に指や爪を外刃にあてない。(外刃が破損して肌を傷つける原因)
	お手入れ時、掃除用ブラシで外内刃組を掃除しない。 (内刃が変形したり外刃破損の原因)
 電源プラグ を抜く	付属の電源アダプター以外は使用しない。また、付属の電源アダプターで他の商品を充電しない。 (ショート・異常発熱による発火の原因)
	使用時以外は、電源プラグをコンセントから抜く。 (けが・やけど、絶縁劣化による感電・漏電火災の原因)

ご使用上の注意

- 1 クリーム状やゲル状のシェービング剤は使用しないでください。
 - 刃の目づまりや故障の原因になります。
- 2 水中につけ置きしないでください。
 - 機器が故障する原因になります。
- 3 ドライヤーやファンヒーターなどで乾燥しないでください。
 - 変形や機器が故障する原因になります。
- 4 直射日光の当たる所や高温になる所に放置したり乾燥させたりしないでください。
 - 変形や防水ゴムの劣化により機器が故障する原因になります。
- 5 本体や電源アダプターをアルコール、ベンジン、シンナーなどでふかないでください。
 - 変形や変色の原因になります。

- 周囲温度5 ～ 35 度のご使用をおすすめします。
低温や高温下では、動作しないことがあります。
- 初めてお使いの場合は、軽く肌に当て少しずつ試しながらそってください。

交流式での使いかた



警告

電源アダプターは浴室など水のかかるところや、湿気の多いところでは使用しない。(感電・ショートの原因)

石けんぞりや水洗いをしない。(感電・ショートの原因)

- 1 電源アダプターを本体とコンセントに接続して、スイッチを「ON」にする。
 - 蓄電池が完全に放電していると、起動しにくいときがあります。そのようなときは、スイッチを「OFF」にすると充電しますので、約1分間充電してからご使用ください。完全に放電していると、5分以上かかる場合があります。
- 2 使用後は、スイッチを「OFF」にして、電源アダプターをコンセントと本体から抜く。

お知らせ

交流式として使用される場合も蓄電池は消耗しますので1か月に1回は充電してください。

外刃でのそりかた



注意

ご使用前に外刃の破れや変形がないか確認する。(肌を傷つける原因)

キワゾリ刃側を下にしてそらない。(肌を傷つける原因)

肌に強く押しつけない。

(特に唇など肌を傷つけたり、外刃破損の原因)

外刃の一部だけでそったり、使用中に指や爪を外刃にあてない。(外刃が破損して肌を傷つける原因)

お肌に吹出物や傷がある場合は、ご使用時に注意する。(肌を傷つける原因)

使いかた

1 キャップをはずし、スイッチを「ON」にする。

- 残量表示ランプが点灯します。
残量表示ランプの「EMP」が点滅に変わると充電催促の表示です。
電源アダプターを本体に接続して充電するかそのまま交流式でご使用ください。
- 使用中はスイッチに触れないでください。

2 キワゾリ刃側を上にして、ひげの流れに逆らって矢印方向に軽く滑らすようにそる。

じょうずなそりかた

- (1) 肌を手で伸ばしてひげを起こす。
 - (2) 刃面を肌に直角に当てる。
 - (3) 軽く当ててゆっくりとひげの流れに逆らって滑らすようにそる。
- 外刃ではそりにくい長く伸びたひげをそるときは
キワゾリ刃で長く伸びたひげを短くして、外刃で仕上げます。

注意

連続で20分以上使用しない。
回路保護のため約20分で自動停止します。
もう一度「ON」にすると使用できます。

キワゾリ刃を上向きに



90°

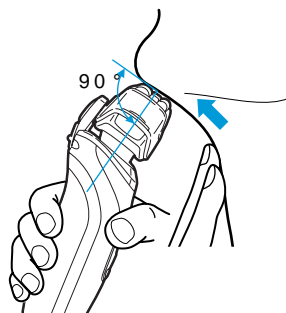

3 使用後は、スイッチを「OFF」にして、キャップをかぶせる。

- 残量表示ランプは約3秒後に消灯します。

モードの選択

セレクトボタンを押すことにより、「ヒゲナビ」モード(オート)・パワフルモード・ノーマルモードの切り替えができます。

ノーマルモードの次は「ヒゲナビ」モードに戻ります。

「ヒゲナビ」

パワフル

ノーマル

セレクトボタンを押してモードの選択

「ヒゲナビ」オートランプ(緑色)

セレクトボタン

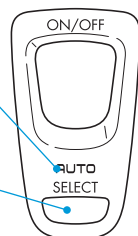

「ヒゲナビ」モード（オート）

ひげの濃さに応じて、「ヒゲナビ」が作動してパワフルモードとノーマルモードを自動的にコントロールします。

- 「ヒゲナビ」オートランプが“点灯（緑色）”します。
- モードインジケータは“点滅（青）”します。

モードインジケータ
“点滅（青色）”

「ヒゲナビ」オート
ランプ
“点灯（緑色）”

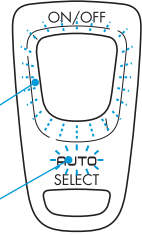

注意

刃に毛くずが多量にたまっていたり、刃面が油切れしているときは、「ヒゲナビ」が働かない場合があります。

- 「ヒゲナビ」モードで使用時残量表示ランプの「EMP」が点滅になりますと、「ヒゲナビ」モードが解除され、「ヒゲナビ」オートランプが消灯してパワフルモードに切り替わります。

パワフルモード

そり始めや濃いひげに対応して力強く、素早くすることができます。

- 「ヒゲナビ」オートランプが“消灯”します。
- モードインジケータは“点灯（青色）”します。

モードインジケータ
“点灯”

「ヒゲナビ」オート
ランプ
“消灯”

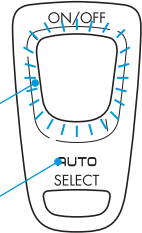

ノーマルモード

普通のひげおよび仕上げに対応して心地よく、ソフトにすることができます。

- 「ヒゲナビ」オートランプとモードインジケータが消灯します。

モードインジケータ
“消灯”

「ヒゲナビ」オート
ランプ
“消灯”

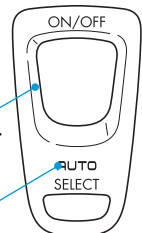

スイッチを「OFF」にすると、直前の使用モードを記憶しますので、次に使用する場合は、記憶した使用モードになります。

使いかた

石けんぞり(シェービングフォーム)もできます



注意

交流式では石けんぞりはしない。(ショートの原因)

肌に強く押しつけない。
(特に唇など肌を傷ついたり、外刃破損の原因)

- 市販のシェービングフォーム(泡状のもの)を使用すると、肌のすべりもよく、より深ぞりできます。

注意

クリーム状やジェル状のシェービング剤は使用しない。
(刃の目詰まりや故障の原因)

1 よく泡だてて顔につける。

2 ドライ(シェービングフォームを使わない)でそるときよりも、さらに軽く肌に当てて、ゆっくりとひげの流れに逆らって滑らすようにそる。

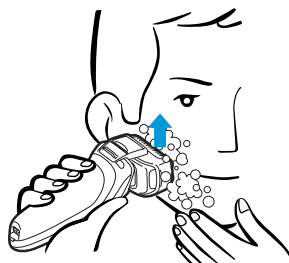

3 使用後は、必ず水洗いして石けん成分を洗い流す。
水洗いのしかたは「お手入れ」の20～22ページを参照してください。

石けん成分が残っていると、固まって内刃が回らなくなるなど機器の故障につながり、切れ味の低下・使用回数の減少などの原因になります。

4 お手入れ後は、湿気の少ないところに保存する。

浴室などに放置しますと、本体内部で結露によるさびが発生して機器の故障の原因になります。

キワゾリ刃でのそりかた

1 スイッチを「ON」にしてキワゾリ刃を出す。

- キャップは付けたままで使用します。
(外刃に髪が入る恐れあり)

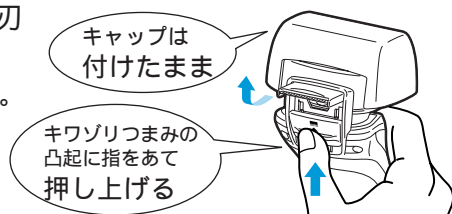

2 キワゾリ刃を直角に軽く当てて、矢印方向にゆっくりそる。

⚠ 注意

刃先は強く押しついたり、横に滑らせない。
(肌を傷つける原因)

刃先に毛が一気に入り込みますと、毛が引っぱられたり噛み込みが発生して切れ味低下の原因になります。

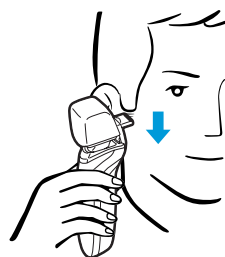

3 使用後は、スイッチを「OFF」にして、キワゾリ刃を収納する。

注意

キワゾリつまみの方に指をかけない。
(収納時キワゾリ刃が当たります。)
指にキワゾリ刃が当たったまま、キワゾリつまみを押し下げますとレバーが外れて収納できなくなります。

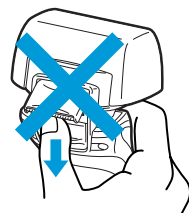

お願い

キワゾリ刃が収納できない場合は無理に押し込まないでキワゾリつまみを上下に1～2回操作すると元に戻ります。

海外使用のてびき

海外使用でのご使用について

- この商品は交流100-240V電源で使用できます。
- 同一国内でも地域により電圧およびプラグ形状が異なる場合がありますので、現地で十分お確かめください。

⚠ 注意

ご使用前に必ずコンセントの電圧をお確かめください。

この商品は必ず交流100-240V電源でご使用ください。交流240Vを超える電源でご使用になりますと、機器の故障の原因になります。

国によっては同一国内でも地域により工業用電源(380Vなどの高電圧電源)が家庭やホテル内に引き込まれている場合がありますので、現地で十分お確かめのうえご使用ください。

- 本書に記載していない国は、現地のホテルや旅行社などにご相談ください。

プラグアダプターの種類

- おもな種類

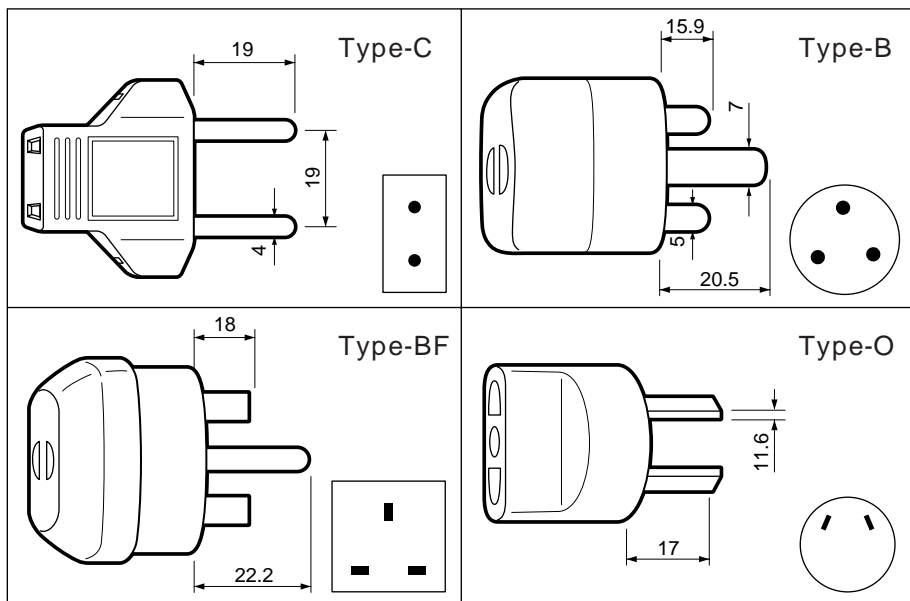

- ・プラグアダプターは、使用される商品の消費電力に見合う容量のものをご使用ください。
- ・購入される場合は、空港などの免税店や現地のホテル・旅行社などにご相談ください。
- ・Aプラグ地域では、プラグアダプターなしで使用できます。

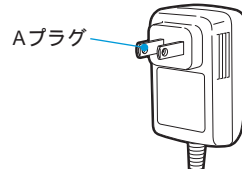

各国の電圧とプラグ

注意



- ・電圧は、家庭用公称電圧を表示しています。
- ・実際の電圧は、公称電圧と異なる場合があります。

地域・国名 Area・Countries		電圧 Voltage	プラグ Plug	地域・国名 Area・Countries		電圧 Voltage	プラグ Plug		
アジア州 (中近東)	アフガニスタン	Afghanistan	220	C,B	アジア州 (中近東)	オマーン	Oman	230	B,BF
	インド	India	230/240	C,B		カタール	Qatar	240	BF
	インドネシア	Indonesia	220	C,B		キプロス	Cyprus	240	BF
	カンボジア	Cambodia	120/220	C		クウェート	Kuwait	240	C,B
	シンガポール	Singapore	230	B,BF		サウジアラビア	Saudi Arabia	127/220	A,C,B,BF
	スリランカ	Sri Lanka	230	B		トルコ	Turkey	220	C,B
	タイ	Thailand	220	A,C,BF		バーレーン	Bahrain	110/220/230	A,BF
	台湾	Taiwan	110/220	A,C		ヨルダン	Jordan	220	B
	大韓民国	Korea	110/220	A,C		オーストラリア	Australia	240	O
	中華人民共和国	China	220	A,C,B,BF,O		グアム	Guam	120	A
	日本	Japan	100	A	サイパン島	Saipan Is.	110	A	
	ネパール	Nepal	220	C	タヒチ	Tahiti	110/220	A,C	
	バングラデシュ	Bangladesh	230	C	トンガ	Tonga	240	O	
	パキスタン	Pakistan	230	C,B	西サモア	Western Samoa	230	O	
	フィリピン	Philippines	220/230/240	A,O	ニューカレドニア	New Caledonia	220	C,B	
	ベトナム	Viet Nam	220	A,C	ニュージーランド	New Zealand	230/240	O	
	ホンコン	Hong kong	200/220	B	パプアニューギニア	Papua New Guinea	240	O	
	マカオ	Macau	220	C,B	フィジー	Fiji	240	O	
	マレーシア	Malaysia	240	A,C,BF	マーシャル諸島	Marshall Is.	110	A	
	ミャンマー連邦	Myanmar	230	C	ミクロネシア連邦	Micronesia	110	A	
モンゴル	Mongolia	220	C	アイスランド	Iceland	230	C		
ラオス	Laos	220	C	アイルランド	Ireland	230	C		
アブドゥラビド連邦	United Arab Emirates	220/240	B,BF	英国	United Kingdom	240	B,BF		
イスラエル	Israel	230	C	イタリア	Italy	220	C		
イラク	Iraq	220	C,B,BF	オーストリア	Austria	230	C,B		
イラン	Iran	230	C	オランダ	Netherlands	230	C		
				ヨーロッパ州					

海外使用のてびき

地域・国名 Area・Countries		電圧 Voltage	プラグ Plug	
ヨーロッパ州	ギリシャ	Hellenic	230	C
	ジブラルタル	Gibraltar	230	BF
	スイス連邦	Swiss	230	C
	スウェーデン	Sweden	230	C
	スペイン	Spain	127/220	A,C
	ロシア連邦	Rossiya	127/220	A,C,B
	チェコ	Czech	220	C
	デンマーク	Denmark	230	C
	ドイツ連邦	Germany	230	C
	ノルウェー	Norway	230	C
	ハンガリー	Hungary	220	C
	フィンランド	Finland	230	C
	フランス	France	230	C
	ブルガリア	Bulgaria	220	C
	ベルギー	Belgium	230	C,B
	ポーランド	Poland	220	C,B
	ポルトガル	Portuguese	230	C,B
	マルタ	Malta	240	B,BF
	マヨルカ島	Majorca Is.	127/220	C
	モナコ	Monaco	127/220	C
ユーゴスラビア地域	Yugoslavia area	220	C	
ルーマニア	Romania	220	C	
アフリカ州	アゾレス諸島	Azores	110/120/220	C
	アルジェリア	Algeria	127/220	A,C,BF
	エジプト	Arab,Rep.of Egypt	220	B,BF
	カナリア諸島	Canary Is.	127/220	C
	ケニア	Kenya	240	C,B
地域・国名 Area・Countries		電圧 Voltage	プラグ Plug	
アフリカ州	スーダン	Sudan	240	C,B
	チュニジア	Tunisia	127/220	C,B,BF,O
	マデイラ諸島	Madeira	220	C,B
	南アフリカ共和国	South Africa	220/230/240/250	C,B,BF
	モーリシャス	Mauritius	230	C,BF
	モロッコ	Morocco	115/220	C
北アメリカ州	アメリカ合衆国	U.S.A	120/265/277	A
	カナダ	Canada	120/240	A
	キューバ	Cuba	110/220	A
	コスタリカ	Costa Rica	120	A,C
	ジャマイカ	Jamaica	110	A
	ドミニカ共和国	Dominican,Rep	110	A
	ニカラグア	Nicaragua	120/240	A
	ハイチ	Haiti	110/220	A
	バージン諸島	Virgin Is.	120	A
	バハマ	Bahamas	120	A
	パナマ	Panama	120/277	A,BF
	プエルトリコ	Puerto Rico	120	A
	メキシコ合衆国	U.Mexican S.	120/127/220/230/277	A,BF
	南アメリカ州	アルゼンチン	Argentina	220
ウルグアイ		Uruguay	220	C,B
エクアドル		Ecuador	115/120	A,B
コロンビア		Colombia	150	A
チリ		Chile	220	C,B
ブラジル連邦		Brazil	127	A,C
ベネズエラ		Venezuela	120	A
ペルー		Peru	220	A,C

(2005年版 調査資料による)

 警告	電源アダプターは絶対に水洗いしない。また、水につけたり、水をかけたりしない。 (感電・ショート・発火の原因)
	お手入れの際は、必ず電源プラグをコンセントから抜く。 (感電・けがの原因)
 注意	交流式では水洗いしない。(ショートの原因)
	外刃は強く押さえない。(破損して指を傷つける原因)
	掃除用ブラシで外内刃組を掃除しない。 (内刃が変形したり外刃破損の原因)

快適な切れ味を保つために

- 2日～3日に1回はお手入れしてください。
毛くずがたまると、切れ味が悪くなったり毛くずが飛び散る原因になります。
- 本体とキワゾリ刃は掃除用ブラシもご使用できます。
内刃を変形させたり外刃を破損する原因になりますので外内刃組はブラシ掃除しないでください。
- 水洗い後は必ず外刃に付属のシェーバーオイルを注油するか、別売のシェーバークリーナーを吹き付けてください。
 - 回転を滑らかにします。
 - 使用回数の減少を防ぎます。
 - 切れ味を保ちます。
 - 消臭効果があります。
 - 刃の磨耗を防ぎます。
 - 刃の発熱を抑えます。

付属のシェーバーオイルを使い切った後は、別売のシェーバークリーナー (SC-51H) をお買い求めください。

お手入れ

水洗い

- 外内刃組および本体は水洗いができます。

- 1 スイッチを「OFF」にして、
キャップとヘッドホルダー
をはずす。

ヘッドホルダー取外しボタンを
押して①、ヘッドホルダーを
矢印②の方向にはずします。

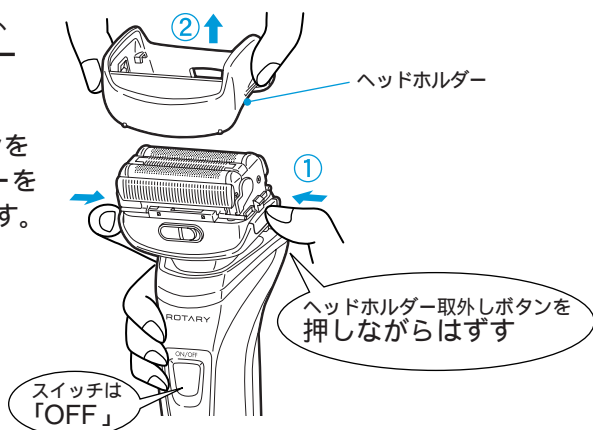

- 2 スイッチを「ON」にして水か
ぬるま湯をクリーニングウォッ
シャーに約10秒間かけて外内
刃組を洗う。

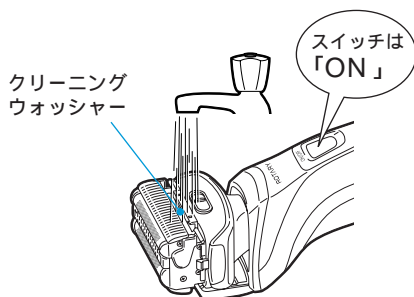

アドバイス

汚れがひどい場合やおちにくい場合には、
一度水洗いをした後、外刃に台所用洗剤
(中性)を少量つけ、スイッチを「ON」に
して約20秒間刃面全体をまんべんなく
泡立てたあと、もう一度水洗いをする
と汚れが取れます。浴室・トイレ用洗剤な
どは使用しないでください。

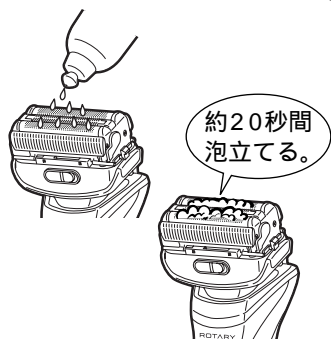

注意

- 水をかけずヘッドホルダーをはずしたままスイッチを「ON」にしない。
(毛くずが飛び散る原因)
- 熱湯は使用しない。(変形・機器の故障の原因)
- 水中につけ置きしない。(機器の故障の原因)

3 外内刃組をはずし、本体の水滴をふき取り乾燥させる。

- 外内刃組の取りはずし方・取りつけ方は24～25ページの「外内刃組の取り替えかた」を参照ください。

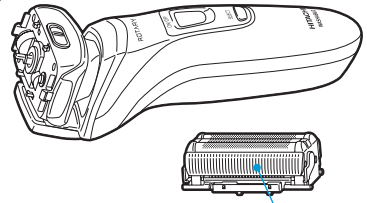

外内刃組

注意

- 本体を振って水切りしない。
(外内刃組がはずれる原因)
- 外刃の表面はふき取りしない。
(破損の原因)
- 直射日光の当たる所、高温になる所で乾燥させない。
(変形や防水ゴムの劣化による機器の故障の原因)
- ドライヤーやファンヒーターなどで乾燥しない。(変形や故障の原因)
- 子供の手の届くところに置かない。

4 外内刃組を取りつけ、ヘッドホルダー取外しボタンの下を押さえ、ヘッドホルダーを取り付ける。

- ヘッドホルダーの正面をスイッチ側にして合わせます。

注意

ヘッドホルダーは前後が逆になりますと取り付けられません。

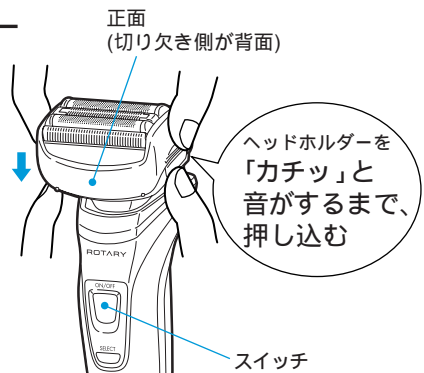

お手入れ

- 5 乾燥後は、付属のシェーバーオイルを外刃(それぞれ3か所)とセンタートリマー(2か所)およびキワゾリ刃(2か所)の右図に示した位置に注油し、約10秒間空運転させて、ティッシュなどで外刃とキワゾリ刃の表面をふき取り、キャップをかぶせる。

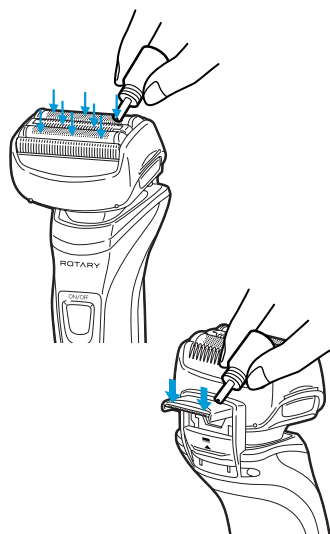

お願い

乾燥後は、必ずシェーバーオイルを外刃とキワゾリ刃に注油してください。(切れ味の低下、モーターの回転数の低下、使用回数の減少、外刃が磨耗して早期破損、刃の発熱などを防ぎます。)

- 6 お手入れ後は、湿気の少ないところに保存する。

- 浴室などに放置しますと、本体内部で結露が発生して機器の故障の原因になります。

リチウムイオン電池の性能を十分に発揮させるために

3か月以上使用しない場合は、寿命を保つため半分程度の充電容量にしておくことが重要です。

使用しなくても電池は自己放電しますので、半年に1回程度は電池容量がなくなるまで放電させた後、約45分間の充電をおすすめします。

付属品の収納方法

- スタンドには、本体の他にシェーバーオイル、掃除用ブラシが収納できます。

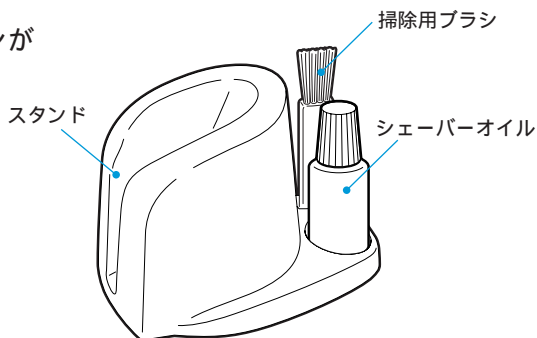

ブラシ掃除

外内刃組はブラシ掃除しないでください。
内刃が変形して外刃が破損したり、外刃に毛先が引っかかる原因になります。

- 1 スイッチを「OFF」にして、ヘッドホルダーと外内刃組をはずす。
外内刃組のはずし方は24ページの「外内刃組の取り替えかた」を参照してください。

- 2 本体、キワゾリ刃を掃除する。

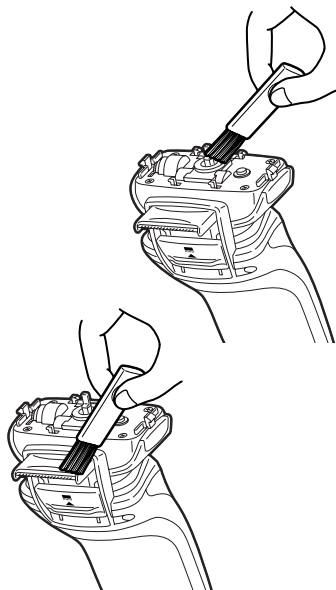

- 3 掃除した後は、キワゾリ刃を収納して外内刃組・ヘッドホルダーを取り付け、キャップをかぶせる。
外内刃組の取り付け方は25ページの「外内刃組の取り替えかた」を参照してください。

お願い

週に一度は、付属のシェーバーオイルを外刃(それぞれ3か所)とセンタートリマー(2か所)およびキワゾリ刃(2か所)に注油し、約10秒間空運転させてティッシュなどで外刃とキワゾリ刃の表面をふき取ってください。

本体の汚れは、水か薄めた台所用洗剤(中性)を含ませて固く絞った布で、ふき取ってください。

注意

アルコール、ベンジン、シンナーなどは使用しない。(変形・変色の原因)

外内刃組の取り替えかた

⚠ 注意

外内刃組を取り替えるときは、必ず電源プラグを抜いてスイッチを「OFF」にする。(故障の原因)

外刃は強く押さえない。(破損して指を傷つける原因)

外内刃組は強く持たない。(破損して指を傷つける原因)

お願い

替刃交換後は必ずシェーバーオイルを注油してください。
(内刃が回転しなかったり、回転数が低下するなどの原因)

- 1 スwitchを「OFF」にして、キャップとヘッドホルダーをはずす。

ヘッドホルダー取外しボタンを押して(①)、ヘッドホルダーを矢印(②)の方向にはずします。

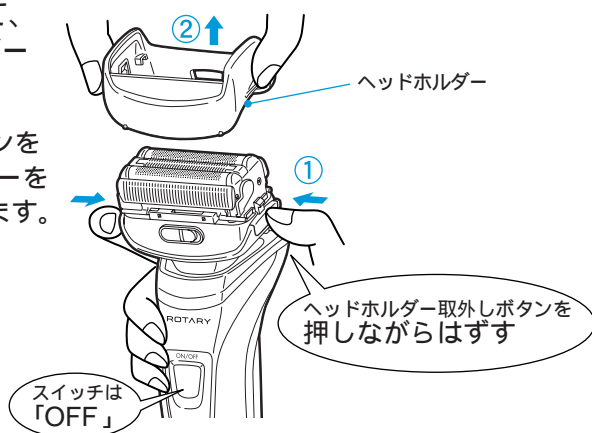

- 2 外内刃組をはずす。
外内刃組取外しつまみを右にスライドさせ(①)、外内刃組の両端をつまんでまっすぐ上に引っ張る(②)と、外内刃組がはずれます。

- 斜めに引っ張らないでください。
はずれないことがあります。

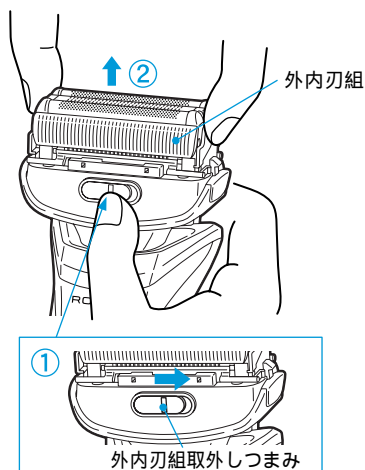

- 3 ヘッドホルダー取外しボタンの下を押さえ、新しい外内刃組を取りつけます。

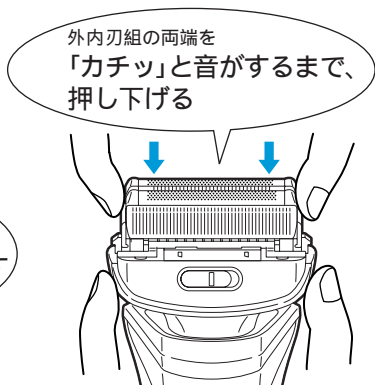
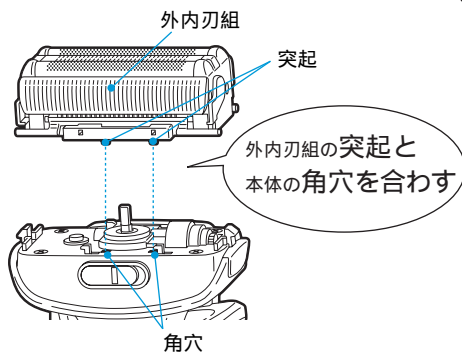

注意

外内刃組は前後が逆になると取り付けできません。

- 4 ヘッドホルダー取外しボタンの下を押さえ、ヘッドホルダーを取り付ける。

ヘッドホルダーの正面をスイッチ側にして合わせます。

注意

ヘッドホルダーは前後が逆になりますと、取り付けできません。

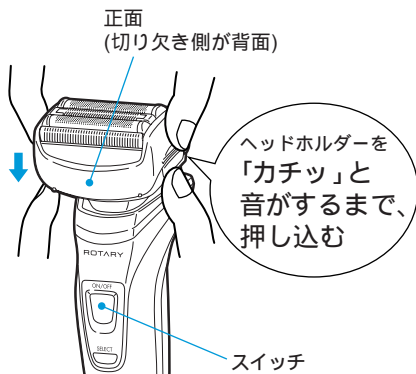

「故障かな」と思ったときは

修理を依頼される前に次の点検をしてください。

症状	点検するところ	直す方法
<ul style="list-style-type: none"> • 切れ味が悪い。 • 回転が弱い。 • 使用回数が少ない。 	外内刃組の取り付けは確実ですか。 (浮いていませんか)	本体とのすき間がないように外内刃組を「カチツ」と音がするまで押し込んでください。
	刃の内側に毛くずが多量にたまっていませんか。	19～23ページのお手入れを定期的に行ってください。
	刃面が油切れしていませんか。	
<ul style="list-style-type: none"> • スイッチを「ON」にしたとき、毛くずが飛び散る。 • 臭いが強くなった。 	毛くずがたまっていませんか。	19～23ページのお手入れを定期的に行ってください。
	水洗い後の乾燥が不十分ではないですか。	水洗い後は、十分に乾燥させて、シェーバーオイルを注油してください。
<ul style="list-style-type: none"> • 充電完了ランプが早く消灯する。 	満充電になっていませんか。	異常ありません。そのままご使用ください。
<ul style="list-style-type: none"> • 残量表示ランプが点滅へ変わるのが早い。 	未使用期間が3か月以上ありませんでしたか。	残量表示ランプの「EMP」が点滅すると充電催促の表示です。充電してください。
<ul style="list-style-type: none"> • 電源アダプターを接続しても動かない。 	充電切れになっていませんか。	スイッチを「OFF」にして約1分間充電してからご使用ください。

以上のことをお調べになり、それでも具合の悪いときは、ご自分で修理なさないで、お買い上げの販売店にご相談ください。

お客様ご相談窓口

日立家電品についてのご相談や修理はお買い上げの販売店へ
なお、転居されたり、贈り物でいただいたものの修理などで、ご不明な
点は下記窓口にご相談ください。

ホームページに「よくあるご質問」について掲載しておりますので、
ご活用ください。

http://kadenfan.hitachi.co.jp/q_a/index.html

修理などアフターサービスに関する
ご相談はエコーセンターへ

TEL 0120-3121-68

FAX 0120-3121-87

(受付時間)

9:00～19:00(365日)

携帯電話、PHSからもご利用できます。

商品情報やお取り扱いについての
ご相談はお客様相談センターへ

TEL 0120-3121-11

FAX 0120-3121-34

(受付時間) 9:00～17:30(月～土)

9:00～17:00(日・祝日)

年末年始は休ませていただきます。

携帯電話、PHSからもご利用できます。

- 「持込修理」および「部品購入」については、上記サービス窓口にて各地区のサービスセンターをご紹介します。
- お客様が弊社にお電話でご連絡いただいた場合には、正確にご回答するために、通話内容を記録(録音など)させていただくことがあります。
- ご相談、ご依頼いただいた内容によっては弊社のグループ会社に個人情報を提供し対応させていただくことがあります。
- 修理のご依頼をいただいたお客様へ、アフターサービスに関するアンケートハガキを送付させていただくことがあります。

保証とアフターサービス (必ずお読みください。)

この商品の保証とアフターサービスについては、日本国内においてのみ適用します。

保証書（一体）

- この商品は保証書つきです。
保証書は、必ず「お買い上げ日」・「販売店名」などの記入をお確かめのうえ、販売店から受け取っていただき、内容をよくお読みの後、大切に保存してください。

保証期間	お買い上げの日から1年間
------	--------------

修理を依頼されるときは

持込修理

26ページの「故障かなと思ったときは」を調べていただき、なお異常のあるときは、使用を中止し、必ず電源プラグを抜いてから、お買い上げの販売店にご相談ください。

保証期間中は

修理に際しましては、保証書をご提示ください。

保証書の記載内容に基づいて修理させていただきます。

保証期間が過ぎているときは

修理によって機能が維持できる場合は、ご希望により有料で修理させていただきます。

補修用性能部品の保有期間

- 当社は、このシェーバーの補修用性能部品を、製造打ち切り後6年間保有しています。
- 補修用性能部品とは、その商品の機能を維持するために必要な部品です。

ご不明な点や修理に関するご相談は

- 修理に関するご相談並びにご不明な点は、お買い上げの販売店または27ページのご相談窓口にお問い合わせください。

仕 様

電 源	電源アダプター (KH-87)	AC100-240V 50-60Hz 共用		
	本 体	蓄電池(リチウムイオン電池DC3.6V、1300mAh)1個		
充 電 時 間	標準1.5時間	定格時間	5分	
質 量	本体：約210g	電源アダプター：約80g		
付 属 品	ポーチ、シェーバーオイル、掃除用ブラシ、スタンド			

消耗部品・別売部品

替刃・シェーバークリーナーを用意しています

外内刃組は消耗品です。

早めに別売の替刃と交換してください。交換の目安は、1日1回3分間使用して、正しい使い方(11～14ページ参照)、お手入れ(19～23ページ参照)をしていただいた場合。

- 外内刃組.....約1年半

日立の家電取扱店でお買い求めください。

- 替刃(外内刃組) K-GTX1D
- シェーバークリーナー SC-51H
- シェーバーオイル (部品番号CL-324 008)

長年ご使用のシェーバーの点検を！

愛情点検



こんな症状はありませんか

- 電源アダプターが異常に熱くなる。
- 本体が変形していたり、こげくさい臭いがする。
- その他の異常・故障がある。

ご使用中止

故障や事故防止のため、スイッチを「OFF」にし、電源プラグをコンセントから抜いて、必ず販売店にご相談ください。

製品を廃棄するときのお願い



警告

製品を廃棄するとき以外は分解しない。

この製品には、リチウムイオン電池を使用しております。
リチウムイオン電池はリサイクル可能な貴重な資源です。ご使用済み製品の廃棄に際しては、リチウムイオン電池を取りはずしていただき、製品のお買い求めのお店、または、リチウムイオン電池のリサイクル協力店へお持ちいただき、リサイクルへご協力をお願いいたします。



Li-ion00

リチウムイオン電池
はリサイクルへ

リサイクル協力店の詳細は、一般社団法人
JBRCのホームページをご参照ください。
<http://www.JBRC.com>

リチウムイオン電池以外にも、リサイクル可能な部品が含まれています。
リチウムイオン電池以外の部品の廃棄に際しましては、お住いの地域の
条例などに従って処理してください。

リチウムイオン電池の取りはずしかた

1 シェーバーが完全に動かなくなるまで、スイッチを「ON」にして
リチウムイオン電池を放電させる。

2 キャップ、ヘッドホルダー、
外内刃組をはずす。

3 リアカバーのネジを⊕ドライバー
ではずす。

4 先の細いピン等をリアパネル
キャップの穴に差込み取り
はずす。

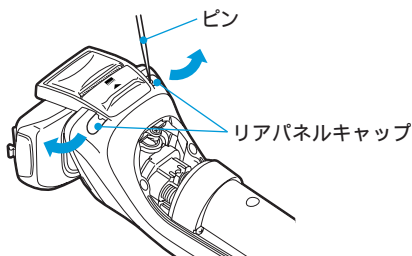
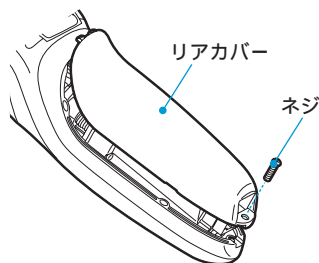

- 5 ⊕ネジ7本をはずしてリアパネルをはがす。

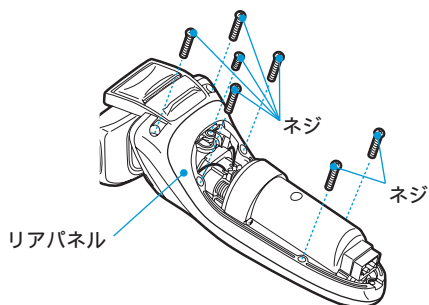

- 6 フロントパネルのツメを⊖ドライバーなどではずしてフロントパネルをはがす。

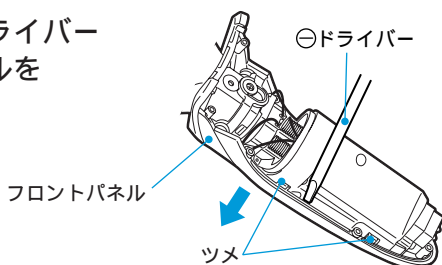

- 7 ハウジングケースの⊕ネジ4本ははずして、ハウジングケースを取りはずす。

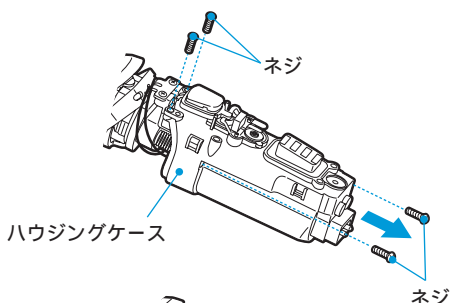

- 8 リチウムイオン電池を取り出し、電池の根元近くでリード線を別々に切る。

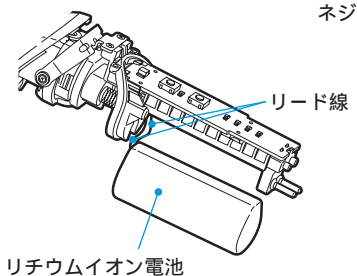

⚠ 注意

取り出したリチウムイオン電池は⊕⊖のリード線を接触させない。(ショート・やけどの原因)

製造元：九州日立マクセル株式会社

〒822-1296 福岡県田川郡福智町伊方4680

販売元：株式会社 日立製作所

〒100-0004 東京都千代田区大手町二丁目2番1号 新大手町ビル

日立ロータリーシェーバー保証書

持込修理

形 名	RM-GTX2		
保証期間	本体：1年（外刃・内刃は除きます。）		
※お買い上げ日	平成	年	月 日
※お客様	お名前	様	
	ご住所	〒 電話 ()	
※販売店	住所名	〒 電話 ()	

※印欄に記入のない場合は無効となりますから必ずご確認ください。

お客様にご記入いただいた保証書の写しは、保証期間内のサービス活動およびその後の安全点検活動のために記載内容を利用して頂く場合がございますので、ご了承ください。保証期間内に取扱説明書などの注意書きにしたがった正常なご使用状態で故障した場合には、本書記載内容にもとづきお買い上げの販売店が無料修理いたします。お買い上げの日から上記の期間内に故障した場合には、商品と本書をお持ちいただき、お買い上げの販売店に修理をご依頼ください。

- 保証期間内でも次のような場合には有料修理となります。
 - (イ) 使用上の誤り、または改造や不当な修理による故障または損傷。
 - (ロ) お買い上げ後の落下、引っ越し、輸送などによる故障または損傷。
 - (ハ) 火災、地震、水害、落雷、その他の天災地変、公害や異常電圧による故障または損傷。
 - (ニ) 車両、船舶にとう載して使用された場合に生じた故障または損傷。
 - (ホ) 業務用など一般家庭以外で使用されて生じた故障または損傷。
 - (ヘ) 本書のご提示がない場合。
 - (ト) 本書にお買い上げ年月日、お客様名、販売店名の記入のない場合あるいは字句を書き換えられた場合。
- この商品は持込修理の対象商品です。郵送などで修理依頼された場合の送料などはお客様の負担となります。また、出張修理をご希望の場合には、出張に要する実費を申し受けます。
- ご転居の場合は事前にお買い上げの販売店にご相談ください。
- 贈答品などで本書に記入してあるお買い上げの販売店に修理をご依頼になれない場合には、取扱説明書のご相談窓口にご相談ください。
- 本書は再発行いたしませんので紛失しないよう大切に保存してください。

- この保証書は本書に明示した期間、条件のもとにおいて無料修理をお約束するものです。したがってこの保証書によって保証書を発行している者(保証責任者)、およびそれ以外の事業者に対するお客様の法律上の権利を制限するものではありませんので、保証期間経過後の修理などについてご不明の場合は、お買い上げの販売店または取扱説明書のご相談窓口にお問い合わせください。
- 保証期間経過後の修理、補修用性能部品の保有期間について詳しくは、取扱説明書をご覧ください。
- 本書は日本国内においてのみ有効です。 Effective only in Japan

修理メモ

 株式会社 日立製作所

〒100-0004 東京都千代田区大手町二丁目2番1号 新大手町ビル 電話 お客様相談センター 0120-312111