

お買い上げありがとうございます。
この「取扱説明書」をよくお読みにになり、正しく
ご使用ください。
お読みになった後は、大切に保存してください。

HITACHI
Inspire the Next

取扱説明書 保証書つき（裏表紙が保証書になっています。）

日立ロータリーシェーバー

アール エム エル ティーエックス 7 ディー アール エム エル ティーエックス 6 ディー

型式 **RM-LTX7D/RM-LTX6D**

1.5時間充電・交流式両用

特長



写真はRM-LTX7D

- ロータリー2枚刃＋センタートリマーの3枚刃タイプ。
- 光ドラムレーザー刃でなめらかな深ぞりを実現。
- スイング式センタートリマーでひげをしっかりと捕らえます。
- ひげの状態に合わせてパワーをコントロールする「ヒゲナビ」搭載。（RM-LTX7Dのみ）
- 内刃は汚れが落ちやすい親水性の光触媒コーティング。
- 内蔵のクリーニングウォッシャーで内外刃を同時に洗浄。
- LED光乾燥器つき。





4902530004212

目次

ご使用前の準備	3
● 充電のしかた	3~6
● 充電の時期	6~7
各部の名称と働き	8
安全上のご注意	12
ご使用上のご注意	16
使いかた	17
● 外刃でのそりかた	17~20
● 交流式での使いかた	20~21
● キワゾリ刃でのそりかた	21
お手入れ	22
● 水洗い	23~25
● LED光乾燥器での乾燥	26~27
● ブラシでの掃除	28
● LED光乾燥器のお手入れ	29
外内刃組の取り替えかた	30
「故障かな」と思ったときは	32
お客様ご相談窓口	33
消耗部品・別売部品	33
保証とアフターサービス	34
仕 様	35
LED光乾燥器での除菌について	35
製品を廃棄するときのお願い	36
● リチウムイオン電池の取りはずしかた	37~38

充電のしかた

- 初めてご使用になる前に、充電してください。
- 電源は必ず交流100-240Vで、付属の電源アダプターをご使用ください。またLED光乾燥器を使用しても充電できます。
- 充電推奨温度は10～35℃です。
推奨温度を下回る温度では、充電反応が鈍くなり、十分に充電されずに使用回数が少なくなる場合があります。
- 蓄電池には寿命があります。
(電池寿命は使用・保管状態により大きく変化します。)
取扱説明書に従ってご使用頂いても、使用回数が極端に少なくなった場合は、電池の寿命が考えられます。電池の交換はお買い上げの販売店または33ページのお客様ご相談窓口にご相談ください。

 警告	ぬれた手で電源アダプターをコンセントに抜き差ししない。(感電・けがの原因)
	電源アダプターは浴室など水のかかるところや、湿気の多いところでは使用しない。 (感電・ショートの原因)
 注意	本体は水滴を十分にふき取り、乾燥させて充電する。(ショート・発熱によるやけどの原因)

■海外でのご使用について

- この商品は交流100-240V電源でAプラグのコンセントが使用できます。
- 同一国内でも地域により電圧およびプラグ形状が異なる場合がありますので、現地で十分お確かめください。

 警告	使用前に必ずコンセントの電圧を確かめる。 (火災・感電の原因)
	交流100-240V以外の電源は使用しない。 (火災・感電の原因)

- 電圧およびプラグ形状については、現地のホテルや旅行社などにご相談ください。

ご使用前の準備

■プラグアダプターの種類

- ・おもな種類(本品には付属していません。)

(mm)

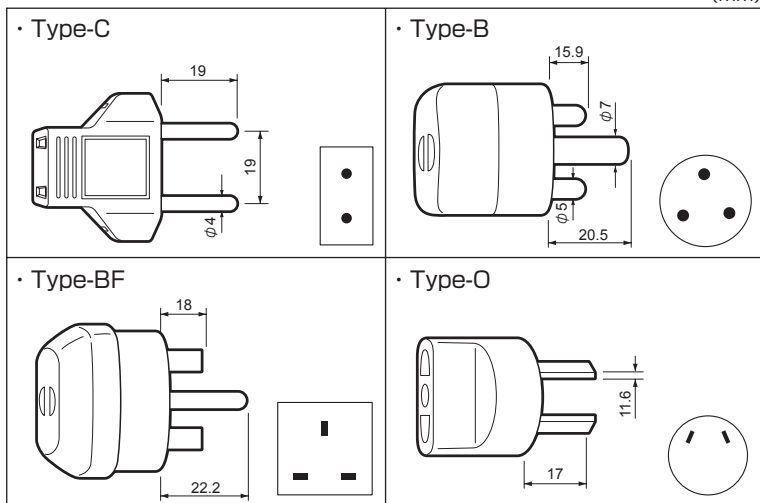

- ・プラグアダプターは、使用される商品の消費電力に見合う容量のものをご使用ください。
- ・購入される場合は、空港などの免税店や現地のホテル・旅行社などにご相談ください。
- ・Aプラグ地域では、プラグアダプターなしで使用できます。

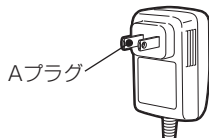

1 スイッチを「OFF」にして電源アダプターを本体とコンセントに接続する。

注意

- スイッチが「ON」になっていると充電できません。
- 蓄電池の容量が十分ある場合は、充電完了ランプが早めに消灯する場合があります。

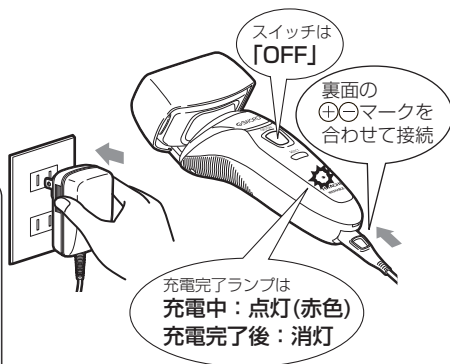

LED光乾燥器を使用して充電する場合

- 電源アダプターをLED光乾燥器とコンセントに接続し、本体ソケットをLED光乾燥器の充電コネクタに差し込みます。

注意

- 誤って乾燥スイッチを押すと乾燥スイッチが点滅します。もう一度、乾燥スイッチを押すと消灯します。



蓄電池が放電していると充電完了ランプが点灯しない場合があります。そのまま充電を続けると充電完了ランプ点灯後に蓄電池への充電を開始します。

お願い

- 本体ソケット及びLED光乾燥器の充電コネクタに水滴が付いている場合は、ふき取ってください。
- 充電中やご使用中、テレビなどに雑音が入る場合は、別のコンセントをご使用ください。

2 充電完了後、電源アダプターをコンセントと本体から抜く。

- 充電中、電源アダプターと本体が少し熱くなることがありますが、異常ではありません。

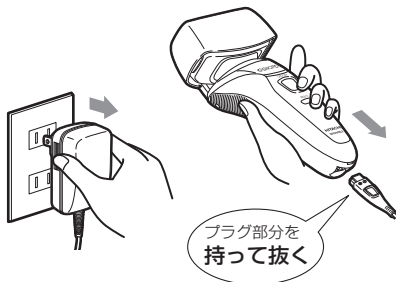

ご使用前の準備

LED光乾燥器を使用して充電した場合

- 充電完了後はLED光乾燥器を押さえて本体を充電コネクタから抜いて、電源アダプターをコンセントとLED光乾燥器から抜きます。
- 本体ソケット部をLED光乾燥器中央部の孔に合わせて本体を置くと、スタンドとして使用できます。

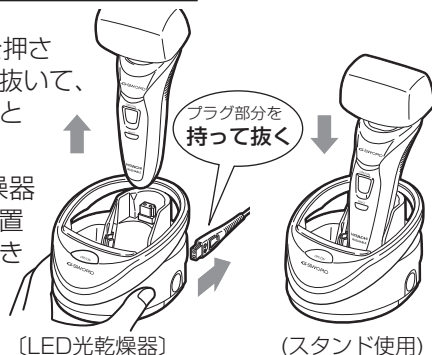

- 標準充電時間は1.5時間です。
- 1回の充電で約15日間使用できます。(1日3分間の使用で)(ひげの濃さ、肌にあてる力、お手入れのしかた、周囲温度が低いなど使用条件によっては、使用回数が少なくなることがあります。)

充電の時期

RM-LTX7Dの場合

スイッチを「ON」にして、残量表示ランプ「EMP」が点滅しますと、充電催促の表示です。
早目に充電してください。

残量表示ランプ
(充電中は点灯しません。)

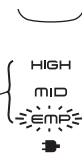

- 残量表示ランプの目安
「HIGH」「MID」「EMP」のランプが点灯 …………… 80%以上
「MID」「EMP」のランプが点灯 …………… 50%以上
「EMP」ランプが点灯 …………… 50%未満
「EMP」ランプが点滅 …………… 充電の催促
「EMP」ランプが点滅になってから1～2回使用できます。

RM-LTX6Dの場合

スイッチを「ON」にして、充電催促ランプ「POWER」が点滅しますと、充電催促の表示です。
早目に充電してください。

- 点滅になってから1～2回使用できます。



お知らせ

残量表示ランプの「EMP」または充電催促ランプが点滅すると、過放電防止のため自動的にモータが停止する場合があります。

本製品には、リチウムイオン電池を使用しています。
性能を十分に発揮させるために次のことを守ってください。

- (1) 過充電しないでください。電池の寿命が短くなります。
充電は、残量表示ランプが点滅してからです。
- (2) 周囲温度が10℃以上、35℃未満で充電してください。
蓄電池の性質上、10～30℃以内での充電をおすすめします。
低温や高温では電池性能が低下する場合があります。
- (3) 乾燥した涼しい所で保存してください。
40℃以上の暑い所や0℃以下の寒い所での保存は避けてください。

各部の名称と働き

RM-LTX7D

-
- ① **キャップ**
刃を保護します。
- ② **ヘッドホルダー**
- ④ **外刃**
- ⑤ **内刃**(光ドラムレーザー刃)
外内刃組から内刃の取りはずしはできません。
- ③ **外内刃組**
外刃・内刃とセントラトリマー更にクリーニングウォッシャーを組み込んでいます。
(替刃:K-LTX3D)
- ⑥ **クリーニングウォッシャー**
(内刃組込式)
お手入れ時、水流を変化させ内刃と外刃を洗浄します。
- ⑦ **スイッチ**
押すごとにONとOFFが切り替わります。
- ⑧ **セレクトボタン**
「ヒゲナビ」モード、パワフルモード、ノーマルモードを切替えます。
- ⑨ **蓄電池**
リチウムイオン電池 1個
- ⑩ **本体ソケット**
- ⑪ **外内刃組取外しつまみ**
横へスライドさせると外内刃組の取りはずしができます。
- ⑫ **ヘッドホルダー取外しボタン**
使用中は押さないでください。
- ⑬ **モードインジケータ**(青色)
「ヒゲナビ」(点滅)、パワフル(点灯)、ノーマル(消灯)
- ⑭ **「ヒゲナビ」オートランプ**(緑色)
「ヒゲナビ」モードが作動してランプが点灯します。
- ⑮ **残量表示ランプ**
(オレンジ色)
蓄電池の残量を3つのランプで表示します。使用中「EMP」ランプが点滅すると充電催促の表示です。
- ⑰ **充電完了ランプ**「■」
充電中：点灯(赤色)
充電完了後：消灯
- 本体**

RM-LTX6D

-
- ① **キャップ**
刃を保護します。
- ② **ヘッドホルダー**
- ④ **外刃**
- ⑤ **内刃** (光ドラムレーザー刃)
外内刃組から内刃の取りはずしはできません。
- ③ **外内刃組**
外刃・内刃とセンタートリマー更にクリーニングウオッシャーを組み込んでいます。
(替刃:K-LTX3D)
- ⑥ **クリーニングウオッシャー** (内刃組込式)
お手入れ時、水流を変化させ内刃と外刃を洗浄します。
- ⑦ **スイッチ**
押すごとにONとOFFが切り替わります。
- ⑧ **スイッチ**
- ⑨ **蓄電池**
リチウムイオン電池 1個
- ⑩ **本体ソケット**
- ⑪ **外内刃組取外しつまみ**
横へスライドさせると外内刃組の取りはずしができます。
- ⑫ **ヘッドホルダー取外しボタン**
使用中は押さないでください。
- ⑬ **本体**
- ⑭ **充電催促ランプ**
「POWER」(オレンジ色)使用中点灯します。
ランプが点滅すると充電催促の表示です。
充電中は点灯しません。
- ⑮ **充電完了ランプ「●」**
充電中：点灯(赤色)
充電完了後：消灯

各部の名称と働き

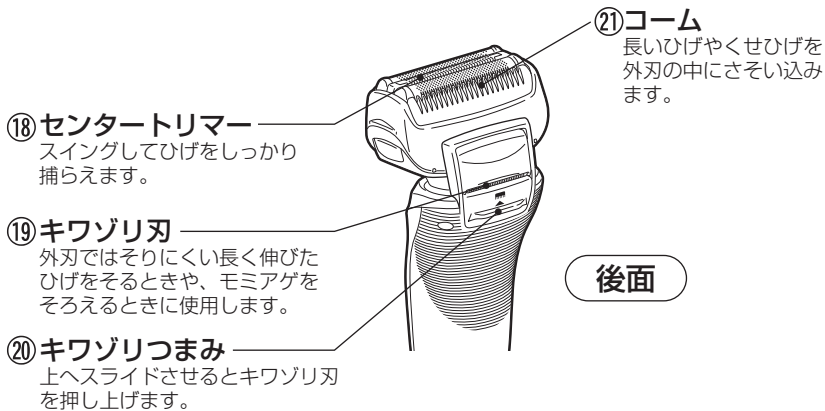

LED光乾燥器 (型式：SDL-X5)

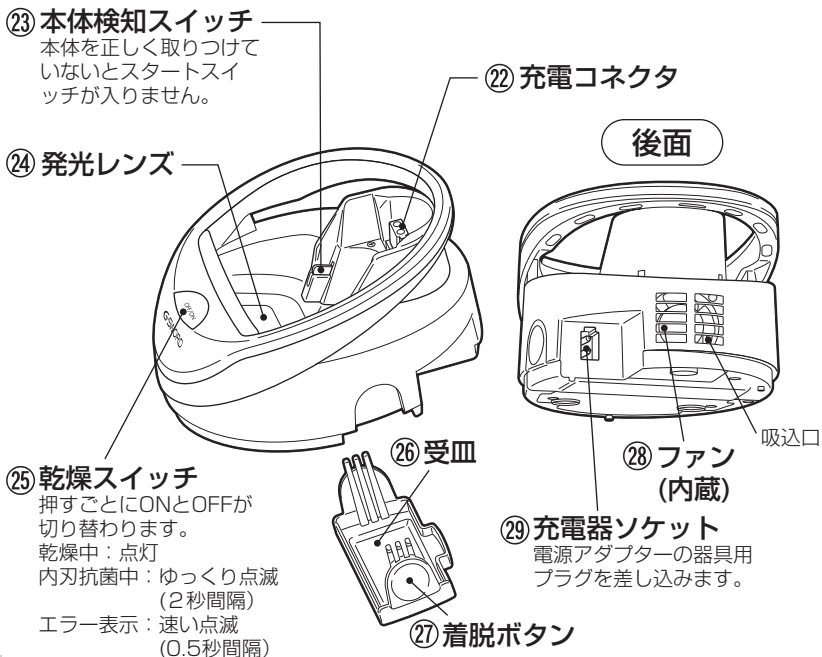

電源アダプター

型式：KH-87

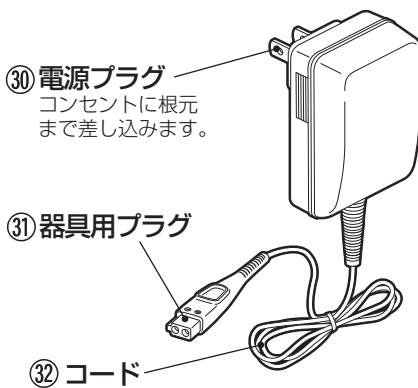

付属品

③③ 掃除用ブラシ

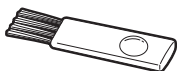

③⑤ ポーチ

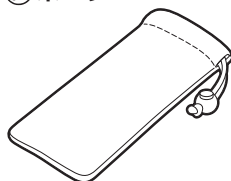



③④ シェーバーオイル
(スプレー式)









安全上のご注意 必ずお守りください。

- ここに示した注意事項は、製品を安全に正しくお使いいただき、あなたや周囲の方への危害や損害を未然に防止するためのものです。
- 注意事項は次のように区分しています。
いずれも安全に関する重要な内容ですので、必ず守ってください。



 危険	取り扱いを誤った場合、使用者が死亡または重傷を負うことがあり、かつその切迫の度合いが高い危害の程度。
 警告	取り扱いを誤った場合、使用者が死亡または重傷を負うことが想定される危害の程度。
 注意	取り扱いを誤った場合、使用者が軽傷を負うことが想定されるか、または物的損害(家屋・家財など)の発生が想定される危害・損害の程度。

<絵表示の例>

	<p>⊘ 記号は、「禁止」(しないでください)を示しています。</p> <p> 「分解禁止」  「水場での使用禁止」</p> <p> 「水ぬれ禁止」</p>
	<p>● 記号は、「強制」(必ずしてください)を示しています。</p> <p> 「一般的な行為」</p> <p> 「電源プラグをコンセントから抜く」</p>



- お読みになった後は、お使いになる方がいつでも見られるところに、必ず保存してください。

警告

 禁止	<p>交流100-240V以外の電源は使用しない。 (火災・感電の原因)</p>
	<p>子供の手の届くところに置かない。 (事故やけがの原因)</p>
	<p>電源コードや電源プラグが傷んだり、コンセントへの差し込みがゆるいときは使用しない。 (感電・ショート・発火の原因)</p>
	<p>電源プラグや器具用プラグにピンやゴミを付着させない。(感電・ショート・発火の原因)</p>
	<p>電源コードを傷つけたり、無理に曲げたり、引っ張ったり、ねじったり、たばねたり、重い物を載せたり、はさみ込んだり、加工したり、電源アダプターなどに巻きつけたりしない。 (電源コードが損傷し、火災・感電の原因)</p>
	<p>LED光乾燥器を使用中に発光レンズ部をのぞき込まない。(紫外線による失明の原因)</p>
	<p>シェーバーオイルは、火気の付近で使用しない。また火中に入れない。(火災・事故の原因)</p>
 水ぬれ禁止	<p>電源アダプター・LED光乾燥器は絶対に水洗いしない。また、水につけたり、水をかけたりしない。 (感電・ショートの原因)</p>
 水場での使用禁止	<p>電源アダプターおよびLED光乾燥器は、浴室など水のかかるところや、湿気の多いところでは使用しない。 (感電・ショートの原因)</p>

安全上のご注意 必ずお守りください。



警告

 必ず守る	シェーバーオイルを廃棄する際は、火気のない所で噴射音が消えるまで噴射しガスを抜いてお住まいの地域の条例などに従って処理する。
 電源プラグを抜く	お手入れの際は必ず電源アダプターを本体とコンセントから抜く。また、ぬれた手で電源プラグをコンセントに抜き差ししない。(感電・けがの原因)
 分解禁止	改造はしない。また、修理技術者以外の人は、修理しない。(火災・感電・けがの原因) ・修理は販売店にご相談ください。

注意

 必ず守る	ご使用前に外刃の破れや変形がないか確認する。 (肌を傷つける原因)
	外刃は使用するたびに徐々に磨耗し、使用中に破損して肌を傷つけることがあります。 早めに別売りの替刃と交換してください。
	器具用プラグを抜くときは、コードを持たずに必ずプラグ部分を持って抜く。 (感電・ショート・発火の原因)
	電源プラグや器具用プラグにほこりが付着しないよう定期的に掃除する。(感電・ショート・発火の原因)
	本体は水滴を十分にふき取り、乾燥させて充電する。 (ショート・発熱によるやけどの原因)
	お肌に吹き出物や傷などがある場合は、ご使用時に注意する。(肌を傷つける原因)
シェーバーオイルを万一飲み込んだ場合は、多量の水を飲ませて吐かせ、医師に相談する。 (体調を損う原因)	

注意

 必ず守る	<p>シェーバーオイルが誤って目に入った場合は、ただちに流水で十分に洗い流し、医師に相談する。 (目に障害を負う原因)</p>
	<p>ご使用後は、湿気の少ないところに保存する。 (浴室などに放置すると本体内部で結露やさびが発生して、機器の故障の原因)</p>
	<p>ご使用後は必ずキャップを取りつける。 (外刃の破損や変形により肌を傷つける原因)</p>
 禁止	<p>ひげそり専用です。ひげそり以外の目的(頭髪など)には使用しない。 (肌を傷つけたり刃の寿命を早めたりする原因)</p>
	<p>家族や他人との共用はしない。(感染や炎症の原因)</p>
	<p>外刃は強く押さえない。 (特に唇など肌を傷つけたり破損の原因)</p>
	<p>外刃の端だけでそったり、使用中に指や爪を外刃にあてない。(外刃が破損して肌を傷つける原因)</p>
	<p>お手入れ時、掃除用ブラシで外内刃組を掃除しない。 (内刃が変形したり外刃破損の原因)</p>
	<p>付属の電源アダプターおよびLED光乾燥器以外は使用しない。また、付属の電源アダプターで他の商品を充電しない。(ショート・異常発熱による発火の原因)</p>
	<p>乾燥中にLED光乾燥器から本体を抜かない。 (乾燥中は発光レンズ部や外刃が熱くなりやけどの原因)</p>
<p>耳や鼻に直接キワゾリ刃を当てない。 (耳や鼻を傷つける原因)</p>	
 電源プラグを抜く	<p>使用時以外は、電源プラグをコンセントから抜く。 (けが・やけど、絶縁劣化による感電・漏電火災の原因)</p>

ご使用上の注意

- 1 クリーム状やゲル状のシェービング剤は使用しないでください。
 - 刃の目づまりや故障の原因になります。
- 2 水中につけ置きしないでください。
 - 機器が故障する原因になります。
- 3 ドライヤーやファンヒーターなどで乾燥しないでください。
 - 変形や機器が故障する原因になります。
- 4 使用の都度充電しないでください。
 - 蓄電池の性能を損なう原因になります。
- 5 LED光乾燥器で本機以外の本体を乾燥させない。
 - 故障の原因になります。
- 6 LED光乾燥器を傾いた場所や不安定な場所に置いたり、使用中に移動させたりしない。
 - 機器の故障の原因になります。
- 7 直射日光の当たる所や高温になる所に放置しないでください。
 - 変形や防水ゴムの劣化により機器が故障する原因になります。
- 8 本体や電源アダプター・LED光乾燥器をアルコール、ベンジン、シンナーなどでふかないでください。
 - 変形や変色の原因になります。

● 電池残量が低下したり、お手入れが不十分なままで刃面を肌に当てすぎますと、負荷が増加し保護回路が働いて自動停止する場合があります。

- ・ もう一度スイッチを「ON」にすると使用できますが、早めに充電するかお手入れを十分に行ってください。
- ・ 万一、スイッチを「ON」にしても動かない場合は、本体に電源アダプターを接続して、電源プラグをコンセントに差し込んでからスイッチを「ON」にしてください。

- 使用推奨温度は5～35℃です。
推奨温度を下回る低温下で使用・保管されますと、動作しなかったり使用回数が少なくなる場合があります。
- 初めてお使いの場合は、軽く肌にあて少しずつ試しながらそってください。

外刃でのそりかた

 注意	ご使用前に外刃の破れや変形がないか確認する。 (肌を傷つける原因)
	キワゾリ刃側を下にしてそらない。(肌を傷つける原因)
	肌に強く押しつけない。 (特に唇など肌を傷つけたり、外刃破損の原因)
	外刃の端だけでそったり、使用中に指や爪を外刃にあてない。(外刃が破損して肌を傷つける原因)
	お肌に吹き出物や傷がある場合は、ご使用時に注意する。(肌を傷つける原因)

1 キャップをはずし、スイッチを「ON」にする。

- 残量表示ランプが点灯します。
残量表示ランプの「EMP」が点滅に変わると充電催促の表示です。
電源アダプターを本体に接続して充電するかそのまま交流式でご使用ください。
- 使用中はスイッチに触れないでください。

2 キワゾリ刃側を上にして、ひげの流れに逆らって矢印方向に軽くすべらせるようにそる。

じょうずなそりかた

- (1) 肌を手で伸ばしてひげを起こす。
 - (2) 刃面を肌に直角に当てる。
 - (3) 軽く当ててゆっくりとひげの流れに逆らってすべらせるようにそる。
- 外刃でそりにくい長く伸びたひげをそるときは
キワゾリ刃で長く伸びたひげを短くして、外刃で仕上げます。

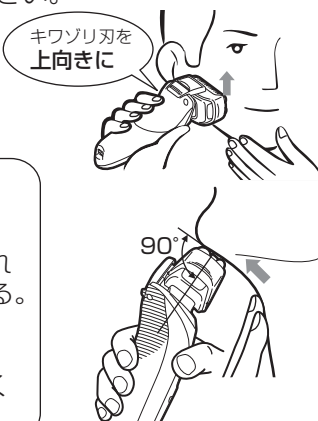

使いかた

注意

連続で20分以上使用しない。
回路保護のため約20分で自動停止します。
もう一度「ON」にすると使用できます。

- 3 使用後は、スイッチを「OFF」にして、キャップをかぶせる。
●残量表示ランプは約3秒後に消灯します。

■モードの選択 (RM-LTX7Dに付属の機能です。)

セレクトボタンを押すことにより、「ヒゲナビ」モード(オート)・パワフルモード・ノーマルモードの切り替えができます。

ノーマルモードの次は「ヒゲナビ」モードに戻ります。

「ヒゲナビ」オートランプ(緑色)

セレクトボタン



「ヒゲナビ」 → パワフル → ノーマル

セレクトボタンを押してモードの選択

●「ヒゲナビ」モード (オート)

ひげの濃さに応じて、「ヒゲナビ」が作動してパワフルモードとノーマルモードを自動的にコントロールします。

- 「ヒゲナビ」オートランプが“点灯(緑色)”します。
- モードインジケータは“点滅(青)”します。

モードインジケータ
“点滅(青色)”

「ヒゲナビ」オートランプ
“点灯(緑色)”



注意

刃に毛くずが多量にたまっていたり、刃面が油切れしているときは、「ヒゲナビ」が働かない場合があります。

- 「ヒゲナビ」モードで使用時残量表示ランプの「EMP」が点滅になりますと、「ヒゲナビ」モードが解除され、「ヒゲナビ」オートランプが消灯してパワフルモードに切り替わります。

● パワフルモード

そり始めや濃いひげに対応して力強く、素早くすることができます。

- 「ヒゲナビ」オートランプが“消灯”します。
- モードインジケータは“点灯(青色)”します。

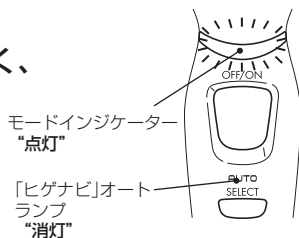

● ノーマルモード

普通のひげ、濃いひげおよび仕上げに対応して心地よく、ソフトにそることができます。

- 「ヒゲナビ」オートランプとモードインジケータが消灯します。

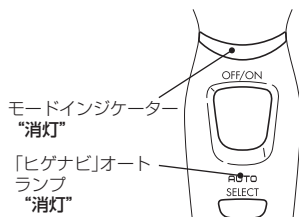

- スイッチを「OFF」にすると、直前の使用モードを記憶しますので、次に使用する場合は、記憶した使用モードになります。

■ 石けんぞり(シェービングフォーム)もできます



注意

交流式では石けんぞりはしない。
(ショートの原因)

肌に強く押しつけない。
(特に唇など肌を傷つけたり、外刃破損の原因)

- 市販のシェービングフォーム(泡状のもの)を使用すると、肌のすべりもよく、より深ぞりできます。

注意

クリーム状やゲル状のシェービング剤は使用しない。
(刃の目詰まり、回転数の低下や故障の原因)

1 よく泡だてて顔につける。

使いかた

- 2 ドライ（シェービングフォームを使わない）でそるときよりも、さらに軽く肌に当てて、ゆっくりとひげの流れに逆らってすべらせるようにそる。

そる途中でシェービングフォームが乾いて肌の滑りが悪くなった場合、シェービングフォームを再度塗布する。
（回転数の低下や止まる原因）

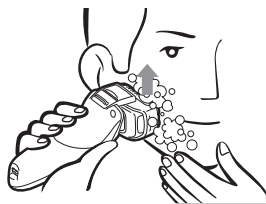

- 3 使用後は、必ず水洗いして石けん成分を洗い流す。
水洗いのしかたは「お手入れ」の23～25ページを参照してください。

石けん成分が残っていると、固まって内刃が回らなくなるなど機器の故障につながり、切れ味の低下・使用回数の減少などの原因になります。

- 4 お手入れ後は、湿気の少ないところに保存する。

浴室などに放置しますと、本体内部で結露やさびが発生して機器の故障の原因になります。

交流式での使いかた

⚠ 警告

電源アダプターは浴室など水のかかるところや、湿気の多いところでは使用しない。
（感電・ショートの原因）

石けんぞりや水洗いをしない。（感電・ショートの原因）

- 1 電源アダプターを本体とコンセントに接続して、スイッチを「ON」にする。
- 蓄電池が完全に放電していますと、起動しにくいときがあります。そのようなときは、スイッチを「OFF」にすると充電しますので、約1分間充電してからご使用ください。
完全に放電していますと、5分以上かかる場合があります。
- 2 17ページの「外刃でのそりかた」に従い使用する。

- 3 使用後は、スイッチを「OFF」にして、電源アダプターをコンセントと本体から抜く。

お知らせ

交流式として使用される場合も蓄電池は消耗しますので1か月に1回は充電してください。

キワゾリ刃でのそりかた

- 1 スイッチを「ON」にしてキワゾリ刃を出す。

- キャップは付けたままで使用します。(外刃に髪が入る原因)

- 2 キワゾリ刃を直角に軽く当てて、矢印方向にゆっくりそる。

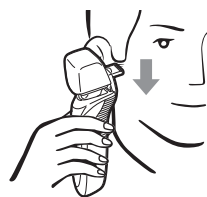

⚠ 注意

刃先は強く押しつけたり、横にすべらせない。(肌を傷つける原因)

刃先に毛が一気に入り込みますと、毛が引っぱられたり噛み込みが発生して切れ味低下の原因になります。

- 3 使用後は、スイッチを「OFF」にして、キワゾリ刃を収納する。



注意

キワゾリつまみの上方に指をかけない。



(収納時キワゾリ刃が当たります。)

指にキワゾリ刃が当たったまま、キワゾリつまみを押し下げますとレバーが外れて収納できなくなります。

お願い

キワゾリ刃が収納できない場合は無理に押し込まないでキワゾリつまみを上下に1~2回操作すると元に戻ります。

お手入れ

 警告	電源アダプターやLED光乾燥器は絶対に水洗いしない。また、水につけたり、水をかけたりしない。(感電・ショート・発火の原因)
	お手入れの際は、必ず電源アダプターを本体とコンセントから抜く。(感電・けがの原因)
 注意	交流式では水洗いしない。(ショートの原因)
	外刃は強く押さえない。 (破損して指を傷つける原因)
	掃除用ブラシで外内刃組を掃除しない。 (内刃が変形したり外刃破損の原因)

■ 快適な切れ味を保つために

- ご使用後(特に石けんぞり後)は、必ずお手入れしてください。
外内刃組は、必ず水洗いしてください。
毛くすがたまると、切れ味が悪くなったり毛くすが飛び散る原因になります。
- 本体とキワゾリ刃は掃除用ブラシもご使用できます。
内刃を変形させたり外刃を破損する原因になりますので外内刃組はブラシ掃除しないでください。
- 水洗い後は必ず外刃に付属のシェーバーオイルを吹きつけてください。
 - 回転を滑らかにします。
 - 使用回数の減少を防ぎます。
 - 切れ味を保ちます。
 - 刃の発熱を抑えます。
 - 刃の磨耗を防ぎます。

付属のシェーバーオイルを使い切った後は、別売の潤滑剤(シェーバークリーナーSC-51H)をお買い求めください。

水洗い

- 外内刃組および本体は水洗いができます。

- 1 スイッチを「OFF」にして、
キャップとヘッドホルダー
をはずす。

ヘッドホルダー取外しボタン
を押して(①)、ヘッドホル
ダーを矢印(②)の方向に
はずします。

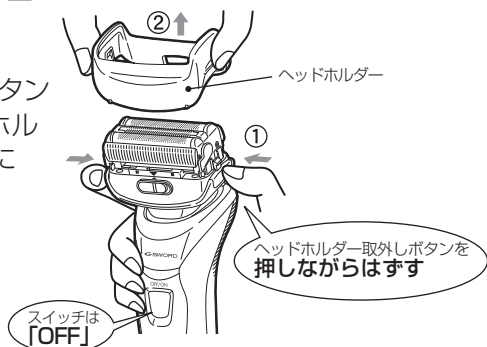

- 2 スイッチを「ON」にして水か
ぬるま湯を外内刃組と本体の
間に約10秒間かけて外内刃組を
洗う。

クリーニング
ウォッシュヤー
(内刃組込式)

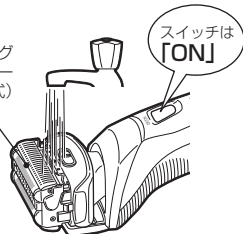

汚れがひどい場合やおちにくい場合

一度水洗いをした後、外刃に
台所用洗剤(中性)を少量つけ、
スイッチを「ON」にして
約20秒間刃面全体をまんべん
なく泡立てたあと、もう一度
水洗いをするとうれが取れます。



お手入れ

※それでも汚れや臭いが取れない場合は、外内刃組をはずし台所用洗剤(中性)を少量入れた水またはぬるま湯に8時間ぐらいつけた後、水洗いしますと汚れや臭いが取れます。

- 外内刃組の取りはずし方・取りつけ方は30～31ページの「外内刃組の取り替えかた」を参照ください。

浴室・トイレ用洗剤などは使用しないでください。

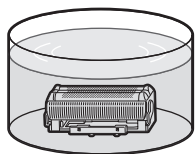

注意

- 水をかけずヘッドホルダーをはずしたままスイッチを「ON」にしない。(毛くずが飛び散る原因)
- 熱湯は使用しない。(変形・機器の故障の原因)
- 本体は水中につけ置きしない。(機器の故障の原因)

3 水洗い後、本体およびヘッドホルダーの水滴をふき取り、乾燥させる。

- 外刃の表面はティッシュなどで水滴を軽くふき取ります。
- ふき取りが不十分ですと、水滴が残る場合があります。

注意

- 本体を振って水切りしない。(外内刃組がはずれる原因)

4 ヘッドホルダー取外しボタンの下を押さえ、ヘッドホルダーを取り付ける。

- ヘッドホルダーの正面をスイッチ側にして合わせます。

注意

ヘッドホルダーは前後が逆になりますと取り付けられません。

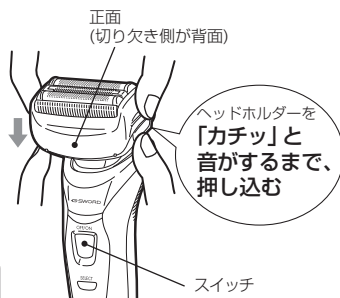

- 5 乾燥後は、スイッチを「ON」にして付属のシェーバーオイルを外刃およびキワゾリ刃に少量吹き付け、4～5秒後にスイッチを「OFF」にする。ティッシュなどで外刃とキワゾリ刃の表面をふき取り、キャップをかぶせる。

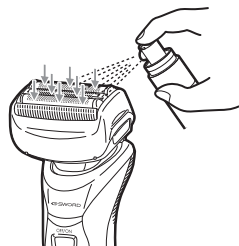

注意

シェーバーオイルは、火気の付近で使用しない。(火災・事故の原因)

お願い

乾燥後は、必ずシェーバーオイルを外刃とキワゾリ刃に吹き付けてください。(切れ味の低下、使用回数の減少、外刃が磨耗して早期破損、刃の発熱などを防ぎます。)

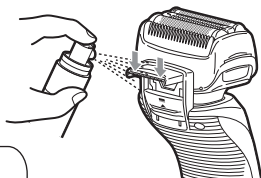

- 6 お手入れ後は、湿気の少ないところに保存する。

- 浴室などに放置しますと、本体内部で結露が発生して機器の故障の原因になります。

- 7 蓄電池の劣化を予防する。

- 3か月以上ご使用しない場合は、半年に1回程度は電池残量がなくなるまで放電させた後、約45分間の充電をします。

お手入れ

LED光乾燥器での乾燥

- 本体およびキワソリ刃の乾燥はできません。
- 周囲温度15℃以上でご使用ください。

1 電源アダプターをLED光乾燥器とコンセントに接続する。

注意

- 吸込口をふさがない。
- 子供の手の届くところに置かない。

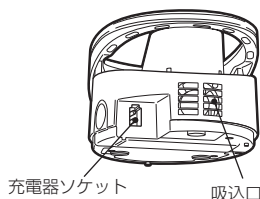

2 水洗い後、本体の水滴をふき取りヘッドホルダーを取りつける。

- 刃面の水滴は、ティッシュなどで軽くふき取ります。
- ふき取りが不十分ですと、水滴が残る場合があります。

3 本体をLED光乾燥器に取りつける。

本体の正面(スイッチ側)を手前に刃面を下向きにして取りつけます。

注意

- 本体や外刃表面についた水滴は、ふき取ってください。
- 本体が手前に傾くと、転倒することがありますので注意してください。
- 本機以外は使用しないでください。

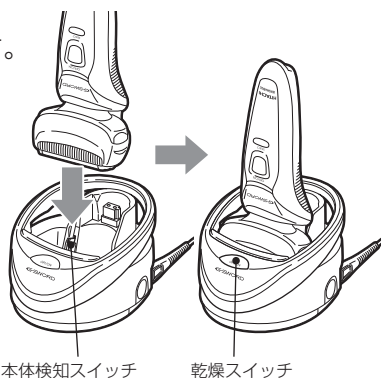

4 乾燥スイッチを押す。

乾燥中は乾燥スイッチが青色に、発光レンズが紫色に光り、ファンが回転します。

乾燥後は約15時間、G-SWORD文字がゆっくり点滅(2秒間隔)して消えます。

- 乾燥時間は約1.5時間行います。乾燥終了後は自動的にLED光抗菌モードに切り替わり約15時間LEDを照射します。
(周囲温度が15℃未満の場合は、センサーが感知して乾燥時間は約3時間、LED光抗菌モードは約15時間となります。)

注意

本体が正しく取り付けられていないときに乾燥スイッチを押すと、乾燥スイッチのG-SWORD文字が速く(0.5秒間隔)点滅します。本体を入れ直してください。

**注意**

乾燥中(乾燥スイッチのG-SWORD文字が点灯時)に本体を抜かない。
(乾燥中は発光レンズ部や外刃が熱くなりやけどの原因)

- 5 終了後、本体を取り出し電源アダプターをコンセントから抜く。

注意

LED光乾燥器は絶対に水洗いしない。
(故障の原因)

- 6 乾燥後はシェーバーオイルを注油して湿気の少ないところに保存する。

- 詳細は25ページの5～6項を参照ください。

- リチウムイオン電池の性能を十分に発揮させるために3か月以上使用しない場合は、寿命を保つため半分程度の充電容量にしておくことが重要です。

使用しなくても電池は自己放電しますので、半年に1回程度は電池残量がなくなるまで放電させた後、約45分間の充電をおすすめします。

お手入れ

ブラシでの掃除

外内刃組はブラシ掃除しないでください。

内刃が変形して外刃が破損したり、外刃に毛先が引っかかる原因になります。

- 1 スイッチを「OFF」にして、ヘッドホルダーと外内刃組をはずす。

外内刃組のはずし方は30ページの「外内刃組の取り替えかた」を参照ください。

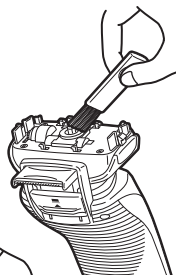

- 2 本体、キワゾリ刃を掃除する。

- 3 掃除した後は、キワゾリ刃を収納して外内刃組・ヘッドホルダーを取り付け、キャップをかぶせる。

外内刃組の取り付け方は31ページの「外内刃組の取り替えかた」を参照ください。

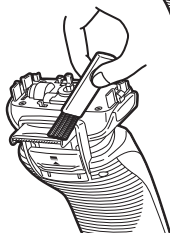

お願い

- 週に一度は、スイッチを「ON」にして付属のシェーバーオイルを外刃及びキワゾリ刃に少量吹きつけ、4～5秒後にスイッチを「OFF」にしてティッシュなどで外刃とキワゾリ刃の表面をふき取ってください。
- 本体の汚れは、水が薄めた台所用洗剤（中性）を含ませて固く絞った布で、ふき取ってください。

注意

アルコール、ベンジン、シンナーなどは使用しない。
(変形・変色の原因)

LED光乾燥器のお手入れ

- LED光乾燥器は水洗いできません。

注意

- 電源アダプターは、必ずLED光乾燥器から抜きます。
- LED光乾燥器を傾けたり逆さにしない。
(受皿にたまった水滴がこぼれたり、内部に浸入する原因)

1 受皿を掃除する。

- 受皿は着脱ボタンを押してはずします。
水がたまっている場合は、傾けないよう注意してください。
- 水を捨て、乾いた布やティシューなどで軽くふき取ります。

注意

受皿を外す際、LED光乾燥器を逆さまに向けると水滴が内部に浸入し、基板をショートさせる恐れがあります。

- お手入れ後、受皿を取りつけます。

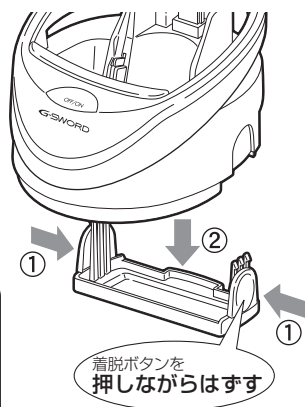

2 内部を掃除する。

- 水で湿らせた布やティシュー等で発光レンズや内部に付着したゴミ、ホコリ、汚れなどを軽くふき取ります。
- 隅や凹凸部は、綿棒などで掃除してください。

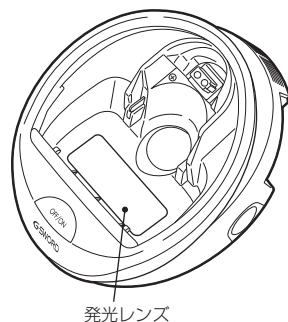

外内刃組の取り替えかた

⚠ 注意

外内刃組を取り替えるときは、必ず電源プラグを抜いてスイッチを「OFF」にする。(故障の原因)

外内刃組は強く持たない。
(破損して指を傷つける原因)

お願い

替刃交換後は必ずシェーバーオイルを吹きつけてください。
吹きつけ箇所は25ページの5項を参照ください。
(内刃が動かなかったり刃面が熱くなる原因)

- 1 スwitchを「OFF」にして、
キャップとヘッドホルダー
をはずす。

ヘッドホルダー取外しボタン
を押して(①)、ヘッドホル
ダーを矢印(②)の方向に
はずします。

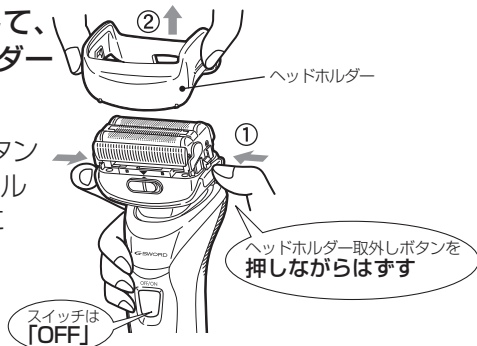

- 2 外内刃組をはずす。
外内刃組取外しつまみを右にスライド
させ(①)、外内刃組の両端をつまんで
まっすぐ上に引っ張る(②)と、
外内刃組がはずれます。

- 斜めに引っ張らないでください。
はずれないことがあります。

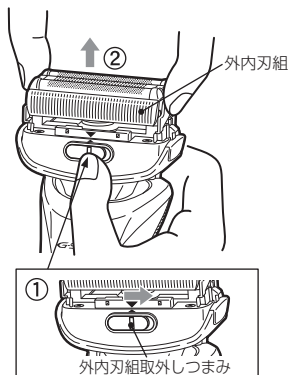

3 ヘッドホルダー取外しボタンの下を押さえ、新しい外内刃組を取り付ける。



注意

- 外内刃組が浮いていると故障の原因になります。
- 外内刃組は前後が逆になると取り付けできません。

4 外内刃組の取り付けを確認する。 両端をつまんで軽く引っ張り、外れなければ正常です。

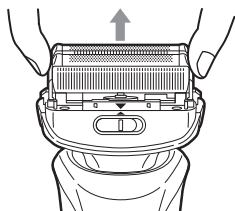

5 ヘッドホルダー取外しボタンの下を押さえ、ヘッドホルダーを取り付ける。

ヘッドホルダーの正面をスイッチ側にして合わせます。

注意

ヘッドホルダーは前後が逆になりますと、取り付けできません。

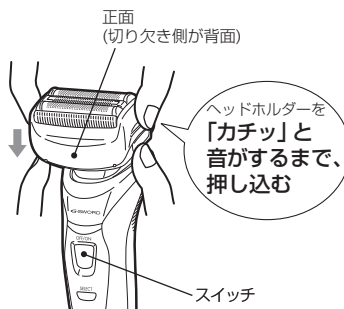

「故障かな」と思ったときは

修理を依頼する前に、次の点検をしてください。

症状	点検するところ	直す方法
<ul style="list-style-type: none"> 刃面が熱い。 切れ味が悪い。 回転が弱い。 使用回数が少ない。 使用中に止まる。 	外内刃組の取り付けは確実ですか。 (浮いていませんか)	本体とのすき間がないように外内刃組を「カチッ」と音がするまで押し込んでください。
	刃の内側に毛くすが多量にたまっていませんか。 刃面が油切れしていませんか。	
<ul style="list-style-type: none"> スイッチを「ON」にしたとき、毛くすが飛び散る。 臭いが強くなった。 	毛くすがたまっていませんか。	22～28ページのお手入れを定期的に行ってください。
	お手入れが不十分ではないですか。	
<ul style="list-style-type: none"> 充電完了ランプが早く消灯する。 	満充電になっていませんか。	異常ありません。そのままご使用ください。
<ul style="list-style-type: none"> 残量表示ランプが点滅へ変わるのが早い。 	未使用期間が3か月以上ありませんでしたか。	残量表示ランプの「EMP」が点滅すると充電催促の表示です。充電してください。
<ul style="list-style-type: none"> スイッチを「ON」にしても動かない。 	<ul style="list-style-type: none"> 充電切れになっていませんか。 毛くすがたまっていませんか。 刃面が油切れしていませんか。 	<ul style="list-style-type: none"> スイッチを「OFF」にして約1分間充電してからご使用ください。 電源アダプターを一度抜き、再度差し込んでください。 22～28ページのお手入れを定期的に行ってください。
<ul style="list-style-type: none"> LED光乾燥器で充電できない。 	<ul style="list-style-type: none"> 電源アダプターは正しく接続されていますか。 本体はLED光乾燥器に正しく取り付けられていますか。 	<ul style="list-style-type: none"> 電源アダプタが正しく接続されているか確認してください。 本体ソケットが充電コネクタに正しく入っているか確認してください。 本体を取り付け直してください。
<ul style="list-style-type: none"> LED光乾燥器が動かない。(乾燥スイッチが速く点滅) 		
<ul style="list-style-type: none"> LED光乾燥器で乾燥しても乾燥できない。 	LED光乾燥器の内部にホコリなどがたまっていませんか。	29ページのお手入れを定期的に行ってください。
	水洗い後、本体や刃面の水滴をふき取りましたか。	

以上のことをお調べになり、それでも具合の悪いときは、ご自分で修理なさらなくて、お買い上げの販売店にご相談ください。

お客様ご相談窓口

日立家電品についてのご相談や修理はお買い上げの販売店へ
なお、転居されたり、贈物でいただいたものの修理などで、
ご不明な点は下記窓口にご相談ください。

※下記窓口の内容は、予告なく変更させていただく場合がございます。

ホームページに「よくあるご質問」について掲載しております
ので、ご活用ください。

http://kadenfan.hitachi.co.jp/q_a/index.html

修理に関するご相談は エコセンターへ

TEL 0120-3121-68

FAX 0120-3121-87

(受付時間) 9:00～19:00(月～土)
9:00～17:30(日・祝日)

携帯電話、PHSからもご利用できます。

商品情報やお取り扱いについて のご相談はお客様相談センターへ

TEL 0120-3121-11

FAX 0120-3121-34

(受付時間) 9:00～17:30(月～土)
9:00～17:00(日・祝日)

年末年始は休ませていただきます。
携帯電話、PHSからもご利用できます。

- 「持込修理」および「部品購入」については、上記サービス窓口にて各地区のサービスセンターをご紹介させていただきます。
- ご相談、ご依頼いただいた内容によっては弊社のグループ会社に個人情報を提供し対応させていただくことがあります。
- 修理のご依頼をいただいたお客様へ、アフターサービスに関するアンケートハガキを送付させていただくことがあります。

消耗部品・別売部品

替刃・潤滑剤を用意しています

■外内刃組は消耗品です。

早めに別売の替刃と交換してください。交換の目安は、1日1回3分間使用して、正しい使い方(17～21ページ参照)、お手入れ(22～28ページ参照)をしていただいた場合。

● 外内刃組……約1年半

■日立の家電品取扱店でお買い求めください。

- 替刃 (外内刃組) K-LTX3D
- 潤滑剤(シェーバークリーナーSC-51H)
- LED光乾燥器 (RM-LTX7D 006)

保証とアフターサービス(必ずお読みください。)

この商品の保証とアフターサービスについては、日本国内においてのみ適用します。

保証書(一体)

●この商品は保証書つきです。

保証書は、必ず「お買い上げ日」・「販売店名」などの記入をお確かめのうえ、販売店から受け取っていただき、内容をよくお読みの後、大切に保存してください。

保証期間	お買い上げの日から1年間
------	--------------

修理を依頼されるときは

持込修理

32ページの「故障かなと思ったときは」を調べていただき、なお異常のあるときは、使用を中止し、必ず電源プラグを抜いてから、お買い上げの販売店にご相談ください。

■ 保証期間中は

修理に際しましては、保証書をご提示ください。
保証書の記載内容に基づいて修理させていただきます。

■ 保証期間が過ぎているときは

修理によって機能が維持できる場合は、ご希望により有料で修理させていただきます。

補修用性能部品の保有期間

- シェーバーの補修用性能部品の最低保有期間は、製造打ち切り後6年です。
- 補修用性能部品とは、その商品の機能を維持するために必要な部品です。

ご不明な点や修理に関するご相談は

- 修理に関するご相談並びにご不明な点は、お買い上げの販売店または33ページのお客様ご相談窓口にお問い合わせください。

仕 様



電 源	電源アダプター (KH-87)	AC100-240V 50-60Hz 共用 14VA		
	本 体	蓄電池 (リチウムイオン電池DC3.6V、1300mAh)1個		
充 電 時 間		標準1.5時間	定格時間	5分
質 量		本 体 : 約200g 電源アダプター : 約80g LED光乾燥器 : 約150g		
付 属 品		ポーチ、シェーバーオイル、掃除用ブラシ		

LED光乾燥器での除菌について

- 乾燥中(作動後約1.5時間)は、LED光乾燥器のLED照射と温熱で外刃と光触媒コーティングの内刃を除菌します。
- 乾燥時間は約1.5時間行います。乾燥終了後は自動的にLED光抗菌モードに切り替わり約15時間LEDを照射します。
- 実使用したシェーバーの実証結果ではありません。

試験依頼先	財団法人 日本食品分析センター
試験成績書発行日	2013年3月11日
試験成績書発行番号	第13003949005-01号
試験方法	LED光乾燥器で乾燥およびLED照射した外刃と内刃の除菌率を測定
除菌の方法	ヒーターの温熱とLED照射
対象部分の名称	外刃と内刃
試験結果	99%の除菌効果

製品を廃棄するときのお願い

 危険	<p>取り出した蓄電池は充電や以下のことをしない。 (発熱・発火・破裂の原因)</p> <ul style="list-style-type: none">● 火への投入、過熱をしない。● くぎで刺したり、衝撃を与えたり、分解・改造をしない。● ⊕と⊖を金属などで接触させない。● ネックレス、ヘアピンなどと一緒に持ち運んだり保管しない。● 火のそばや炎天下など高温の場所で放置しない。
 警告	<p>取り出した蓄電池は乳幼児の手の届くところに置かない。万一、飲み込んだと思われるときは、すぐに医師に相談する。</p> <p>蓄電池の液が漏れたときは、素手でさわらず以下の処置をする。</p> <ul style="list-style-type: none">● 液が目に入ったときは、目をこすらずに、すぐにきれいな水で洗ったあと医師に相談する。● 液が体や衣服に付いたときは、きれいな水で十分に洗い流したあと、医師に相談する。 <p>製品を廃棄するとき以外は分解しない。 (火災・感電・けがの原因)</p>

- この製品には、リチウムイオン電池を使用しております。
リチウムイオン電池はリサイクル可能な貴重な資源です。ご使用済み製品の廃棄に際しては、リチウムイオン電池を取りはずしていただき、製品のお買い求めのお店、または、リチウムイオン電池のリサイクル協力店へお持ちいただき、リサイクルへご協力をお願いいたします。



Li-ion00

リチウムイオン電池
はリサイクルへ

リサイクル協力店の詳細は、一般社団法人
JBRCのホームページをご参照ください。
<http://www.jbrc.com>

- リチウムイオン電池以外にも、リサイクル可能な部品が含まれています。
リチウムイオン電池以外の部品の廃棄に際しましては、お住いの地域の条例などに従って処理してください。

リチウムイオン電池の取りはずしかた

- 1 シェーバーが完全に動かなくなるまで、スイッチを「ON」にしてリチウムイオン電池を放電させる。
- 2 キャップ、ヘッドホルダー、外内刃組をはずす。
- 3 リアカバーのネジを⊕ドライバーではずし、リアパネルをはずす。

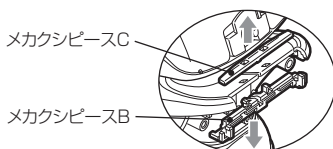
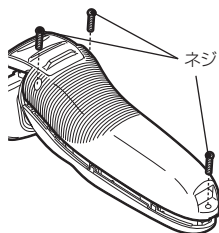

- 4 フロントパネルのメカクシピースB、メカクシピースCをピンセット等を使用してはずし、ツメを⊖ドライバーなどではずして、フロントパネルをはがす。

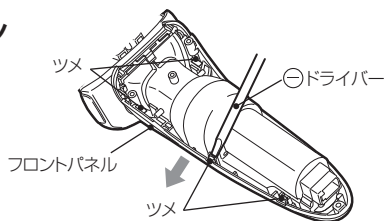

- 5 ハウジングケースの⊕ネジ2本をはずして、ハウジングケースを取りはずす。

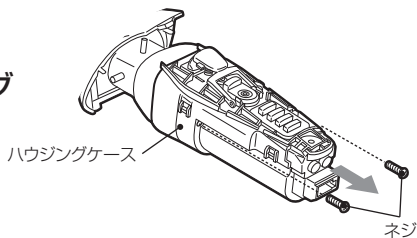

製品を廃棄するときのお願い

- 6 リチウムイオン電池を取り出し、電池の根元近くでリード線を別々に切る。

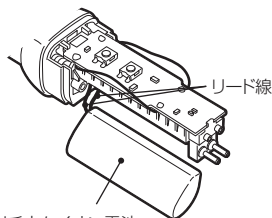

⚠ 注意

取り出したリチウムイオン電池は
⊕⊖のリード線を接触させない。
(ショート・やけどの原因)

長年ご使用のシェーバーの点検を！

愛情点検



こんな症状はありませんか

- 電源アダプターが異常に熱くなる。
- 本体が変形していたり、こげくさい臭いがする。
- その他の異常・故障がある。

ご使用中止

故障や事故防止のため、スイッチを「OFF」にし、電源プラグをコンセントから抜いて、必ず販売店にご相談ください。

販売元: 株式会社 日立リビングサプライ

〒162-0814 東京都新宿区新小川町6-29 アクロポリス東京

製造元: 日立マクセル株式会社

〒822-1296 福岡県田川郡福智町伊方4680

日立ロータリーシェーバー保証書

持込修理

保証期間内に取扱説明書などの注意書きにしたがった正常なご使用状態で故障した場合には、本書記載内容にもとづきお買い上げの販売店が無料修理いたします。お買い上げの日から下記の期間内に故障した場合には、商品と本書をお持ちいただき、お買い上げの販売店に修理をご依頼ください。

※型	式	
保証期間	本体：1年（外刃・内刃は除きます。）	
※お買い上げ日	平成	年 月 日
※お客様	お名前	様
	ご住所	〒 電話 ()
※販売店	住所名	〒 電話 ()

※印欄に記入のない場合は無効となりますから必ずご確認ください。

- 保証期間内でも次のような場合には有料修理となります。
 - (イ) 使用上の誤り、または改造や不当な修理による故障または損傷。
 - (ロ) お買い上げ後の落下、引っ越し、輸送などによる故障または損傷。
 - (ハ) 火災、地震、水害、落雷、その他の天災地変、公害や異常電圧による故障または損傷。
 - (ニ) 車両、船舶にとう載して使用された場合に生じた故障または損傷。
 - (ホ) 業務用など一般家庭以外で使用されて生じた故障または損傷。
 - (ヘ) 本書のご提示がない場合。
 - (ト) 本書にお買い上げ年月日、お客様名、販売店名の記入のない場合あるいは字句を書き換えられた場合。
- この商品は持込修理の対象商品です。郵送などで修理依頼された場合の送料などはお客様の負担となります。また、出張修理をご希望の場合には、出張に要する実費を申し受けます。
- ご転居の場合は事前にお買い上げの販売店にご相談ください。
- 贈答品などで本書に記入してあるお買い上げの販売店に修理をご依頼になれない場合には、取扱説明書に記載の「お客様ご相談窓口」にご相談ください。
- 本書は再発行いたしませんので紛失しないよう大切に保存してください。
- 本書は日本国内においてのみ有効です。Effective only in Japan

- この保証書は本書に明示した期間、条件のもとにおいて無料修理をお約束するものです。したがってこの保証書によって保証書を発行している者(保証責任者)、およびそれ以外の事業者に対するお客様の法律上の権利を制限するものではありませんので、保証期間経過後の修理などについてご不明の場合は、お買い上げの販売店または取扱説明書に記載の「お客様ご相談窓口」にお問い合わせください。
- お客様にご記入いただいた保証書の写しは、保証期間内のサービス活動およびその後の安全点検活動のために記載内容を利用して頂く場合がございますので、ご了承ください。
- 保証期間経過後の修理、補修用性能部品の保有期間について詳しくは、取扱説明書をご覧ください。

修理メモ

 株式会社 日立リビングサプライ

〒162-0814 東京都新宿区新小川町6-29 アクロポリス東京 電話 お客様相談センター 0120-3121-11