

取扱説明書

保証書つき

裏表紙が保証書になっています。

日立シェーバー RM-T380

1時間充電・交流式両用

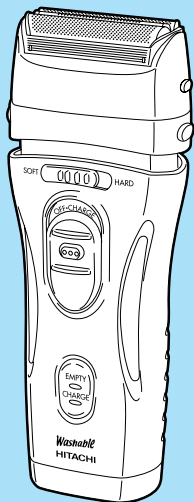

HITACHI

ご購入ありがとうございます。

この「取扱説明書」をよくお読みになり、正しくご使用ください。

お読みになった後は、大切に保存してください。

目次



安全上のご注意	2～5
各部の名称と働き	6～7
使いかた	8～14
お手入れ	15～19
外刃・内刃の取り替えかた	20～21
製品を廃棄するときのお願い	22～24
「故障かな」と思ったときは	25
保証とアフターサービス	26～27
仕様	28









T4902530636284

安全上のご注意





- ここに示した注意事項は、あなたや他の人々への危害や損害を未然に防止するためのものです。
- 注意事項は次のように区分しています。いずれも安全に関する重要な内容ですので、必ず守ってください。

 警告	取り扱いを誤った場合、使用者が死亡または重傷を負うことが想定される危害の程度。
 注意	取り扱いを誤った場合、使用者が傷害を負うことが想定されるか、または物的損害の発生が想定される危害・損害の程度。

< 絵表示の例 >

	<p>⊘ 記号は、「禁止」(しないでください)を示します。</p> <p> 「分解禁止」  「水場での使用禁止」</p> <p> 「水ぬれ禁止」</p>
	<p>● 記号は、「強制」(必ずしてください)を示します。</p> <p> 「一般的な行為」</p> <p> 「電源プラグをコンセントから抜く」</p>

 **警告**

	<p>交流100V-240V以外の電源は使用しない。 (火災・感電の原因)</p>
	<p>電源コードや電源プラグが傷んだり、コンセントの差し込みがゆるいときは使用しない。 (感電・ショート・発火の原因)</p>
	<p>電源コードを傷つけたり、無理に曲げたり、引っ張ったり、ねじったり、重いものを載せたり、はさみ込んだり、加工したりしない。 (火災・感電の原因)</p>
	<p>電源アダプターは絶対に水洗いしない。また、水につけたり、水をかけたりしない。 (感電・ショートの原因)</p>
	<p>浴室など水のかかるところや、湿気の多いところでは使用しない。(感電・ショートの原因)</p>
	<p>改造はしない。また、修理技術者以外の方は、分解したり修理しない。(火災・感電・けがの原因)</p>

安全上のご注意

警告



お手入れの際は必ずスイッチを「OFF」にして、電源プラグをコンセントから抜く。
また、ぬれた手で電源プラグをコンセントに抜き差ししない。(感電・けがの原因)

注意

ご使用前に刃の破れや変形がないか確認する。
(肌を傷つける原因)





外刃は使用するたびに徐々に磨耗していきます。磨耗が進むと使用中に破損して、肌を傷つけることがあります。早めに別売の替刃と交換してください。

- 外刃交換の目安・・・約 1 年半
(1 日 1 回 3 分間の使用で)
- 定期的に掃除と刃面への注油が必要です。

本体は水滴を十分にふき取り、乾燥した状態で充電する。(ショート・発熱によるやけどの原因)

注意

	<p>電源プラグや器具用プラグを抜くときは、コードを持たずに必ずプラグ部分を持って抜く。 (感電・ショート・発火の原因)</p>
	<p>電源プラグや器具用プラグにほこりが付着しないように定期的に掃除する。 (感電・ショート・発火の原因)</p>
	<p>ひげそり専用です。ひげそり以外の目的(頭髪など)には使用しない。(けがや肌を痛める原因)</p> <p>刃は強く押さえない。 (破損して肌を傷つける原因)</p> <p>付属の電源アダプターで他の商品を充電しない。 (ショート・異常発熱による発火の原因)</p>
	<p>充電時・交流使用时以外は、電源プラグをコンセントから抜く。 (けがややけど、絶縁劣化による感電・漏電火災の原因)</p>

各部の名称と働き

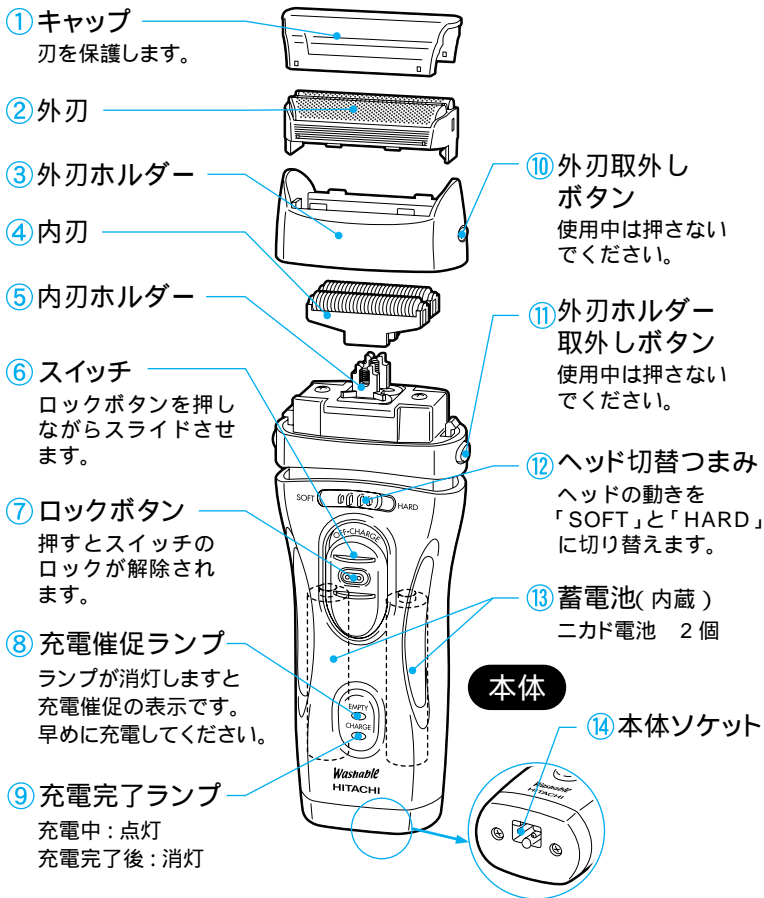

⑮ キワゾリ刃

外刃ではそりにくい長く伸びたひげをそるときや、モミアゲを揃えるときに使用します。

⑯ キワゾリつまみ

上へスライドさせるとキワゾリ刃が出ます。

⑰ センタートリマー

外刃ホルダー
取外しボタン

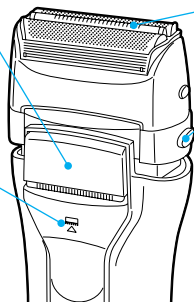

後面

電源アダプター

⑱ 電源プラグ

コンセントに根元まで差し込みます。

⑲ 器具用プラグ

⑳ コード

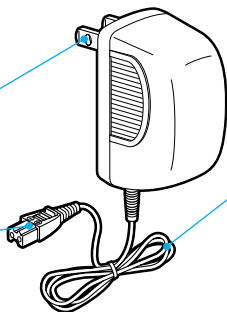

付属品

㉑ 掃除用ブラシ

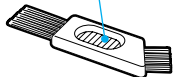

㉒ シェーバー
オイル



㉓ ソフトケース

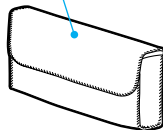

使いかた

充電のしかた

●初めてご使用になる前に、充電してください。

- 電源は必ず交流100V-240Vで、付属の電源アダプターをご使用ください。
- 標準充電時間は1時間です。
- 1回の充電で約15日間使用できます。(1日3分間の使用で)
- 海外にお出かけの前には、別冊の「海外使用のてびき・各国の電圧とプラグ一覧表」でプラグの確認をしてください。

1 スイッチを「OFF・CHARGE」にして、電源アダプターを本体とコンセントに接続する。

注意

スイッチが「ON」状態では、充電できません。

スイッチは「OFF・CHARGE」

充電完了ランプは
充電中：点灯
充電完了後：消灯

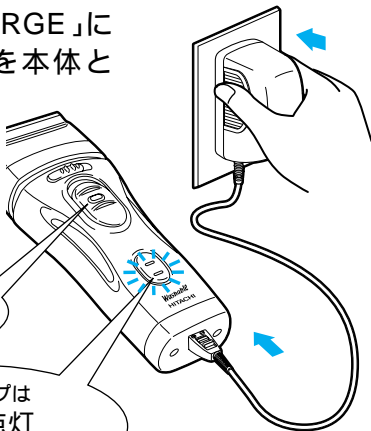

2 充電完了後、電源アダプターをコンセントと本体から抜く。

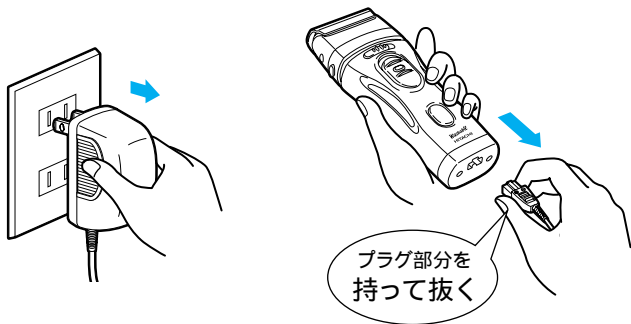

- 充電中、電源アダプターと本体が少し熱くなることがありますが、異常ではありません。



警告

ぬれた手で電源アダプターをコンセントに抜き差ししない。(感電・けがの原因)

浴室など水のかかるところや、湿気の多いところでは使用しない。
(感電・ショートの原因)



注意

本体は水滴を十分にふき取り、乾燥した状態で充電する。
(ショート・発熱によるやけどの原因)

使いかた

蓄電池の性能を十分に発揮させるために

- (1) 3カ月以上使用しなかった場合は、充電してからご使用ください。
- (2) シェーバーが動かなくなった場合でも、スイッチを「ON」にしたまま放置しないでください。
- (3) 使用の都度充電しないでください。
- (4) 周囲温度が0 ~ 40 以内で充電してください。

充電の時期

スイッチが「ON」状態で充電催促ランプ（緑色）が消灯しますと、充電催促の表示です。早目に充電してください。

- 消灯してから約1～2回使用できます。

充電催促ランプ

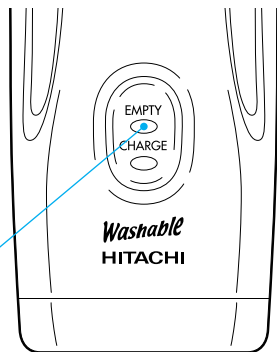

交流式での使いかた

**警告**

浴室など水のかかるところや、湿気の多いところでは使用しない。
(感電・ショートの原因)

- 1 電源アダプターを本体とコンセントに接続して、スイッチを「ON」にする。
 - 蓄電池が完全に放電していますと、起動しにくいときがあります。そのようなときは、スイッチを「OFF・CHARGE」にすると充電状態になりますので、約1分間充電してからご使用ください。
- 2 使用後は、スイッチを「OFF・CHARGE」にして、電源アダプターをコンセントと本体から抜く。

- 交流式として使用される場合も蓄電池は消耗しますので、2週間に1回は充電してください。

使いかた

外刃でのそりかた



ご使用前に刃の破れや変形がないか確認する。(肌を傷つける原因)

肌に強く押しつけない。
(肌を傷つけたり、外刃破損の原因)

1 ロックボタンを押しながら
スイッチを「ON」にする。

2 矢印方向にゆっくり逆ぞり
する。

— じょうずなそりかた —

- (1) 肌を手で伸ばして、ヒゲを
起こす。
- (2) 刃面を肌に直角に当てる。
- (3) 軽く当ててゆっくり逆ぞり
する。

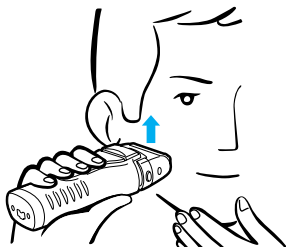

ヘッド切替つまみの使い方

肌やひげの状態に合わせて、ヘッドの動きをハードとソフトに切り替えられます。

- **ソフトモード**
ヘッドの動きが大きく、やさしくソフトにそれます。
- **ハードモード**
ヘッドの動きが小さく、肌にぴったり密着させてしっかりそれます。

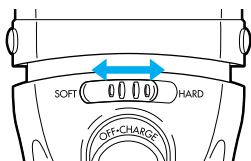

石けんぞりもできます。



注意

交流式では石けんぞりはしない。
(ショートの原因)

肌に強く押しつけない。
(肌を傷つけたり、外刃破損の原因)

1 市販のシェービングフォーム(泡状のもの)を使用する。

注意

クリーム状のシェービング剤は使用しない。
(刃の目詰まりの原因)

使いかた

- 2 ドライ(石けんを使わない)でそるときよりも、さらに軽く肌に当てて、逆ぞりする。

- 石けんぞりした後は、必ず水洗いする。
水洗いのしかたは16ページの「お手入れ」を参照してください。

キワゾリ刃でのそりかた

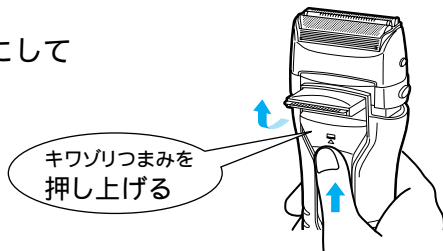

- 1 スイッチを「ON」にして
キワゾリ刃を出す。

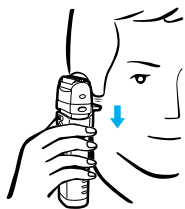

- 2 キワゾリ刃を直角に軽く当てて、
矢印方向にゆっくりそる。



- 3 使用後は、スイッチを「OFF・
CHARGE」にして、キワゾリ刃
を収納する。

 警告	<p>電源アダプターは絶対に水洗いしない。 また、水につけたり、水をかけたりしない。(感電・ショート・発火の原因)</p>
	<p>お手入れの際は、必ず電源プラグをコンセントから抜く。(感電・けがの原因)</p>
 注意	<p>交流式では水洗いしない。 (ショートの原因)</p>

快適な切れ味を保つために

- 2日～3日に1回はお手入れしてください。
毛くずがたまると、切れ味が悪くなります。
- 水洗いの場合はその都度、ブラシ掃除の場合は週に一度、外刃に付属のシェーバーオイルを塗布するか、別売のシェーバークリーナーを吹き付けてください。
 - 回転をなめらかにします。
 - 使用回数の減少を防ぎます。
 - 切れ味を保ちます。
 - 消臭効果があります。
 - 刃の磨耗を防ぎます。

付属のシェーバーオイルを使い切った後は、別売のシェーバークリーナー（SC-51H）をお買い求めください。

- 本体の汚れは、水が薄めた台所用洗剤（中性）を含ませて固く絞った布でふき取ってください。

注意 アルコール、ベンジン、シンナーなどは使用しない。
(変形・変色する原因)

お手入れ

水洗い

- 外刃、内刃および本体は水洗いができます。

水洗い5回に1回はブラシ掃除をしてください。

- 1 外刃ホルダーをはずす。

外刃ホルダー取外しボタンを
押しながらはずす

スイッチは
「OFF・CHARGE」

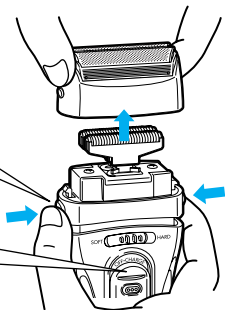

- 2 外刃、内刃、キワゾリ刃を
水洗いする。

注意

熱湯を使用しない。
(変形・故障の原因)

スイッチは
「ON」

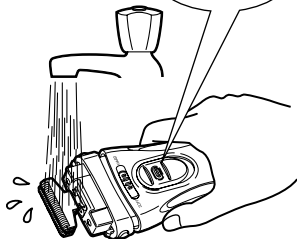
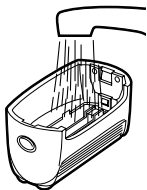

3 本体の水滴をふき取り、乾燥させる。

- 外刃ホルダーをはずしておく
と早く乾燥します。

注意

直射日光の当たる所、高温になる所では乾燥させない。
(防水ゴムの劣化による故障や本体が変形する原因)

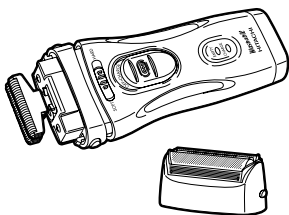

4 外刃ホルダーを取り付ける。

外刃取外しボタンを
押さないで

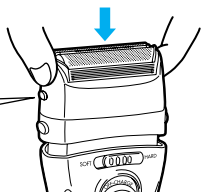

5 乾燥後は、付属のシェーバーオイルを外刃とキワゾリ刃に塗布し、約10秒間空運転させて、ティッシュなどで外刃とキワゾリ刃の表面をふき取る。

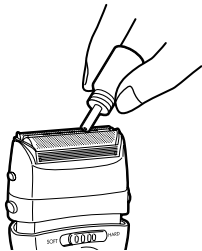

お手入れ

お願い

水洗いした後は、必ずシェーバーオイルを外刃とキワゾリ刃に塗布してください。
(切れ味が悪くなったり、使用回数が減少したり、外刃が磨耗により寿命が短くなる原因)

アドバイス

市販のハンドソープ(液体)を使うと、よりきれいに汚れが取れます。

注意

ハンドソープ(液体)以外は使用しない。(故障の原因)

- ① 外刃の表面全体にハンドソープ(液体)をつける。
- ② スイッチを「ON」にし、水を少しかけて約20秒間泡立てる。
- ③ 外刃ホルダーをはずして水洗いする。



約20秒間
泡立てる。



ブラシ掃除

1 外刃ホルダーをはずす。

外刃ホルダー取外しボタンを
押しながらはずす

スイッチは
「OFF・CHARGE」

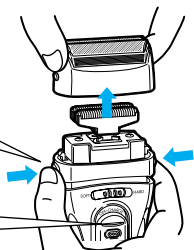

2 外刃、内刃、キワゾリ刃 および本体を掃除する。

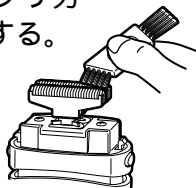

外刃の表面には
掃除用ブラシを
当てないで

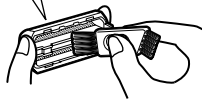

3 外刃ホルダーを取り付ける。

外刃取外しボタンを
押さないで

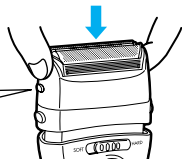

週に一度は、付属のシェーバーオイルを外刃とキワゾリ刃に塗布し、約10秒間空運転させて、ティッシュなどで外刃とキワゾリ刃の表面をふき取ってください。

外刃・内刃の取り替えかた



注意

刃を取り替えるときは、必ず電源プラグを抜いてスイッチを「OFF・CHARGE」にする。(けがをする原因)

お願い

替刃にはシェーバーオイルを塗布していません。交換後は必ず付属のシェーバーオイルを塗布してください。
(内刃が動作しなかったり、モーターの回転数が低下するなどの原因)

外刃の取り替えかた

1 外刃ホルダーをはずす。

2 外刃をはずす。

外刃ホルダー取外しボタンを
押しながらはずす

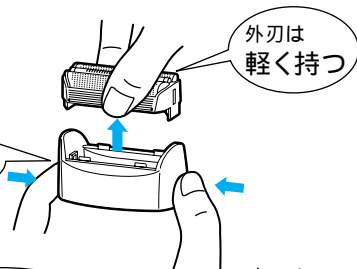

3 新しい外刃を
取り付ける。

外刃を
「カチッ」と音が
するまで、押し込む

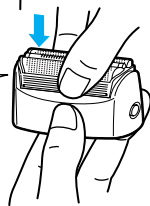

4 外刃ホルダーを取り付ける。

内刃の取り替えかた

1 内刃をはずす。

内刃の
両端を持って
矢印方向に
引っ張る

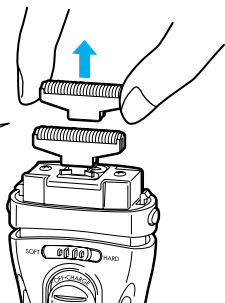

2 内刃を取り付ける。

内刃の凸起を
内刃ホルダーの
凹部に押し込む

凸起

凹部

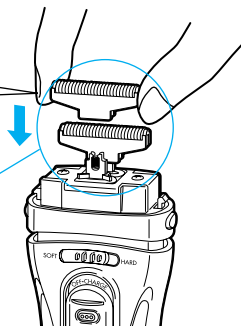
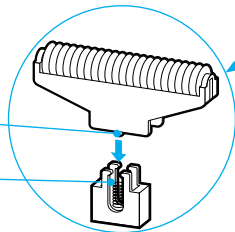

製品を廃棄するときのお願い



警告

製品を廃棄するとき以外は分解しない。

この製品には、ニカド電池を使用しております。
ニカド電池はリサイクル可能な貴重な資源です。ご使用済み製品の廃棄に際しては、ニカド電池を取りはずしていただき、製品のお買い求めのお店、またはニカド電池のリサイクル協力店へお持ちいただき、リサイクルへご協力をお願いいたします。



ニカド電池はリサイクルへ

ニカド電池の取りはずしかた

- 1 シェーバーが完全に動かなくなるまで、スイッチを「ON」にしてニカド電池を放電させる。
- 2 キャップ、外刃ホルダー、内刃をはずす。
- 3 スイッチを⊖ドライバーではずす。
スイッチを「ON」にした状態で、⊖ドライバーをスイッチの下端に差し込み、スイッチを持ち上げてははずす。

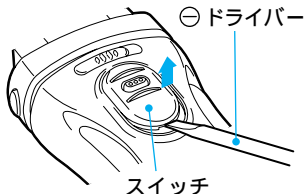

- 4 ヘッド切替つまみを
⊖ドライバーなどで
はずす。

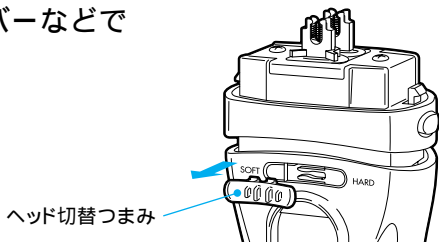

- 5 底ケースのネジ2本を⊕ドライバーで
はずし、電源部を取り出す。

ヘッド部を持って、電源部を
本体ケースから取り出す。

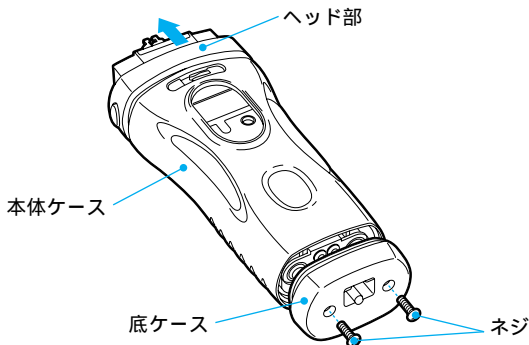

製品を廃棄するときのお願い

- 6 ニカド電池を取り出し、
リード線を端子の近くで
切る。

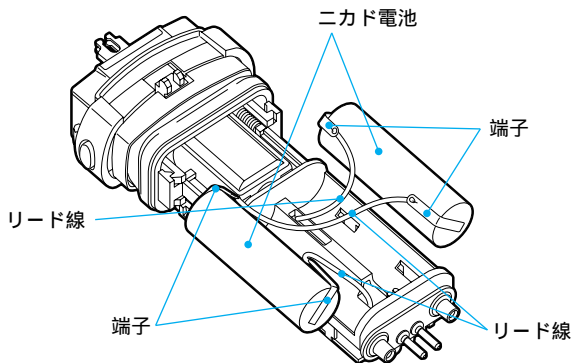

注意

取り出したニカド電池は \oplus \ominus の
端子を接触させない。
(ショート・やけどの原因)

「故障かな」と思ったときは

修理を依頼される前に、次の点検をしてください。

症状	点検するところ	直しかた
●切れ味が悪い。 ●回転が弱い。 ●使用回数が少ない。	刃の内側に毛くずが多量にたまっていませんか。	掃除とシェーバーオイルの塗布を定期的に行ってください。
	刃面が油切れしていませんか。	
	使用の都度、充電していませんか。	止まるまで放電させた後、充電してください。
●スイッチを「ON」にしたとき、毛くずが飛び散る。 ●臭いが強くなった。	毛くずがたまっていませんか。	掃除してください。
	水洗い後の乾燥が不十分ではないですか。	水洗い後は、十分に乾燥させて、シェーバーオイルを塗布してください。
●充電ができない。	スイッチが「ON」になっていませんか。	スイッチを「OFF・CHARGE」にしてください。
●電源アダプターを接続しても動かない。	充電切れになっていませんか。	スイッチを「OFF・CHARGE」にして約1分間待ってからご使用ください。

以上のことをお調べになり、それでも具合の悪いときは、ご自分で修理なさらないで、お買い上げの販売店にご相談ください。

保証とアフターサービス (必ずお読みください。)

この商品の保証とアフターサービスについては、日本国内においてのみ適用します。

保証書(一体)

- この商品は保証書つきです。
- 保証書は、必ず「お買い上げ日」・「販売店名」などの記入をお確かめの上、販売店から受け取っていただき、内容をよくお読みの後、大切に保存してください。

保証期間	お買い上げ日から1年間
------	-------------

修理を依頼されるときは	持込修理
-------------	------

25 ページに従って調べていただき、なお異常のあるときは、使用を中止し、必ず電源プラグを抜いてから、お買い上げの販売店にご相談ください。

保証期間中は

修理に際しましては、保証書をご提示ください。

保証期間が過ぎているときは

修理すれば使用できる場合には、ご希望により有料で修理させていただきます。

補修用性能部品の保有期間

- シェーバーの補修用性能部品の保有期間は、製造打ち切り後、6年です。
- 補修用性能部品とは、その商品の機能を維持するために必要な部品です。

ご不明な点や修理に関するご相談は

修理に関するご相談並びにご不明な点は、お買い上げの販売店または別紙の「日立家電品ご相談窓口一覧表」の窓口にお問い合わせください。

仕様

電源	電源アダプター (KH-76)	AC100V-240V 50-60Hz共用	
	本 体	蓄電池[ニカド電池 (DC1.2V, 500mAh)2個]	
充 電 時 間		1時間	
定 格 時 間		5分	
質 量		本体：約175g	電源アダプター：約95g
付 属 品		シェーバーオイル、掃除用ブラシ、ソフトケース	

替刃・シェーバークリーナーを用意しています。

刃は消耗品です。早めに別売りの替刃と交換してください。
交換の目安は、1日3分間使用し、お手入れ(15～19ページ
参照)をしていただいた場合。



- 外刃 …… 約1年半
- 内刃 …… 約3年

日立の家電品取扱店でお買い求めください。

- 替刃(外刃)K-T28S メーカー希望小売価格 2,900円(税別)
- 替刃(内刃)K-W17U メーカー希望小売価格 2,000円(税別)
- シェーバークリーナー メーカー希望小売価格 500円(税別)
(SC-51H)
- オイル メーカー希望小売価格 300円(税別)
(部品番号 CL-324 008)

(価格には消費税は含まれておりません。平成14年3月現在の価格です。)

上記メーカー希望小売価格は、価格改定に伴い変更する場合があります。

長年ご使用のシェーバーの点検を!		
 <p>愛情点検</p>	<p>こんな症状はありませんか</p> <ul style="list-style-type: none"> ● 電源アダプターが異常に熱くなる。 ● 本体が変形していたり、こげくさい臭いがする。 ● その他の異常・故障がある。 	<p>お願い</p> <p>故障や事故防止のため、スイッチを「OFF」にし、電源プラグをコンセントから抜いて、必ず販売店にご相談ください。</p>
		

日立 ホーム&ライフソリューション株式会社

〒105-8430 東京都港区西新橋2-15-12 電話(03)3502-2111

九州日立マクセル株式会社

〒822-1296 福岡県田川郡方城町大字伊方4680 電話(0947)22-0585

1.保証期間内でも次のような場合には有料修理となります。

- (イ) 使用上の誤り、または改造や不当な修理による故障または損傷。
- (ロ) お買い上げ後の落下、輸送などによる故障または損傷。
- (ハ) 火災、地震、水害、落雷、その他の天災地変、公害や異常電圧による故障または損傷。
- (ニ) 車両、船舶にとう載して使用された場合に生じた故障または損傷。
- (ホ) 業務用など一般家庭以外で使用されて生じた故障または損傷。
- (ヘ) 本書のご提示がない場合。
- (ト) 本書にお買い上げ年月日、お客様名、販売店名の記入のない場合あるいは字句を書き換えられた場合。

2.この商品は持込修理の対象商品です。郵送などで修理依頼された場合の送料などはお客様の負担となります。また、出張修理をご希望の場合には、出張に要する実費を申し受けます。

3.ご転居の場合は事前にお買い上げの販売店にご相談ください。

4.贈答品などで本書に記入してあるお買い上げの販売店に修理をご依頼になれない場合には、別紙の日立家電品ご相談窓口一覧表の窓口にご相談ください。

5.本書は再発行いたしませんので紛失しないよう大切に保存してください。

-
- この保証書は本書に明示した期間、条件のもとにおいて無料修理をお約束するものです。したがってこの保証書によってお客様の法律上の権利を制限するものではありませんので、保証期間経過後の修理などについてご不明の場合は、お買い上げの販売店または別紙の日立家電品ご相談窓口一覧表の窓口にお問い合わせください。
 - 保証期間経過後の修理、補修用性能部品の保有期間について詳しくは、取扱説明書をご覧ください。
 - 本書は日本国内においてのみ有効です。 Effective only in Japan.

修理メモ

日立シェーバー 保証書

持込修理

形 名	RM- T380
保証期間	本体：1年（外刃・内刃は除きます。）
お買い上げ日	平成 年 月 日
お客様	お名前 様
	〒 ご住所 電話 ()
販売店	〒 住 所 店 名 電話 ()

印欄に記入のない場合は無効となりますから必ずご確認ください。
保証期間内に取扱説明書などの注意書きにしたがった正常なご使用状態で故障した場合には、本書記載内容にもとづきお買い上げの販売店が無料修理いたします。
お買い上げの日から上記の期間内に故障した場合は、商品と本書をお持ちいただき、お買い上げの販売店に修理をご依頼ください。

(裏面をご覧ください。)

 日立 ホーム&ライフソリューション株式会社

〒105-8430 東京都港区西新橋2-15-12
電話 (03)3502-2111