

お買い上げありがとうございます。
この「取扱説明書」をよくお読みになり、正しくご使用ください。
お読みになった後は、大切に保存してください。

HITACHI
Inspire the Next

取扱説明書 保証書つき（裏表紙が保証書になっています。）

日立ロータリーシェーバー

RM-TXC955 形

1.5時間充電・交流式両用



目次



安全上のご注意	2～4
各部の名称と働き	5～8
使いかた	9～17
充電のしかた	9～13
交流式での使いかた	14
ターボモードの使いかた	14
外刃でのそりかた	15～16
キワゾリ刃でのそりかた	17
お手入れ	18～29
洗浄充電器での洗浄	19～24
水洗い洗浄	25～28
ブラシ掃除	29
外刃・内刃の取り替えかた	30～31
製品を廃棄するときのお願い	32～33
「故障かな」と思ったときは	34～35
保証とアフターサービス	35
仕様	36
お客様ご相談窓口	36





T4902530819786

安全上のご注意

- ここに示した注意事項は、製品を安全に正しくお使いいただき、あなたや他の人々への危害や損害を未然に防止するためのものです。
- 注意事項は次のように区分しています。
いずれも安全に関する重要な内容ですので、必ず守ってください。





 警告	取り扱いを誤った場合、使用者が死亡または重傷を負うことが想定される危害の程度。
 注意	取り扱いを誤った場合、使用者が傷害を負うことが想定されるか、または物的損害の発生が想定される危害・損害の程度。

< 絵表示の例 >

	<p>⊘ 記号は、「禁止」(しないでください)を示しています。</p> <p>⊘「分解禁止」 ⊘「水場での使用禁止」</p> <p>⊘「水ぬれ禁止」</p>
	<p>● 記号は、「強制」(必ずしてください)を示しています。</p> <p>●「一般的な行為」 ●「電源プラグをコンセントから抜く」</p>

- お読みになった後は、お使いになる方がいつでも見られるところに、必ず保存してください。

警告

 禁止	交流100-240V以外の電源は使用しない。(火災・感電の原因)
	子供の手の届くところに置かない。(けがの原因)
	電源コードや電源プラグが傷んだり、コンセントの差し込みがゆるいときは使用しない。(感電・ショート・発火の原因)
 水ぬれ禁止	電源コードを傷つけたり、無理に曲げたり、引っ張ったり、ねじったり、たばねたり、重い物を載せたり、はさみ込んだり、加工したりしない。(電源コードが損傷し、火災・感電の原因)
	電源アダプター・洗浄充電器は絶対に水洗いしない。また、水につけたり、水をかけたりしない。(感電・ショートの原因)
 水場での使用禁止	交流式で使用する場合は、石けんぞりや水洗い洗浄をしない。(感電・ショートの原因)
	電源アダプターおよび洗浄充電器は、浴室など水のかかるところや、湿気の多いところでは使用しない。(感電・ショートの原因)
 電源プラグを抜く	お手入れの際は必ず電源プラグをコンセントから抜く。また、ぬれた手で電源プラグをコンセントに抜き差ししない。(感電・けがの原因)
 分解禁止	改造はしない。また、修理技術者以外の方は、修理しない。 ・修理は販売店にご相談ください。

注意

 必ず守る	ご使用前に刃の破れや変形がないか確認する。(肌を傷つける原因)
	<div style="border: 1px solid black; padding: 5px;"> <p>外刃は使用するたびに徐々に磨耗し、使用中に破損して肌を傷つけることがあります。 早めに別売りの替刃と交換してください。</p> </div>
	万一、洗浄液を飲み込んだ場合は、水を飲ませるなどの処置をとって医師に相談する。(体調を損なう原因)

注意



必ず守る

電源プラグや器具用プラグを抜くときは、コードを持たずに必ずプラグ部分を持って抜く。(感電・ショート・発火の原因)

電源プラグや器具用プラグにほこりが付着しないよう定期的に掃除する。(感電・ショート・発火の原因)

電源アダプターで直接充電する場合、本体の水滴を十分にふき取り乾燥させて充電する。(ショート・発熱によるやけどの原因)

お肌に吹出物や傷などがある場合は、ご使用時に注意する。(肌を傷つける原因)

洗浄液が目に入った場合は、すみやかに洗い流して医師に相談する。(体調を損なう原因)

ご使用後は、湿気の少ないところに保存する。
(浴室などに放置すると本体・洗浄充電器内部で結露や錆が発生して機器の故障の原因)



禁止

ひげそり専用です。ひげそり以外の目的(頭髮など)には使用しない。(肌を傷つけ外刃の寿命を早める原因)

外刃は強く押さえない。また、洗浄台の縁に当てない。
(破損して肌を傷つける原因)

内刃は素手で触れない。(指を傷つける原因)

付属の電源アダプター以外は使用しない。また、付属の電源アダプターで他の商品を充電しない。
(ショート・異常発熱による発火の原因)

洗浄充電器を傾いた場所や不安定な場所に置いたり、使用中に移動させたりしない。(洗浄液がこぼれて皮革製品やフローリングの床などが変色したり、機器の故障の原因)

専用の洗浄液以外は使用しない。また、水や他の液体を補充しない。(肌を痛めたり機器の故障の原因)

洗浄充電器の洗浄台には水や洗剤をかけない。(機器の故障の原因)



電源プラグ
を抜く

使用時以外は、電源プラグをコンセントから抜く。
(けが・やけど、絶縁劣化による感電・漏電火災の原因)

各部の名称と働き

つづく

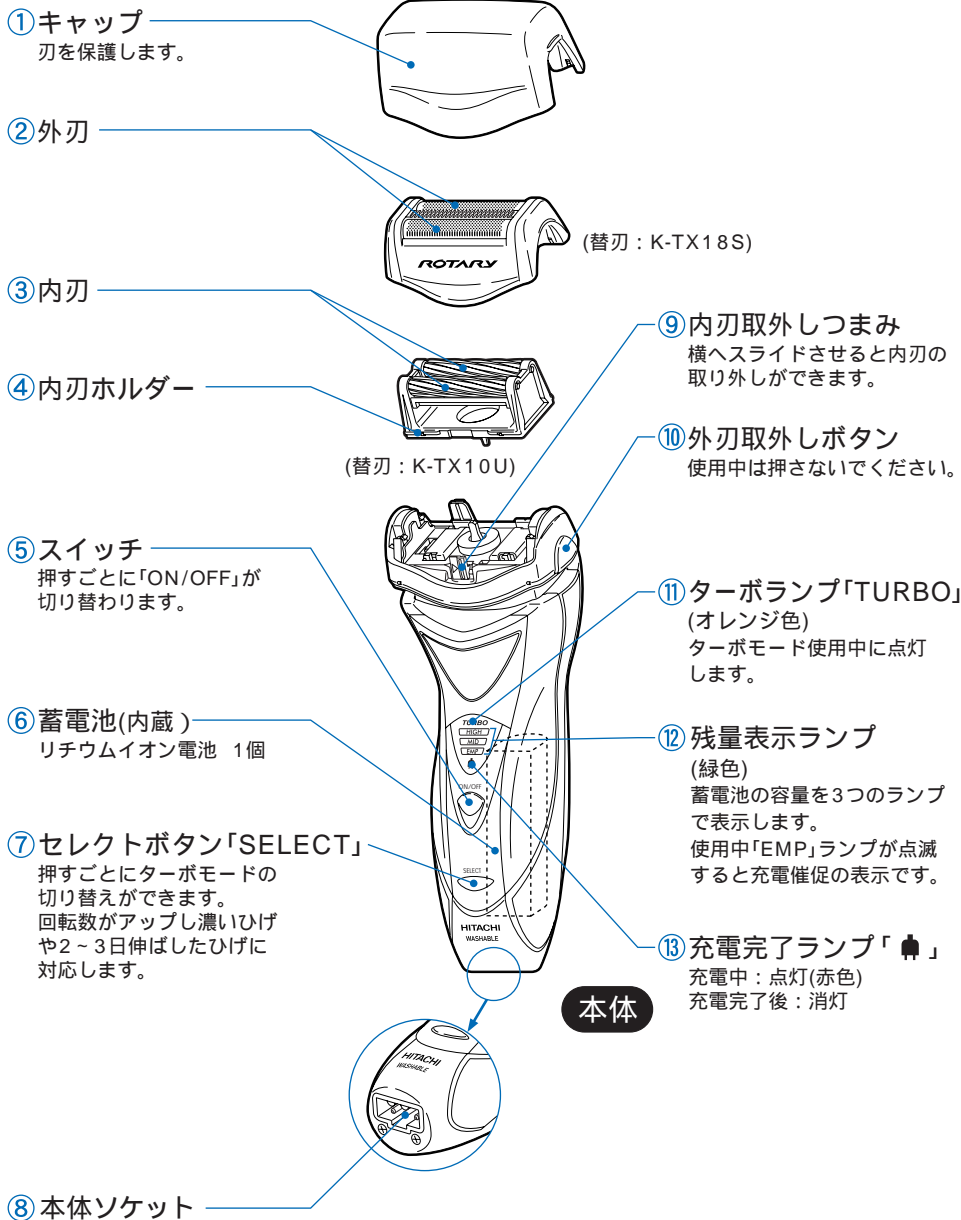
- 
- ① **キャップ**
刃を保護します。
- ② **外刃**
- ③ **内刃**
- ④ **内刃ホルダー**
(替刃：K-TX10U)
- ⑤ **スイッチ**
押すごとに「ON/OFF」が切り替わります。
- ⑥ **蓄電池(内蔵)**
リチウムイオン電池 1個
- ⑦ **セレクトボタン「SELECT」**
押すごとにターボモードの切り替えができます。回転数がアップし濃いひげや2～3日伸ばしたひげに対応します。
- ⑧ **本体ソケット**
- ⑨ **内刃取外しつまみ**
横へスライドさせると内刃の取り外しができます。
- ⑩ **外刃取外しボタン**
使用中は押さないでください。
- ⑪ **ターボランプ「TURBO」**
(オレンジ色)
ターボモード使用中に点灯します。
- ⑫ **残量表示ランプ**
(緑色)
蓄電池の容量を3つのランプで表示します。使用中「EMP」ランプが点滅すると充電催促の表示です。
- ⑬ **充電完了ランプ「■」**
充電中：点灯(赤色)
充電完了後：消灯
- ROTARY
- (替刃：K-TX18S)
- HITACHI WASHABLE
- 本体

安全上のご注意

各部の名称と働き

各部の名称と働き

⑭ センタートリマー

⑮ キワゾリ刃

外刃ではそりにくい
長く伸びたひげをそる
ときや、モミアゲを
そろえるときに使用
します。

⑯ キワゾリつまみ

上へスライドさせます。

⑰ シャッター

洗浄充電器に取りつくと
開いて洗浄液が注入され
ます。

後面

⑱ 電源プラグ
コンセントに根元
まで差し込みます。

⑲ 器具用プラグ

⑳ コード

電源アダプター

形式：KH-79

付属品

⑳ 洗浄カートリッジ(SC-062P)

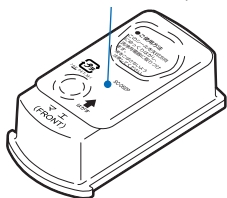

㉑ 掃除用ブラシ

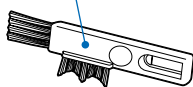

㉒ シェーバーオイル



㉓ ポーチ

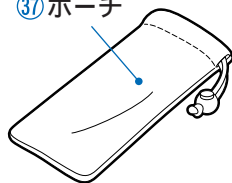

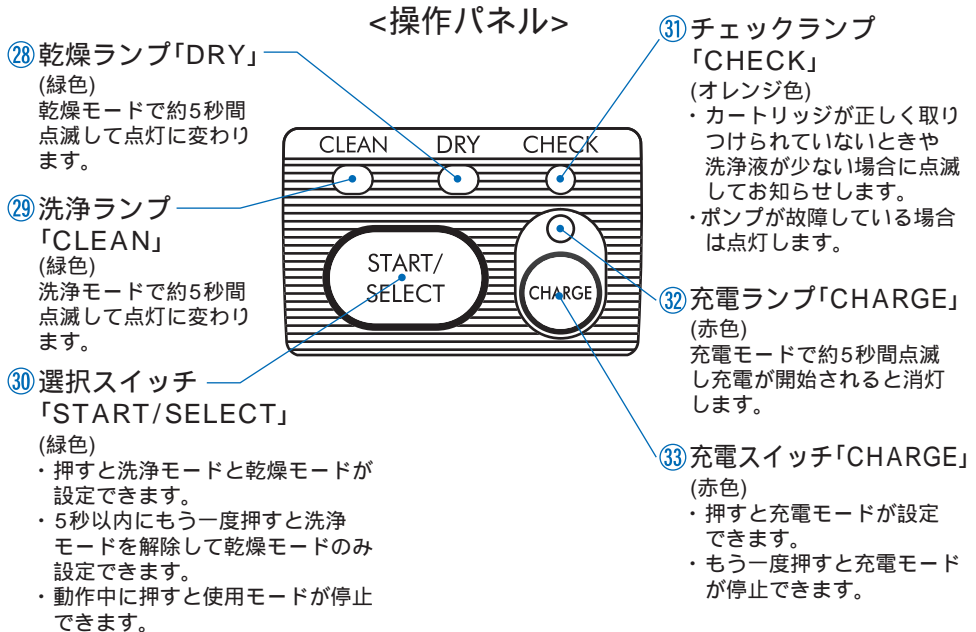
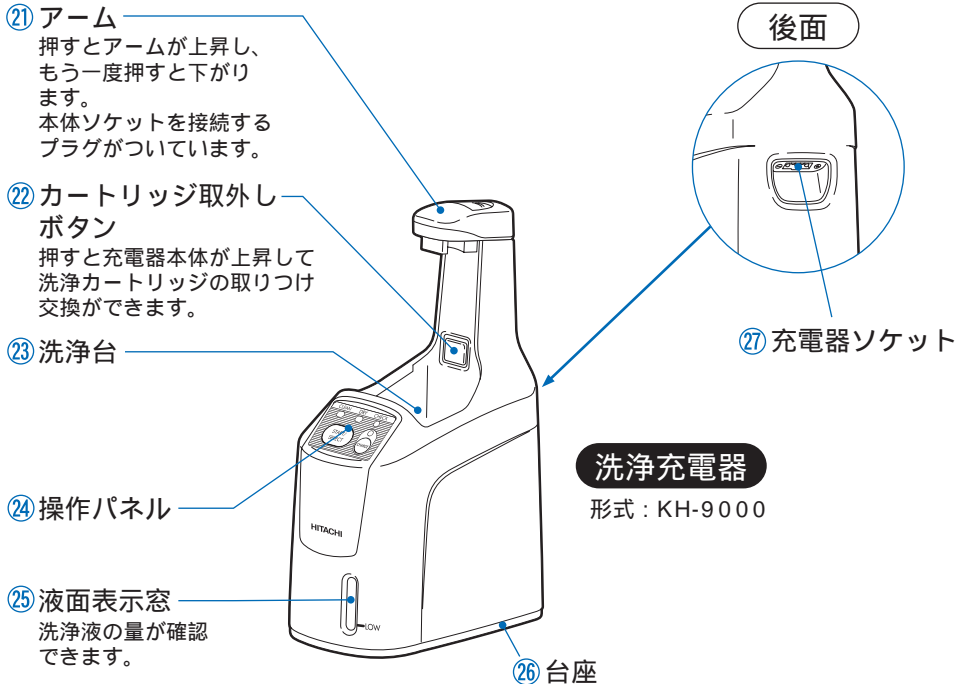

洗浄充電器の働き

本体のお手入れで、選択スイッチ「START/SELECT」を押したときの洗浄充電器と本体の動作について説明します。

	「洗浄」モード(10分間)	「乾燥」モード(180分間)
洗浄充電器の「ポンプ」	<ul style="list-style-type: none">●約15秒間隔で作動と停止を4回繰り返します。●以降は連続して作動します。	<ul style="list-style-type: none">●停止しています。
洗浄充電器の「ファン」	<ul style="list-style-type: none">●停止しています。	<ul style="list-style-type: none">●約90秒回転した後30秒間停止。その後連続で回転します。
シェーバー「本体」	<ul style="list-style-type: none">●約5分を経過すると内刃が約3秒間の回転と約12秒間の停止を洗浄が終了するまで繰り返します。	<ul style="list-style-type: none">●約2分を経過すると内刃が約3秒間隔で回転と停止を5回繰り返します。●さらに約60分を経過すると、もう一度内刃が約3秒間隔で回転と停止を5回繰り返します。

洗浄充電器の使用環境

ご使用時の環境は、周囲温度15 ~ 35 を推奨します。

周囲温度が低いときや湿度が高いと十分に乾燥できない場合があります。その場合は、もう一度「乾燥」モードで乾燥させるか、やわらかい布などで水分をふき取ってください。

充電のしかた

- 初めてご使用になる前に、充電してください。
- 電源は必ず交流100-240Vで、付属の電源アダプターを使用してください。
- 海外にお出かけの前には、別紙の「海外使用のてびき」でプラグの確認をしてください。

<p>警告</p>	<p>ぬれた手で電源アダプターをコンセントに抜き差ししない。 (感電・けがの原因)</p> <p>浴室など水のかかるところや、湿気の多いところでは使用しない。 (感電・ショートの原因)</p>
<p>注意</p>	<p>本体および洗浄充電器のソケット部についた水滴を十分にふき取り、器具用プラグを差し込む。(故障の原因)</p>

- 充電は電源アダプターまたは洗浄充電器のいずれでもできます。

電源アダプターを直接使用する場合

- 1 スイッチを「OFF」にして電源アダプターを本体とコンセントに接続する。

注意

- スイッチが「ON」になっていると充電できません。
- 蓄電池の容量が十分ある場合は、充電完了ランプが早めに消灯する場合があります。

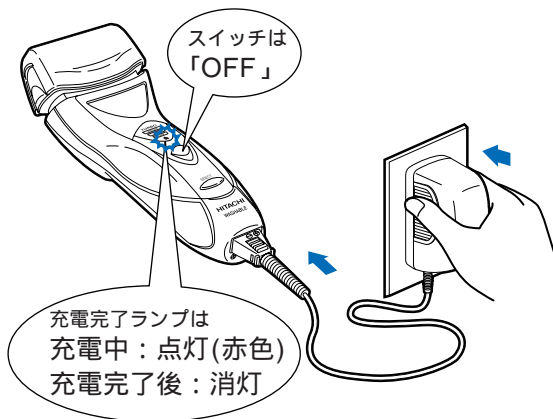

蓄電池が完全放電していますと充電完了ランプが点灯しない場合があります。そのまま充電を続けると充電完了ランプ点灯後に蓄電池への充電を開始します。

使いかた

2 充電完了後、電源アダプターをコンセントと本体から抜く。

- 充電中、電源アダプターと本体が少し熱くなることがありますが、異常ではありません。

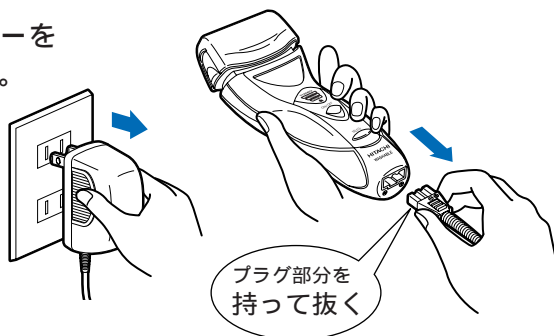

- 標準充電時間は 1.5 時間です。
- 1 回の充電で約 15 日間使用できます。(1 日 3 分間の使用で)
(ひげの濃さ、肌にあてる力、お手入れのしかた、周囲温度が低いなど使用条件によっては、使用回数が少なくなることがあります。)

洗浄充電器を使用する場合

- 洗浄後に充電する場合は、お手入れの19～21ページを参照ください。

1 電源アダプターを洗浄充電器とコンセントに接続する。

- 通電確認のためチェックランプ「CHECK」以外のランプが点灯し、約1秒後に消灯します。
- チェックランプが点滅しますが洗浄カートリッジがついていないお知らせで「充電」には支障ありません。



(操作パネル)

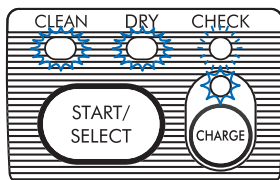

- 2 洗浄充電器のアームを押して、アームを上げる。

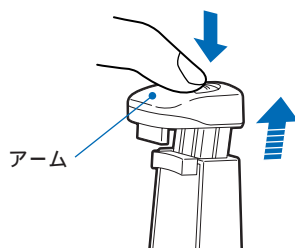

- 3 本体のスイッチを「OFF」にし、キャップをはずして洗浄充電器に取りつける。

注意

外刃は、はずさない。

- 本体の正面(スイッチ側)を手前にして、刃面を下向きに挿入します。

注意

取り付け時、外刃を変形させないように十分注意する。

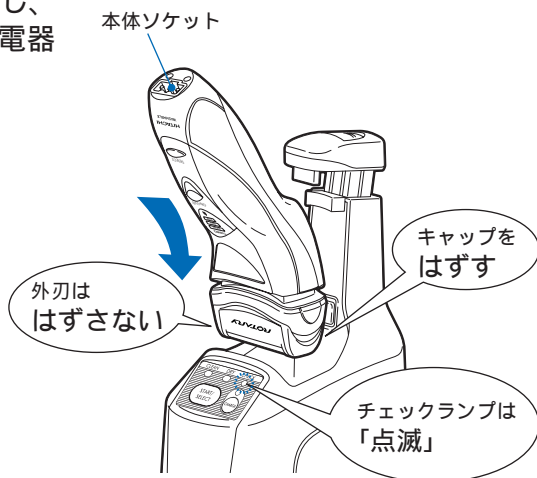

- 4 洗浄充電器のアームを押し下げて本体ソケットを接続する。

- 通電確認のため、チェックランプ以外のランプが「CLEAN」・「DRY」・「CHARGE」の順で点灯を3回繰り返して消灯します。
- 本体のスイッチが「ON」の場合でも洗浄充電器が感知してスイッチを「OFF」にします。

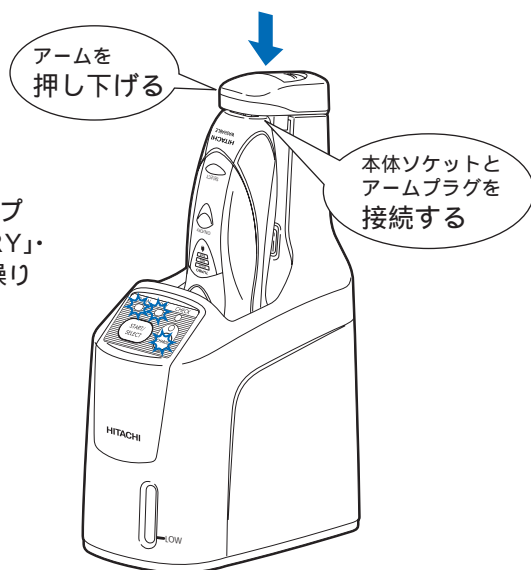

使いかた

5 洗浄充電器の充電スイッチ「CHARGE」を押す。

- 充電ランプ(赤色)が点滅し、約5秒後に消灯します。

充電完了ランプは
充電中：点灯(赤色)
充電完了後：消灯

充電スイッチ
「CHARGE」を
押す

- 充電中に充電スイッチを押すと充電を中止します。

約1.5時間で充電を完了します。
蓄電池の容量が十分ある場合は、
充電完了ランプが早目に消灯する
場合があります。

蓄電池が完全放電していますと充電完了ランプが点灯しない場合があります。
そのまま充電を続けると充電完了ランプ点灯後に蓄電池への充電を開始
します。

6 電源アダプターをコンセントから抜く。

7 本体を洗浄充電器からはずし、 キャップをかぶせる。

- 洗浄充電器のアームを押して
本体を取り出します。

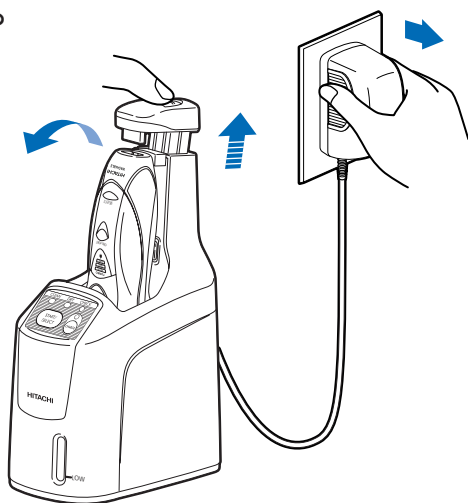

充電の時期

スイッチを「ON」にして、残量表示ランプが点滅しますと、充電催促の表示です。早目に充電してください。

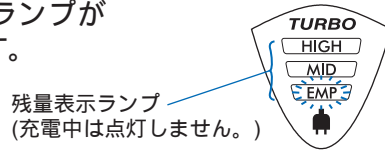

- 残量表示ランプの目安

「HIGH」「MID」「EMP」のランプが点灯.....	80%以上
「MID」「EMP」のランプが点灯	50%以上
「EMP」ランプが点灯	50%未満
「EMP」ランプが点滅	充電の催促
- 点滅になってから1～2回使用できます。

お知らせ

電池容量が低下すると、過放電防止のため自動的にモータが停止します。

使
い
か
た

本製品には、リチウムイオン電池を使用しています。性能を十分に発揮させるために次のことを守ってください。

- (1) 繰り返し充電しないでください。電池の寿命が短くなります。充電は、充電催促ランプが点滅してからです。
- (2) 周囲温度が5℃以上、40℃未満で充電してください。蓄電池の性質上、10～30℃以内での充電をおすすめします。
- (3) 3か月以上使用しない場合は、寿命を保つため半分程度の充電容量にしておくことが重要です。使用しなくても電池は自己放電しますので、半年に1回程度はモータが停止するまで放電させた後、約45分間の充電をおすすめします。
- (4) 乾燥した涼しい所で保存してください。40℃以上の暑い所や0℃以下の寒い所での保存は避けてください。

使いかた

交流式での使いかた



警告

浴室など水のかかるところや、湿気の多いところでは使用しない。(感電・ショートの原因)

石けんぞりや水洗いをしない。(感電・ショートの原因)

1 電源アダプターを本体とコンセントに接続して、スイッチを「ON」にする。

- 蓄電池が完全に放電していますと、起動しにくいときがあります。そのようなときは、スイッチを「OFF」にすると充電しますので、約1分間充電してからご使用ください。完全に放電していますと、5分以上かかる場合があります。

2 使用後は、スイッチを「OFF」にして、電源アダプターをコンセントと本体から抜く。

お知らせ

交流式として使用される場合も蓄電池は消耗しますので1か月に1回は充電してください。

ターボモードの使いかた

ご使用中にセレクトボタン「SELECT」を押すと、ターボモードで使用できます。

- 内刃回転数がアップして、特に濃いひげや2～3日伸ばしたひげに対応します。
- ターボモード使用中は、ターボランプ「TURBO」が点灯します。

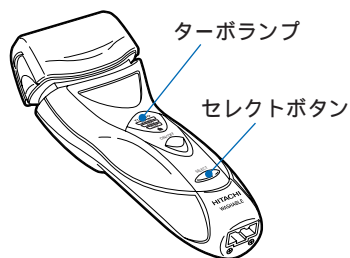

外刃でのそりかた

注意

- | |
|-----------------------------------------|
| ご使用前に刃の破れや変形がないか確認する。(肌を傷つける原因) |
| キワゾリ刃側を下にしてそらない。(肌を傷つける原因) |
| 肌に強く押しつけない。(肌を傷つけたり、外刃破損の原因) |
| お肌に吹出物や傷がある場合は、ご使用時に注意する。
(肌を傷つける原因) |

1 キャップをはずし、スイッチを「ON」にする。

- 残量表示ランプが点灯します。
残量表示ランプの「EMP」が点滅に変わると充電催促の表示です。
洗浄充電器に取りつけて充電または電源アダプターを直接本体に接続して充電するかそのまま交流式でご使用ください。

- 使用中はスイッチに触れないでください。



使いかた

2 キワゾリ刃側を上にして、ひげの流れに逆らって矢印方向に軽く滑らすようにそる。

じょうずなそりかた

- (1) 肌を手で伸ばしてひげを起こす。
 - (2) 刃面を肌に直角に当てる。
 - (3) 軽く当ててゆっくりとひげの流れに逆らって滑らすようにそる。
- 外刃ではそりにくい長く伸びたひげをそるときはキワゾリ刃で長く伸びたひげを短くして、外刃で仕上げます。

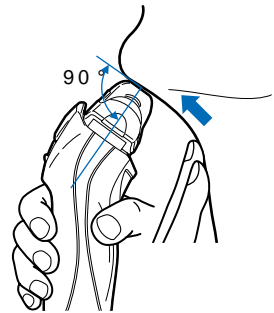

注意

連続で20分以上使用しない。
回路保護のため約20分で自動停止します。
もう一度「ON」にすると使用できます。

3 使用後は、スイッチを「OFF」にして洗浄充電器に取りつけるか、キャップをかぶせる。

使いかた

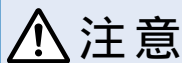
石けんぞり(シェービングフォーム)もできます



注意

交流式では石けんぞりはしない。(ショートの原因)

肌に強く押しつけない。(肌を傷つけたり、外刃破損の原因)

- 市販のシェービングフォーム(泡状のもの)を使用すると、肌のすべりもよく、より深ぞりできます。

注意

クリーム状やジェル状のシェービング剤は使用しない。
(刃の目詰まりや故障の原因)

- よく泡だてて顔につける。
- ドライ(シェービングフォームを使わない)でそるときよりも、さらに軽く肌当てる、ゆっくりとひげの流れに逆らって滑らすようにそる。
- 使用後は、必ず水洗いして石けん成分を洗い流す。
洗浄のしかたは「お手入れ」の25～28ページを参照してください。

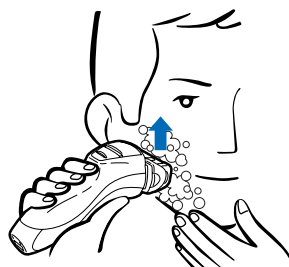

注意

石けん成分が残ったまま洗浄充電器を使用しない。
(洗浄効果が低下するなどの原因)

石けん成分が残っていると、固まって内刃がまわらなくなるなど機器の故障につながり、切れ味の低下・使用回数の減少などの原因になります。

- お手入れ後は、湿気の少ないところに保存する。

浴室などに放置しますと、本体内部で結露やさびが発生して故障の原因になります。

キワゾリ刃でのそりかた

1 スイッチを「ON」にしてキワゾリ刃を出す。

- キャップは付けたままで使用します。
(外刃に髪が入る恐れあり)

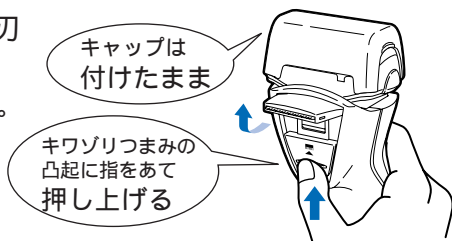

2 キワゾリ刃を直角に軽く当てて、矢印方向にゆっくりそる。

刃先に毛が一気に入り込みますと、毛が引っぱられたり噛み込みが発生して切れ味低下の原因になります。

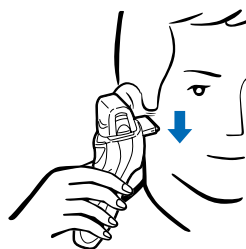

3 使用後は、スイッチを「OFF」にして、キワゾリ刃を収納する。



注意

キワゾリつまみの上方に指をかけない。
(収納時キワゾリ刃が当たります。)
指にキワゾリ刃が当たったまま、キワゾリつまみを押し下げますとレバーが外れて収納できなくなります。



お願い

キワゾリ刃が収納できない場合は無理に押し込まないでキワゾリつまみを上下に1～2回操作すると元に戻ります。

 警告	電源アダプターは絶対に水洗いしない。また、水につけたり、水をかけたりしない。 (感電・ショート・発火の原因)
	お手入れの際は、必ず電源プラグをコンセントから抜く。 (感電・けがの原因)
 注意	交流式では水洗いしない。(ショートの原因)
	外刃は強く持たない。(破損して指を傷つける原因)
	内刃は素手で触らない。(指を傷つける原因)
	洗浄充電器は水平で安定した場所に置く。 (液がこぼれて故障の原因)

快適な切れ味を保つために

毛くずがたまると、切れ味が悪くなります。

- 洗浄充電器でお手入れする場合は、ひげそり後、毎回洗浄されることをおすすめします。
1週間以上洗浄せずに放置した場合は、皮脂や毛くずが固着して洗い流せない場合があります。
回転を滑らかにして刃の磨耗を防ぐため、付属のシェーバーオイルを注油することをおすすめします。
- 水洗いまたはブラシ掃除の場合は、少なくとも2～3日に1回はお手入れしてください。
水洗いの場合はその都度、ブラシ掃除の場合は週に一度、外刃に付属のシェーバーオイルを注油するか別売のシェーバークリーナーを吹きつけてください。
 - 回転を滑らかにします。
 - 切れ味を保ちます。
 - 刃の磨耗を防ぎます。
 - 使用回数の減少を防ぎます。
 - 消臭効果があります。
 - 刃の発熱を抑えます。

付属のシェーバーオイルを使い切った後は、別売のシェーバークリーナー(SC-51H)をお買い求めください。

洗浄充電器での洗浄

- キワゾリ刃の洗浄・乾燥はできません。

- 1 カートリッジ取外しボタンを押す。
- 本体部が上方にスライドしますので、軽く手を添えます。



洗浄充電器は水平で安定した場所に置く。
(液がこぼれて故障の原因)

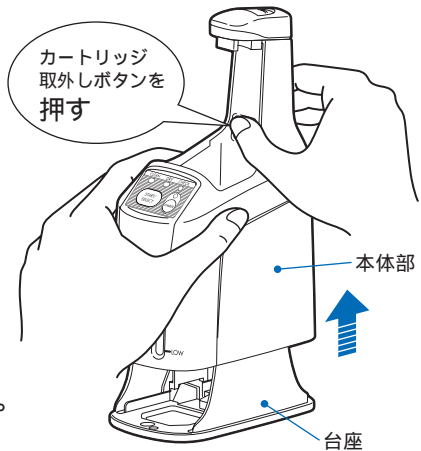

- 2 洗浄カートリッジのシールをはがす。
- 洗浄カートリッジは水平な場所に置いてシールをゆっくりはがします。

注意

洗浄液がこぼれないよう注意してください。



- 洗浄液が目に入った場合は、すみやかに水で洗い流して医師に相談する。
- こぼれた洗浄液は、すぐにふき取る。

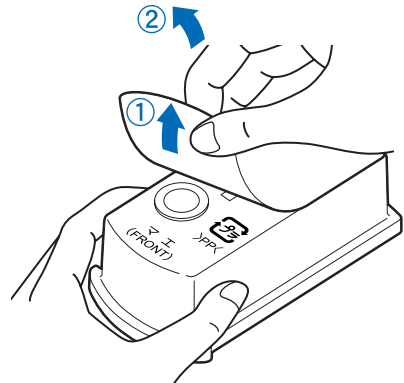

お手入れ

- 3 洗浄カートリッジを洗浄充電器に取りつける。
- カートリッジの「FRONT」表示を手前にして、矢印方向にゆっくりと挿入します。
 - 洗浄液をこぼさないように奥まで押し込みます。

注意

- こぼれた洗浄液は、すぐにふき取る。
- 専用の洗浄液以外は使用しない。

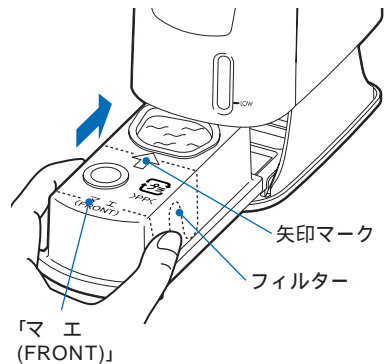

お手入れ

4 洗浄充電器の本体部を押し下げる。

- 「カチッ」と音がするまで、確実に押し下げます。

注意

洗浄充電器を傾けたり転倒させると、洗浄液がこぼれますので十分注意する。

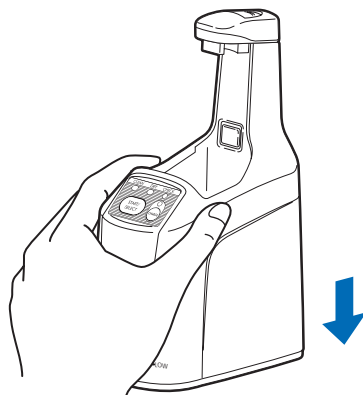

5 電源アダプターを洗浄充電器とコンセントに接続する。

- 通電確認のため、チェックランプ「CHECK」以外のランプが点灯し、約1秒後に消灯します。

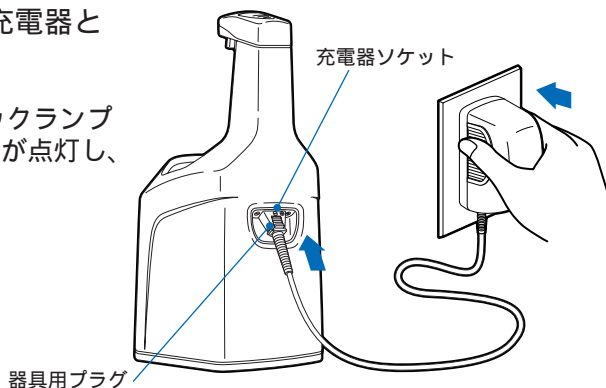

6 洗浄充電器のアームを押し上げて本体を取りつける。

- キャップをはずし、本体正面（スイッチ側）を手前に刃面を下向きに挿入します。

注意

- 外刃ははずさない。
- 取り付け時、外刃を変形させないように十分注意する。



7 洗浄充電器のアームを押し下げて本体ソケットを接続する。

- 本体のスイッチを切り忘れても洗浄充電器が感知してスイッチを「OFF」にします。

注意

チェックランプが点滅していますと洗浄できません。
(洗浄カートリッジの取り付けは確かか、洗浄液は減っていないか、フィルターが目づまりしていないか確認してください。)

アームを押し下げる

本体ソケットとアームプラグを接続する

チェックランプ(オレンジ色)が点滅していると洗浄できません



8 選択スイッチ「START/SELECT」を押す。

- 洗浄ランプ「CLEAN」と乾燥ランプ「DRY」が点滅から約5秒後に点灯にかわり洗浄と乾燥を開始します。
- 電池容量が少ない(本体の残量ランプが「EMP」で点滅)場合は、乾燥後自動的に充電を開始します。
- 洗浄、乾燥中に選択スイッチを充電中に充電スイッチを押すと、それぞれのモードが中断できます。

選択スイッチを押す

約5秒後に洗浄ランプ(緑色)と乾燥ランプ(緑色)が点灯



9 終了後、電源アダプターをコンセントから抜く。

10 洗浄充電器のアームを押しして本体を取り出しキャップをかぶせる。



- 洗浄充電器は絶対に水洗いしない。(感電・ショートの原因)
- 洗浄充電器の洗浄台には水や洗剤をかけない。(故障の原因)

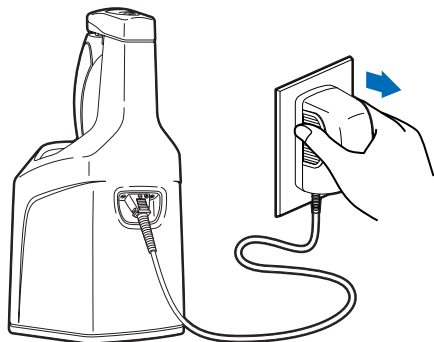







お手入れ

- 洗浄中や乾燥中に本体の動く音がしますが、内刃が回転と停止を繰り返し、汚れを落としたり水切りをする音で異常ではありません。
(詳細は、8 ページをご覧ください。)

洗浄充電器のモード使い分け

1. お買い上げ時または、ご使用後の充電をしたい……………「充電」
2. お手入れを簡単にしたい……………「洗浄/乾燥」
3. 電池容量が少ないが先にお手入れをしたい……………「洗浄/乾燥/充電」
4. 水洗い後の乾燥を早くしたい……………「乾燥」
5. 電池容量が少ないが水洗いしたので早く乾燥させたい……………「乾燥/充電」

モード選択	所要時間 (目安)	モードスイッチ		洗浄ランプ(緑色) 「CLEAN」
		選択スイッチ 「START/SELECT」	充電スイッチ 「CHARGE」	
「充電」	約1時間 30分	—	 「ON」	—
「洗浄/乾燥」	約3時間 10分	 「ON」	—	点滅から5秒後に 「点灯」 (約10分間で「消灯」)
「洗浄/乾燥 /充電」	約4時間 40分	 「ON」	 5秒以内に「ON」	点滅から5秒後に 「点灯」 (約10分間で「消灯」)
		逆の操作も可能です		
「乾燥」	約3時間	 ・「ON」 ・5秒以内に 再度「ON」	—	点滅から5秒以内に 「消灯」
「乾燥/充電」	約4時間 30分	 ・「ON」 ・5秒以内に 再度「ON」	 5秒以内に「ON」	点滅から5秒以内に 「消灯」

洗淨充電器のモード切り替えと中断

1 動作中に、動作していないモードのスイッチを押すとモードが切り替わります。

- 洗淨中または乾燥中に充電スイッチを押すと「充電」モードに替わります。
- 充電中に選択スイッチを押すと「充電/乾燥」モードに替わります。

2 動作中に、動作しているモードのスイッチを押すとモード途中で停止します。

- 洗淨中に選択スイッチを押すと「洗淨」を中断します。
- 乾燥中に選択スイッチを押すと「乾燥」を中断します。
- 充電中に充電スイッチを押すと「充電」を中断します。

モードランプ		チェックランプ(オレンジ色)
乾燥ランプ(緑色) 「DRY」	充電ランプ(赤色) 「CHARGE」	「CHECK」
—	点滅から5秒後に 「消灯」 (本体の充電完了ランプ が「点灯」)	「点滅」しても充電には支障 ありません。 そのまま使用できます。
点滅から5秒後に 「点灯」 (約3時間10分で「消灯」)	—	「点滅」中は、洗淨できません。 洗淨カートリッジの「取付不具合」、 「洗淨液の消耗」、「フィルター の目詰まり」などを点検 ください。
点滅から5秒後に 「点灯」 (約3時間10分で「消灯」)	点滅から5秒後に 「点灯」 (約3時間10分で「消灯」)	
点滅から5秒後に 「点灯」 (約3時間で「消灯」)	—	「点滅」中も、乾燥できます。 ただし、洗淨カートリッジが 取り付けられていないと水滴 が台座に溜まる場合があります。
点滅から5秒後に 「点灯」 (約3時間で「消灯」)	点滅から5秒後に 「点灯」 (約3時間で「消灯」)	

お手入れ

洗浄カートリッジ交換の目安

約30回(ご使用後、毎回洗浄された場合)
(毛くずの量により交換時期は異なります。)

洗浄頻度が少ないと、本体刃部に毛くずが多くたまり洗い流した毛くずが洗浄カートリッジ内のフィルターにたまりますので洗浄回数が少なくなります。

- 洗浄充電器のチェックランプ「CHECK」(オレンジ色)が点滅しますと洗浄カートリッジの異常です。洗浄充電器への取り付け不具合がない場合は寿命です。早めに洗浄カートリッジを交換してください。

毎日ヒゲをそる方の場合

洗浄頻度	毛くずの量	交換の目安
毎日	(1日分)	約30回
2日に1回	(2日分)	約15回
3日に1回	(3日分)	約10回

- 夏場は洗浄液が蒸発しやすいので交換時期が早くなります。

お願い

洗浄頻度は、ひげそり後毎日洗浄されることをおすすめします。一週間以上洗浄しないで放置しますと、皮脂や毛くずが固着して洗い流せない場合があります。

- 洗浄液の有効期限は、開封後約2か月です。洗浄充電器のチェックランプが点滅しなくても2か月を経過した洗浄液は洗浄能力を発揮できませんので洗浄カートリッジを交換してください。

注意

- 皮革製品やフローリングの床などに洗浄液が付着すると変色する場合があります。こぼれた洗浄液は、すぐにふき取ってください。
- 交換時、洗浄カートリッジ内に残った洗浄液は、下水道に流すかティッシュなどで吸い取ってください。空になった洗浄カートリッジは、プラスチックゴミとして廃棄できます。

水洗い洗浄

- 外刃、内刃および本体は水洗いができます。

水洗いだけでは、こびりついた毛くずが取れない場合がありますので、時々掃除用ブラシで取り除いてください。

注意

- 水をかけずにクリーニングしない。(毛くずが飛び散る原因)
- 熱湯は使用しない。(変形・故障の原因)

- 1 外刃の表面全体に市販のハンドソープ(液体)をつける。

注意

液体のハンドソープ以外は使用しない。(故障の原因)

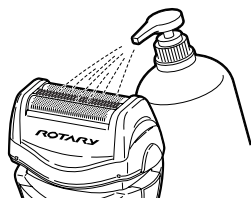

- 2 スイッチを「ON」にし、水を少しかけて約20秒間泡立てる。



- 3 スイッチを「OFF」にして、外刃をはずす。

外刃取外しボタンを押して(①)、外刃を矢印(②)の方向にはずします。

注意

スイッチを「ON」にすると、内刃が回転しますので必ず「OFF」にしてください。

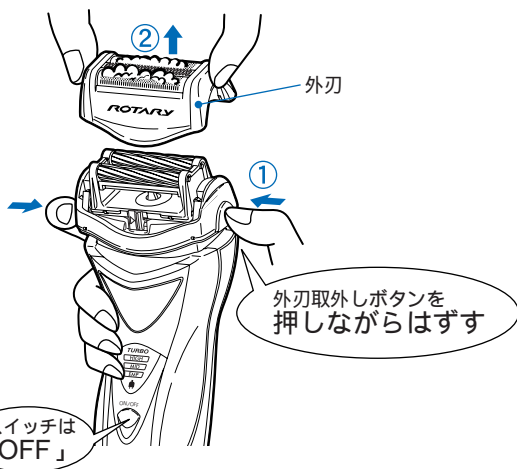

お手入れ

- 4 水またはぬるま湯で、内刃周辺と外刃を洗う。
特にシェービングフォーム使用後は、石けん成分を十分に洗い流す。
また、外刃内側の両端は毛くずがたまりやすいので十分に洗い流す。

お願い

内刃は、はずさないでください。

アドバイス

洗浄にシャワーをういませると汚れが落ちやすくなります。

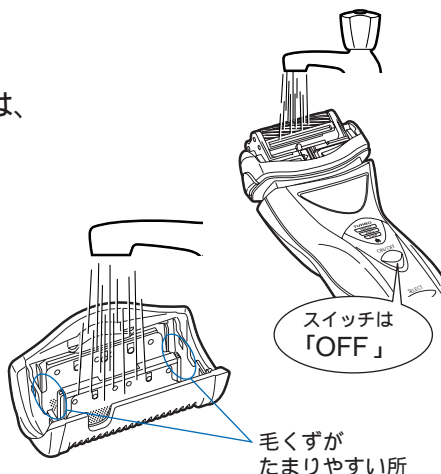

- 外刃は週に一度ぐらい、台所用洗剤(中性)を少量入れた水またはぬるま湯に8時間ぐらいつけた後、水洗いしますと汚れがきれいに取れます。

- 5 水切りを十分に行って本体の水滴をふき取り、自然乾燥させる。
- 外刃をはずしておくくと早く乾燥します。

注意

- 直射日光の当たる所、高温になる所で乾燥させない。
(変形や防水ゴムの劣化による故障の原因)
- 子供の手の届くところに置かない。

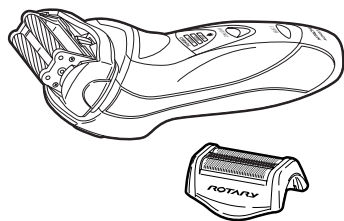

洗浄充電器を使用した乾燥

注意

- 石けん成分が残ったまま洗浄充電器を使用しない。
(内刃がスムーズに動かなかったり洗浄液と混って洗浄効果が低下するなどの原因)
- 水切りを十分に行う。
(水切りが悪いと洗浄液の濃度が低下し、洗浄・除菌・潤滑性能が低下する原因)

1. 外刃を取りつける。

外刃がついていないと洗浄充電器での乾燥はできません。
下記6項の要領に従い外刃を取りつけてください。

2. 洗浄充電器に本体を取りつけ乾燥させる。

20ページ5項から21ページ8項の要領に従い本体を洗浄充電器に取りつけ、22ページの「モードの使い分け」の「乾燥」モードを選択して本体を乾燥させます。

注意

- 乾燥が不十分な場合は、もう一度「乾燥」モードで乾燥させるか、やわらかい布などで水分をふき取ってください。
- 洗浄カートリッジがついていないと、洗浄充電器の洗浄台に残った液が台座部にこぼれますのでふきとってください。
(洗浄カートリッジをとりつけるとこぼれません。)

3. 本体を取り出し刃面に注油する。

乾燥後は、28ページの7項に従い外刃とキワゾリ刃にシェーバーオイルを必ず注油してください。

注意

- 水洗い後の注油をしないと、切れ味の低下・モーター回転数の低下・使用回数の減少・外刃が磨耗して早期破損・刃の発熱などの原因になります。

6 外刃を取り付ける。

- 外刃の切り欠き部をキワゾリ刃側のシャッターに合わせます。

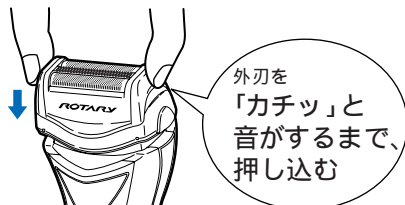
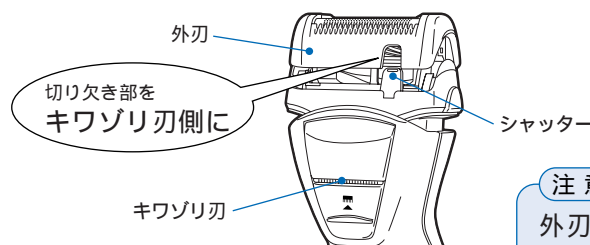

注意

外刃は前後が逆になりますと取り付けられません。

お手入れ

- 7 乾燥後は、付属のシェーバーオイルを外刃(それぞれ3か所)とセンタートリマー(2か所)およびキワゾリ刃(2か所)の右図に示した位置に注油し、約10秒間空運転させて、ティッシュなどで外刃とキワゾリ刃の表面をふき取り、キャップをかぶせる。

お願い

乾燥後は、必ずシェーバーオイルを外刃とキワゾリ刃に注油してください。(切れ味の低下、モーターの回転数の低下、使用回数の減少、外刃が磨耗して早期破損、刃の発熱などを防ぎます。)

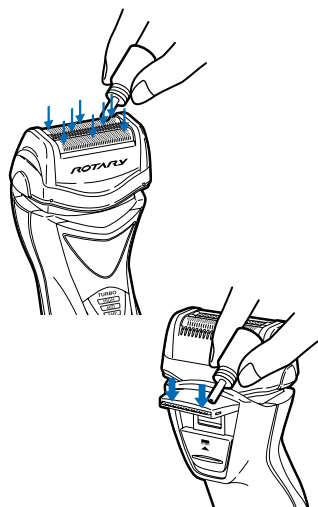

- 8 お手入れ後は、湿気の少ないところに保存する。
- 浴室などに放置しますと、本体内部で結露が発生して故障の原因になります。

ブラシ掃除

1 スイッチを「OFF」にして、
外刃をはずす。

毛くずがたまりやすい所

2 外刃、内刃、キワゾリ刃
および本体を掃除する。
特に外刃内側の両端は
毛くずがたまりやすい
ので十分に掃除する。

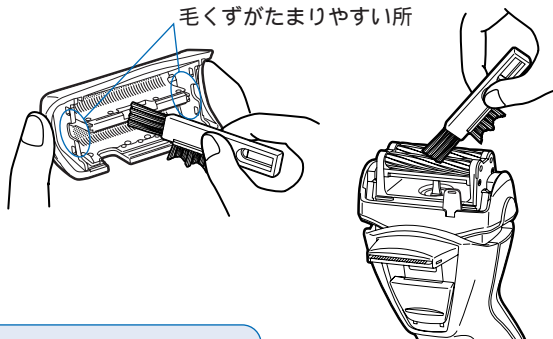

注意

- スイッチを「ON」にすると、内刃が回転しますので必ず「OFF」にしてください。
- 外刃を掃除するときは、軽く当て外刃に毛先がひっかからないようにしてください。

3 刃先にこびりついた毛くずは
内刃をはずして掃除する。
内刃は31ページの「取り替えかた」
に従ってはずし、取り付けます。

注意

刃先が指先に当たると指を
傷つける恐れがあります。

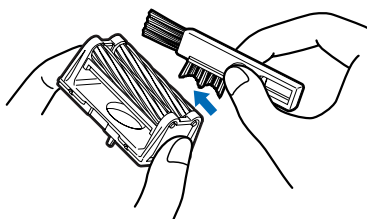

4 掃除した後は、キワゾリ刃を収納して、
外刃を取り付ける。

お願い

週に一度は、付属のシェーバーオイルを外刃(それぞれ3か所)とセンタートリマー(2か所)およびキワゾリ刃(2か所)に注油し、約10秒間空運転させてティッシュなどで外刃とキワゾリ刃の表面をふき取ってください。

本体・洗浄充電器の汚れは、水が薄めた台所用洗剤(中性)を含ませて固く絞った布で、ふき取ってください。

注意

アルコール、ベンジン、シンナーなどは使用しない。(変形・変色の原因)

外刃・内刃の取り替えかた

⚠ 注意

刃を取り替えるときは、必ず電源プラグを抜いてスイッチを「OFF」にする。(けがをする原因)

外刃は強く持たない。(破損して指を傷つける原因)

内刃は素手で触らない。(指を傷つける原因)

お願い

替刃交換後は必ずシェーバーオイルを注油してください。
(内刃が回転しなかったり、回転数が低下するなどの原因)

外刃の取り替えかた

- 1 スイッチを「OFF」にして、外刃取外しボタンを押して外刃をはずす。

本体両側面の外刃取外しボタンを押しながらはずします。

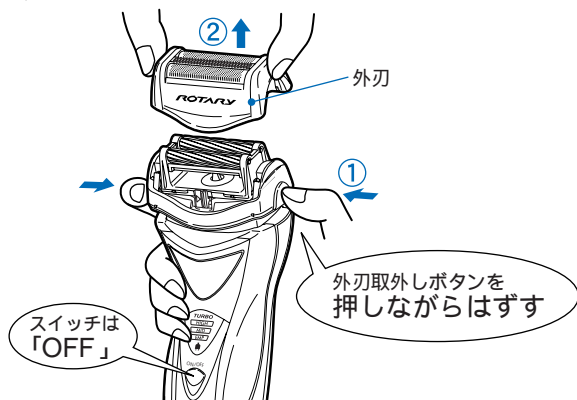

- 2 新しい外刃を取り付ける。

外刃の切り欠き部をキワゾリ刃側のシャッターに合わせます。

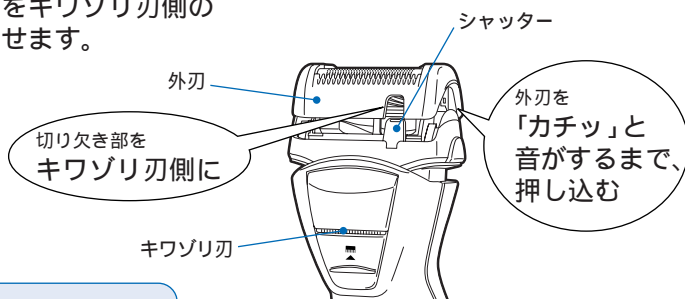

注意

外刃は前後が逆になりますと、取り付けられません。

内刃の取り替えかた

お願い

- 内刃交換時、指がスイッチに触れないようにしてください。(スイッチが「ON」になり、内刃が回転します。)

- 1 内刃をはずす。
- 内刃取外しつまみを右にスライドさせ(①)、内刃ホルダーをつまんでまっすぐ上に引っ張る(②)と、内刃がはずれます。

- 斜めに引っ張らないでください。はずれないことがあります。

注意

内刃は素手で触れないでティシューなどをかぶせる。(指を傷つける原因となります。)
スイッチを「ON」にすると、内刃が回転しますので注意してください。

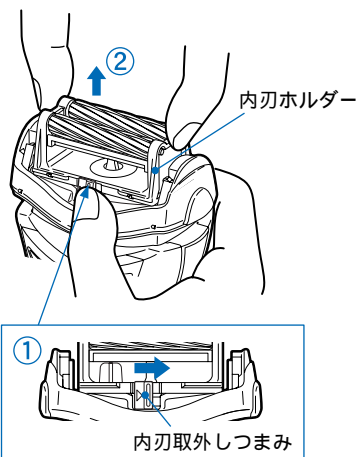

- 2 新しい内刃を取りつけます。

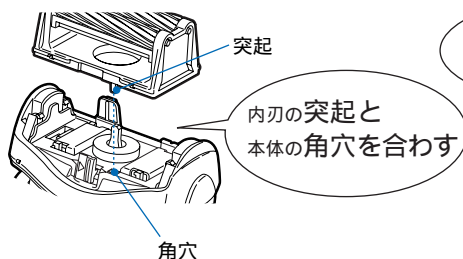

内刃の両端を「カチッ」と音がするまで、押し下げる

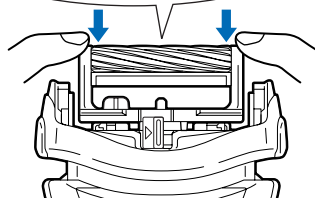

注意

内刃は前後が逆になると取り付けられません。

製品を廃棄するときのお願い



警告

製品を廃棄するとき以外は分解しない。

この製品には、リチウムイオン電池を使用しております。
リチウムイオン電池はリサイクル可能な貴重な資源です。ご使用済み
製品の廃棄に際しては、リチウムイオン電池を取りはずしていただき、
製品をお買い求めのお店、または、リチウムイオン電池のリサイクル
協力店へお持ちいただき、リサイクルへご協力をお願いいたします。



Li-ion00

リチウムイオン電池
はリサイクルへ

リサイクル協力店の詳細は、有限責任中間法人
JBRCのホームページをご参照ください。
<http://www.JBRC.com>

リチウムイオン電池以外にも、リサイクル可能な部品が含まれています。
リチウムイオン電池以外の部品の廃棄に際しましては、お住いの地域の
条例などに従って処理してください。

リチウムイオン電池の取りはずしかた

1 動作するときは、動かなくなるまでスイッチを「ON」にして電池を使いきる。

2 キャップ、外刃、内刃をはずす。

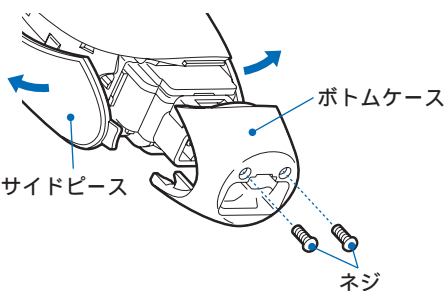

3 底面のネジを⊕ドライバーではずし、
ボトムケースとサイドピースを
はずす。

4 ⊖ドライバーなどを差し込んで、
4か所のホールドピースをはずす。

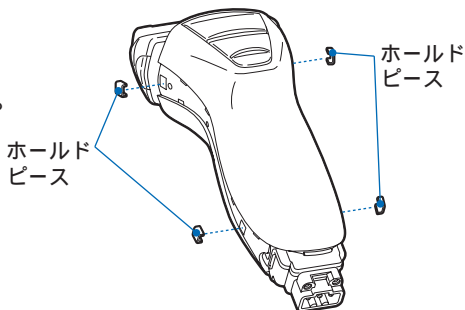

- 5 リアパネルのキワゾリ刃先端部をめくるようにしてリアパネルをはがす。

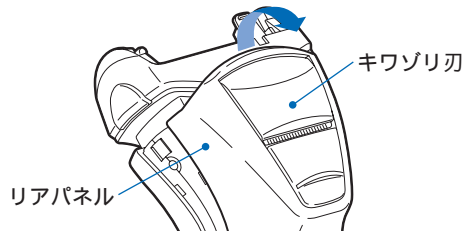

- 6 フロントパネル電源部の⊕ネジ4本をはずして、フロントパネルをはずす。

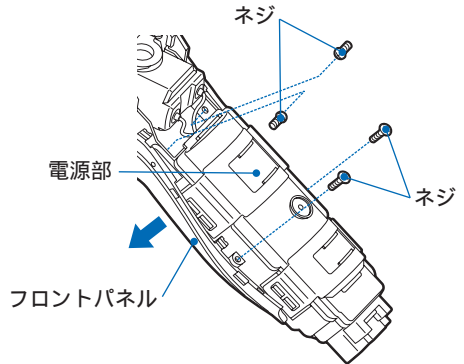

- 7 フロントケースとリアケースを固定しているロックプレート2個を⊖ドライバーなどではずす。

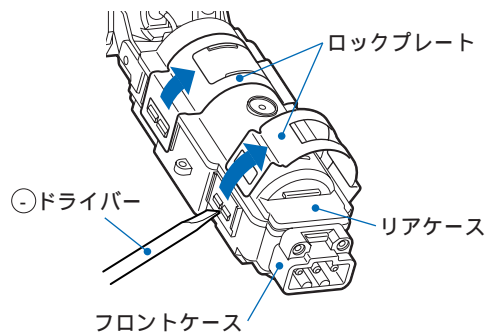

- 8 リチウムイオン電池はクッションをはずして下方にスライドさせると取りはずせます。

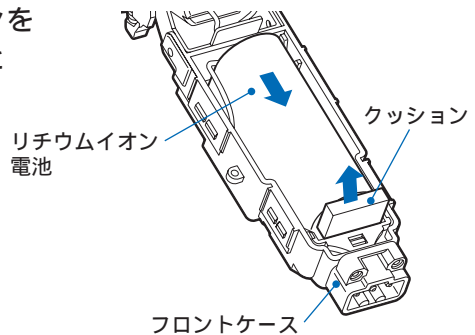

「故障かな」と思ったときは

修理を依頼する前に、次の点検をしてください。

症状	点検するところ	直す方法
<ul style="list-style-type: none"> ● 切れ味が悪い。 ● 回転が弱い。 ● 使用回数が少ない。 	外刃の取り付けは確実に すか。 (浮いていませんか)	本体とのすき間がないように 外刃を「カチッ」と音がする まで押し込んでください。
	刃の内側に毛くずが多量に たまっていませんか。	掃除とシェーバーオイルの注油 を定期的に行ってください。
	刃面が油切れしていませんか。	
<ul style="list-style-type: none"> ● 使用中、急に停止 する。 	20分以上連続使用していま せんか。	回路保護のため約 20 分で 自動停止します。もう一度 「ON」にしてください。
<ul style="list-style-type: none"> ● 本体のスイッチを 「ON」にしたとき、 毛くずが飛び散る。 ● 臭いが強くなった。 	毛くずがたまっていませんか。	掃除してください。
	水洗い後の乾燥が不十分で はなですか。	水洗い後は、十分に乾燥させて、 シェーバーオイルを注油してく ださい。
<ul style="list-style-type: none"> ● 電源アダプターを 本体に接続しても 充電完了ランプが 点灯しない。 	蓄電池が完全放電している 可能性があります。	そのまま充電を続けてください。 しばらくすると充電完了ランプ が点灯して充電を開始します。 それでも点灯しない場合は、 電池の故障または電源アダプター などの故障です。
<ul style="list-style-type: none"> ● 充電完了ランプが 早く消灯する。 	満充電になっていませんか。	異常ありません。 そのままご使用ください。
<ul style="list-style-type: none"> ● 充電催促ランプが 点滅へ変わるのが 早い。 	未使用期間が3か月以上あり ませんでしたか。	充電催促ランプが点滅すると 充電催促の表示です。 充電してください。
<ul style="list-style-type: none"> ● 電源アダプターを 接続しても動かない。 	本体が充電切れになっていま せんか。	本体のスイッチを「OFF」にして 約5分間充電してからご使用く ださい。
<ul style="list-style-type: none"> ● 洗浄充電器で「洗浄」 ・「乾燥」ができない。 (チェックランプが 点滅している) 	洗浄カートリッジの取りつけ は確実ですか。 洗浄液の量は十分ですか。	洗浄カートリッジを洗浄充電器 に正しく取りつける。
		洗浄カートリッジの寿命です。 新しいものと交換してください。
<ul style="list-style-type: none"> ● 洗浄充電器の「洗浄」 中に止まる。 	洗浄カートリッジに水や他の 液体を補充していませんか。	専用の洗浄液(SC-062P)を 使用してください。
<ul style="list-style-type: none"> ● 洗浄液の量は残って いるがチェックラン プが点滅する。 	洗浄カートリッジのフィル ターに毛くずがたまってい ませんか。	洗浄カートリッジを交換して ください。

症状	点検するところ	直す方法
<ul style="list-style-type: none"> 洗淨充電器のチェックランプが点灯している。 	—	洗淨充電器の故障です。

以上のことをお調べになり、それでも具合の悪いときは、ご自分で修理なされないで、お買い上げの販売店にご相談ください。

保証とアフターサービス (必ずお読みください。)

この商品の保証とアフターサービスについては、日本国内においてのみ適用します。

保証書 (一体)

- この商品は保証書つきです。
- 保証書は、必ず「お買い上げ日」・「販売店」などの記入をお確かめの上、販売店から受け取っていただき、内容をよくお読みの後、大切に保存してください。

保証期間

お買い上げ日から1年間

修理を依頼されるときは

持込修理

34ページに従って調べていただき、なお異常のあるときは、使用を中止し、必ず電源プラグを抜いてから、お買い上げの販売店にご相談ください。

保証期間中は

修理に際しましては、保証書をご提示ください。

保証期間が過ぎているときは

修理すれば使用できる場合には、ご希望により有料で修理させていただきます。

補修用性能部品の保有期間

- シェーバーの補修用性能部品の最低保有期間は、製造打ち切り後6年です。
- 補修用性能部品とは、その商品の機能を維持するために必要な部品です。
- この商品の製造時期は、本体の後面に表示しています。

ご不明な点や修理に関するご相談は

修理に関するご相談並びにご不明な点は、お買い上げの販売店または36ページのご相談窓口にお問い合わせください。

仕様

電源	電源アダプター (KH-79)	AC100-240V 50-60Hz 共用		
	本 体	蓄電池(リチウムイオン電池DC3.6V、1300mAh)1個		
充 電 時 間	標準1.5時間	定格時間	5分	
質 量	本体：約220g	電源アダプター：約95g		
	洗浄充電器：約400g(洗浄カートリッジを除く)			
	洗浄カートリッジ：約210g			
付 属 品	ポーチ、シェーパーオイル、掃除用ブラシ 洗浄カートリッジ(SC-062P)			

お客様ご相談窓口

日立家電品についてのご相談や修理はお買い上げの販売店へ
 なお、転居されたり、贈り物でいただいたものの修理などで、ご不明な
 点は下記窓口にご相談ください。

修理などアフターサービスに関する
 ご相談はエコーセンターへ

TEL 0120-3121-68

FAX 0120-3121-87

(受付時間)

9:00~19:00(365日)

商品情報やお取り扱いについての
 ご相談はお客様相談センターへ

TEL 0120-3121-11

FAX 0120-3121-34

(受付時間) 9:00~17:30(月~土)

9:00~17:00(日・祝日)

年末年始は休ませていただきます。
 携帯電話、PHSからもご利用できます。

- 「持込修理」および「部品購入」については、上記サービス窓口にて各地区のサービスセンターをご紹介します。
- お客様が弊社にお電話でご連絡いただいた場合には、正確にご回答するために、通話内容を記録(録音など)させていただくことがあります。
- ご相談、ご依頼いただいた内容によっては弊社のグループ会社に個人情報を提供し対応させていただくことがあります。
- 修理のご依頼をいただいたお客様へ、アフターサービスに関するアンケートハガキを送付させていただくことがあります。

替刃・シェーバークリーナーを用意しています

刃は消耗品です。

早めに別売の替刃と交換してください。交換の目安は、1日1回3分間使用して、正しい使い方(14~16ページ参照)、お手入れ(18~29ページ参照)をしていただいた場合。

- 外刃.....約1年
- 内刃.....約3年

洗浄カートリッジは消耗品です。

洗浄充電器のチェックランプが点滅すると寿命の可能性あります。

洗浄充電器を点検のうえ早めに交換してください。

交換の目安は、約30回(1日1回の洗浄)、
または2か月経過後(シールをはがしてから)

日立の家電品取扱店でお買い求めください。

- 替刃(外刃) K-TX18S
- 替刃(内刃) K-TX10U
- 洗浄カートリッジ(2個入) SC-062P
- シェーバークリーナー SC-51H
- シェーバーオイル (部品番号CL-324 008)

長年ご使用のシェーバーの点検を！

愛情点検



こんな症状はありませんか

- 電源アダプターが異常に熱くなる。
- 本体が変形していたり、こげくさい臭いがする。
- その他の異常・故障がある。

お願い

故障や事故防止のため、
スイッチを「OFF」にし、
電源プラグをコンセント
から抜いて、必ず販売店
にご相談ください。

九州日立マクセル株式会社

〒822-1296 福岡県田川郡福智町伊方4680

株式会社 日立製作所

〒100-0004 東京都千代田区大手町二丁目2番1号 新大手町ビル

日立ロータリーシェーバー保証書

持込修理

形名	RM-TXC955		
保証期間	本体：1年（外刃・内刃・専用洗浄液は除きます。）		
※お買い上げ日	平成	年	月 日
※お客様	お名前	様	
	ご住所	〒 電話 ()	
※販売店	住所名	〒	
	店名	電話 ()	

※印欄に記入のない場合は無効となりますから必ずご確認ください。

お客様にご記入いただいた保証書の写しは、保証期間内のサービス活動およびその後の安全点検活動のために記載内容を利用して頂く場合がございますので、ご了承ください。保証期間内に取扱説明書などの注意書きにしたがった正常なご使用状態で故障した場合には、本書記載内容にもとづきお買い上げの販売店が無料修理いたします。お買い上げの日から上記の期間内に故障した場合には、商品と本書をお持ちいただき、お買い上げの販売店に修理をご依頼ください。

- 保証期間内でも次のような場合には有料修理となります。
 - (イ) 使用上の誤り、または改造や不当な修理による故障または損傷。
 - (ロ) お買い上げ後の落下、引っ越し、輸送などによる故障または損傷。
 - (ハ) 火災、地震、水害、落雷、その他の天災地変、公害や異常電圧による故障または損傷。
 - (ニ) 車両、船舶にとり載して使用された場合に生じた故障または損傷。
 - (ホ) 業務用など一般家庭以外で使用されて生じた故障または損傷。
 - (ヘ) 本書のご提示がない場合。
 - (ト) 本書にお買い上げ年月日、お客様名、販売店名の記入のない場合あるいは字句を書き換えられた場合。
- この商品は持込修理の対象商品です。郵送などで修理依頼された場合の送料などはお客様の負担となります。また、出張修理をご希望の場合には、出張に要する実費を申し受けます。
- ご転居の場合は事前にお買い上げの販売店にご相談ください。
- 贈答品などで本書に記入してあるお買い上げの販売店に修理をご依頼になれない場合には、取扱説明書のご相談窓口にご相談ください。
- 本書は再発行いたしませんので紛失しないよう大切に保存してください。

- この保証書は本書に明示した期間、条件のもとにおいて無料修理をお約束するものです。したがってこの保証書によって保証書を発行している者(保証責任者)、およびそれ以外の事業者に対するお客様の法律上の権利を制限するものではありませんので、保証期間経過後の修理などについてご不明の場合は、お買い上げの販売店または取扱説明書のご相談窓口にお問い合わせください。
- 保証期間経過後の修理、補修用性能部品の保有期間について詳しくは、取扱説明書をご覧ください。
- 本書は日本国内においてのみ有効です。 Effective only in Japan

修理メモ

 株式会社 日立製作所

〒100-0004 東京都千代田区大手町二丁目2番1号 新大手町ビル 電話 お客様相談センター 0120-312111