

お買い上げありがとうございます。

この「取扱説明書」をよくお読みになり、正しくご使用ください。

お読みになった後は、大切に保存してください。

**HITACHI**  
Inspire the Next

## 取扱説明書 保証書つき（裏表紙が保証書になっています。）

日立ロータリーシェーバー

# RM-WX729Y 形

45分間充電・交流式両用



### 目次



安全上のご注意	2~4
各部の名称と働き	5~6
使いかた	7~13
充電のしかた	7~9
交流式での使いかた	10
外刃でのそりかた	11~12
キワゾリ刃でのそりかた	13
お手入れ	14~19
水洗い	15~18
ブラシ掃除	19
外刃・内刃の取り替えかた	20~22
製品を廃棄するときのお願い	23~24
「故障かな」と思ったときは	25
保証とアフターサービス	26
仕様	27
お客様ご相談窓口	28









T4902530782479

# 安全上のご注意

- ここに示した注意事項は、製品を安全に正しくお使いいただき、あなたや他の人々への危害や損害を未然に防止するためのものです。
- 注意事項は次のように区分しています。  
いずれも安全に関する重要な内容ですので、必ず守ってください。





 <b>警告</b>	取り扱いを誤った場合、使用者が死亡または重傷を負うことが想定される危害の程度。
 <b>注意</b>	取り扱いを誤った場合、使用者が傷害を負うことが想定されるか、または物的損害の発生が想定される危害・損害の程度。

## < 絵表示の例 >

	<p>⊘ 記号は、「禁止」(しないでください)を示しています。</p> <p> 「分解禁止」       「水場での使用禁止」</p> <p> 「水ぬれ禁止」</p>
	<p>● 記号は、「強制」(必ずしてください)を示しています。</p> <p> 「一般的な行為」</p> <p> 「電源プラグをコンセントから抜く」</p>

- お読みになった後は、お使いになる方がいつでも見られるところに、必ず保存してください。

 **警告**

	交流100V以外の電源は使用しない。(火災・感電の原因)
	子供の手の届くところに置かない。(けがの原因)
	電源コードや電源プラグが傷んだり、コンセントの差し込みがゆるいときは使用しない。(感電・ショート・発火の原因)
	電源コードを傷つけたり、無理に曲げたり、引っ張ったり、ねじったり、たばねたり、重い物を載せたり、はさみ込んだり、加工したりしない。(電源コードが破損し、火災・感電の原因)
	電源アダプターは絶対に水洗いしない。また、水につけたり、水をかけたりしない。(感電・ショートの原因)
	充電するときや、交流式で使用する場合は、浴室など水のかかる場所や、湿気の多いところでは使用しない。 (感電・ショートの原因)
	お手入れの際は必ず電源プラグをコンセントから抜く。また、ぬれた手で電源プラグをコンセントに抜き差ししない。 (感電・けがの原因)
	改造はしない。また、修理技術者以外の方は、修理しない。 (火災・感電・けがの原因) ・修理は販売店にご相談ください。

## 注意

ご使用前に刃の破れや変形がないか確認する。(肌を傷つける原因)

外刃は使用するたびに徐々に磨耗し、使用中に破損して肌を傷つけることがあります。  
早めに別売りの替刃と交換してください。

 電源プラグや器具用プラグを抜くときは、コードを持たずに必ずプラグ部分を持って抜く。(感電・ショート・発火の原因)

電源プラグや器具用プラグにほこりが付着しないよう定期的に掃除する。(感電・ショート・発火の原因)

本体は水滴を十分にふき取り、乾燥させて充電する。  
(ショート・発熱によるやけどの原因)

お肌に吹出物や傷などがある場合は、ご使用時に注意する。  
(肌を傷つける原因)

ご使用後は、湿気の少ないところに保存する。  
(浴室などに放置すると本体内部で結露や錆が発生して故障の原因)

 ひげそり専用です。ひげそり以外の目的(頭髮など)には使用しない。(肌を傷つけ外刃の寿命を早める原因)

刃は強く押さえない。(破損して肌を傷つける原因)

内刃は素手で触れない。(指を傷つける原因)

付属の電源アダプター以外は使用しない。また、付属の電源アダプターで他の商品を充電しない。  
(ショート・異常発熱による発火の原因)

 使用時以外は、電源プラグをコンセントから抜く。  
(けが・やけど、絶縁劣化による感電・漏電火災の原因)

# 各部の名称と働き

つづく

キャップ

刃を保護します。

外刃

(替刃 K-WX17S)

外刃ホルダー

内刃

(替刃 K-TX8U)

内刃ホルダー

スイッチ

押すごとに「ON/OFF」が切り替わります。

蓄電池(内蔵)

ニカド電池 2個

本体ソケット

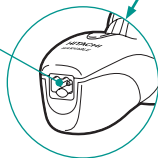
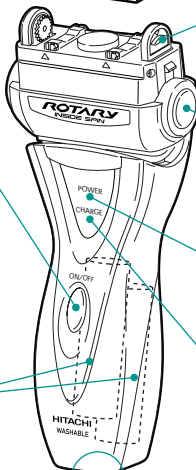
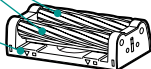

外刃取外しボタン

外刃をはずすときに押します。

内刃着脱つまみ

下へスライドさせると内刃の取外し、取り付けができます。

外刃ホルダー取外しボタン

使用中は押さないでください。

充電催促ランプ(緑色)

ランプが消灯しますと充電催促の表示です。

充電完了ランプ(赤色)

充電中：点灯  
充電完了後：消灯

本体

安全上のご注意

各部の名称と働き

# 各部の名称と働き

## キワゾリ刃

外刃ではそりにくい  
長く伸びたひげをそる  
ときや、モミアゲを  
そろえるときに使用  
します。

## キワゾリつまみ

上へスライドさせます。

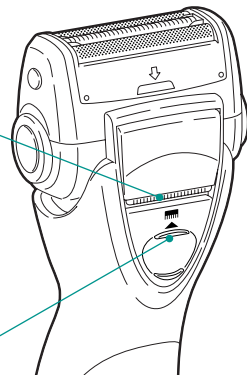

後面

## 電源アダプター

形式：KH-45

## 電源プラグ

コンセントに根元  
まで差し込みます。

## 器具用プラグ

コード

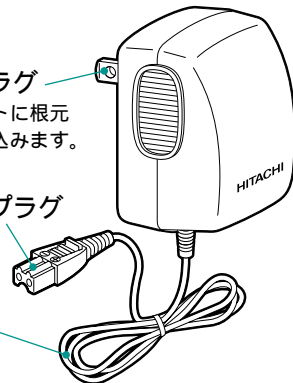

## 付属品

### 掃除用ブラシ

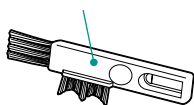

### ロータリーウォッシャー (内刃洗浄用)

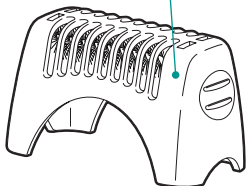

### シェーバーオイル



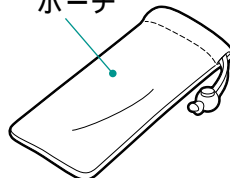

### ポーチ



## 充電のしかた

- 初めてご使用になる前に、充電してください。
- 電源は必ず交流100Vで、付属の電源アダプターを使用してください。

 <b>警告</b>	ぬれた手で電源アダプターをコンセントに抜き差ししない。 (感電・けがの原因)
	浴室など水のかかるところや、湿気の多いところでは使用しない。 (感電・ショートの原因)
 <b>注意</b>	本体は水滴を十分にふき取り、乾燥させて充電する。 (ショート・発熱によるやけどの原因)

各部の名称と働き

- 1 スイッチを「OFF」にして電源アダプターを本体とコンセントに接続する。

### 注意

- スイッチが「ON」になっていると充電できません。
- 蓄電池の容量が十分ある場合は、充電完了ランプが早めに消灯する場合があります。

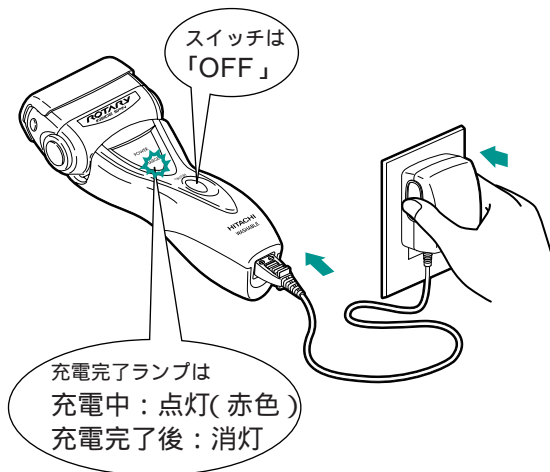

使いかた

# 使いかた

2 充電完了後、電源アダプターをコンセントと本体から抜く。

- 充電中、電源アダプターと本体が少し熱くなることがありますが、異常ではありません。

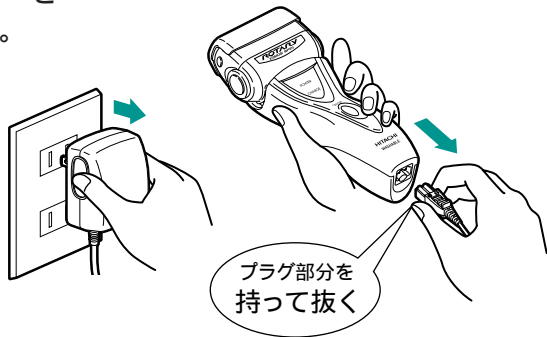

- 標準充電時間は 45 分間です。
- 1 回の充電で約 7 日間使用できます。( 1 日 3 分間の使用で )  
( ひげの濃さ、肌にあてる力、お手入れのしかた、周囲温度が低いなど使用条件によっては、使用回数が少なくなることがあります。 )

## 充電の時期

スイッチが「ON」のままで、充電催促ランプが消灯しますと、充電催促の表示です。早めに充電してください。

- 消灯になってから約 1 ~ 2 回使用できます。

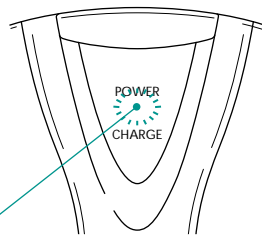

充電催促ランプ  
( 充電中は点灯しません。 )



蓄電池の性能を十分に発揮させるために、次のことを守ってください。

- (1) 3か月以上使用しなかった場合や使用の都度充電すると、次に充電しても使用回数が減少したり、「充電催促ランプ」が早目に消灯することがあります。

[蓄電池の不活性化(充電反応の鈍化)やメモリー効果によるものです。]

#### 蓄電池を活性化させる方法

- 
- ```
graph TD; A[① シェーバーが止まるまで使いきる。] --> B[② 「充電のしかた」に従って標準 45 分間充電する。]; B --> C[③ 更に蓄電池を活性化させるため  
充電完了ランプが消灯するまで再度充電する。]; C --> A;
```
- ① シェーバーが止まるまで使いきる。
- ② 「充電のしかた」に従って標準 45 分間充電する。
- ③ 更に蓄電池を活性化させるため  
充電完了ランプが消灯するまで再度充電する。
- ① ~ ③ を数回繰り返しますと、蓄電池は活性化されます。

- (2) 初めてご使用のときは  
45分間充電しても使用回数が少ない場合は、上記の蓄電池を活性化させる方法に従って充電してください。
- (3) 周囲温度が0 ~ 40 以内で充電してください。

# 使いかた

## 交流式での使いかた



### 警告

浴室など水のかかるところや、湿気の多いところでは使用しない。(感電・ショートの原因)

1 電源アダプターを本体とコンセントに接続して、スイッチを「ON」にする。

- 蓄電池が完全に放電していると、動きにくいときがあります。そのようなときは、スイッチを「OFF」にすると充電しますので、約1分間充電してからご使用ください。

2 使用後は、スイッチを「OFF」にして、電源アダプターをコンセントと本体から抜く。

### お願い

交流式として使用される場合も蓄電池は消耗しますので、2週間に1回は充電してください。

## 外刃でのそりかた

## ⚠ 注意

ご使用前に刃の破れや変形がないか確認する。(肌を傷つける原因)

肌に強く押しつけない。(肌を傷つれたり、外刃破損の原因)

1 キャップをはずし、スイッチを「ON」にする。

- 充電催促ランプが点灯します。  
充電催促ランプが消灯すると充電催促の表示です。
- 使用中はスイッチに触れないでください。

2 ひげの流れに逆らって矢印方向に軽く滑らすようにそる

## じょうずなそりかた

- (1) 肌を手で伸ばしてひげを起こす。
  - (2) 刃面を肌に直角に当てる。
  - (3) 軽く当ててゆっくりとひげの流れに逆らって滑らすようにそる。
- 外刃ではそりにくい長く伸びたひげをそるときは  
キワゾリ刃で長く伸びたひげを短くして、外刃で仕上げます。

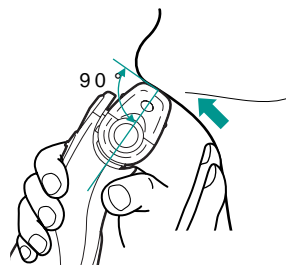
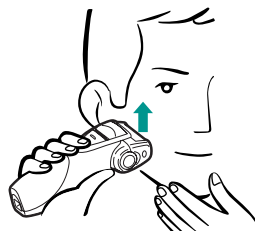

使いかた

3 使用後は、スイッチを「OFF」にして、キャップをかぶせる。

# 使いかた

石けんぞり(シェービングフォーム)でも使用できます

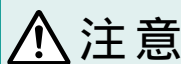

**注意**

交流式では石けんぞりはしない。(ショートの原因)

肌に強く押しつけない。(肌を傷つけたり、外刃破損の原因)

- 市販のシェービングフォーム(泡状のもの)を使用すると、肌のすべりもよく、より深ぞりできます。

**注意**

クリーム状やジェル状のシェービング剤は使用しない。  
(刃の目詰まりや故障の原因)

- 1 よく泡だてて顔につける。
- 2 ドライ(シェービングフォームを使わない)でそるときよりも、さらに軽く肌<sup>に</sup>当てて、ゆっくりとひげの流れに逆<sup>ら</sup>って滑らすようにそる。
- 3 使用後は、必ず水洗いして石けん成分を洗い流す。  
水洗いのしかたは15ページの「お手入れ」を参照してください。

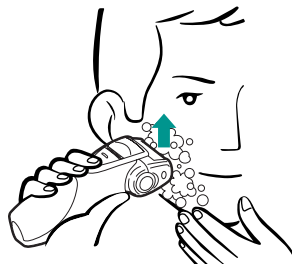

石けん成分が残っていると、機器の故障につながり、切れ味の低下・使用回数の減少などの原因になります。

- 4 お手入れ後は、湿気の少ないところに保存する。

浴室などに放置しますと、本体内部で結露やさびが発生して故障の原因になります。

## キワゾリ刃でのそりかた

1 スイッチを「ON」にしてキワゾリ刃を出す。

- キャップは付けたままで使用ください。  
(外刃に髪が入る恐れあり)



2 キワゾリ刃を直角に軽く当てて、矢印方向にゆっくりそる。

刃先に毛が一気に入り込みますと、毛が引っぱられたり噛み込みが発生して切れ味低下の原因になります。

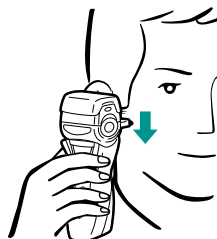



使  
い  
か  
た

3 使用後は、スイッチを「OFF」にして、キワゾリ刃を収納する。

**お願い**

キワゾリ刃が収納できない場合は無理に押し込まないでキワゾリつまみを上下に1～2回操作すると元に戻ります。

|                                                                                            |                                                           |
|--------------------------------------------------------------------------------------------|-----------------------------------------------------------|
|  <b>警告</b> | 電源アダプターは絶対に水洗いしない。また、水につけたり、水をかけたりしない。<br>(感電・ショート・発火の原因) |
|                                                                                            | お手入れの際は、必ず電源プラグをコンセントから抜く。<br>(感電・けがの原因)                  |
|  <b>注意</b> | 交流式では水洗いしない。(ショートの原因)                                     |
|                                                                                            | 外刃は強く持たない。(破損して指を傷つける原因)                                  |
|                                                                                            | 内刃は素手で触らない。(指を傷つける原因)                                     |

## 快適な切れ味を保つために

- 2日～3日に1回はお手入れ(水洗いまたはブラシ掃除)してください。毛くずがたまると、切れ味が悪くなります。
- 水洗いの場合はその都度、ブラシ掃除の場合は週に一度、外刃に付属のシェーバーオイルを注油するか、別売のシェーバークリーナーを吹き付けてください。
  - 回転を滑らかにします。
  - 切れ味を保ちます。
  - 刃の磨耗を防ぎます。
  - 使用回数の減少を防ぎます。
  - 消臭効果があります。

付属のシェーバーオイルを使い切った後は、別売のシェーバークリーナー(SC-51H)をお買い求めください。

## 水洗い

- 外刃、内刃および本体は水洗いができます。

水洗いだけでは、こびりついた毛くずが取れない場合がありますので、時々掃除用ブラシで取り除いてください。

- 1 スイッチを「OFF」にして、外刃ホルダーをはずす。

外刃ホルダー取外しボタンを確実に押し込んで(①)、外刃ホルダーを矢印(②)の方向にはずします。

### 注意

スイッチを「ON」にすると、内刃が回転しますので必ず「OFF」にしてください。

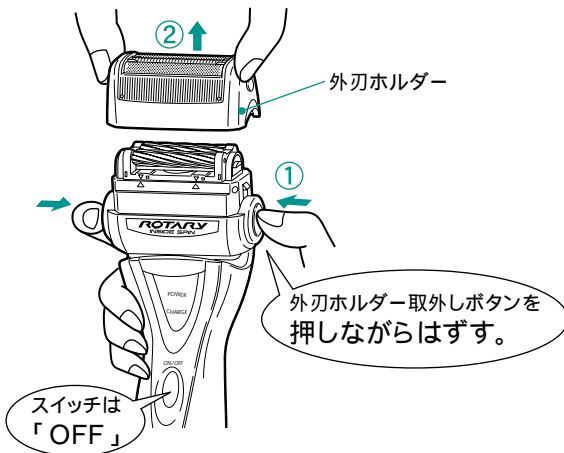

お手入れ

- 2 ローターウォッシャーを取り付け、スイッチを「ON」にして内刃を洗う。

- 水かぬるま湯を注水口に約10秒間かける。

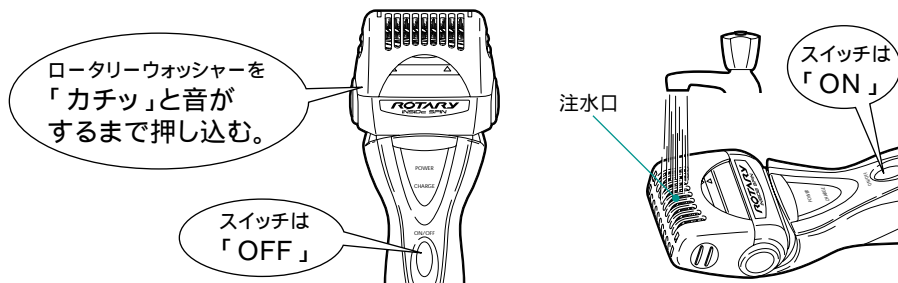

# お手入れ

## 注意

- 水をかけずにクリーニングしない。(毛くずが飛び散る原因)
- 熱湯は使用しない。(変形・故障の原因)

3 スイッチを「OFF」にして、ロータリーウォッシャーをはずし、内刃周辺と外刃を洗う。

特にシェービングフォーム使用後は、石けん成分を十分に洗い流す。  
また、外刃内側の両端は毛くずがたまりやすいので十分に洗い流す。

- ロータリーウォッシャーは外刃ホルダー取外しボタンを押しながらはずします。(「外刃ホルダーのはずしかた」と同じ要領)

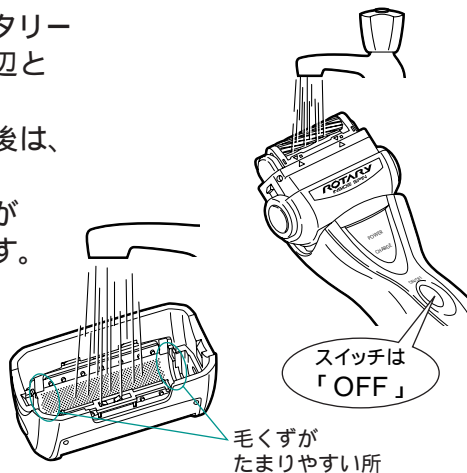

## お願い

内刃は交換するとき以外は、はずさないでください。

4 本体の水滴をふき取り、乾燥させる。

- 外刃ホルダーをはずしておくとも早く乾燥します。

## 注意

- 直射日光の当たる所、高温になる所で乾燥させない。(変形や防水ゴムの劣化による故障の原因)
- 子供の手の届くところに置かない。

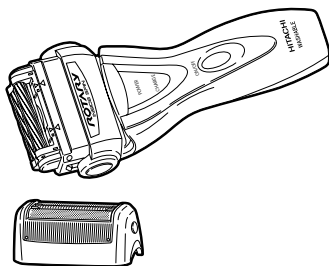



## 5 外刃ホルダーを取り付ける。

- 外刃ホルダーの切り欠き面をキワゾリ刃側にします。

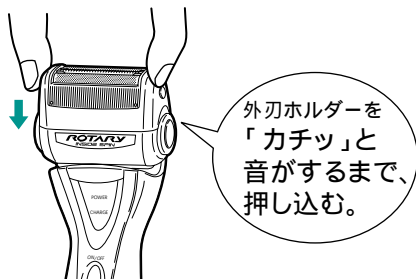
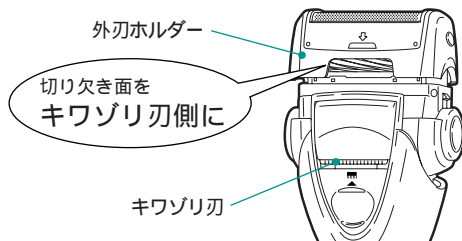

### 注意

外刃ホルダーは前後が逆になりますと、取り付けできません。

## 6 乾燥後は、付属のシェーバーオイルを外刃(それぞれ3か所)とキワゾリ刃(2か所)の右図に示した位置に注油し、約10秒間空運転させて、ティッシュなどで外刃とキワゾリ刃の表面をふき取り、キャップをかぶせる。

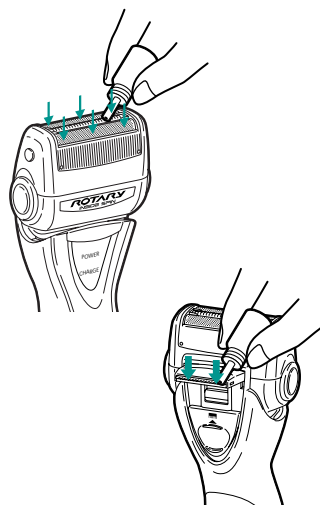

### お願い

乾燥後は、必ずシェーバーオイルを外刃とキワゾリ刃に注油してください。(切れ味の低下、モーターの回転数の低下、使用回数の減少、外刃が磨耗して早期破損などを防ぎます。)

## 7 お手入れ後は、湿気の少ないところに保存する。

- 浴室などに放置しますと、本体内部で結露が発生して故障の原因になります。

# お手入れ

## アドバイス

市販のハンドソープ(液体)を使うと、よりきれいに汚れが取れます。

### 注意

ハンドソープ(液体)以外は使用しない。(故障の原因)

- ① 外刃の表面全体に  
ハンドソープ(液体)を  
つける。
- ② スイッチを「ON」にし、  
水を少しかけて約20秒間  
泡立てる。
- ③ 外刃ホルダーをはずして  
水洗いする。
- ④ 本体の水滴をふき取り、  
乾燥させる。
- ⑤ 17ページのお手入れに  
従い、必ず注油する。

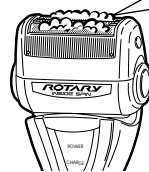
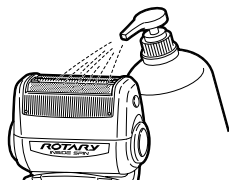

- 外刃は週に一度ぐらい、台所用洗剤(中性)を少量入れた水またはぬるま湯に8時間ぐらいつけた後、水洗いしますと、汚れがきれい  
に取れます。

## ブラシ掃除

1 スイッチを「OFF」にして、  
外刃ホルダーをはずす。

毛くずがたまりやすい所

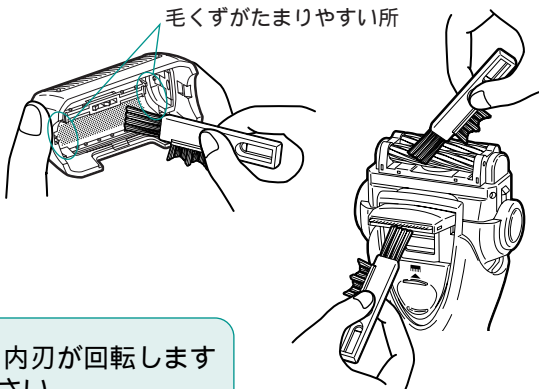

2 外刃、内刃、キワゾリ刃  
および本体を掃除する。  
特に外刃内側の両端は  
毛くずがたまりやすい  
ので十分に掃除する。

### 注意

スイッチを「ON」にすると、内刃が回転しますので必ず「OFF」にしてください。

3 刃先にこびりついた毛くずは  
内刃をはずして掃除する。

内刃は、22ページの「取り替えかた」  
に従ってはずし、取り付けます。

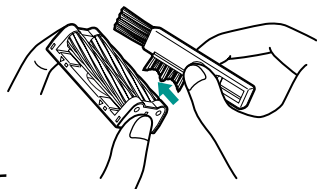

4 掃除した後は、キワゾリ刃を収納して、  
外刃ホルダーを取り付ける。

### お願い

週に一度は、付属のシェーバーオイルを外刃(それぞれ3か所)とキワゾリ刃(2か所)に注油し、約10秒間空運転させてティッシュなどで外刃とキワゾリ刃の表面をふき取ってください。

● 本体の汚れは、水か薄めた台所用洗剤(中性)を含ませて固く絞った布で、ふき取ってください。

### 注意

アルコール、ベンジン、シンナーなどは使用しない。(変形・変色の原因)

# 外刃・内刃の取り替えかた



## 注意

刃を取り替えるときは、必ず電源プラグを抜いてスイッチを「OFF」にする。(けがをする原因)

外刃は強く持たない。(破損して指を傷つける原因)

内刃は素手で触らない。(指を傷つける原因)

## お願い

替刃交換後は必ずシェーバーオイルを注油してください。  
(内刃が回転しなかったり、回転数が低下するなどの原因)

## 外刃の取り替えかた

- 1 スwitchを「OFF」にして、外刃ホルダー取外しボタンを押しながら外刃ホルダーをはずす。

## 注意

外刃ホルダーを本体からはずさないで外刃の取りはずしができません。

- 2 外刃をはずす。

外刃ホルダー両側面の外刃取外しボタンを押しながらはずします。

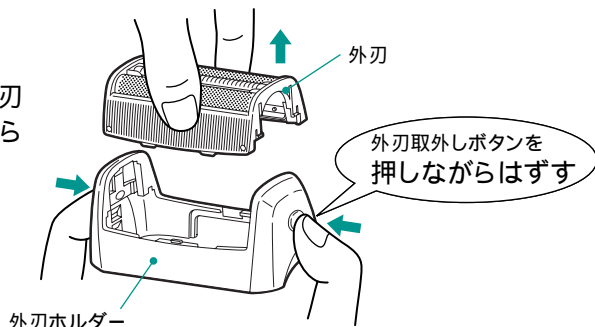

### 3 新しい外刃を外刃ホルダーに取り付ける。

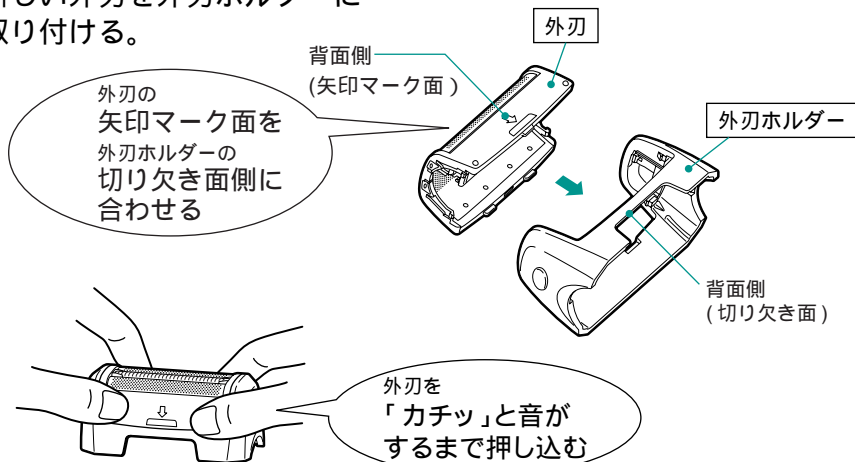

#### 注意

外刃は前後が逆になりますと、取り付けできません。

### 4 外刃ホルダーを取り付ける。

- 外刃ホルダーの切り欠き面をキワゾリ刃側にします。

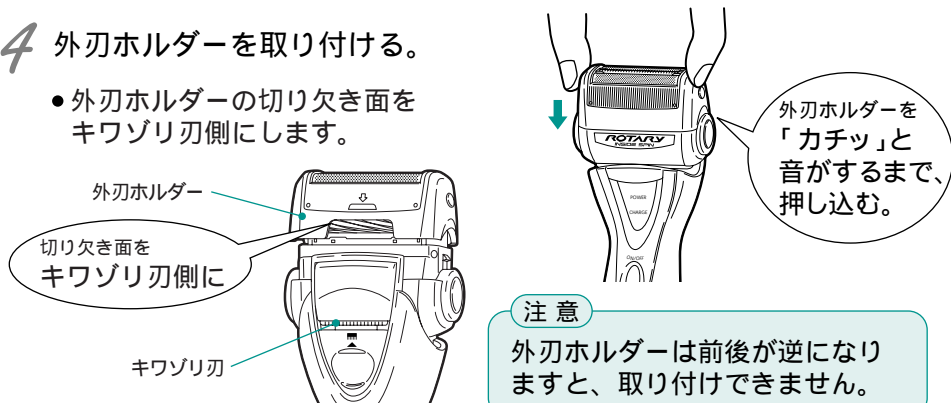

#### 注意

外刃ホルダーは前後が逆になりますと、取り付けできません。

# 外刃・内刃の取り替えかた

## 内刃の取り替えかた

### お願い

- 内刃交換時、指がスイッチに触れないようにしてください。  
(スイッチが「ON」になり、内刃が回転します。)

### 1 内刃をはずす。

内刃着脱つまみを押し下げ(①)、  
内刃ホルダーをつまんでまっすぐ上に  
引っ張る(②)と、内刃がはずれます。

- 斜めに引っ張らないでください。  
はずれないことがあります。

### 注意

内刃は直接素手で触れないでティッシュ  
などをかぶせる。  
(指を傷つける原因となります。)  
スイッチを「ON」にすると、内刃が  
回転しますので注意してください。

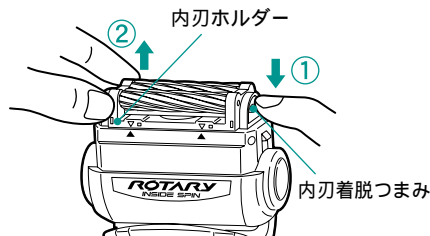

### 2 新しい内刃を取り付けます。

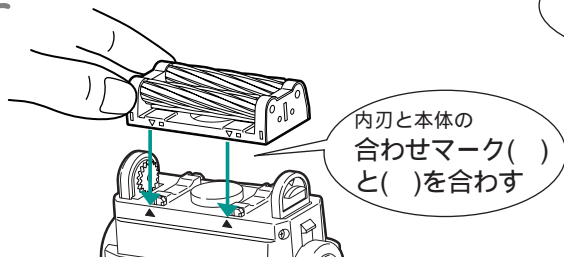

### 注意

内刃は前後が逆になると、取り付けできません。

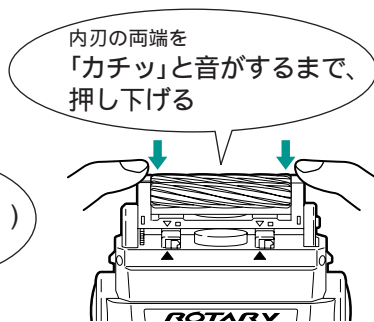



## 警告

製品を廃棄するとき以外は分解しない。

この製品には、ニカド電池を使用しております。  
ニカド電池はリサイクル可能な貴重な資源です。ご使用済み製品の廃棄に際しては、ニカド電池を取りはずしていただき、製品のお買い求めのお店、または、ニカド電池のリサイクル協力店へお持ちいただき、リサイクルへご協力をお願いいたします。



ニカド電池はリサイクルへ

リサイクル協力店の詳細は、有限責任中間法人JBRCのホームページをご参照ください。  
<http://www.JBRC.com>

ニカド電池以外にも、リサイクル可能な部品が含まれています。  
ニカド電池以外の部品の廃棄に際しましては、お住いの地域の条例などに従って処理してください。

## ニカド電池の取りはずしかた

- 1 シェーバーが完全に動かなくなるまで、スイッチを「ON」にしてニカド電池を放電させる。
- 2 キャップ、外刃ホルダー、内刃をはずす。
- 3 リアカバー底面のネジを⊕ドライバーではずし、リアカバーをとりはずす。
- 4 リアパネルとフロントケースの間に⊖ドライバーを差し込んでリアパネルをはずす。

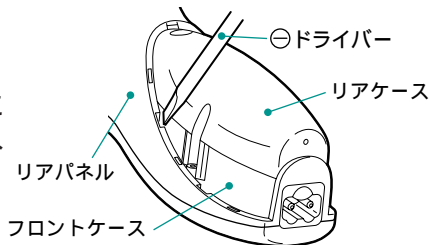
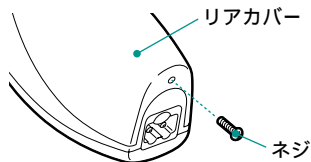

# 製品を廃棄するときのお願い

- 5 リアケースのネジ4本と上部1本を  
⊕ドライバーではずして、  
電源部を取りはずす。

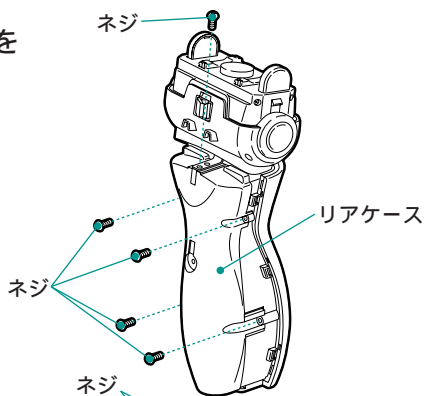

- 6 基板(B)のネジをはずして、基板  
(A)をバッテリーホルダーから  
取りはずし、ニカド電池の  
リード線を端子の近くで切る。

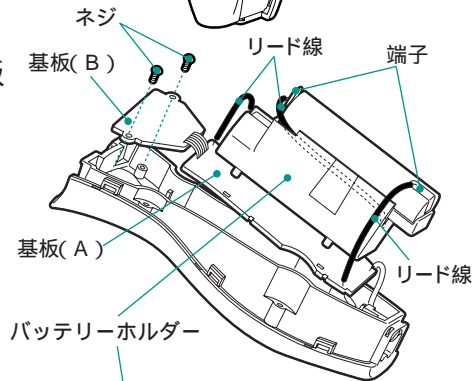

- 7 ニカド電池を取りはずす。

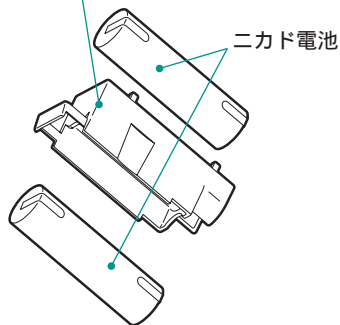

## ⚠ 注意

取り出したニカド電池は  
⊕⊖の端子を接触させない。  
(ショート・やけどの原因)



# 「故障かな」と思ったときは

修理を依頼される前に次の点検をしてください。

| 症状                                   | 点検するところ                              | 直す方法                                                            |
|--------------------------------------|--------------------------------------|-----------------------------------------------------------------|
| • 切れ味が悪い。<br>• 回転が弱い。<br>• 使用回数が少ない。 | 外刃ホルダーの取り付けは<br>確実ですか。<br>(浮いていませんか) | 本体とのすき間がないように<br>外刃ホルダーを「カチッ」と音が<br>するまで押し込んでください。              |
|                                      | 刃の内側に毛くずが多量に<br>たまっていませんか。           | 掃除とシェーバーオイルの注油<br>を定期的に行ってください。                                 |
|                                      | 刃面が油切れしていませんか。                       |                                                                 |
| 使用の都度、充電していま<br>せんか。                 | 9ページの蓄電池を活性化させる<br>方法に従い、充電してください。   |                                                                 |
| • スイッチを「ON」にし<br>たとき、毛くずが<br>飛び散る。   | 毛くずがたまっていませんか。                       | 掃除してください。                                                       |
| • 臭いが強くなった。                          | 水洗い後の乾燥が不十分で<br>はないですか。              | 水洗い後は、十分に乾燥させて、<br>シェーバーオイルを注油してく<br>ださい。ハンドソープによる<br>洗浄も効果的です。 |
| • 充電完了ランプが<br>早く消灯する。                | 満充電になっていませんか。                        | 異常ありません。<br>そのままご使用ください。                                        |
| • 充電催促ランプが<br>消灯するのが早い。              | 未使用期間が3か月以上<br>ありませんでしたか。            | 9ページの蓄電池を活性化させる<br>方法に従い、充電してください。                              |
| • 充電できない。                            | スイッチが「ON」になっ<br>ていませんか。              | スイッチを「OFF」にしてく<br>ださい。                                          |
| • 電源アダプターを<br>接続しても動かない。             | 充電切れになっていませんか。                       | スイッチを「OFF」にして約1分<br>間充電してからご使用ください。                             |

以上のことをお調べになり、それでも具合の悪いときは、ご自分で修理なさら  
ないで、お買い上げの販売店にご相談ください。

# 保証とアフターサービス (必ずお読みください。)

この商品の保証とアフターサービスについては、日本国内においてのみ適用します。

## 保証書( 一体 )

- この商品は保証書つきです。
- 保証書は、必ず「お買い上げ日」、「販売店」などの記入をお確かめの上、販売店から受け取っていただき、内容をよくお読みの後、大切に保存してください。

保証期間

お買い上げ日から1年間

## 修理を依頼されるときは

## 持込修理

25 ページに従って調べていただき、なお異常のあるときは、使用を中止し、必ず電源プラグを抜いてから、お買い上げの販売店にご相談ください。

保証期間中は

修理に際しましては、保証書をご提示ください。

保証期間が過ぎているときは

修理すれば使用できる場合には、ご希望により有料で修理させていただきます。

## 補修用性能部品の保有期間

- シェーバーの補修用性能部品の保有期間は、製造打ち切り後6年です。
- 補修用性能部品とは、その商品の機能を維持するために必要な部品です。

## ご不明な点や修理に関するご相談は

修理に関するご相談並びにご不明な点は、お買い上げの販売店または28 ページのご相談窓口にお問い合わせください。

# 仕様

|      |                                    |                            |    |  |
|------|------------------------------------|----------------------------|----|--|
| 電源   | 電源アダプター<br>(KH-45)                 | AC100V 50-60Hz共用           |    |  |
|      | 本体                                 | 蓄電池(ニカド電池 DC1.2V、600mAh)2個 |    |  |
| 充電時間 | 標準45分間                             | 定格時間                       | 5分 |  |
| 質量   | 本体：約220g                           | 電源アダプター：約280g              |    |  |
| 付属品  | ポーチ、シェーバーオイル、掃除用ブラシ<br>ロータリーウォッシャー |                            |    |  |

## 替刃・シェーバークリーナーを用意しています。

刃は消耗品です。

早めに別売の替刃と交換してください。交換の目安は、1日1回3分間使用して、正しい使い方(11~12ページ参照)、お手入れ(14~19ページ参照)をしていただいた場合。

- 外刃 …… 約1年
- 内刃 …… 約3年

日立の家電品取扱店でお買い求めください。

- 替刃(外刃) K-WX17S
- 替刃(内刃) K-TX8U
- シェーバークリーナー SC-51H
- シェーバーオイル(部品番号CL-324 008)

# お客様ご相談窓口

日立家電品についてのご相談や修理はお買い上げの販売店へ  
なお、転居されたり、贈り物でいただいたものの修理などで、ご不明な  
点は下記窓口にご相談ください。

## 修理などアフターサービスに 関するご相談は

TEL 0120-3121-68

FAX 0120-3121-87

(受付時間) 365日/9:00 ~ 19:00

## 商品情報やお取り扱いに ついてのご相談は

TEL 0120-3121-11

FAX 0120-3121-34

(受付時間) 9:00 ~ 17:30(月 ~ 土)  
9:00 ~ 17:00(日・祝日)

年末年始は休ませていただきます。  
携帯電話、PHSからもご利用できます。

- お客様が弊社にお電話でご連絡いただいた場合には、正確にご回答するために、通話内容を記録(録音など)させていただくことがあります。
- ご相談、ご依頼いただいた内容によっては弊社のグループ会社に個人情報を提供し対応させていただくことがあります。
- 出張修理のご依頼をいただいたお客様へ、アフターサービスに関するアンケートハガキを送付させていただくことがあります。

愛情点検



長年ご使用のシェーバーの点検を!

こんな症状はありませんか

- 電源アダプターが異常に熱くなる。
- 本体が変形していたり、こげくさい臭いがする。
- その他の異常・故障がある。

お願い

故障や事故防止のため、スイッチを「OFF」にし、電源プラグをコンセントから抜いて、必ず販売店にご相談ください。

九州日立マクセル株式会社

〒822-1296 福岡県田川郡福智町伊方4680

株式会社 日立製作所

〒100-0004 東京都千代田区大手町二丁目2番1号 新大手町ビル

- 1.保証期間内でも次のような場合には有料修理となります。
  - (イ) 使用上の誤り、または改造や不当な修理による故障または損傷。
  - (ロ) お買い上げ後の落下、輸送などによる故障または損傷。
  - (ハ) 火災、地震、水害、落雷、その他の天災地変、公害や異常電圧による故障または損傷。
  - (ニ) 車両、船舶にとう載して使用された場合に生じた故障または損傷。
  - (ホ) 業務用など一般家庭以外で使用されて生じた故障または損傷。
  - (ヘ) 本書のご提示がない場合。
  - (ト) 本書にお買い上げ年月日、お客様名、販売店名の記入のない場合あるいは字句を書き換えられた場合。
- 2.この商品は持込修理の対象商品です。郵送などで修理依頼された場合の送料などはお客様の負担となります。また、出張修理をご希望の場合には、出張に要する実費を申し受けます。
- 3.ご転居の場合は事前にお買い上げの販売店にご相談ください。
- 4.贈答品などで本書に記入してあるお買い上げの販売店に修理をご依頼になれない場合には、取扱説明書のご相談窓口にご相談ください。
- 5.本書は再発行いたしませんので紛失しないよう大切に保存してください。

- 
- この保証書は本書に明示した期間、条件のもとにおいて無料修理をお約束するものです。したがってこの保証書によって保証書を発行している者(保証責任者)、およびそれ以外の事業者に対するお客様の法律上の権利を制限するものではありませんので、保証期間経過後の修理などについてご不明の場合は、お買い上げの販売店または取扱説明書のご相談窓口にお問い合わせください。
  - 保証期間経過後の修理、補修用性能部品の保有期間について詳しくは、取扱説明書をご覧ください。
  - 本書は日本国内においてのみ有効です。 Effective only in Japan.

---

修理メモ

# 日立ロータリーシェーバー保証書

持込修理

|        |                    |        |     |
|--------|--------------------|--------|-----|
| 形名     | <b>RM-WX729Y</b>   |        |     |
| 保証期間   | 本体：1年（外刃・内刃は除きます。） |        |     |
| お買い上げ日 | 平成                 | 年      | 月 日 |
| お客様    | お名前                | 様      |     |
|        | ご住所                | 〒      |     |
|        |                    | 電話     | ( ) |
| 販売店    | 住所                 | 〒      |     |
|        | 店名                 | 電話 ( ) |     |

印欄に記入のない場合は無効となりますから必ずご確認ください。

お客様にご記入いただいた保証書の写しは、保証期間内のサービス活動およびその後の安全点検活動のために記載内容を利用して頂く場合がございますので、ご了承ください。

保証期間内に取扱説明書などの注意書きにしたがった正常なご使用状態で故障した場合には、本書記載内容にもとづきお買い上げの販売店が無料修理いたします。

お買い上げの日から上記の期間内に故障した場合は、商品と本書をお持ちいただき、お買い上げの販売店に修理をご依頼ください。

(裏面をご覧ください。)

 株式会社 日立製作所

〒100-0004 東京都千代田区大手町二丁目2番1号 新大手町ビル  
電話 お客様相談センター 0120-312111