

日立シェーバー 保証書

持込修理

形 名	RM-200	
保証期間	本体：1年(外刃・内刃は除きます。)	
※お買い上げ日	平成	年 月 日
※お客様	お名前	様
	ご住所	〒 電話 ()
※販売店	住 所 店 名	〒 電話 ()

※印欄に記入のない場合は無効となりますから必ずご確認ください。
保証期間内に取扱説明書などの注意書きにしたがった正常なご使用状態で故障した場合には、本書記載内容にもとづきお買い上げの販売店が無料修理いたします。

お買い上げの日から上記の期間内に故障した場合には、商品と本書をお持ちいただき、お買い上げの販売店に修理をご依頼ください。

(裏面をご覧ください。)

 株式会社 日立製作所

〒105-8430 東京都港区西新橋2-15-12

電話(03)3502-2111

326981

789XYZ8(PM)CBA

取扱説明書

保証書つき (裏表紙が保証書になっています。)
INSTRUCTIONS

HITACHI

日立シェーバー

RM-200形



- お買い上げありがとうございます。
ます。
- この「取扱説明書」をよくお読みになり、正しくご使用ください。
- お読みになった後は、大切に保存してください。



目次

安全上のご注意	1~3	外刃・内刃の取り替えかた	14~15
各部の名称と働き	4	ニカド電池のリサイクルについて	16~17
使用方法	5~8	仕 様	18
使用できる地域	9~10	「故障かな?」と思ったときは	19
手入れのしかた	11~13	保証とアフターサービス	20~21

安全上のご注意

●ご使用前に、よくお読みのうえ
正しくお使いください。

つづく

- ここに示した注意事項は、製品を安全に正しくお使いいただき、あなたや他の人々への危害や損害を未然に防止するためのものです。
- 注意事項は次のように区分しています。いずれも安全に関する重要な内容ですので、必ず守ってください。

⚠警告	誤った取扱いをすると、人が死亡または重傷を負う可能性が想定される内容。
⚠注意	誤った取扱いをすると、人が傷害を負う可能性および物的損害のみの発生が想定される内容。

〈絵表示の例〉

	△記号は、警告・注意を促す内容を示す。 図の中に具体的な注意内容が描かれています。 △は「一般的な注意」
	⊘記号は、禁止の行為であることを示す。 図の中に具体的な禁止内容が描かれています。 ①は「分解禁止」 ⊗は「水ぬれ禁止」 ⊙は「ぬれ手禁止」 ⊕は「水場での使用禁止」
	●記号は、行為を強制したり指示する内容を示す。 図の中に具体的な指示内容が描かれています。 ①は「一般的な行為」 ⊖は「電源プラグをコンセントから抜く」

- お読みになった後は、お使いになる方がいつでも見られるところに必ず保存してください。

⚠警告

	交流100-120Vおよび200-240V以外の地域では、絶対に充電しない。 (感電・火災の原因)	
	電源プラグが傷んだり、コンセントの差込みがゆるいときは使用しない。 (感電・ショート・発火の原因)	
	水洗いしない。 また、水につけたり、水をかけたりしない。 (感電・ショートの原因)	
	浴室など水のかかるところでは使用しない。 (感電・ショートの原因)	
	ぬれた手で電源プラグをコンセントに抜き差ししない。 (感電・けがの原因)	
	改造はしない。また、修理技術者以外の人は分解・修理を絶対にしない。 (感電・火災・けがの原因)	

安全上のご注意

⚠ 注意

ご使用前に刃の破れや変形がないか確認する。(肌を傷つける原因)



外刃は使用するたびに徐々に磨耗していきます。磨耗が進むと使用中に外刃が破損して肌を傷つけることがあります。早めに付属の替刃と交換してください。

- 外刃交換の目安…約一年半(1日1回3分間の使用で)
- 定期的に掃除と刃面への注油が必要です。



刃は強く押さえない。
(破損して肌を傷つける原因)



充電時以外は、電源プラグをコンセントから抜く。
(やけどやけが、絶縁劣化による感電・漏電火災の原因)

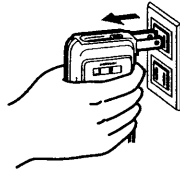

注意

- 高温になる所(夏期の自動車内など)や湿気の多い所で充電や放置しない。(故障の原因)
- 外出時の充電は避ける。(事故の原因)

⑩ 替刃
(外刃)

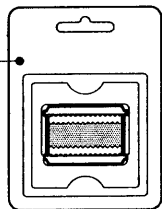

⑪ ソフトケース

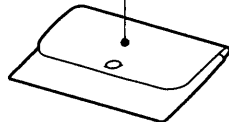

⑫ 掃除用ブラシ

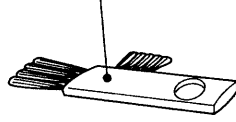

各部の名称と働き

① キャップ
刃を保護するため、必ずかぶせてください。

② 外刃

③ 外刃ホルダー

④ 内刃

⑤ 内刃ホルダー

⑥ キワソリ刃
モミアゲをそろえるときに使用します。

⑦ ロックボタン

⑧ スイッチ
ロックボタンを押さえながら、スライドさせます。

⑨ 蓄電池(内蔵)
〔ニカド電池〕

⑩ 充電表示ランプ
充電中および充電完了後も点灯しています。

⑪ 電圧切替つまみ
ご使用前に、使用地域の電圧にセットします。

⑫ 電源プラグ
コンセントに根元まで差し込みます。

⑬ スライドボタン
軽く押さえながらスライドさせて、電源プラグを出し入れます。

本体

充電のしかた

- 充電は必ず交流100-120Vまたは200-240V電源で行ってください。
- 同一国内でも地域によって電圧や電源プラグの形状が異なる場合があります。9～10ページの「使用できる地域」の一覧表を参考に、現地でお確かめのうえご使用ください。
- 標準充電時間は 8 時間です。
- 1回の充電で約7日間使用できます。(1日3分間の使用で)

1 使用する地域の電圧にセットする。

電圧切替つまみを左右にスライドさせる。

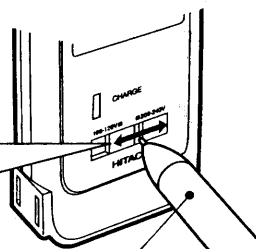

ボールペンなど

- 日本国内で使用する場合は100-120Vにセットします。

注意

100-120Vにセット状態では、200-240Vの電圧で充電しない。
(故障の原因)

100-120Vにセットの場合

100-120V ■ ■ 200-240V



200-240Vにセットの場合

100-120V ■ ■ 200-240V



2 スイッチを「OFF」にし、電源プラグを出して、コンセントに差し込む。

- スイッチが「ON」状態では充電できません。

充電表示ランプ
充電中
充電完了後 } 点灯

スライドボタンを
押さえながら
電源プラグを出す

スイッチは「OFF」

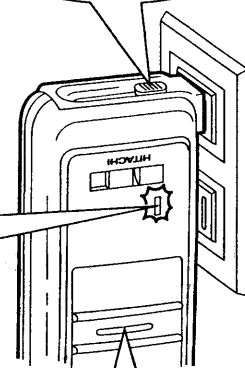

3 充電が完了したら、電源プラグを収納する。

蓄電池の性能を十分に発揮させるために

- (1) シェーバーが動かなくなった場合でもスイッチを「ON」にしたまま放置しないでください。
- (2) 使用の都度充電しないでください。
- (3) 周囲温度が0℃～40℃以内で充電してください。

使用方法

外刃でのそりかた



ご使用前に刃の破れや変形がないか確認する。
(肌を傷つける原因)

1 スイッチを「ON」にする。

ロックボタンを
押さえながら

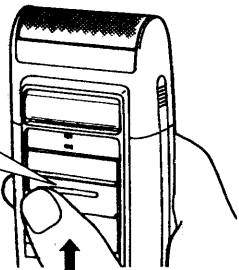

2 矢印方向にゆっくり
逆ぞりする。

「じょうずなそりかた

- (1) 肌を手で伸ばして、
ヒゲを起こす。
- (2) 刃面を肌に直角に
軽く当てる。
- (3) ゆっくり逆ぞりする。

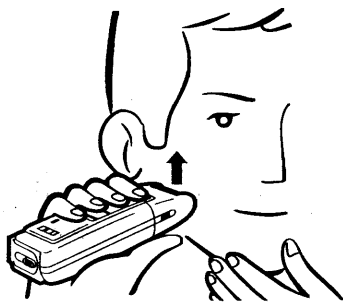

刃を肌に強く押しつけない。
(肌を痛める原因)

=ワンポイント=

- 肌の乾いた状態でのご使用をおすすめします。
洗顔した後は、水分が残っており、刃の滑りや深ぞりを
妨げることがあります。

キワソリ刃でのそりかた

1 スイッチを「」にして、
キワソリ刃を出す。

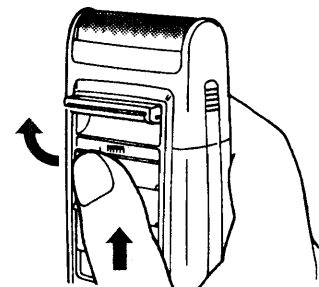

2 キワソリ刃を肌に直角に
軽く当て、矢印方向に
ゆっくりそる。



3 使用後はスイッチを「OFF」
にして、キワソリ刃を収納
する。

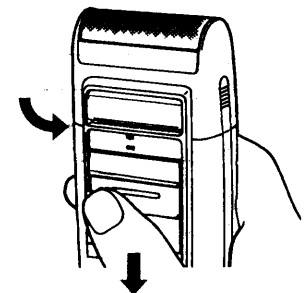

使用できる地域

- Aプラグ地域以外では現地の電圧、電源プラグの形状をよくお確かめください。

地域・国名	電圧	プラグ	
ア シ ア	インド	230	C,B,BF
	インドネシア	220	C
	シンガポール	230	B,BF
	タイ	220	A,C,BF
	台湾	110	A
	大韓民国	110/220	A,C
	中華人民共和国	220	A,C,B,BF,O
	日本	100	A
	フィリピン	230/240	A
	ホンコン	200/220	B,BF
	マカオ	115/127/220	C,B
	マレーシア	240	C,B,BF
ラオス	220	C	
ヨ ー ロ ッ パ	イタリア	220	C
	英国	230	B,BF
	オランダ	230	C
	オーストリア	230	C
	ギリシャ	230	C
	スウェーデン	230	C
	スペイン	127/220	A,C
	デンマーク	230	C
	ドイツ連邦	230	C
	ノルウェー	230	C
	ハンガリー	220	C
	フィンランド	230	C
	フランス	230	C
	ベルギー	230	C
	ポーランド	220	C,B
	ポルトガル	230	C
	マルタ	240	B,BF

地域・国名	電圧	プラグ	
ヨ ー ロ ッ パ	ルーマニア	220	C
	モナコ	127	C
	ロシア連邦	127/220	C
オ セ ア ニ ア	オーストラリア	240/250	O
	グアム	120/240	A
	サイパン島	110	A
	タヒチ	110/220	A,C
	トンガ	240	O
	ニューカレドニア	220	C,B
	ニュージーランド	230/240	O
	フィジー	240	O
北 米	アメリカ合衆国	120	A
	カナダ	120	A
中 南 米	アルゼンチン	220	C,O
	キューバ	110	A,BF,C
	チリ	220	C
	ニカラグア	120	A
	パナマ	120	A
	プエルトリコ	120	A
	ベネズエラ	120	A
	ペルー	220	A,C
	メキシコ合衆国	120/127/220/230	A,BF
	イスラエル	230	C,O
中 近 東 ア フ リ カ	イラク	220	C,B,BF
	イラン	230	C
	トルコ	220	C,B
	アルジェリア	127/220	C
	スーダン	240	C,B,BF

- 国によっては、同一国内でも地域によりこの表に記載の電圧、プラグ形状と異なる場合がありますので、現地でお確かめのうえご使用ください。

■快適な切れ味を保つために

- 2日～3日に1回は掃除してください。
毛くずがたまると、切れ味が悪くなります。

- 週に一度は、外刃に別売のシェーバークリーナー(潤滑油)を吹きつけ、約10秒間空運転させてティッシュなどで外刃の表面をふきとってください。

- 刃の動きがなめらかになります。
- 切れ味を保ちます。
- 刃の磨耗を防ぎます。
- 使用回数の減少を防ぎます。

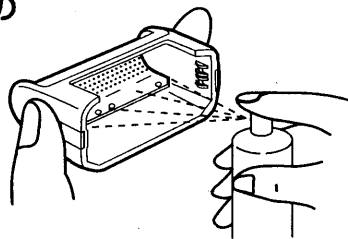

- 本体の汚れは、水か中性洗剤液を含ませて固く絞った布でふきとってください。

注意

アルコール、ベンジン、シンナーなどは使用しないでください。(変形・変色の原因)

外刃・内刃の手入れ



スイッチは必ず「OFF」にする。
(指を傷つける原因)

1 外刃ホルダーをはずす。

外刃ホルダーを
矢印方向に引っばる

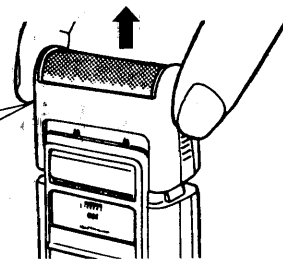

2 外刃、内刃および本体を掃除する。

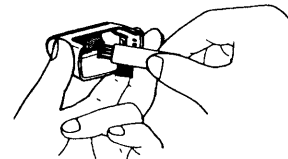
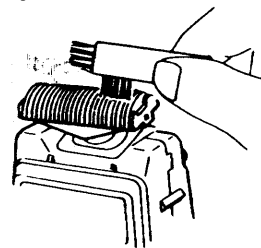

3 外刃ホルダーを取りつける。

外刃ホルダーの
前後を間違えないで

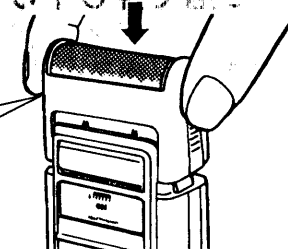

手入れのしかた

キワソリ刃の手入れ

1 スイッチを「**OFF**」にして
キワソリ刃を出す。

2 キワソリ刃を下から軽く
押さえて、スイッチを
「**OFF**」にする。

3 キワソリ刃および本体
を掃除する。

4 掃除した後は、キワソリ刃
を指で押し下げる。

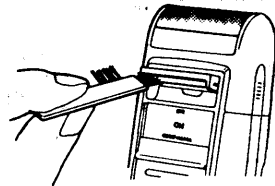

外刃・内刃の取り替えかた

つづく

● 外刃は交換のとき以外は、はずさないでください。



スイッチは必ず「**OFF**」にする。
(指を傷つける原因)

外刃の取り替えかた

1 外刃をはずす。

● 印部分を
押さえながら引っぱる

反対側も同じように引っぱり
ますとはずれません。

2 外刃を取りつける。

裏面を内側にして
湾曲させて
外刃ホルダーに
軽く押し込む

裏面

外刃の
表裏を逆に
しないで。

注意

外刃を傾けた状態で押し
込まないでください。
(外刃の破損や変形の原因)

外刃・内刃の取り替えかた

内刃の取り替えかた

1 内刃をはずす。



2 内刃を取りつける。

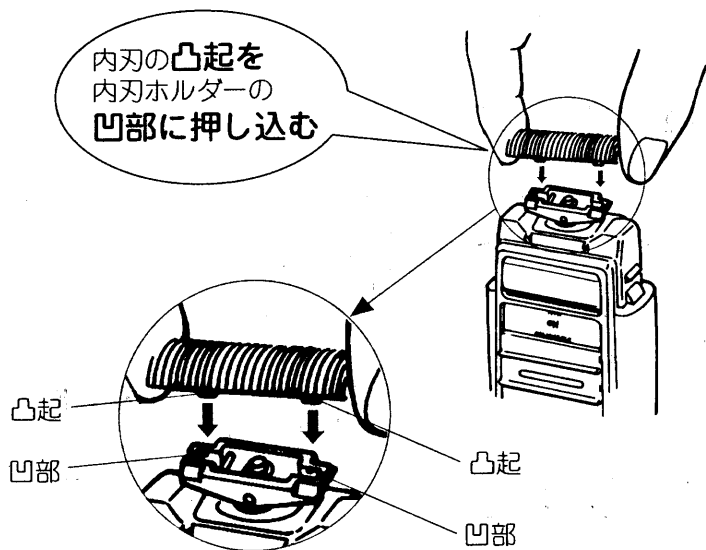

ニカド電池のリサイクルについて

つづく



警告

製品を廃棄するとき以外は分解しないでください。

■この製品には、ニカド電池を使用しております。ニカド電池はリサイクル可能な貴重な資源です。ご使用済み製品の廃棄に際しては、ニカド電池の取りはずしかたに従い、取りはずしていただき、製品のお買い求めのお店、または、ニカド電池のリサイクル協力店へお持ちいただき、リサイクルへご協力をお願いいたします。



ニカド電池はリサイクルへ

ニカド電池の取りはずしかた

1 シェーバーが完全に動かなくなるまで、スイッチを「ON」にしてニカド電池を放電させる。

2 キャップ、外刃、内刃をはずす。

ニカド電池のリサイクルについて

3 本体ケース(後側)のネジ4本を
⊕ドライバーではずす。

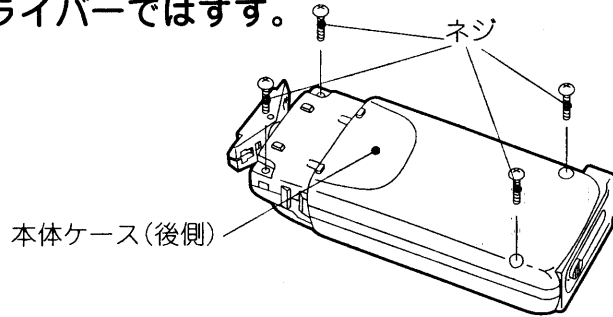

4 本体ケース(後側)を上方に
持ち上げてはずす。

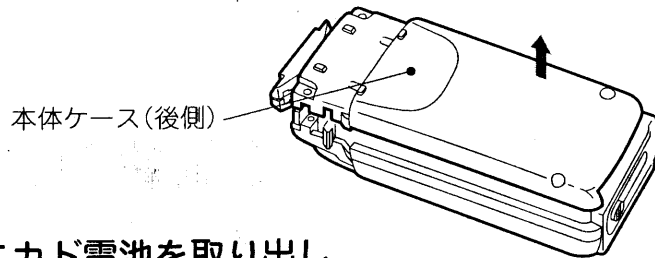

5 ニカド電池を取り出し、
リード線を端子の近くで切る。

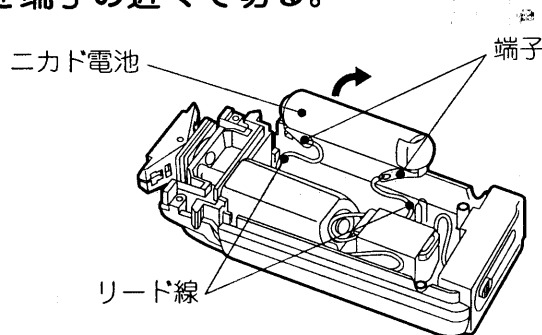

取り出したニカド電池は⊕⊖の端子が接触して
ショートしないようご注意ください。

仕 様

電 源	AC100-120V/AC200-240V 50-60Hz共用 蓄電池[ニカド電池(DC1.2V 500mAh)1個]
消費電力	2W
充電時間	8時間
質量(重量)	170g
付 属 品	掃除用ブラシ、ソフトケース、替刃(外刃)

替刃・シェーバークリーナーを用意しています。

■刃は消耗品です。早めに別売りの替刃と交換して
ください。

交換の目安は、1日1回3分間使用し、2日～3日に
1回の掃除と週に1回の刃面への注油で。

- 外刃…約1年半
- 内刃…約3年

■日立の家電品取扱店でお買い求めください。

- 替刃K11S(外刃) 標準価格1,200円(税別)
- 替刃K11U(内刃) 標準価格1,000円(税別)
- シェーバークリーナー 標準価格 500円(税別)
(SC-51H)

(価格には消費税は含まれておりません。平成10年9月現在の価格です。)

「故障かな?」と思ったときは

修理を依頼される前に、次の点検をしてください。

症状	点検するところ	直し方
<ul style="list-style-type: none"> 切れ味が悪い。 回転が弱い。 使用回数が少ない。 	刃の内側に毛くずが多量にたまっていませんか。	掃除とシェーバークリーナーの吹きつけを定期的に行ってください。
<ul style="list-style-type: none"> 充電できない。 充電表示ランプが点灯しない。 	スイッチが「ON」になっていませんか。	スイッチを「OFF」にして充電してください。
	電圧切替つまみのセットを間違えていませんか。	電圧切替つまみを使用する地域の電圧にセットしてください。

以上のことをお調べになり、それでも具合の悪いときは、ご自分で修理なさらないで、お買い上げの販売店にご相談ください。

保証とアフターサービス (必ずお読みください。) つづく

この商品の保証とアフターサービスについては、日本国内においてのみ適用します。

保証書(一体)

- この商品は保証書つきです。
- 保証書は、必ず「お買い上げ日」「販売店名」などの記入をお確かめの上、販売店から受け取っていただき、内容をよくお読みの後、大切に保存してください。

保証期間

お買い上げ日から 1年間

補修用性能部品の最低保有期間

- シェーバーの補修用性能部品の最低保有期間は、製造打切後6年です。この期間は通商産業省の指導によるものです。
- 補修用性能部品とは、その製品の機能を維持するために必要な部品です。

不明な点や修理に関するご相談

- 修理に関するご相談並びにご不明な点は、お買い上げの販売店または別紙の「日立家電品ご相談窓口一覧表」の窓口にお問い合わせください。

修理を依頼されるときは

持込修理

19ページに従って調べていただき、なお異常のあるときは、使用を中止し、必ず電源プラグを抜いてから、お買い上げの販売店にご相談ください。

■ 保証期間中は

修理に際しましては、保証書をご提示ください。保証書の規定に従って、販売店が修理させていただきます。

■ 保証期間が過ぎているときは

修理すれば使用できる場合には、ご希望により有料で修理させていただきます。

長年ご使用のシェーバーの点検を!

愛情点検



こんな症状はありませんか

- 電源プラグが異常に熱くなる。
- 本体が変形していたり、こげくさい臭いがする。
- その他の異常・故障がある。



お願い

故障や事故防止のため、スイッチを「OFF」にし、電源プラグをコンセントから抜いて必ず販売店にご相談ください。

株式会社 日立製作所

九州日立マクセル株式会社

〒105-8430 東京都港区西新橋2-15-12

〒822-1296 福岡県田川郡方城町大字伊方4680

電話(03)3502-2111

電話(0947)22-0585

This product is guaranteed and provided with after-sale service only in Japan.

Precautions for safety (P.1~3)

- The precautions mentioned here are for using the product safely and correctly, and preventing injuries or damage to you and other people.
- The meanings of "WARNING" and "CAUTION" are mentioned below. Since both include important descriptions regarding safety, please make sure to observe them.

WARNING	Description assuming that you or other people may be fatally or seriously injured if the product is handled by mistake.
CAUTION	Description assuming that you or other people may be injured or physical damage may occur if the product is handled by mistake.

< Examples of pictograph >

- △ shows the description which gives a warning or caution. What requires attention is shown in the pictograph.
 - ⚠: General caution
- ⊘ shows the action to be forbidden. What is forbidden is shown in the pictograph.
 - 🚫: Disassembling is forbidden, 🚫: Touching with wet hand is forbidden
 - 🚫: Using at wet places such as a bathroom is forbidden
- shows the description of compulsory action or instruction. What is instructed is shown in the pictograph.
 - 👉: General action, 🖱: Pull out the power plug from the outlet
- After reading this manual, keep it at such a place that another user can read it any time.

⚠ WARNING

- ⊘ Never charge in such areas that the rated voltage is not 100-120V or 200-240V. (Otherwise an electric shock or fire may be caused.)
Do not use the damaged power plug or loose outlet. (Otherwise an electric shock, short circuit or fire may be caused.)
- 🚫 Do not apply water or wash it in water. Do not use in a bathroom. (Otherwise an electric shock or short circuit may be caused.)
- 🚫 Do not insert the power plug in or pull it out from the outlet with wet hands. When cleaning, pull out the power plug and turn off the switch. (Otherwise an electric shock or injury may be caused.)
- 👉 Do not remodel. Only technical engineers specializing in repair are allowed to disassemble or repair the product. (Otherwise an electric shock, fire or injury may be caused.)

⚠ CAUTION

- 👉 Before use, check if there is any broken or deformed blade. (If any, your skin may be hurt.)

The outer blade gradually wears as it is used. There is a possibility that the outer blade may break and damage your skin as the wear advances. Replace it with an optimal blade at an early stage.

- Desired replacement interval ... About one and a half years (3-munit use a day)
- Clean and lubricate the outer blade periodically

- ⊘ Do not press the blades strongly against your skin. (Otherwise the blades may be damaged and your skin may be hurt.)

- ⚡ Pull out the power plug from the outlet except when charging.
(Otherwise a burn, injury, electric shock or leakage fire due to deteriorated insulation may be caused.)

Caution

- Do not charge or leave the product at places which are subject to high temperature (inside a car in summer) or high humidity.
(Otherwise trouble may be caused.)
- Avoid charging when you go out. (Otherwise an accident may be caused.)

Name and function of each part (P.3~4)

- ① Cap: Make sure to set it to protect the blades.
- ② Outer blade
- ③ Outer blade holder
- ④ Inner blade
- ⑤ Inner blade holder
- ⑥ Sideburns trimmer: Use it to trim your sideburns.
- ⑦ Lock button
- ⑧ Switch: Slide the switch while pressing the lock button.
- ⑨ Battery (incorporated): [Ni-Cd battery (KR-AA)]
- ⑩ Charge indicator lamp: Lights during charging and after charging is completed.
- ⑪ Voltage setting knob: Before use, set to the local voltage.
- ⑫ Power plug: Fully insert it in the outlet.
- ⑬ Slide button: Slide the button while lightly pressing it to let in and out the power plug.
- ⑭ Cleaning brush
- ⑮ Soft case
- ⑯ Replacement outer blade

How to use (P.5~8)

How to charge (P.5~6)

- Make sure to charge with AC100-120V or 200-240V power source.
- The voltage and outlet shape may differ depending on the area even in the same country.
Check them at site before use.
- The standard charging time is 8 hours.
- The shaver can be used for about 7 days with one time of charging
(when used for 3 minutes a day).

1. Set to the voltage for the area where the shaver is used.

- Set to 100-120V when using the shaver in Japan.

Caution

Do not charge with 200-240V when the knob is set to 100-120V. (Otherwise trouble may be caused.)

2. Turn off the switch, let out the power plug, and insert it in the outlet.

- When the switch is turned on, the battery cannot be charged.

3. After charging is completed, let in the power plug.

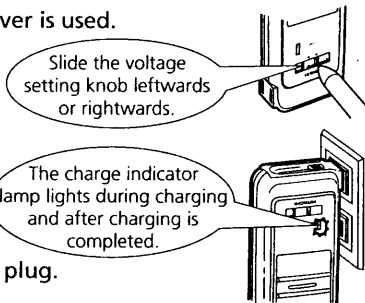

How to shave with the outer blade (P.7)

- ⚠ Before use, check if there is any broken or deformed blade.
(If any, your skin may be hurt.)

1. Turn on the switch.

2. Slowly shave in the direction of the arrow.

Good shaving

- (1) Stretch your skin with your hand to raise your whiskers.
- (2) Lightly apply the blade at right angles to your skin.
- (3) Slowly shave upwards.

- ⚠ Do not press the blade strongly against your skin.
(Otherwise your skin may be hurt.)

How to shave with the sideburns trimmer (P.8)

1. Set the switch to "mm" to let out the sideburns trimmer.
2. Lightly apply the sideburns trimmer at right angles to your skin, and slowly shave in the direction of the arrow.
3. After use, turn off the switch and let in the sideburns trimmer.

How to clean (P.11~13)

■ In order to maintain a good shaving condition

- Clean the shaver once every 2 or 3 days.
If hair clippings have accumulated, the shaving condition may become bad.
- Spray the outer blade with shaver cleaner (sold separately) once a week, run the shaver, and wipe the surface of the outer blade.
- Wipe the dirty body with a cloth soaked in water or neutral detergent.

Caution

Do not use alcohol, benzine or thinner.
(Otherwise the shaver may be deformed or discolored.)

How to take care of the outer and inner blades (P.12)

- ⚠ Make sure to turn off the switch. (Otherwise your fingers may be hurt.)

1. Remove the outer blade holder.
2. Clean the outer and inner blades.

How to clean the sideburns trimmer (P.13)

1. Set the switch to "mm" to let out the sideburns trimmer.
2. Lightly press the sideburns trimmer from the lower part, and turn off the switch.
3. Clean the sideburns trimmer and body.
4. After cleaning, push down the sideburns trimmer.

How to replace the outer and inner blades (P.14~15)

- ⚠ Make sure to turn off the switch. (Otherwise your fingers may be hurt.)

How to replace the outer blade (P.14)

1. Remove the outer blade.



The opposite side can be removed by pulling in the same way.

2. Attach the outer blade.

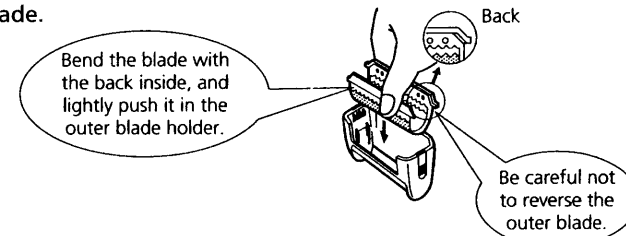

How to replace the inner blade (P.15)

1. Remove the inner blade.

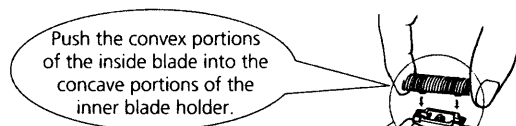

2. Attach the inner blade.

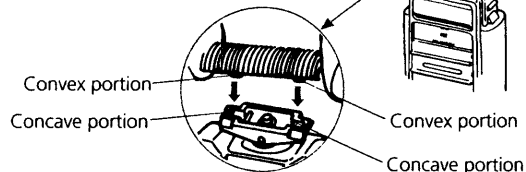

Recycling of the Ni-Cd battery (P.16~17)

● Do not disassemble except when disposing of the product.

■ A Ni-Cd battery is used for this product. The Ni-Cd battery is a valuable resource which can be recycled. When disposing of the used product, remove the Ni-Cd battery in accordance with the specified procedures, bring it to the shop where you purchased the product or any other agent of recycling Ni-Cd batteries.

How to remove the Ni-Cd battery (P.16~17)

1. Turn on the switch until the shaver completely stops moving to discharge the Ni-Cd battery.

2. Remove the cap, outside and inside blades.

3. Remove the 4 screws on the body case (back) with a (+) screwdriver.

4. Raise the body case (back) and remove it.

5. Take out the Ni-Cd battery, and cut the lead wires near the terminals.

Be careful not to short-circuit the terminals (+) and (-) of the removed Ni-Cd battery.

MEMO

1.保証期間内でも次のような場合には有料修理となります。

(イ) 使用上の誤り、または改造や不当な修理による故障または損傷。

(ロ) お買い上げ後の落下、輸送などによる故障または損傷
(ハ) 火災、地震、水害、落雷、その他の天災地変、公害や異常電圧による故障または損傷。

(ニ) 車両、船舶にとう載して使用された場合に生じた故障または損傷。

(ホ) 業務用など一般家庭以外に使用されて生じた故障または損傷。

(ヘ) 本書のご提示がない場合。

(ト) 本書にお買い上げ年月日、お客様名、販売店名の記入のない場合あるいは字句を書き換えられた場合。

2.この商品について出張修理をご希望の場合には、出張に要する実費を申し受けます。

3.ご転居の場合は事前にお買い上げの販売店にご相談ください。

4.贈答品などで本書に記入してあるお買い上げの販売店に修理をご依頼になれない場合には、日立家電品ご相談窓口にご相談ください。

5.本書は再発行いたしませんので紛失しないよう大切に保存してください。

●この保証書は本書に明示した期間、条件のもとにおいて無料修理をお約束するものです。したがってこの保証書によってお客様の法律上の権利を制限するものではありませんので、保証期間経過後の修理などについてご不明の場合は、お買い上げの販売店または日立家電品ご相談窓口にお問い合わせください。

●保証期間経過後の修理、補修性能部品の保有期間について詳しくは、取扱説明書をご覧ください。

●本書は日本国内においてのみ有効です。Effective only in Japan.

修理メモ