

取扱説明書

保証書付き

裏表紙が保証書になっています。

家庭用

日立シェーバー

アール エム エル エフ ワイ

型式 RM-LF400Y

充電・交流式両用（充電時間：5時間）

お買い上げありがとうございます。
この「取扱説明書」をよくお読みになり
正しくご使用ください。お読みにな
った後は大切に保存してください。

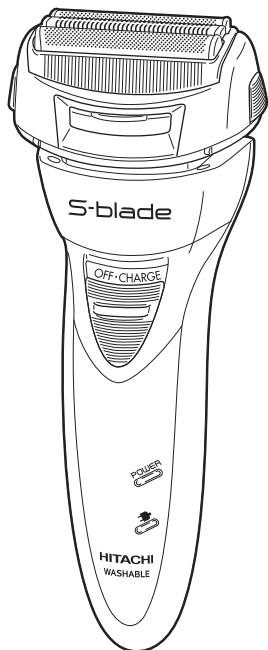

RM-LF400Y

HITACHI
Inspire the Next

特長

2枚のグラデーション外刃+センタートリマー+ファインカットトリマーの4枚刃タイプ。

鋭角刃先のウェーブキャッチ刃でなめらかな深剃りを実現。

スイング式センタートリマーでヒゲをしっかり捕らえます。

外内刃同時洗浄機構で簡単水洗い。

内刃は汚れが落ちやすい親水性の光触媒コーティング。

目次

ページ

使用前の準備	3~5
充電のしかた	3
蓄電池の性能を十分に発揮させるために	3
充電の時期	5
海外で電源アダプターを使用する場合	5
各部の名称と働き	6
安全上の注意	7~9
使用上の注意	10
使いかた	10~13
外刃での剃りかた	10
泡剃り(シェービングフォーム)もできます	11
交流式での使いかた	12
キワゾリ刃での剃りかた	13
お手入れ	14~17
水洗い	14
ブラシでの掃除	16
外刃・内刃の取り替えかた	17~18
「故障かな」と思ったときは	18~19
お客様ご相談窓口	19
保証とアフターサービス	20
仕様	20
消耗部品・別売り部品	21
製品を廃棄するときのお願い	21~22
蓄電池の取りはずしかた	22

使用前の準備

充電のしかた

初めてご使用になる前に充電してください。

電源は必ず交流100-240Vで、付属の電源アダプターをご使用ください。

充電推奨温度は10～35℃です。推奨温度外では、充電反応が鈍くなり、充分充電されずに使用回数が少なくなったり充電しない場合があります。

蓄電池には寿命があります。取扱説明書に従ってご使用頂いても、使用回数が極端に少なくなった場合は、電池の寿命が考えられます。お買い上げの販売店または19ページのお客様ご相談窓口にご相談ください。

(電池寿命は使用・保存状態によっても大きく変化します。)

警告



水ぬれ禁止

- ぬれた手で電源アダプターをコンセントに抜き差ししない。
(感電・けがの原因)



水場での
使用禁止

- 電源アダプターは浴室など水のかかるところや、湿気の多いところでは使用しない。(感電・ショートの原因)



必ず守る

- 本体は水滴を十分にふき取り、乾燥させて充電する。
(ショート・発熱によるやけどの原因)
本体ソケットに水滴が付いている場合は、ふき取って乾燥させる。

お願い 蓄電池の性能を十分に発揮させるために

- 周囲温度が10～35℃で充電してください。
- 家庭用以外の電源での充電はしないでください。
- 3か月以上使用しなかった場合は、充電してからご使用ください。
- 乾燥した涼しい場所で保存し40℃以上の暑い場所や0℃以下の寒い所での保存は避けてください。
- シェーバーが動かなくなった場合でも、スイッチを「ON」にしたまま放置しないでください。

使用前の準備

1 スイッチを「OFF」にして電源アダプターを本体とコンセントに接続する。

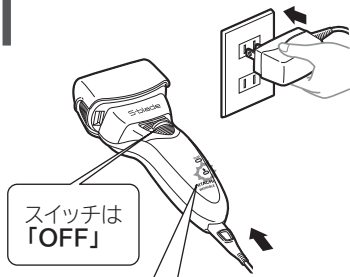

充電表示ランプ(●)は
充電中：点灯(赤色)
充電完了後も消えません。
充電時間(5時間)経過後も、微量の
充電をするため点灯しています。

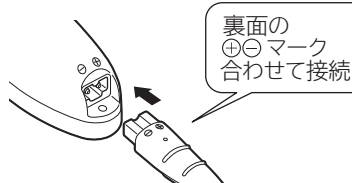

充電時間は5時間です。

充電中、電源アダプターと本体が少し熱くなる場合がありますが、異常ではありません。

スイッチが「ON」になっていると充電しません。

蓄電池が放電していますと充電表示ランプが点灯しない場合があります。そのまま充電を続けると充電表示ランプが点灯後に蓄電池への充電を開始します。

充電中やご使用中、テレビなどに雑音が入る場合は、別のコンセントをご使用ください。

2 5時間充電後、電源アダプターをコンセントと本体から抜く。



1回の充電で約10日間使用できます。

(1日3分間の使用)

ヒゲの濃さ、肌にあてる力、お手入れのしかた、周囲温度が低いなど使用条件によっては、使用回数が少なくなることがあります。

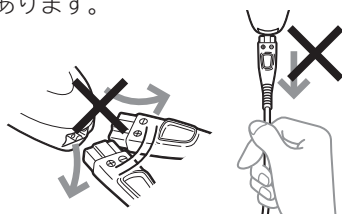

使用前の準備

充電の時期

充電催促ランプ
充電中は点灯しません。



運転中に充電催促ランプ「POWER」(オレンジ色)が消灯しますと、充電催促の表示です。早めに充電してください。

海外で電源アダプターを使用する場合

この商品は交流100-240V電源でAプラグのコンセントが使用できます。

同一国内でも地域により電圧およびプラグ形状が異なる場合がありますので、現地のホテルや旅行社などに相談し十分お確かめください。

プラグアダプターを使用する場合は、使用される商品の消費電力に見合う容量のものをご使用ください。購入される場合は空港などの免税店や現地のホテル・旅行社などにご相談ください。Aプラグ地域ではプラグアダプターなしで使用できます。

付属の電源アダプター

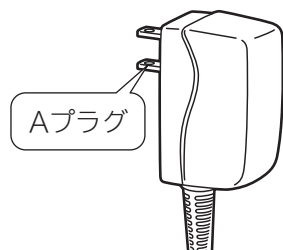

プラグアダプターのおもな種類

本品には付属していません。

Cタイプ	B3タイプ	BFタイプ	Oタイプ

⚠ 警告



禁止

・交流100-240V以外の電源は使用しない。
(火災・感電の原因)

⚠ 注意



必ず守る

・使用前に必ずコンセントの電圧を確かめる。
(火災・感電の原因)

各部の名称と働き

本体

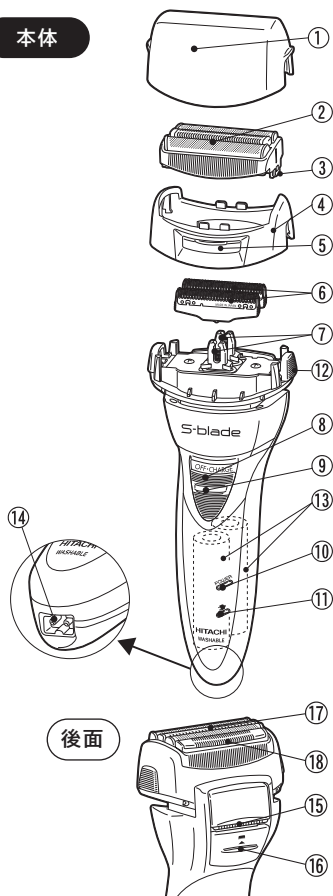

後面

電源アダプター

型式：KH-48

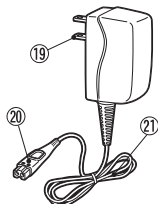

付属品

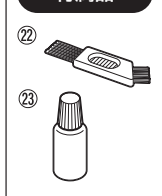

- | | |
|----------------|--|
| ① キャップ | 外刃を保護します。 |
| ② 外刃 | 替刃 K-F39S
2つの網刃と2つのトリマーの4枚刃構造で長毛やくせ毛の捕毛効果をよりアップさせます。 |
| ③ 外刃着脱つまみ | |
| ④ 外刃ホルダー | |
| ⑤ ウォーターウィンドウ | |
| ⑥ 内刃 | 替刃 K-LW24U |
| ⑦ 内刃ホルダー | |
| ⑧ スイッチ | ロックボタンを押しながらスライドさせます。 |
| ⑨ ロックボタン | |
| ⑩ 充電催促ランプ | 「POWER」(オレンジ色)ランプが消灯しますと充電催促の表示です。
・充電中は点灯しません。 |
| ⑪ 充電表示ランプ(●) | 充電中：点灯(赤色)
充電完了後：消えません。 |
| ⑫ 外刃ホルダー取外しボタン | 使用中は押さないでください。 |
| ⑬ 蓄電池(内蔵) | ニッケル水素電池 2本 |
| ⑭ 本体ソケット | |
| ⑮ キワソリ刃 | 外刃では剃りにくい長く伸びたヒゲをそろえるときや、モミアゲをそろえるときに使用します。 |
| ⑯ キワソりつまみ | 上へスライドさせます。 |
| ⑰ センタートリマー | スイングして、ヒゲをしっかり捕らえます。 |
| ⑱ ファインカットトリマー | |
| ⑲ 電源プラグ | コンセントに根元まで差し込みます。 |
| ⑳ 器具用プラグ | |
| ㉑ コード | |
| ㉒ 掃除用ブラシ | |
| ㉓ シェーバーオイル | 付属のシェーバーオイルを使い切った後は、別売の潤滑剤(シェーパークリーナー-SC-51H)をお買い求めください。 |

安全上の注意 必ずお守りください。

- ここに示した注意事項は、製品を安全に正しくお使いいただき、あなたや周囲の方への危害や損害を未然に防止するためのものです。
- 注意事項は次のように区分しています。いずれも安全に関する重要な内容ですので、必ず守ってください。

危険

取り扱いを誤った場合、使用者が死亡または重傷を負うことがあり、かつその切迫の度合いが高い危害の程度。









警告

取り扱いを誤った場合、使用者が死亡または重傷を負うことが想定される危害の程度。

注意

取り扱いを誤った場合、使用者が軽傷を負うことが想定されるか、または物的損害(家屋・家財など)の発生が想定される危害・損害の程度。

<絵表示の例>

	 記号は、「禁止」(しないでください)を示しています。  「分解禁止」  「水場での使用禁止」  「水ぬれ禁止」
	 記号は、「強制」(必ずしてください)を示しています。  「必ず守る」  「電源プラグをコンセントから抜く」

- お読みになった後は、お使いになる方がいつでも見られるところに、必ず保存してください。

警告



禁止

- 交流100-240V以外の電源は使用しない。(火災・感電の原因)
- 電源プラグや器具用プラグにピンやゴミを付着させない。(感電・ショート・発火の原因)
- 電源コードが傷んだり、コンセントの差し込みがゆるいときは使用しない。(感電・ショート・発火の原因)
- 子供の手の届くところに置かない。(事故やけがの原因)
- 電源コードを傷つけたり、無理に曲げたり、引っ張ったり、ねじったり、たばねたり、重い物を載せたり、はさみ込んだり、加工したり、電源アダプターなどに巻きつけたりしない。(電源コードが損傷し、火災・感電の原因)

警告



水ぬれ禁止

・電源アダプターは絶対に水洗いしない。また、水につけたり、水をかけたりしない。(ショート・発熱によるやけどの原因)



水場での
使用禁止

・電源アダプターは、浴室など水のかかるところや、湿気の多いところでは使用しない。(感電・ショートの原因)



電源プラグ
を抜く

・お手入れの際は必ず電源アダプターを本体とコンセントから抜く。また、ぬれた手で電源プラグをコンセントに抜き差ししない。(感電・けがの原因)



分解禁止

・改造はしない。修理のための分解はしない。修理技術者以外の人は修理しない。(火災・感電・けがの原因)
修理は販売店にご相談ください。

注意



必ず守る

・ご使用前に外刃の破れや変形がないか確認する。(肌を傷つける原因)
外刃は使用するたびに徐々に磨耗し、使用中に破損して肌を傷つけることがあります。早めに別売りの替刃と交換してください。

・器具用プラグを抜くときは、コードを持たずに必ずプラグ部分を持って抜く。(感電・ショート・発火の原因)

・付属の電源アダプター以外は使用しない。また、付属の電源アダプターで他の商品を充電しない。(ショート・異常発熱による発火の原因)

・電源プラグや器具用プラグにほこりが付着しないよう定期的に掃除する。(感電・ショート・発火の原因)

・耳や鼻に直接キワゾリ刃を当てない。(耳や鼻を傷つける原因)

・肌に吹き出物や傷などがある場合は、ご使用時に注意する。(肌を傷つける原因)

・本体は水滴を十分にふき取り、乾燥させて充電する。(ショート・発熱によるやけどの原因)

・水洗い後・乾燥後は、必ずシェーバーオイルを外刃とキワゾリ刃に注油する。(切れ味の低下、使用回数の減少、外刃が磨耗して早期破損、刃の発熱などの原因)

注意



必ず守る

- ・シェーバーオイルを万一飲み込んだ場合は、多量の水を飲ませて吐かせ、医師に相談する。(体調を損なう原因)
- ・シェーバーオイルが誤って目に入った場合は、ただちに流水で十分に洗い流し、医師に相談する。(目に障害を負う原因)
- ・ご使用後は、湿気の少ないところに保存する。(浴室などに放置すると本体内部で結露やさびが発生して、機器の故障の原因)
- ・使用しないときは必ずキャップを取りつける。(外刃の破損や変形により肌を傷つける原因)
- ・本体ソケットに水滴が付いている場合は、ふき取る。
- ・ご使用前に必ずコンセントの電圧を確かめる。(火災・感電の原因)



禁止

- ・ヒゲ剃り専用です。ヒゲ剃り以外の目的(頭髪など)には使用しない。(肌を傷つけたり機器の寿命を早めたりする原因)
- ・家族や他人との共用はしない。(感染症や炎症の原因)
- ・肌に強く押しつけない。(特に唇など肌を傷つけたり外刃破損の原因)
- ・内刃の刃先を素手で触れない。(指を傷つける原因)
- ・外刃をはずした状態(内刃のみ)で剃らない。(肌を傷つける原因)
- ・外刃の一部だけで剃ったり、使用中に指や爪を外刃に当てない。(外刃が破損して肌を傷つける原因)
- ・お手入れ時、外刃の網刃には掃除用ブラシを当てない。(外刃破損の原因)



電源プラグ
を抜く

- ・ご使用時以外は、電源プラグをコンセントから抜く。(けが・やけど・絶縁劣化による感電・漏電火災の原因)

使用上の注意

- ・クリーム状やジェル状のシェービング剤は使用しないでください。
(刃の目づまりや故障の原因)
- ・水中につけ置きしないでください。(機器が故障する原因)
- ・シェーバーが動かなくなった場合スイッチを「ON」にしたまま放置しないでください。
(蓄電池の性能を損なう原因)
- ・直射日光の当たる所や高温になる所に放置したり乾燥させたりしないでください。
(変形や防水ゴムの劣化により機器が故障する原因)
- ・本体や電源アダプターをアルコール、ベンジン、シンナーなどでふかないでください。(変形や変色の原因)
- ・ドライヤーやファンヒーターなどで乾燥しないでください。
(変形や機器が故障する原因)

使いかた

外刃での剃りかた

⚠ 注意



必ず守る

- ・ご使用前に外刃の破れや変形がないか確認する。(肌を傷つける原因)
- ・肌に吹き出物や傷がある場合は、使用時に注意する。
(肌を傷つける原因)



禁止

- ・肌に強く押しつけない。(特に唇など肌を傷つけたり、外刃破損の原因)
- ・外刃の一部だけで剃ったり、ご使用中に指や爪を外刃に当てない。
(外刃が破損して肌を傷つける原因)

初めてお使いの場合は、軽く肌に当て少しずつ試しながら剃ってください。

1 キャップをはずし、ロックボタンを押しながらスイッチを「ON」にする

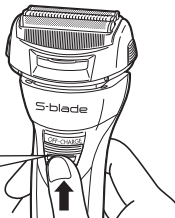

ロックボタンを押しながらスイッチを上スライドさせる

ウォーターウィンドウが閉じていることを確認してください。開いたまま使用するとヒゲくずが飛び散る原因になります。

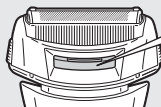

ウォーターウィンドウは閉じる。

2 ヒゲの流れに逆らって矢印方向に軽く滑らせるように剃る

使用推奨温度は10～35℃です。推奨温度を下回る低温下で使用・保存すると動作しなかったり使用回数が少なくなる場合があります。

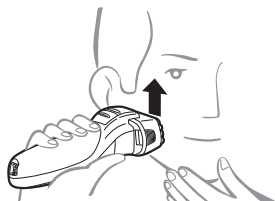

上手な
剃りかた

- 1 肌を手で伸ばしてヒゲを起こす。
- 2 外刃全体を肌に軽く当てる。
- 3 軽く当ててゆっくりとヒゲの流れに逆らって滑らせるように剃る。

外刃で剃りにくい長く伸びたヒゲを剃るときは、キワソリ刃で長く伸びたヒゲを短くして外刃で仕上げます。

3 ご使用後は、スイッチを「OFF」にして、キャップをかぶせる

泡剃り(シェービングフォーム)もできます

警告



・交流式では泡剃りはしない。(感電・ショートの原因)

禁止

注意



・肌に強く押しつけない。(特に唇など肌を傷つけたり、外刃破損の原因)
 ・クリーム状やジェル状のシェービング剤は使用しない。
 (刃の目詰まりや故障の原因)

市販のシェービングフォーム(泡状のもの)を使用すると、肌のすべりもよく、より深剃りできます。

1 シェービングフォーム、石けんを使用する場合は、よく泡だてて顔につける

2 ドライ (シェービングフォームを使わない) で剃るときよりも、さらに軽く肌にあてて、ゆっくりとヒゲの流れに逆らって滑らせるように剃る

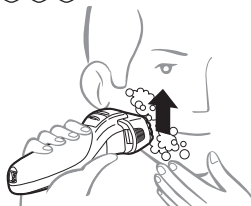

泡が乾くと、滑りが悪くなりますので適量追加してください。

3 ご使用後は、必ず水洗いして石けん成分を洗い流す

水洗いのしかたは「お手入れ」の14～16ページを参照してください。石けん成分が残っていると、固まって内刃が動かなくなるなど機器の故障につながり、切れ味の低下・使用回数の減少などの原因になります。

4 お手入れ後は、湿気の少ないところに保存する

浴室などに放置しますと、本体内部で結露やさびが発生して機器の故障の原因になります。

交流式での使いかた

⚠ 警告



禁止

- ・電源アダプターは浴室など水のかかるところや、湿気の多いところでは使用しない。(感電・ショートの原因)
- ・泡剃りや水洗いをしない。(感電・ショートの原因)

交流式で使用される場合も蓄電池は消耗しますので1か月に1回は充電してください。

1 電源アダプターを本体とコンセントに接続して、スイッチを「ON」にする

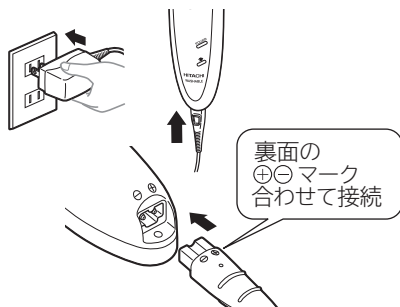

蓄電池が完全に放電していますと、起動しにくいときがあります。そのようなときは、スイッチを「OFF」にすると充電しますので、約1分間充電してからご使用ください。

2 ご使用後は、スイッチを「OFF」にして、電源アダプターをコンセントと本体から抜く

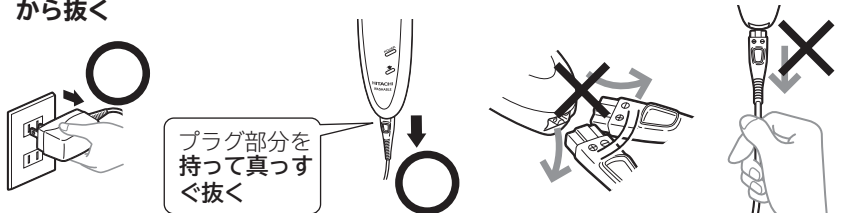

背面側や側面側に
曲げながら抜かない

コードを持って
抜かない

キワゾリ刃での剃りかた

⚠ 注意



禁止

- ・刃先に毛を一気に入れない。
(毛が引っ張られたり噛み込みが発生して切れ味低下の原因)
- ・刃先は強く押しつけたり、横に滑らせない。(肌を傷つける原因)
- ・キワゾリつまみの上方に指をかけない。
(収納時キワゾリ刃が指に当たり、そのまま押し下げるとレバーが外れて収納できなくなる原因)

1 スイッチを「ON」にしてキワゾリ刃を出す
キャップは付けたままで使用します。(外刃に髪が入る恐れあるため)

2 キワゾリ刃を直角に軽く当てて、矢印方向にゆっくり剃る

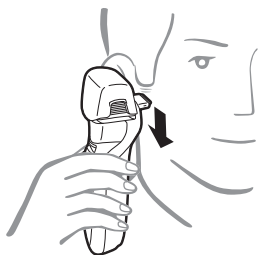

3 使用後は、スイッチを「OFF」にして、キワゾリ刃を収納する

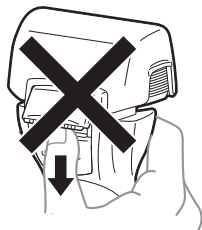

お願い

キワゾリ刃が収納できない場合は無理に押し込まないでキワゾリつまみを上下に1~2回操作すると元に戻ります。

お手入れ

水洗い

⚠ 警告



禁止

- ・電源アダプターは絶対に水洗いしない。また、水につけたり、水をかけたりしない。(感電・ショート・発火の原因)
- ・お手入れの際は、必ず電源アダプターを本体とコンセントから抜く。また、ぬれた手で電源プラグをコンセントに抜き差ししない。(感電・けがの原因)
- ・交流式では水洗いをしない。(ショートの原因)

⚠ 注意



禁止

- ・外刃は強く押さえない。(破損して指を傷つける原因)
- ・熱湯を使用しない。(変形・故障の原因)
- ・水中につけ置きしない。(機器の故障の原因)
- ・浴室、トイレ用洗剤などは使用しない。(機器の故障の原因)
- ・ウォーターウィンドウ部に指や異物を入れない。(けが・故障の原因)



必ず守る

- ・快適な切れ味を保つために、2日～3日に1回はお手入れ(水洗いまたはブラシ掃除)する。(切れ味の悪化や毛くず飛散の原因)
- ・水洗いの場合はその都度、ブラシ掃除の場合は週に一度、外刃とキワゾリ刃に付属のシェーバーオイルを注油するか別売の潤滑剤(シェーバークリーナー)を吹きつける。
 - 内刃の動きを滑らかにします。
 - 切れ味を保ちます。
 - 刃の磨耗を防ぎます。
 - 使用回数の減少を防ぎます。
 - 刃の発熱を抑えます。

外刃、内刃および本体は水洗いができます。水洗いだけでは、こびりついた毛くずが取れない場合がありますので、時々掃除用ブラシで取り除いてください。

1 ウォーターウィンドウを開き、スイッチを「ON」にする

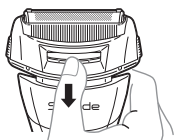

2 ウォーターウィンドウ部に約15秒間流水を注いだ後、スイッチを「OFF」にする

汚れがひどい場合やおちにくい場合

大量の毛くずが中にある場合、水洗いだけでは中の毛くずを取りのぞけない可能性があります。その場合一度外刃ホルダーを取りはずし掃除用ブラシで毛くずを掃除してください。

一度水洗いをした後、外刃に台所用洗剤(中性)を少量つけ、スイッチを「ON」にして約20秒間刃面全体をまんべんなく泡立てたあと、もう一度水洗いをすると汚れが取れます。

それでも汚れや臭いが取れない場合は、外刃、内刃をはずし台所用洗剤(中性)を少量入れた水またはぬるま湯に8時間ぐらいつけた後、水洗いしますと汚れや臭いが取れます。

外刃、内刃の取りはずし方・取り付け方は18ページの「外刃・内刃の取り替えかた」を参照ください。

浴室・トイレ用洗剤などは使用しないでください。



約20秒間
泡立てる。



3 本体の水滴をふき取り、乾燥させる

- 外刃ホルダーをはずしておくで早く乾燥します。
- 本体を振って水切りしない。
(内刃がはずれる原因)
- 直射日光の当たる所、高温になる所では乾燥させない。
(防水ゴムの劣化による故障や本体が変形する原因)
- ドライヤーなどの機器で乾燥しない。
(故障の原因)
- 子供の手の届くところに置かない。

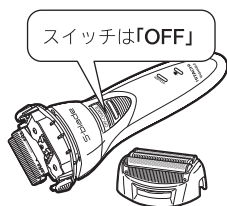

4 外刃ホルダーを取りつける

両側の取外しボタン部から片側づつ「カチッ」と音がするまで押し込みます。乾燥後はウォーターウィンドウを閉じてください。開いたまま使用されると毛くずが飛び散る原因となります。

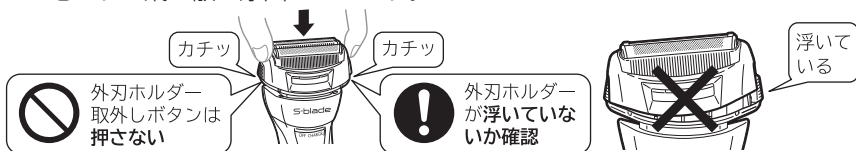

- ## 5 乾燥後は、スイッチを「ON」にして付属のシェーバーオイルを外刃とキワゾリ刃の図に示した位置に注油し、2～3秒後にスイッチを「OFF」にする。ティッシュなどで外刃とキワゾリ刃の表面をふき取り、キャップをかぶせる

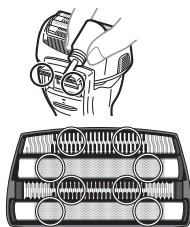

⚠ 注意



必ず守る

・乾燥後は、必ずシェーバーオイルを外刃とキワゾリ刃に注油する。
(切れ味の低下、使用回数の減少、外刃が磨耗して早期破損、刃の発熱などの原因)

- ## 6 お手入れ後は、湿気の少ないところに保存する

浴室などに放置すると、本体内部で結露が発生して機器の故障の原因になります。

- ## 7 蓄電池の劣化を予防する

長期間ご使用されない場合は、蓄電池の劣化を防ぐために6か月に一度は5時間充電してください。

ブラシでの掃除

- ### 1 スイッチを「OFF」にして外刃ホルダーをはずす。

外刃ホルダー取外しボタンを押しながらはずす。

スイッチは「OFF」

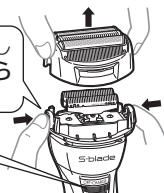

お手入れ

2 外刃、内刃、キワゾリ刃および本体を掃除する

3 掃除した後は、キワゾリ刃を収納して、外刃ホルダーを取りつける

両側の取外しボタン部から片側ずつ「カチッ」と音がするまで押し込みます。

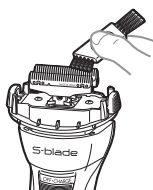

外刃の網刃には掃除用ブラシをあてない。



お願い

週に一度は、スイッチを「ON」にして付属のシェーバーオイルを外刃とキワゾリ刃に注油し、2～3秒後にスイッチを「OFF」にしてティッシュなどで外刃とキワゾリ刃表面をふき取ってください。

本体の汚れは、水または薄めた台所用洗剤（中性）を含ませて固く絞った布でふき取ってください。

⚠ 注意



・掃除の際にアルコール、ベンジン、シンナーなどは使用しない。
(変形・変色の原因)

⚠ 注意



禁止

・刃を取り替えるときは、必ず電源プラグを抜いてスイッチを「OFF」にする。(けがをする原因)
・外刃は強く持たない。(破損して指を傷つける原因)



必ず守る

・替刃交換後、必ずシェーバーオイルを外刃とキワゾリ刃に注油する。
(切れ味の低下、使用回数の減少、外刃が磨耗して早期破損、刃の発熱などの原因) ・注油箇所は16ページの5項を参照ください。
・内刃は2個同時に交換する。

外刃・内刃の取り替えかた

外刃の取り替えかた

- 1 スイッチを「OFF」にして外刃ホルダーをはずす
- 2 外刃をはずす
- 3 新しい外刃を外刃ホルダーに取りつける
- 4 外刃ホルダーを取りつける

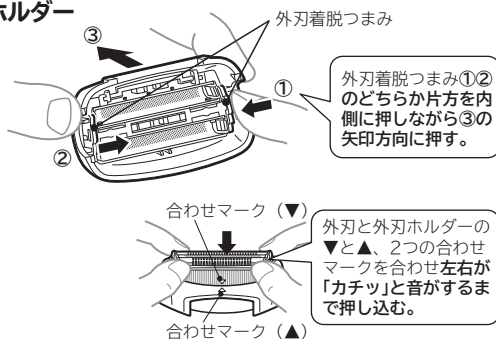

内刃の取り替えかた

- 1 内刃をはずす
- 2 新しい内刃を取りつける

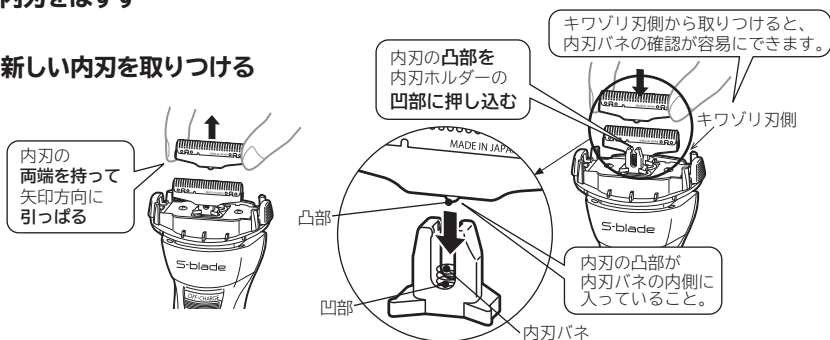

「故障かな」と思ったときは

修理を依頼する前に、次の点検をしてください。

症状	点検するところ	直す方法
刃面が熱い。 切れ味が悪い。 内刃の動きが弱い。 使用回数が少ない。	刃の内側に毛くずが多量にたまっていませんか。	掃除とシェーバーオイルの注油を定期的に行ってください。
	刃面が油切れしていませんか。	
	外刃全体を肌に当てていますか。	11ページの上手な剃りかたを参照ください。
	外刃ホルダーは正しく取り付けられていますか。	16ページの4項を参照ください。

「故障かな」と思ったときは

症状	点検するところ	直す方法
スイッチを「ON」にしたとき、毛くずが飛び散る。臭いが強くなった。	外刃ホルダーは正しく取り付けられていますか。	16ページの4項を参照ください。 14～17ページのお手入れを定期的に行ってください。
	ウォーターウィンドウは閉まっていますか。	
	毛くずがたまっていますか。 お手入れが不十分ではないですか。	
充電ができない。	スイッチが「ON」になっていませんか。	スイッチを「OFF」にして充電してください。
スイッチを「ON」にしてもすぐに止まったり動かない。	充電切れになっていませんか。	充電してからご使用ください。 14～17ページのお手入れを定期的に行ってください。
	毛くずがたまっていますか。	
	刃面が油切れしていませんか。	
電源アダプターを接続しても動かない。	充電切れになっていませんか。	スイッチを「OFF」にして約1分間待ってからご使用ください。

以上のことをお調べになり、それでも異常があるときは、ご自分で修理なさらないで、お買い上げの販売店にご相談ください。

お客様ご相談窓口

日立家電品についてのご相談や修理はお買い上げの販売店へお問合せください。なお、転居されたり、贈物でいただいたものの修理などで、ご不明な点は下記窓口にご相談ください。

※下記窓口の内容は、予告なく変更させていただく場合がございます。ホームページに「よくあるご質問」について掲載しておりますのでご活用ください。

http://kadenfan.hitachi.co.jp/q_a/index.html

商品情報やお取り扱い についてのご相談窓口

TEL 0120-8802-28

携帯電話、PHSからもご利用できます。

FAX 0120-3121-34

受付時間 9:00～17:30 (月～土)
9:00～17:00 (日・祝日)

年末年始は休ませていただきます。

修理に関するご相談窓口

TEL 0120-3121-68

携帯電話・PHSから **0570-0031-68** (有料)

FAX 0120-3121-87

受付時間 9:00～19:00 (月～土)
9:00～17:30 (日・祝日)

「持込修理」および「部品購入」については、上記ご相談窓口にて各地区のサービスセンターをご紹介します。ご相談、ご依頼いただいた内容によっては弊社のグループ会社に個人情報を提供し対応させていただくことがあります。修理のご依頼をいただいたお客様へ、アフターサービスに関するアンケートハガキを送付させていただきます。

保証とアフターサービス 必ずお読みください。

この商品の保証とアフターサービスについては、日本国内においてのみ適用します。

保証書(一体) この商品は保証書つきです。

保証書は、必ず「お買い上げ日」・「販売店名」などの記入をお確かめのうえ、販売店から受け取っていただき、内容をよくお読みの後、大切に保存してください。

保証期間	お買い上げの日から1年間
------	--------------

修理を依頼されるときは 持込修理

18～19ページの『「故障かな」と思ったときは』を調べていただき、なお異常のあるときは使用を中止し、必ず電源プラグを抜いてから、お買い上げの販売店にご相談ください。

保証期間中の場合	保証期間が過ぎている場合
修理に際しましては、保証書をご提示ください。保証書の記載内容に基づいて修理させていただきます。なお、修理内容によっては、商品交換で対応させていただきます。	修理によって機能が維持できる場合は、ご希望により有料で修理させていただきます。

修理料金のしくみ（修理料金＝技術料＋部品代）

技術料	部品代
診断、部品交換、調整、修理完了時の点検などの作業にかかる費用です。技術者の人件費、技術教育費、測定機器などの設備費、一般管理費などが含まれます。	修理に使用した部品代金です。その他修理に付帯する部材等を含む場合があります。

補修用性能部品の保有期間

シェーバーの補修用性能部品の最低保有期間は、製造打ち切り後6年です。補修用性能部品とは、その商品の機能を維持するために必要な部品です。ご不明な点や修理に関するご相談は、お買い上げの販売店またはお客様ご相談窓口にお問い合わせください。

仕様

定格電圧	AC100-240V 50-60Hz 共用
消費電力	7W（交流式動作時）
使用電池	ニッケル水素電池 DC1.2V 2本 定格容量：1200mAh（5時間充電時）
充電時間	5時間（室温10～35℃）
質量	本体：約170g 電源アダプター：約80g
付属品	シェーバーオイル、掃除用ブラシ

消耗部品・別売り部品

替刃・シェーバークリーナーを用意しています。刃は消耗品です。早めに別売の替刃と交換してください。

交換の目安は、1日1回3分間使用して正しい使いかた（10～13ページ参照）、お手入れ（14～17ページ参照）していただいた場合

・外刃1年半　・内刃約3年

日立の家電品取扱店でお買い求めください。

替刃： 外刃 K-F39S　内刃 K-LW24U

潤滑剤： シェーバークリーナー SC-51H

オイル： 部品番号 CL-324 008

製品を廃棄するときのお願い

この製品には、ニッケル水素電池を使用しております。ニッケル水素電池はリサイクル可能な貴重な資源です。ご使用済み製品の廃棄に際しては、ニッケル水素電池を取りはずしていただき、製品をお買い求めのお店、またはニッケル水素電池のリサイクル協力店へお持ちいただき、リサイクルへご協力をお願いいたします。リサイクル協力店の詳細は、一般社団法人JBRCのホームページをご参照ください。



ニッケル水素電池は
リサイクルへ

<http://www.jbrc.com>

蓄電池以外にも、リサイクル可能な部品が含まれています。蓄電池以外の部品の廃棄に際しましては、お住いの地域の条例などに従って処理してください。

危険



禁止

- ・取り出した蓄電池は充電や以下のことをしない。
(発熱・発火・破裂の原因)
火への投入、過熱をしない。くぎで刺したり、衝撃を与えたり、分解・改造をしない。⊕と⊖を金属などで接触させない。ネックレス、ヘアピンなどと一緒を持ち運んだり保存しない。火のそばや炎天下など高温の場所ので放置しない。

警告



必ず守る

- ・取り出した蓄電池は乳幼児の手の届くところに置かない。
万一、飲み込んだと思われるときは、すぐに医師に相談する。
- ・蓄電池の液が漏れたときは、素手で触れずに以下の処置をする。液が目に入ったときは、目をこすらずに、すぐにきれいな水で洗ったあと医師に相談する。液が体や衣服に付いたときは、きれいな水で十分洗い流したあと医師に相談する。
- ・製品を廃棄するとき以外は分解しない。(火災・感電・けがの原因)

製品を廃棄するときのお願い

蓄電池の取りはずしかた

⚠ 危険



禁止

・取りはずした蓄電池はリード線の切り口や電池の端子を、金属を含まないテープ等で絶縁し、互いに接触させない。また、切り口や端子を人体や他の金属に接触させない。(ショート・やけどの原因)

1 シェーバーが完全に動かなくなるまで、スイッチを「ON」にして蓄電池を放電させる

2 リアカバーのネジ1本を⊕ドライバーではずして、リアカバーの下側(矢印部)を開くようにしながらはずす

3 電池ケースを矢印方向に開きながら起こして、電池ケースのネジ2本を⊕ドライバーではずす

4 電池ケース側面にあるスイッチレバーをはずす

5 本体部をもって、電源部から電池ケースを引き抜く

6 蓄電池に巻いてある黒いテープを切って蓄電池を取り出し、リード線を電池端子の近くで切る

カッターは使用しないでください。誤って電池の表面を傷つけショートする恐れがあります。

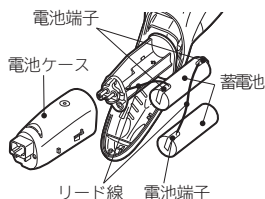
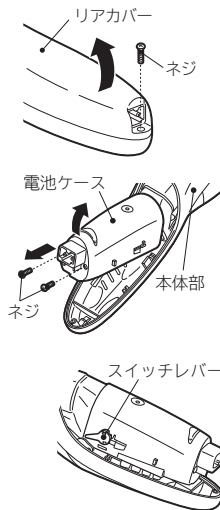

愛情点検



長年ご使用のシェーバーの点検を！

こんな症状はありませんか

- 電源アダプターが異常に熱くなる。
- 本体が変形していたり、こげくさい臭いがする。
- その他の異常・故障がある。

ご使用中止

故障や事故防止のため、スイッチを「OFF」にし、電源プラグをコンセントから抜いて、必ず販売店にご相談ください。

本書および本機の使用により生じた損失、逸失利益または第三者からのいかなる請求についても当社は一切その責任を負いかねますので、あらかじめご了承ください。改良のため、仕様の一部を予告なく変更することがあります。

販売元: 日立コンシューマ・マーケティング株式会社 リビングサプライ社

〒105-8413 東京都港区西新橋2-15-12

日立シェーバー保証書

持込修理

保証期間内に取扱説明書などの注意書きにしたがった正常なご使用状態で故障した場合には、本書記載内容にもとづきお買い上げの販売店が無料修理いたします。お買い上げの日から下記の期間内に故障した場合には、商品と本書をお持ちいただき、お買い上げの販売店に修理をご依頼ください。

型 式	RM-LF400Y		
保 証 期 間	本体：1年（外刃・内刃は除きます。）		
※お買い上げ日	平成	年	月 日
※お 客 様	お 名 前	様	
	ご 住 所	〒 電話 ()	
※販 売 店	住 所 名	〒	
	店 名	電話 ()	

※印欄に記入のない場合は無効となりますから必ずご確認ください。

- 保証期間内でも次のような場合には有料修理となります。
 - (イ) 使用上の誤り、または改造や不当な修理による故障または損傷。
 - (ロ) お買い上げ後の落下、引っ越し、輸送などによる故障または損傷。
 - (ハ) 火災、地震、水害、落雷、その他の天災地変、公害や異常電圧による故障または損傷。
 - (ニ) 車両、船舶にとう載して使用された場合に生じた故障または損傷。
 - (ホ) 業務用など一般家庭以外で使用されて生じた故障または損傷。
 - (ヘ) 本書のご提示がない場合。
 - (ト) 本書にお買い上げ年月日、お客様名、販売店名の記入のない場合あるいは字句を書き換えられた場合。
- この商品は持込修理の対象商品です。郵送などで修理依頼された場合の送料などはお客様のご負担となります。また、出張修理をご希望の場合には、出張に要する実費を申し受けます。
- ご転居の場合は事前にお買い上げの販売店にご相談ください。
- 贈答品などで本書に記入してあるお買い上げの販売店に修理をご依頼になれない場合には、取扱説明書に記載の「お客様ご相談窓口」にご相談ください。
- 本書は再発行いたしませんので紛失しないよう大切に保存してください。
- 本書は日本国内においてのみ有効です。Effective only in Japan

- この保証書は本書に明示した期間、条件のもとにおいて無料修理をお約束するものです。したがってこの保証書によって保証書を発行している者(保証責任者)、およびそれ以外の事業者に対するお客様の法律上の権利を制限するものではありませんので、保証期間経過後の修理などについてご不明の場合は、お買い上げの販売店または取扱説明書に記載の「お客様ご相談窓口」にお問い合わせください。
- お客様にご記入いただいた保証書の写しは、保証期間内のサービス活動およびその後の安全点検活動のために記載内容を利用して頂く場合がございますので、ご了承ください。
- 保証期間経過後の修理、補修用性能部品の保有期間について詳しくは、取扱説明書の「保証とアフターサービス」をご覧ください。

修理メモ

◎日立コンシューマ・マーケティング株式会社 リビングサプライ社

〒105-8413 東京都港区西新橋2-15-12 電話 03 (3502) 2111