

HITACHI

お買い上げありがとうございます。

この「取扱説明書」をよくお読みになり、正しくご使用ください。
お読みになった後は、大切に保存してください。

取扱説明書

保証書つき
裏表紙が保証書になっています。

日立ロータリーシェーバー
RM-TX710形

1時間充電式

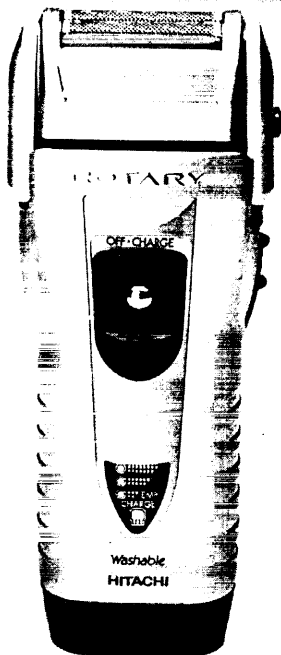

安全上のご注意

各部の名称と働き

充電のしかた

使いかた

外刃でのそりかた

キワゾリ刃でのそりかた

お手入れ

水洗い

ブラシ掃除

外刃・内刃の取り替えかた

ニカド電池のリサイクルについて

仕様

「故障かな?」と思ったときは

保証とアフターサービス

2~4

5~6

7~10

11~12

11

12

13~17

14~16

16~17

18~19

20~21

22

23

24



●充電式専用です。交流式としては使用できません。











石けんやシェービングフォームなどをつけて使用しないでください。
注意 (肌を傷つけたり、故障の原因になります。)

安全上のご注意

- ここに示した注意事項は、製品を安全に正しくお使いいただき、あなたや他の人々への危害や損害を未然に防止するためのものです。必ず守ってください。
- 注意事項は次のように区分しています。





 警告	誤った取り扱いをすると、人が死亡または重傷を負う可能性が想定される内容。
 注意	誤った取り扱いをすると、人が傷害を負う可能性および物的損害のみの発生が想定される内容。

〈絵表示の例〉

	△記号は、 警告・注意 を促す内容を示す。 図の中に具体的な注意内容が描かれています。	 「一般的な注意」
	⊘記号は、 禁止 の行為であることを示す。 図の中に具体的な禁止内容が描かれています。	 「分解禁止」  「水場での使用禁止」  「水ぬれ禁止」
	●記号は、行為を 強制 や 指示 する内容を示す。 図の中に具体的な指示内容が描かれています。	 「一般的な行為」  「電源プラグをコンセントから抜く」

- お読みになった後は、お使いになる方がいつでも見られるところに必ず保存してください。

⚠警告

	<p>交流 100-120V/220-240V 以外の電源は、使用しない。 (火災・感電の原因)</p>
	<p>充電コードや電源プラグが傷んだり、コンセントの差し込みがゆるいときは使用しない。(感電・ショート・発火の原因)</p>
	<p>充電コードを傷つけたり、加工したり、無理に曲げたり、引っ張ったり、ねじったりしない。また、重いものをのせたり、はさみ込んだりしない。(火災・感電の原因)</p>
	<p>充電アダプターと充電スタンドは、絶対に水洗いしない。また、水につけたり、水をかけたりしない。(感電・ショートの原因)</p>
	<p>浴室など水のかかるところや、湿気の多いところでは使用しない。(感電・ショートの原因)</p>
	<p>お手入れの際は必ずスイッチを「OFF」にして、電源プラグをコンセントから抜く。また、ぬれた手で電源プラグを抜き差ししない。(感電・けがの原因)</p>
	<p>改造はしない。また修理技術者以外の方は、分解したり修理をしない。(火災・感電・けがの原因)</p>

安全上のご注意

⚠️注意

!	<p>ご使用前に刃の破れや変形がないか確認する。(肌を傷つける原因)</p> <p>外刃は使用するたびに徐々に摩耗していきます。摩耗が進むと使用中に外刃が破損して肌を傷つけることがあります。早めに別売りの替刃と交換してください。</p> <ul style="list-style-type: none">● 外刃交換の目安・・・約1年(1日1回3分間の使用で)● 定期的に掃除と刃面への注油が必要です。
	<p>電源プラグや器具用プラグを抜くときは、充電コードを持たずに、必ずプラグ部分を持って抜く。(感電・ショート・発火の原因)</p>
	<p>電源プラグにほこりが付着しないように定期的に掃除する。(感電・ショート・発火の原因)</p>
	<p>本体は水滴を十分に拭き取り、乾燥した状態で充電する。(ショート・発熱によるやけどの原因)</p>
⊘	<p>刃は強く押さえない。(破損して肌を傷つける原因)</p>
	<p>内刃は素手で触れない。(指を傷つける原因)</p>
	<p>付属の充電アダプターおよび充電スタンドで他の商品を充電しない。(ショート・異常発熱による発火の原因)</p>
⚡	<p>充電時以外は、電源プラグをコンセントから抜く。(けがや、絶縁劣化による感電・漏電火災の原因)</p>



各部の名称と働き

つづく

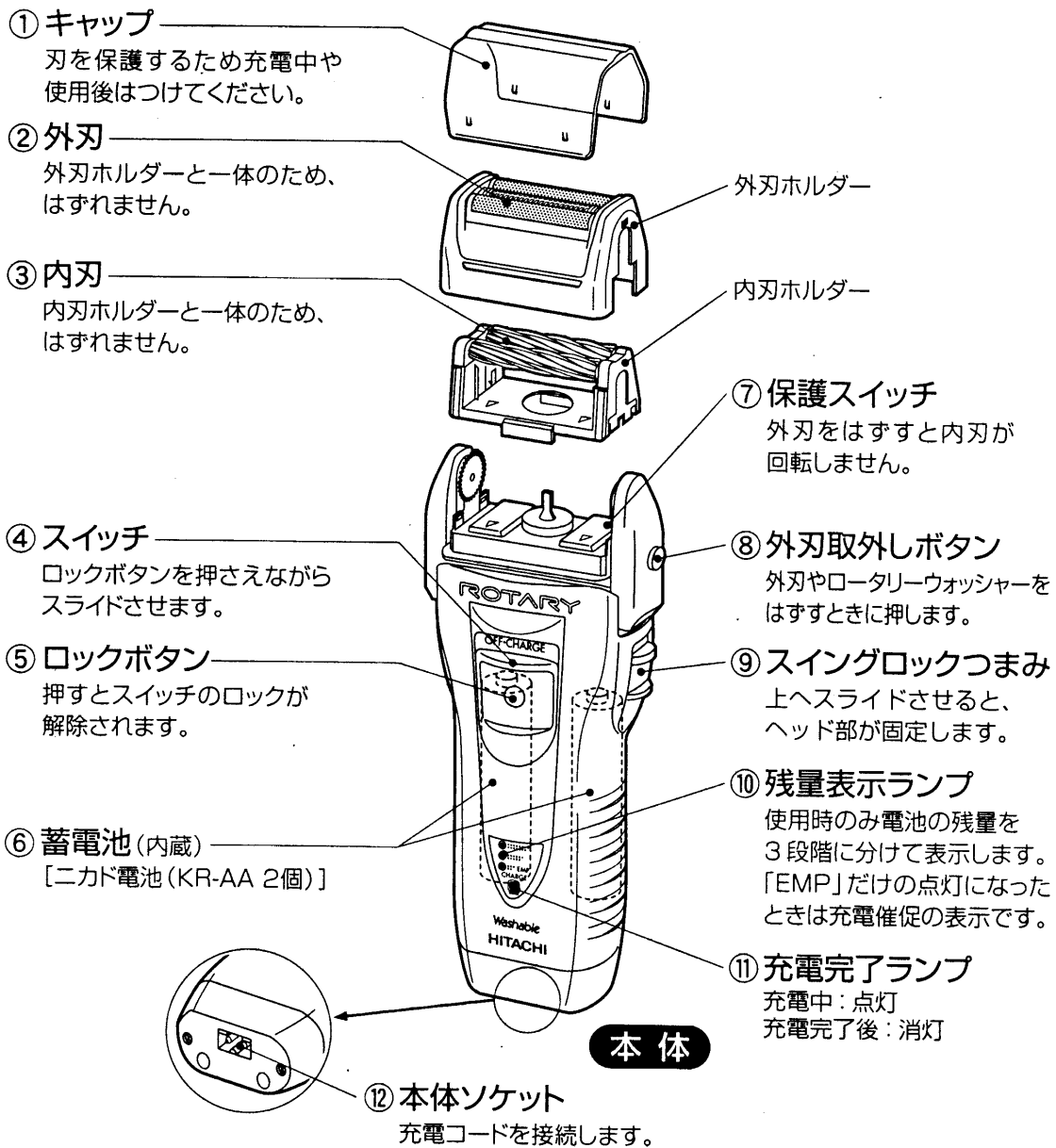

各部の名称と働き

各部の名称と働き

くせヒゲコームと垂直スリット穴で、くせヒゲ、長いヒゲもそれます。

⑬ センタートリマー

⑭ 垂直スリット穴

⑮ くせヒゲコーム

⑯ キワゾリ刃

外刃ではそりにくい長く伸びたヒゲをそるときや、モミアゲをそるえるときに使用します。

⑰ キワゾリつまみ
上へスライドさせるとキワゾリ刃が出ます。

後面

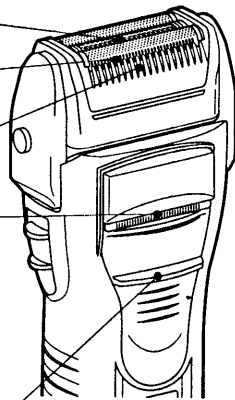

⑱ 電源プラグ

コンセントに根元まで差し込みます。

⑲ 充電アダプター

⑳ 充電コード

㉑ 器具用プラグ

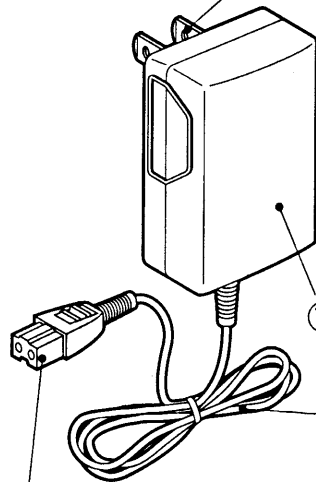

付属品

㉒ 充電スタンド

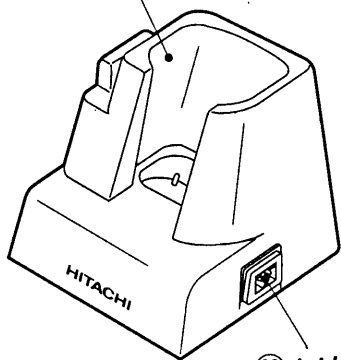

㉓ ソケット

㉔ ロータリーウォッシャー
(内刃洗浄用)

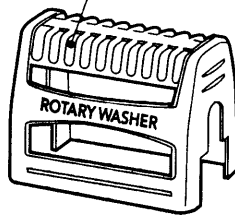

㉕ 掃除用ブラシ



㉖ ソフトケース

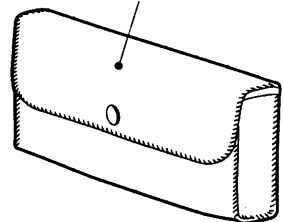

㉗ シェーバークリーナー
(SC-51H)



充電のしかた

つづく

●初めてご使用になる前に、まず充電してください。

- 充電は必ず交流 100-120V または 220-240V 電源で行い、付属の充電アダプターおよび充電スタンドを使用してください。
- 海外にお出かけの前には、別冊の「海外使用のてびき・各国の電圧とプラグ一覧表」でプラグの確認をしてください。
- 標準充電時間は 1 時間です。
- 1 回の充電で約 7 日間使用できます。(1 日約 3 分間使用して)

充電アダプターから直接充電する場合

充電アダプターは充電専用です。交流式としては使用できません。

1 充電アダプターを本体とコンセントに接続する。

注意

スイッチが「ON」状態では充電できません。

残量表示ランプは充電中は点灯しません。

充電完了ランプは
充電中：点灯
充電完了後：消灯

スイッチは「OFF・CHARGE」

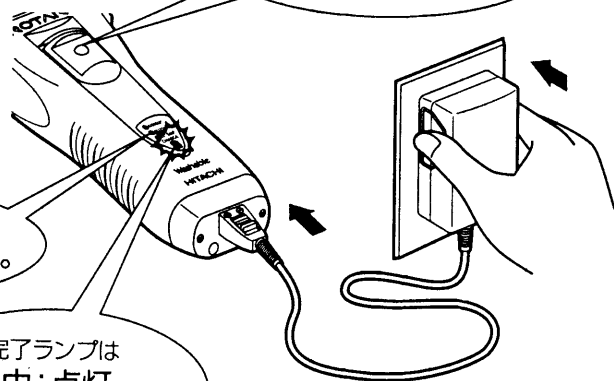

充電のしかた

- 2 充電完了後、充電アダプターをコンセントと本体から抜く。

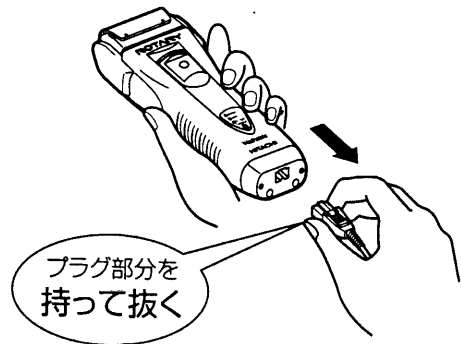
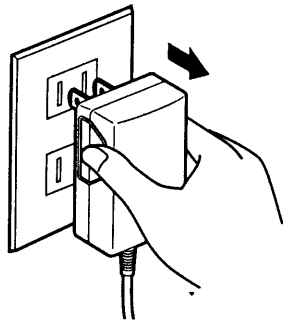

- 充電中、充電アダプターと本体が少し熱くなることがありますが、故障ではありません。

充電スタンドを使用して充電する場合

- 1 充電アダプターを充電スタンドとコンセントに接続する。

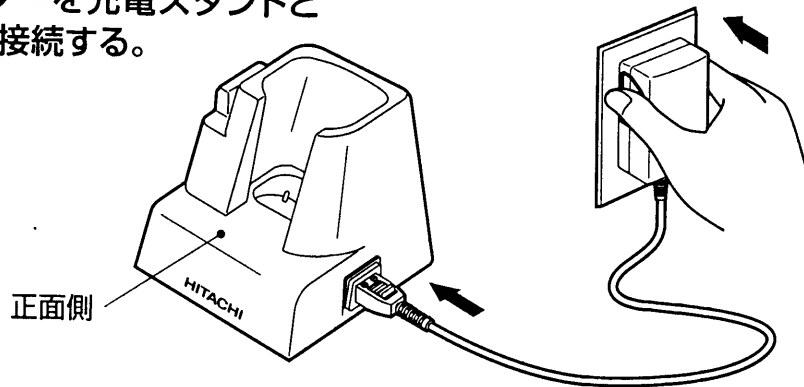

注意

充電スタンドの中にコインやクリップなどの金属物を置かない。(ショート・発熱の原因)

2 本体のスイッチ側を充電スタンドの正面側に向けて差し込む。

- 充電完了ランプが点灯していることを確認します。

注意

- 本体の向きを逆にして差し込むと、充電できません。
- スイッチが「ON」状態では充電できません。

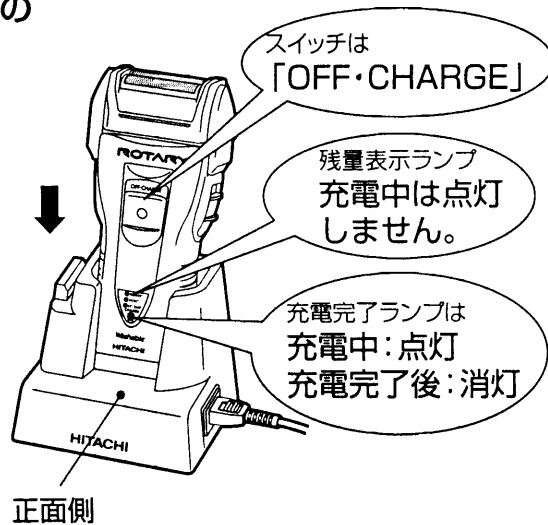

充電のしかた

3 充電完了後、充電アダプターをコンセントと充電スタンドから抜く。

- 充電中、充電アダプターと本体が少し熱くなることがありますが、故障ではありません。

充電の時期

使用時のみ電池の残量を3段階に分けて表示します。「EMP」だけの点灯になったときは、充電催促の表示です。早目に充電してください。

- 消灯してから約1~2回使用できます。

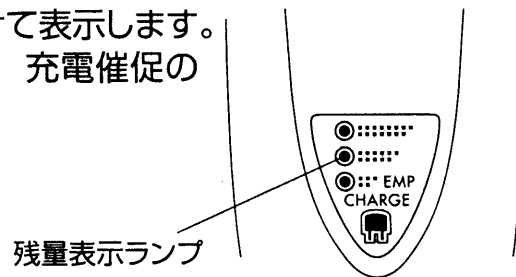

充電のしかた



- ぬれた手で充電アダプターをコンセントに抜き差ししない。
(感電・けがの原因)
- 本体は水滴を十分に拭き取り、乾燥した状態で充電する。
(ショート・発熱によるやけどの原因)
- 付属の充電アダプターおよび充電スタンドで、他の商品を充電しない。(ショート・異常発熱による発火の原因)

蓄電池（ニカド電池）の性能を十分に発揮させるために、次のことを守ってください。

- (1) 3カ月以上使用しなかった場合や使用の都度充電すると、次に充電しても使用回数が少なくなったり、「充電催促ランプ」が早めに消灯することがあります。

〔これはニカド電池の不活性化(充電反応の鈍化)やメモリー効果によるものです。〕

不活性化やメモリー効果を起こしたニカド電池を復帰させる方法

シェーバーが止まるまで
使いきって、1時間充電する。



電源プラグを抜いて、10分以上
待ってから、再度1時間充電する。

これを2～3回繰り返しますと、ニカド電池は元の状態に復帰します。

- (2) 初めてご使用のときは
1時間充電しても使用回数が少なかった場合は、上記のニカド電池を復帰させる方法に従って充電してください。正常に戻ります。
- (3) 周囲温度が0℃～40℃以内で充電してください。

使いかた

つく



注意

ご使用前に刃の破れや変形がないか確認する。
(肌を傷つける原因)

外刃でのそりかた

- 1 ロックボタンを押しながら
スイッチを「ON」にする。
- 2 キワゾリ刃を上にして、
矢印方向に逆ぞりする。



— じょうずなそりかた —

- (1) 肌を手で伸ばしてヒゲを起こす。
- (2) 刃面を肌に直角に当てる。
- (3) 軽く当ててゆっくり逆ぞりする。

- 鼻の下をそるときは
スイングロックつまみをスライド
させて、ヘッド部を固定させる。

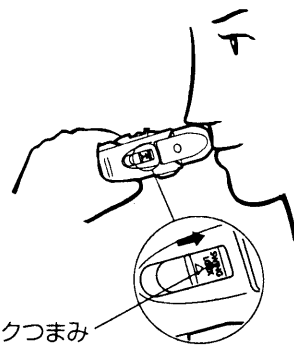

注意

肌に強く押しつけない。
(肌を傷つけたり、外刃破損の原因。)

キワゾリ刃側を下にして、そらない。
(肌を傷つける原因。)

石けんやシェービングフォームなどをつけて使用しない。
(肌を傷つけたり、故障の原因)

充電のしかた

使いかた



使いかた

キワゾリ刃でのそりかた

- 1 ロックボタンを押しながらスイッチを「ON」にして、キワゾリ刃を出す。

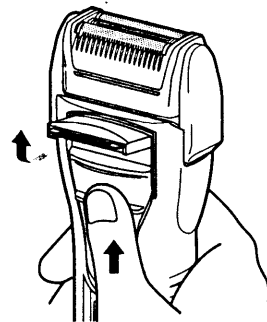

- 2 キワゾリ刃を直角に軽く当てて、矢印方向にゆっくりそる。



- 3 使用後は、スイッチを「OFF・CHARGE」にして、キワゾリ刃を収納する。

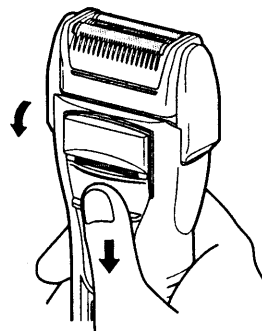

〈アドバイス〉

もみあげなどのキワをそるときに、髪型によっては外刃で髪を切ることがあります。そのようなときは、キャップを取り付けてご使用ください。

ロータリーシェーバーの 上手な剃り方

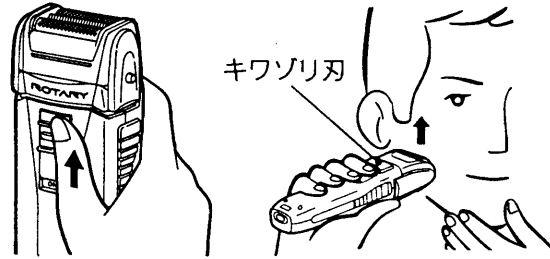

1. スイッチ側を手前にして、スイッチを入れ、そのまま肌に当てる。
 2. 片手で肌を伸ばし(ヒゲを起こす)下から上へ軽く滑らすようにゆっくり剃る。(ヒゲの向きに逆らうよう動かしてください。)
- ロータリーシェーバーは強く押しつける必要はありません。
 - 強く押しすぎると、ヒリツキや肌あれの原因になります。

シェーバークリーナー (オイル) の効果

- シェーバーの外刃、内刃は金属同士ですので、掃除のあと定期的な注油が必要です。

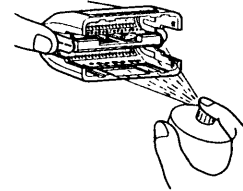

(注) 注油後は約10秒間動作後、ティッシュなどで外刃表面を拭きとってください。

<注油の目的>

- 外刃と内刃の焼付きをなくし、回転をなめらかにします。
- 刃面のヒゲくずや脂分(切れ味に悪影響を与える脂分)を除去し悪くなった切れ味を復帰させます。
- 刃の摩擦抵抗を減らし、外刃、モーター、蓄電池の寿命の低下を防止します。

別売りのSC-51H (日立シェーバークリーナー)をお買い求めください。
(市販のシェーバーオイルでも可)
そう快なシェービングをお楽しみください。

内刃保護紙

内刃交換の際、指のけが防止のため、この保護紙をご使用ください。
(詳細は取扱説明書を参照ください。)

※商品の絵は実際の商品と異なる場合があります。

<外しかた>

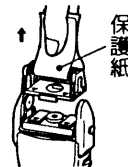

保護紙を内刃と内刃ホルダーの間に入れる。

<取り付けかた>

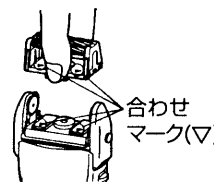

内刃と本体の合わせマーク(▽)を合わせ。

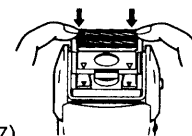

内刃の両端を「カチッ」と音がするまで押し下げる。

お手入れ

つづく

警告 ⚠	充電アダプターと充電スタンドは絶対に水洗いしない。 また、水につけたり、水をかけたりしない。 (感電・ショート・発火の原因)
	お手入れの際は、必ず器具用プラグを抜いて、スイッチを「OFF・CHARGE」にする。 (感電・けがの原因)
注意 ⚠	外刃は強く持たない。(破損して指を傷つける原因)
	内刃は素手で触れない。(指を傷つける原因)
保護スイッチについて 外刃をはずしたり、外刃が正しく取りつけられていなかった場合は、 内刃が回転しないように、保護スイッチを内蔵しています。	

■快適な切れ味を保つために

- 2日～3日に1回はお手入れしてください。
毛くずがたまると、切れ味が悪くなります。
- 水洗いの場合はその都度、ブラシ掃除の場合は週に一度、外刃に付属のシェーバークリーナーを吹きつけてください。
 - 回転をなめらかにします。
 - 切れ味を保ちます。
 - 刃の摩耗を防ぎます。
 - 使用回数の減少を防ぎます。
 - 消臭効果があります。
- 水洗い5回に1回はブラシ掃除をしてください。

付属のシェーバークリーナーを使い切った後は、別売のシェーバークリーナー(SC-51H)をお買い求めください。

使いかた

お手入れ

13

お手入れ

水洗い

- 外刃、内刃および本体は水洗いができる防浸構造です。

1 スイッチを「OFF・CHARGE」にして、外刃をはずす。

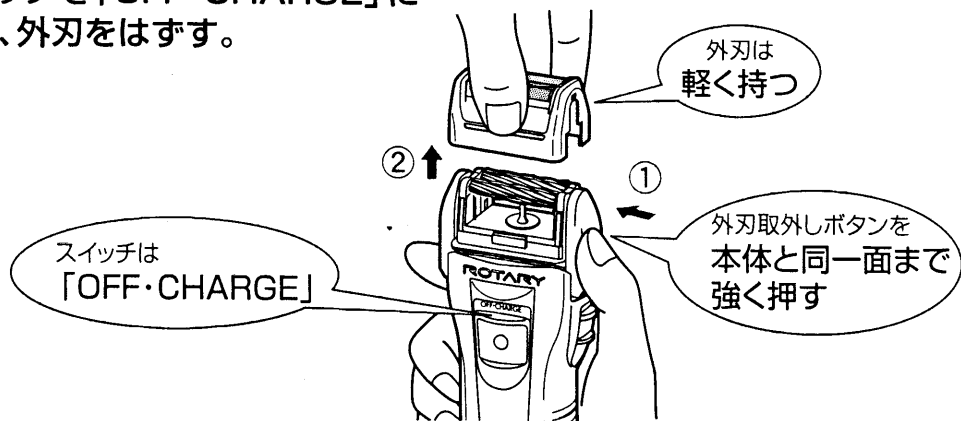

2 ロータリーウォッシャーを取りつけ、スイッチを「ON」にして内刃を洗う。

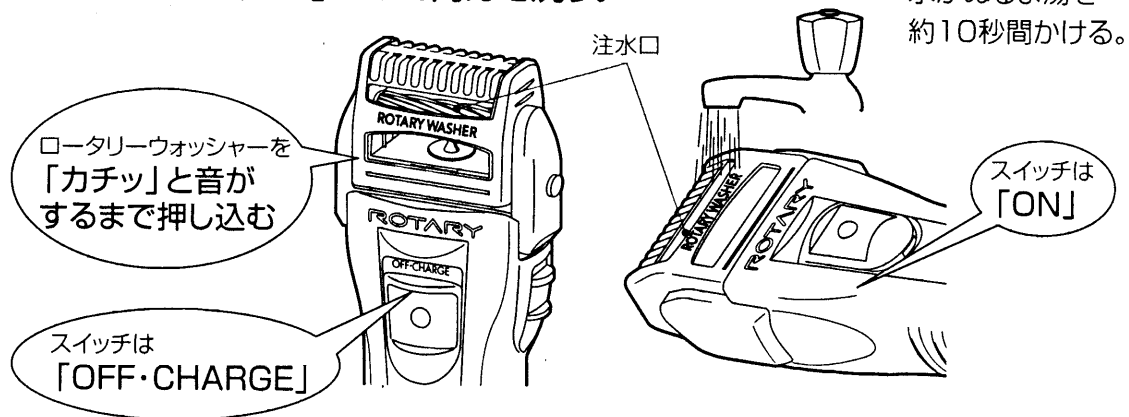

3 スイッチを「OFF・CHARGE」にして、ロータリーウォッシャーをはずし、内刃ホルダー周辺と外刃を洗う。

- ロータリーウォッシャーを外刃取外しボタンを押しながらはずします。（「外刃のはずしかた」と同じ要領）

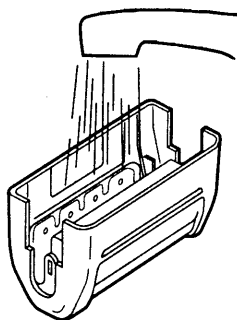
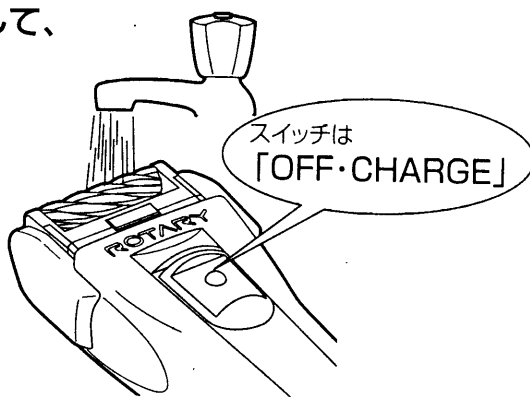

〈アドバイス〉

外刃は週に一度ぐらい、食器用洗剤を少量入れた水またはぬるま湯に8時間ぐらいつけた後、水洗いしますと、汚れがきれいに取れます。

4 本体表面の水滴を拭き取り、乾燥させる。

- 外刃をはずしておくとも早く乾燥します。

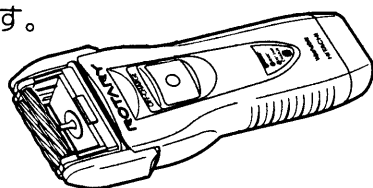

外刃またはロータリーウォッシャー

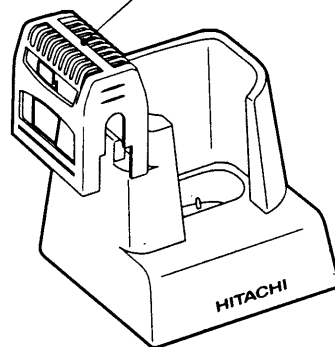

注意

直射日光の当たる所、高温になる所で乾燥させないでください。
（防水ゴムの劣化による故障の原因）

お手入れ

5 外刃を取りつける。

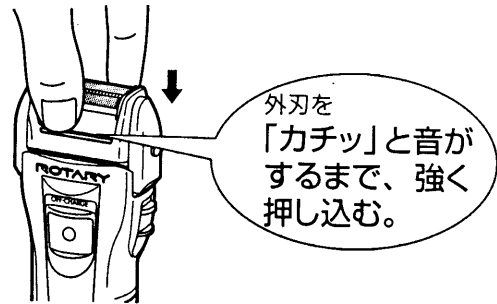
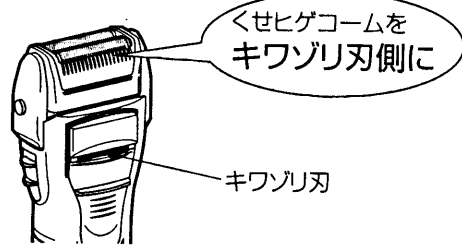

注意

外刃の前後が逆になりますと確実に取り付けられません。

6 水洗いした後は、付属のシェーバークリーナーを外刃とキワゾリ刃に吹きつけ、約10秒間空運転させて、ティッシュなどで外刃とキワゾリ刃の表面をふきとってください。

注意

水洗いした後は、必ずシェーバークリーナーを外刃とキワゾリ刃に吹きつけてください。
(切れ味が悪くなったり、外刃が摩耗により寿命が短くなる原因)

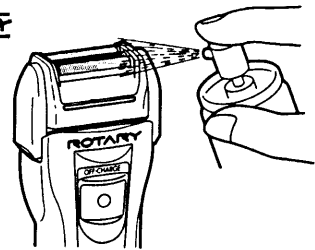

■充電端子はいつもきれいに

充電端子が汚れていると、充電完了ランプが点灯していても充電不足になることがあります。乾いた布などでこまめにふきとってください。

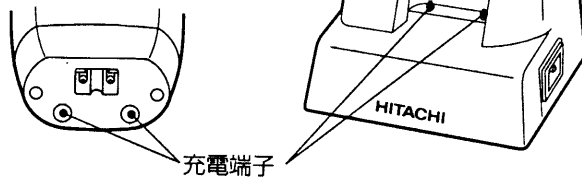

ブラシ掃除

- 1 外刃をはずす。
- 2 外刃、内刃、キワゾリ刃
および本体を掃除する。

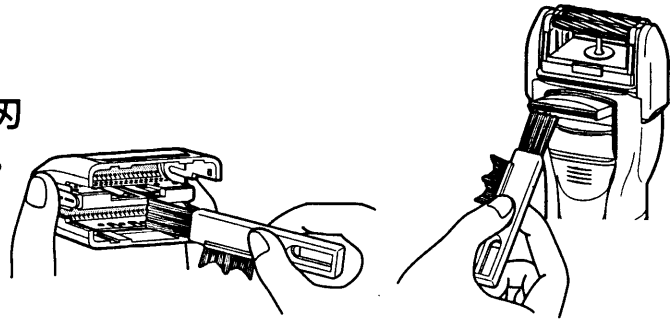

- 図のように掃除用ブラシを内刃に強く押しつけながら矢印方向にすべらせると毛くずが取れます。くり返してください。

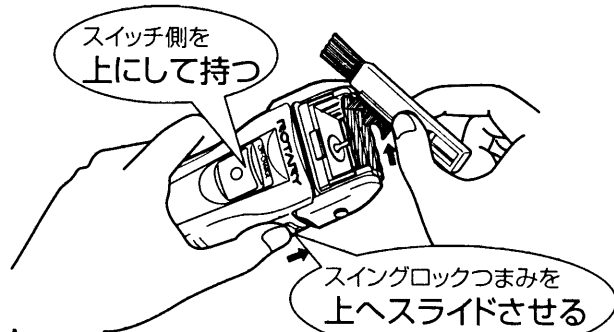

- 3 掃除した後は、キワゾリ刃を収納し、外刃を取り付ける。

- ヘッドのスイングを止めると掃除しやすくなります。

週に一度は、付属のシェーバークリーナーを外刃とキワゾリ刃に吹きつけ、約10秒間空運転させて、ティッシュなどで外刃とキワゾリ刃の表面をふきとってください。

- 本体の汚れは、水か薄めた食器用洗剤を含ませて固く絞った布でふきとってください。

注意

アルコール、ベンジン、シンナーなどは使用しないでください。
(変形・変色の原因)

外刃・内刃の取り替えかた

⚠ 注意	刃を取り替えるときは、必ず器具用プラグを抜いて、スイッチを「OFF・CHARGE」にする。(肌を傷つける原因)
	外刃は強く持たない。(破損して指を傷つける原因)
	内刃は素手で触れない。(指を傷つける原因)

外刃の取り替えかた

1 外刃をはずす。

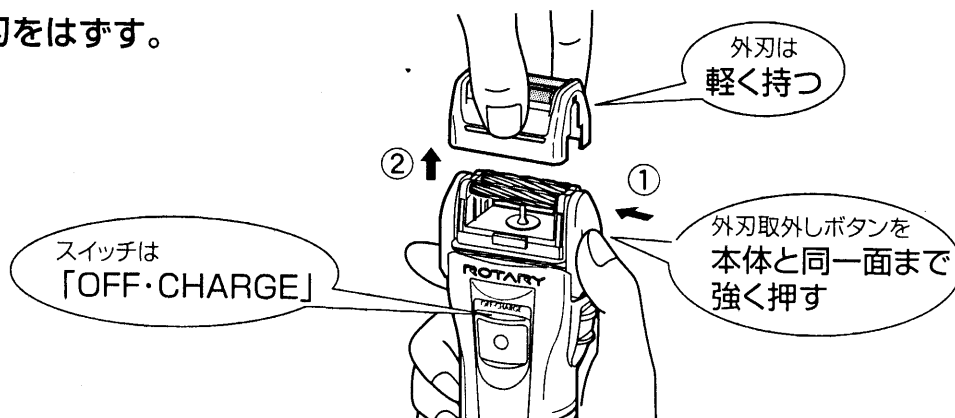

2 新しい外刃を取り付ける。

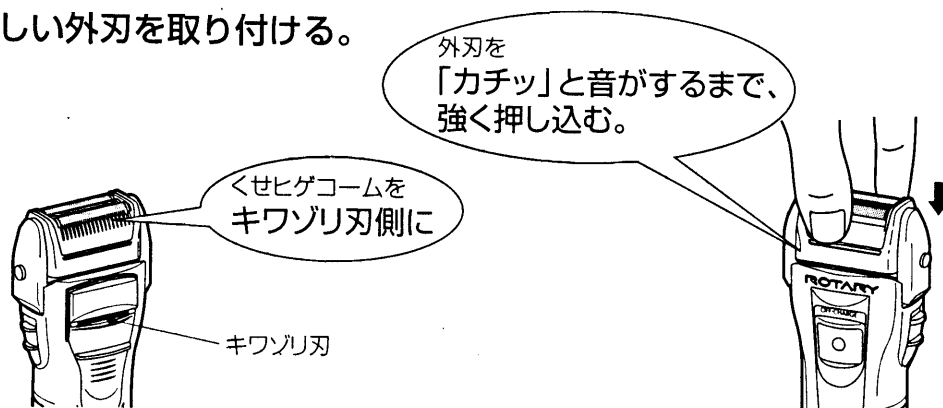

内刃の取り替えかた

注意

- 内刃は交換するとき以外は、はずさないでください。
- 内刃交換の際は、指のけが防止のため、付属の内刃保護紙をご使用ください。

1 内刃をはずす。

- 付属の内刃保護紙を内刃と内刃ホルダーの間に通して持ちます。

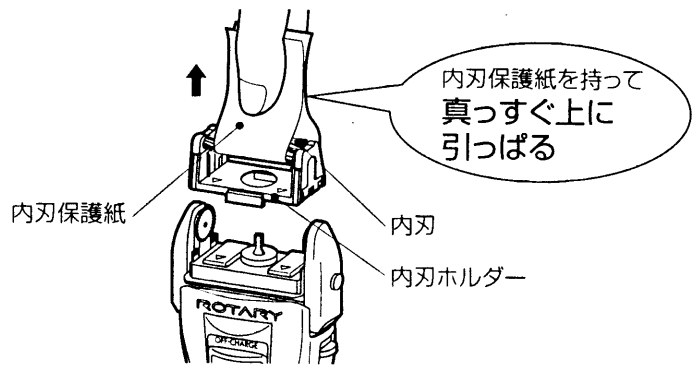

2 新しい内刃を取り付ける。

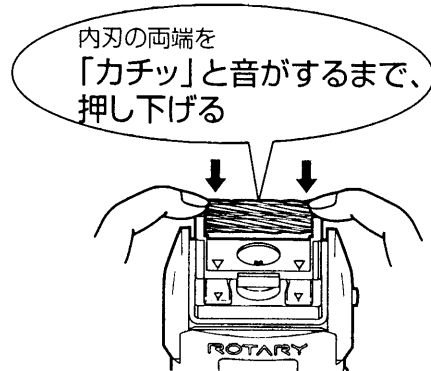
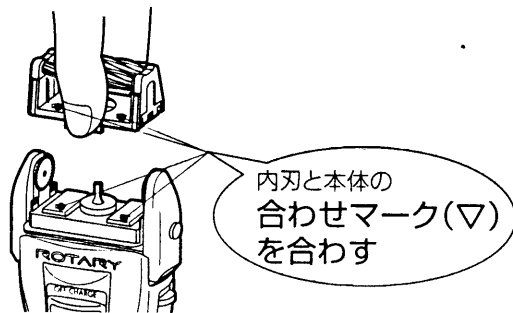

注意

内刃は前後が逆になりますと、取り付けられません。

ニカド電池のリサイクルについて

警告 製品を廃棄するとき以外は分解しないでください。

- この製品には、ニカド電池を使用しております。
ニカド電池はリサイクル可能な貴重な資源です。ご使用済み製品の廃棄に際しては、ニカド電池を取りはずしていただき、製品のお買い求めのお店、または、ニカド電池のリサイクル協力店へお持ちいただき、リサイクルへご協力をお願いいたします。



ニカド電池はリサイクルへ

ニカド電池の取りはずしかた

- 1 シェーバーが完全に動かなくなるまで、スイッチを「ON」にしてニカド電池を放電させる。
- 2 キャップ、外刃、内刃をはずす。
- 3 底ケースのネジカバーを先の細い
⊖ドライバーなどではずした後、
ネジ2本を⊕ドライバーではずす。

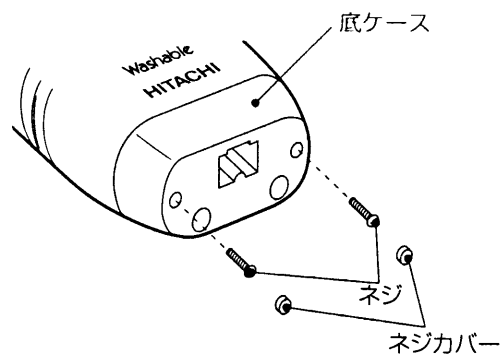

4 フロントパネルを⊖ドライバーではずす。

スイッチを「ON」にした状態で、
⊖ドライバーをスイッチの下端に
差し込み、上方に持ち上げて
フロントパネルをはずします。

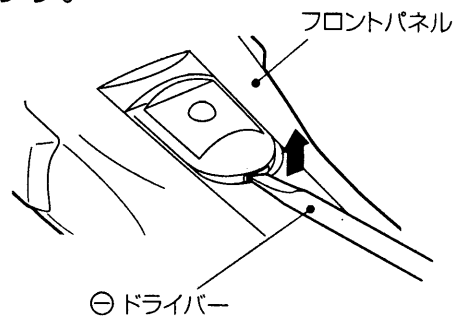

5 電源部を取り出す。

ヘッド部を持って、電源部を
本体ケースから取り出す。

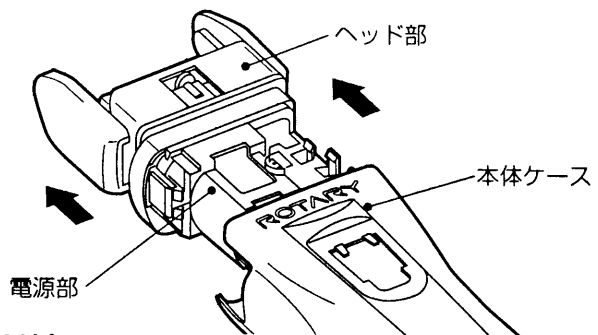

6 ニカド電池を取り出し、リード線を 端子の近くで切る。

⚠ 注意

取り出したニカド電池は⊕⊖の
端子を接触させないようにして
ください。
(ショート・やけどの原因)

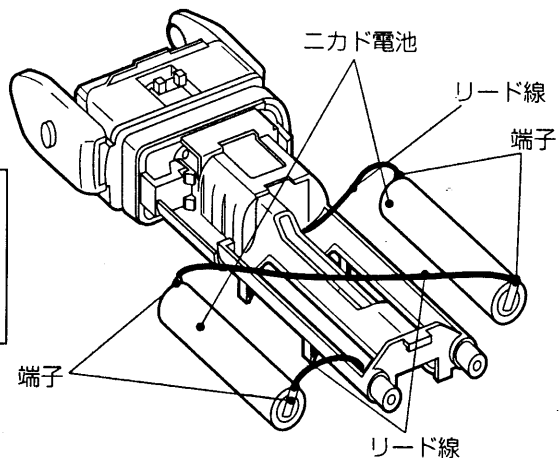

仕 様

電 源	充電アダプター	AC100-120V/220-240V 50-60Hz共用		
	本 体	蓄電池[ニカド電池 (DC1.2V, 500mAh)×2個]		
充 電 時 間		1時間		
定 格 時 間		5分	コード長さ	1m
質 量		本 体 203g	充電アダプター	82g
付 属 品		充電スタンド、ロータリーウォッシャー、シェーバークリーナー 掃除用ブラシ、ソフトケース		

替刃・シェーバークリーナーを用意しています。

■ 刃は消耗品です。早めに別売りの替刃と交換してください。
交換の目安は、1日1回3分間使用し、お手入れ(13~17ページ参照)を
していただいた場合。

- 外刃 …………… 約1年
- 内刃 …………… 約3年

■ 日立の家電品取扱店でお買い求めください。

- 替刃K-TX4S(外刃) 標準価格 3,000円(税別)
- 替刃K-TX3U(内刃) 標準価格 3,500円(税別)
- シェーバークリーナー(SC-51H) 標準価格 500円(税別)

(価格には消費税は含まれておりません。平成10年8月現在の価格です。)

「故障かな?」と思ったときは

修理を依頼される前に次の点検をしてください。

症状	点検するところ	直す方法
<ul style="list-style-type: none"> 切れ味が悪い。 回転が弱い。 使用回数が少ない。 	<ul style="list-style-type: none"> 刃の内側に毛くずが多量にたまっていませんか。 	<ul style="list-style-type: none"> 掃除とシェーバークリーナーの吹きつけを定期的に行ってください。
	<ul style="list-style-type: none"> 刃面が油切れしていませんか。 	
	<ul style="list-style-type: none"> 使用の都度、充電していませんか。 	<ul style="list-style-type: none"> P10の不活性化やメモリー効果を起こしたニカド電池を復帰させる方法に従い、充電してください。
<ul style="list-style-type: none"> スイッチを「ON」にしたとき、毛くずが飛び散る。 臭いが強くなった。 	<ul style="list-style-type: none"> 毛くずがたまっていませんか。 水洗い後の乾燥が不十分ではないですか。 	<ul style="list-style-type: none"> 掃除してください。 水洗いした後は、十分乾燥させてシェーバークリーナーを吹きつけてください。
<ul style="list-style-type: none"> 充電ができない。 	<ul style="list-style-type: none"> スイッチが「ON」になっていませんか。 	<ul style="list-style-type: none"> スイッチを「OFF・CHARGE」にしてください。
<ul style="list-style-type: none"> スイッチを「ON」にしても動かない。 	<ul style="list-style-type: none"> 外刃ホルダーが確実に取り付けられていますか。(保護スイッチが働いている。) 	<ul style="list-style-type: none"> 外刃ホルダーを「カチッ」と音がするまで、強く押し込んでください。
<ul style="list-style-type: none"> 残量表示ランプの消灯が早い。 	<ul style="list-style-type: none"> 未使用期間が3ヶ月以上ありませんでしたか。 シェーバーが動かなくなってもスイッチを「ON」していませんか。 	<ul style="list-style-type: none"> P10の不活性化やメモリー効果を起こしたニカド電池を復帰させる方法に従い、充電してください。

以上のことをお調べになり、それでも具合の悪いときは、ご自分で修理なさらないで、お買い上げの販売店にご相談ください。

仕様「故障かな?」と思ったときは

保証とアフターサービス (必ずお読みください。)

この商品の保証とアフターサービスについては、日本国内においてのみ適用します。

保証書(一体)

- この商品は保証書つきです。
- 保証書は、必ず「お買い上げ日」・「販売店名」などの記入をお確かめの上、販売店から受け取っていただき、内容をよくお読みの後、大切に保存してください。

保証期間

お買い上げ日から1年間

修理を依頼されるときは

持込修理

23 ページに従って調べていただき、なお異常のあるときは、使用を中止し、必ず電源プラグを抜いてから、お買い上げの販売店にご相談ください。

■ 保証期間中は

修理に際しましては、保証書をご提示ください。
保証書の規定に従って、販売店が修理させていただきます。

■ 保証期間が過ぎているときは

修理すれば使用できる場合には、ご希望により有料で修理させていただきます。

補修用性能部品の最低保有期間

- 当社は、このシェーバーの補修用性能部品を、製造打切後最低6年間保有しています。この期間は通商産業省の指導によるものです。
- 補修用性能部品とは、その商品の機能を維持するために必要な部品です。

ご不明な点や修理に関するご相談は

- 修理に関するご相談並びにご不明な点は、お買い上げの販売店または別紙の「日立家電品ご相談窓口一覧表」の窓口にお問い合わせください。

愛情点検	●長年ご使用のシェーバーの点検を!	
	こんな症状はありませんか	お願い
	<ul style="list-style-type: none"> ● 充電コードや電源プラグが異常に熱くなる。 ● 本体が変形していたり、こげくさい臭いがする。 ● その他の異常・故障がある。 	<div style="text-align: right; margin-bottom: 5px;">➔</div> 故障や事故防止のため、スイッチを「OFF」にし、電源プラグをコンセントから抜いて、必ず販売店にご相談ください。

保証とアフターサービス



株式会社 日立製作所
 〒105-8430 東京都港区西新橋2-15-12
 電話(03)3502-2111

九州日立マクセル株式会社
 〒822-1296 福岡県田川郡方城町大字伊方4680
 電話(0947)22-0585

The warranty for this product is valid, and after-sales service is available, only in Japan.

Safety Precautions (P.2~4)

- Always follow the cautionary explanations shown herein, which allow you to use this product safely, and prevent personal injury to yourself and any other person, as well as prevention of property damage.
- The terms WARNING and CAUTION are used as defined below.

 WARNING	Failure to observe the indicated warning could result in serious personal injury or death.
 CAUTION	Failure to observe the indicated caution could result in personal injury or property damage.

<SYMBOLS>

 The Δ symbol is used to indicate warnings and cautions. The picture inside the triangle shows the general nature of the danger.

 WARNINGS and CAUTIONS

 The \circ symbol is used to indicate prohibited actions. The picture inside the circle shows the general nature of the action prohibited.





 DO NOT OPEN.  DO NOT USE IN OR NEAR WATER.  DO NOT WET.

 The \bullet symbol is used to indicate required actions. The picture inside the circle shows the general nature of the action required.

 General action.  Remove the plug from the outlet.

- After reading this instruction manual, store it at a place where users can see it anytime.

WARNING

-  Use only a 100-120V or 220-240V AC power source.
(Failure to do so may result in fire or electric shocks.)
Do not use a worn or damaged charging cord or outlet plug. Do not use an electrical outlet into which the outlet plug does not fit snugly.
(Failure to do so may result in electric shocks, shorts or fire.)
Do not damage, modify, knot, pull or twist the charging cord. Do not place heavy items on top of the charging cord or insert into other objects.
(Failure to do so may result in fire or electric shocks.)
-  Never wash the charging adapter and charging stand in water. Do not immerse them in water or pour water on them.
(Failure to do so may result in electric shocks or shorts.)
-  Do not use the shaver in wet or damp places such as in a bath.
(Failure to do so may result in electric shocks or shorts.)
-  When servicing the shaver, turn the switch OFF and remove the outlet plug from the outlet. Do not remove the outlet plug from or insert it in an outlet when your hands are wet.
(Failure to do so may result in electric shocks or injury.)
-  Do not make modifications to the shaver. The shaver should not be disassembled or repaired by anyone other than a qualified service technician.
(Failure to do so may result in fire, electric shocks or injury.)

CAUTION

- ❗ Check for wear and damage to the blades before using.
(Failure to do so may result in injury to your skin.)

The outer blade wears over time. If the blade is badly worn, it may be damaged or may cause damage or injury to your skin. Replace the worn blade with a new blade, sold separately, in a timely fashion.

- Reference time to replace the outer blade one year (if used once a day for approximately three minutes)
- The blade needs to be cleaned and oiled periodically.

When removing the outlet plug or the unit plug, do not pull the charging cord. Always hold the plug itself when removing it.

(Failure to do so may result in electric shocks, shorts or fire.)

Clean the outlet plug periodically to prevent dust from sticking to it.

(Failure to do so may result in electric shocks, shorts or fire.)

Charge the batteries under dry conditions with any water drops completely wiped off the unit body.

(Failure to do so may result in shorts or burns due to heat.)

- ⊘ Do not apply undue pressure to the blades.
(Failure to do so may result in damage to the blades or injury to your skin.)
Do not touch the inner blade with your bare hands.
(Failure to do so may result in injury to your fingers.)
Do not charge any other product with the attached charging adapter and charging stand.
(Failure to do so may result in shorts or fire due to abnormal heat.)

- ⊘ Except for when charging, remove the outlet plug from the outlet.
(Failure to do so may result in injury, or electric shocks, shorts or fire due to weakened insulation.)

Part names and their functions (P.5~6)

- ① Cap: Attach this cap during charging and after using to protect the blades.
- ② Outer blade: Does not separate from the outer blade holder.
- ③ Inner blade: Does not separate from the inner blade holder.
- ④ Switch: Slide this switch while holding the lock button down.
- ⑤ Lock button: Pushing this button releases the switch lock.
- ⑥ Batteries (built-in) [Two nickel-cadmium batteries (KR-AA)]
- ⑦ Protection switch: If the outer blade is removed, the inner blade does not operate.
- ⑧ Outer blade detachment button: Push this button to remove the outer blade or rotary washer.
- ⑨ Pivoting head lock: Slide this knob up to lock the pivoting head.
- ⑩ Remaining charge lamp: The remaining battery charge is displayed in 3 stages. Recharging is recommended when only the [EMP] lamp lights.
- ⑪ Charging finish lamp: lights during charging, goes out after charging is completed.
- ⑫ Cord socket: For connecting the charging cord.
- ⑬ Center trimmer
- ⑭ Vertical slots
- ⑮ Beard comb
- ⑯ Trimmer blade: Use this blade to shave a longer beard made difficult to shave with the outer blade or to trim sideburns.
- ⑰ Trimmer button: Slide this button up to open the trimmer blade.
- ⑱ Outlet plug: Securely insert it in an outlet.
- ⑲ Charging adapter
- ⑳ Charging cord
- ㉑ Unit plug
- ㉒ Charging stand
- ㉓ Socket
- ㉔ Rotary washer (for washing the inner blade)
- ㉕ Cleaning brush
- ㉖ Soft case
- ㉗ Shaver cleaner

Charging the batteries (P.7~10)

- Charge the batteries before using for the first time.
- Always recharge the batteries with a 100-120V or 220-240V AC power source using the attached charging adapter and charging stand.
- Battery charging takes approximately one hour.
- A single charging should provide approximately seven days of shaving (if used once a day for approximately three minutes).

Charging direct from the charging adapter (P.7)

The charging adapter is used exclusively for charging. It cannot be used as an AC type.

1. Connect the charging adapter to the unit body and outlet.
2. After charging is completed, remove the charging adapter from the outlet and unit body.

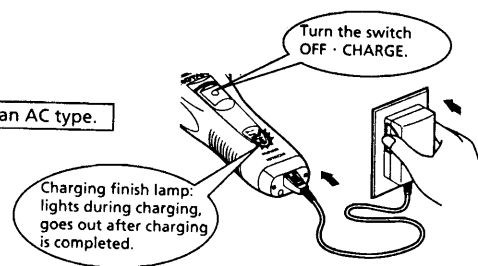

Charging with the charging stand (P.8)

1. Connect the charging adapter to the charging stand and outlet.

⚠ CAUTION

Do not put metals such as coins and clips in the charging stand.
(Failure to do so may result in shorts or heat.)

2. Insert the unit body with its switch side turned to the front side of the charging stand.

⚠ CAUTION

If the unit body is inserted with the direction reversed,
the batteries cannot be charged.

3. After charging is completed, remove the charging adapter from the outlet and charging stand.

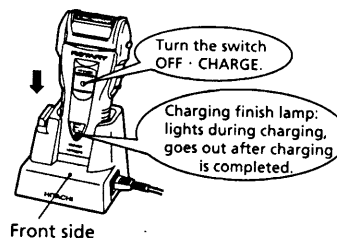

Charging time (P.9)

The remaining battery charge is displayed in 3 stages. Recharging is recommended when only the [EMP] lamp lights.

- After the lamp goes out, the shaver can be used once or twice.

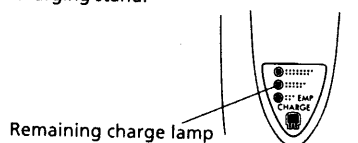

How to operate the shaver (P.11~12)

⚠ CAUTION

Check for distortion and damage to the blades before using.
(Failure to do so may result in injury to your skin.)

Shaving (P.11)

1. Turn the switch ON while pushing the lock button.
 2. Shave against the lie of your beard in the direction of the arrow with the trimmer blade side facing up.
- For the best possible shave: (1) Stretch your skin with your fingers to loosen your beard.
(2) Keep the shaver head perpendicular to your face.
(3) Shave lightly against the lie of your beard.

- When shaving under your nose:
Slide the pivoting head lock knob to lock the shaving head.

⚠ CAUTION

Do not press the shaver hard against your skin.
(Failure to do so may result in injury to your skin or damage to the outer blade.)
Do not shave against the lie of your beard with the trimmer blade side facing down.
(Failure to do so may result in injury to your skin.)
Do not use the shaver with soap or shaving foam.
(Failure to do so may result in injury to your skin or malfunction of the shaver.)

Trimming (P.12)

1. Turn the switch ON while pushing the lock button, and open the trimmer blade.
2. Keeping the trimmer blade perpendicular to your skin, shave lightly in the direction of the arrow.
3. After shaving, turn the switch OFF · CHARGE, and close the trimmer blade.

Cleaning and maintenance (P.13~17)

⚠ WARNING

Never wash the charging adapter and charging stand in water. Do not immerse them in water or pour water on them.
(Failure to do so may result in electric shocks, shorts or fire.)

When servicing the shaver, remove the unit plug and turn the switch OFF · CHARGE.
(Failure to do so may result in electric shocks or injury.)

⚠ CAUTION

Do not apply undue pressure to the outer blade.
(Failure to do so may result in damage to the blade or injury to your fingers.)
Do not touch the inner blade with your bare hands.
(Failure to do so may result in injury to your fingers.)

Protection switch: A protection switch is incorporated so that the inner blade does not operate when the outer blade is removed or the outer blade is not attached correctly.

■ For comfortable shaving:

- Clean the shaver once every two or three days: If whiskers accumulate, the shaver will not shave well.
- If washed in water, spray shaver cleaner to the outer blade after each washing, or apply the above once a week when cleaning with a brush.
- Clean the shaver with the brush for every five times of washing in water.

After the attached shaver cleaner is used up, purchase shaver cleaner (SC-51H) sold separately.

Washing in water (P.14)

- The outer blade, inner blade and unit body are watertight so that they can be washed in water.
1. Turn the switch OFF · CHARGE, and remove the outer blade while pushing the outer blade detachment button.
 2. Attach the rotary washer, wash the inner blade with the switch ON.
- Pour water or lukewarm water for approximately ten seconds.
3. Turn the switch OFF · CHARGE, remove the rotary washer, and wash the unit body and outer blade.
 - Remove the rotary washer while pushing the outer blade detachment button.
4. Wipe water drops and dry.

⚠ CAUTION

Do not dry at a place exposed directly to sunlight or in a hot place.
(Failure to do so may result in malfunction due to deterioration of the waterproof rubber.)

5. Attach the outer blade.
6. After washing in water, apply the attached shaver cleaner to the outer blade and trimmer blade, run the shaver without shaving for approximately ten seconds, and wipe the surface of the outer blade and trimmer blade with tissue or the like.

Cleaning with the brush (P.17)

1. Remove the outer blade.
 2. Clean the outer blade, inner blade, trimmer blade and unit body.
- Slide the cleaning brush in the direction of the arrow while pressing it against the inner blade as shown in the figure. The blade will rotate, and whiskers will come free. Repeat several times.
3. After cleaning, close the trimmer blade, and attach the outer blade.

Apply the attached shaver cleaner to the outer blade and trimmer blade at least once a week, run the shaver without shaving for approximately ten seconds, and wipe the surface of the outer blade and trimmer blade with tissue or the like.

- Remove dirt from the unit using a cloth moistened with water or neutral detergent.

⚠ CAUTION

Do not use alcohol, benzene or thinner to clean the unit.
(Failure to do so may result in distortion or discoloration of the unit.)

Replacing the outer and inner blades (P.18~19)

⚠ CAUTION

When replacing the blades, remove the unit plug and turn the switch OFF · CHARGE.
(Failure to do so may result in electric shocks or injury.)

Replacing the outer blade (P.18)

1. Remove the outer blade.
2. Attach a new outer blade.

Replacing the inner blade (P.19)

⚠ CAUTION

When replacing the inner blade, use the attached inner blade protection paper to prevent your fingers from being injured.

1. Remove the inner blade.
2. Attach a new inner blade.

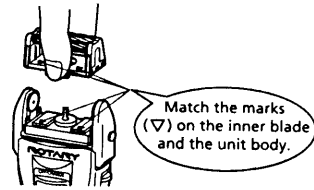

Recycling the nickel-cadmium batteries (P.20~21)

■ This product utilizes nickel-cadmium batteries. When discarding this product, remove the nickel-cadmium batteries and take them to a nickel-cadmium battery recycling center; your cooperation in recycling would be very much appreciated.

⚠ CAUTION

Be careful that the positive and negative terminals of the removed batteries do not come in contact. (Failure to do so may result in shorts or burns.)

How to shave well

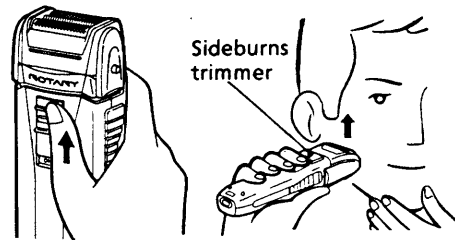

1. Turn the switch side toward you, turn on the switch, and touch it to your skin.
 2. Glide the shaver upward slowly and slightly, stretching your skin with your fingers (lift up the beard). (Move the shaver against the beard direction.)
- It is not necessary to press the rotary shaver hard against your skin.
 - If it is pressed hard, your skin may smart or become rough or dry.

Effect of the shaver cleaner (oil)

- Since both the outer and inner blades of the shaver are metal, they must be lubricated regularly after being cleaned.

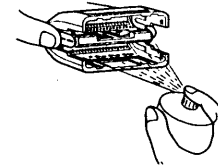

(Note)
After the lubrication, run the shaver for about 10 seconds, and wipe out extra oil from the outer blade surface with tissues.

<Purpose of lubrication>

- To prevent burning of the outer and inner blades and make the rotation smooth.
- To remove the beard and oil (affecting the cutting efficiency) from the blade surface and improve the cutting performance.
- To reduce the friction resistance of the blade and to prevent the outer blade, motor, battery lives from being shortened.

You are requested to buy an optional SC-51H Hitachi shaver cleaner. (The shaver oil sold at a store is available.) Enjoy comfortable shaving.

日立ロータリーシェーバー保証書

持込修理

形名	RM-TX710		
保証期間	本体：1年(外刃・内刃は除きます。)		
※お買い上げ日	平成	年	月 日
※お客様	お名前	様	
	ご住所	〒 電話 ()	
※販売店	住所名	〒 電話 ()	

※印欄に記入のない場合は無効となりますから必ずご確認ください。

保証期間内に取扱説明書などの注意書きにしたがった正常なご使用状態で故障した場合には、本書記載内容にもとづきお買い上げの販売店が無料修理いたします。

お買い上げの日から上記の期間内に故障した場合は、商品と本書をお持ちいただき、お買い上げの販売店に修理をご依頼ください。

(裏面をご覧ください。)

 株式会社 日立製作所

〒105-8430 東京都港区西新橋2-15-12

電話(03)3502-2111

1. 保証期間内でも次のような場合には有料修理となります。
 - (イ) 使用上の誤り、または改造や不当な修理による故障または損傷。
 - (ロ) お買い上げ後の落下、輸送などによる故障または損傷。
 - (ハ) 火災、地震、水害、落雷、その他の天災地変、公害や異常電圧による故障または損傷。
 - (ニ) 車両、船舶にとう載して使用された場合に生じた故障または損傷。
 - (ホ) 業務用など一般家庭以外に使用されて生じた故障または損傷。
 - (ヘ) 本書のご提示がない場合。
 - (ト) 本書にお買い上げ年月日、お客様名、販売店名の記入のない場合あるいは字句を書き換えられた場合。
2. この商品について出張修理をご希望の場合には、出張に要する実費を申し受けます。
3. ご転居の場合は事前にお買い上げの販売店にご相談ください。
4. 贈答品などで本書に記入してあるお買い上げの販売店に修理をご依頼になれない場合には、日立家電品ご相談窓口にご相談ください。
5. 本書は再発行いたしませんので紛失しないよう大切に保存してください。

-
- この保証書は本書に明示した期間、条件のもとにおいて無料修理をお約束するものです。したがってこの保証書によってお客様の法律上の権利を制限するものではありませんので、保証期間経過後の修理などについてご不明の場合は、お買い上げの販売店または日立家電品ご相談窓口にお問い合わせください。
 - 保証期間経過後の修理、補修用性能部品の保有期間について詳しくは、取扱説明書をご覧ください。
 - 本書は日本国内においてのみ有効です。 Effective only in Japan.
-

修理メモ

△ 注意 Caution

●ご使用前に、必ずコンセントの電圧をお確かめください。
 Before use, please be sure to check the voltage of the plug receptacle.

●この商品は必ず交流100-240V電源でご使用ください。
 交流240Vを超える電源でご使用になりますと、故障の原因になります。

●この商品は必ず交流100-240V電源で使用するよう設計されています。
 If you use this product with AC voltage ranging from 100V to 240V, it will be used normally. If the voltage exceeds 240V, it will be damaged.

●国によっては、同一国内でも地域により工業用電源(380Vなどの高電圧電源)が家庭やホテル内に引き込まれている場合がありますので、現地で十分お確かめのうえご使用ください。

●In some countries there is a case that an industrial power source (for instance, high voltage power source such as 380V AC) is introduced in a household or a hotel according to districts even in the same country. Please carefully check the local voltage before use.

●この表に記載していない国は、現地のホテルや旅行社などにご相談ください。

For the countries not specified in this table, please consult with a hotel or a travel agent.

株式会社 日立製作所
 〒105 東京都港区西新橋2-15-12
 電話(03)3502-2111

九州日立マクセル株式会社
 〒822-12 福岡県田川郡方城町大字伊方4680
 電話(0947)22-0585

HITACHI

海外使用のてびき

各国の電圧とプラグー覧表

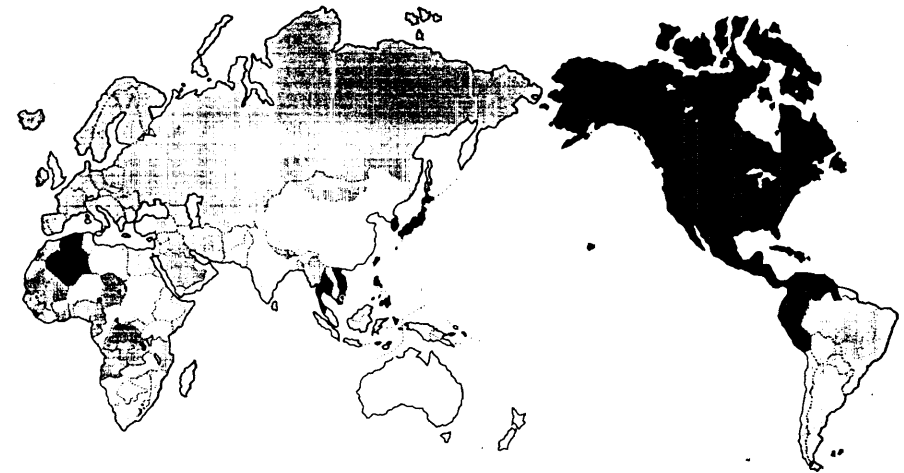

Type-A
 Type-B
 Type-F
 Type-C
 Type-D

●地図中のプラグ形状の分類は目安です。
 詳しくは、裏面をご覧ください。

The types of plug on this product for various countries are as shown in the map.
 For the details, please refer to the reverse side of the product.

●同一国内でも地域により電圧およびプラグ形状が異なる場合がありますので、現地で十分お確かめください。

The voltage and the plug type may differ according to districts in the same country. Please carefully check the local voltage and plug type.

地域・国名 Area · Countries		電圧 Voltage	プラグ Plug	
ア ジ ア	アフガニスタン	Afghanistan	220	C, B
	インド	India	230	C, B, BF
	インドネシア	Indonesia	220	C
	カンボジア	Cambodia	120	C
	シンガポール	Singapore	230	B, BF
	スリランカ	Sri Lanka	230	C, B, BF
	タイ	Thailand	220	A, C, BF
	台湾	Taiwan	110	A
	大韓民国	Korea	110/220	A, C
	中華人民共和国	China	220	A, C, B, BF, O
ア ラ ブ	日本	Japan	100	A
	ネパール	Nepal	220	C
	バングラデシュ	Bangladesh	230	C
	パキスタン	Pakistan	230	C, B
	フィリピン	Philippines	230/240	A
	ベトナム	Viet Nam	220	A, C
	ホンコン	Hong kong	200/220	B, BF
	マカオ	Macau	115/127/220	C, B
	マレーシア	Malaysia	240	C, B, BF
	ミャンマー連邦	Myanmar	230	C
中 近 東	モンゴル	Mongolia	220	C
	ラオス	Laos	220	C
	アラブ首長国連邦	United Arab Emirates	220/240	B, BF
	イスラエル	Israel	230	C, O
	イラク	Iraq	220	C, B, BF
	イラン	Iran	230	C
	オマーン	Oman	230	B, BF
	カタール	Qatar	240	BF
	キプロス	Cyprus	240	B, BF
	クウェート	Kuwait	240	C, B
太 洋 州	サウジアラビア	Saudi Arabia	127	A, C, BF
	トルコ	Turkey	220	C, B
	バーレーン	Bahrain	110/230	A, BF
	ヨルダン	Jordan	220	B, BF
	オーストラリア	Australia	240/250	O
	グアム	Guam	120/240	A
	サイパン島	Saipan Is.	110	A

地域・国名 Area · Countries		電圧 Voltage	プラグ Plug	
太 洋 州	タヒチ	Tahiti	110/220	A, C
	トンガ	Tonga	240	O
	西サモア	Western Samoa	230	O
	ニューカレドニア	New Caledonia	220	C, B
	ニュージーランド	New Zealand	230/240	O
	パプアニューギニア	Papua New Guinea	240	O
	フィジー	Fiji	240	O
	マーシャル諸島	Marshall Is.	110	A
	ミクロネシア連邦	Micronesia	110	A
	ヨ ー ロ ッ パ	アイスランド	Iceland	230
アイルランド		Ireland	230	C
英国		United Kingdom	230	B, BF
イタリア		Italy	220	C
オーストリア		Austria	230	C
オランダ		Netherlands	230	C
ギリシャ		Hellenic	230	C
ジブラルタル		Gibraltar	230	BF
スイス連邦		Swiss	230	C
スウェーデン		Sweden	230	C
州	スペイン	Spain	127/220	A, C
	ロシア連邦	Rossiya	127/220	C
	チェコ	Czech	220	C
	デンマーク	Denmark	230	C
	ドイツ連邦	Germany	230	C
	ノルウェー	Norway	230	C
	ハンガリー	Hungary	220	C
	フィンランド	Finland	230	C
	フランス	France	230	C
	ブルガリア	Bulgaria	220	C
ベルギー	Belgium	230	C	
州	ポーランド	Poland	220	C, B
	ポルトガル	Portuguese	230	C
	マルタ	Malta	240	B, BF
	マヨルカ島	Majorca Is.	127/220	C
	モナコ	Monaco	127	C
	ユーゴスラビア地域	Yugoslavia area	220	C
	ルーマニア	Romania	220	C

地域・国名 Area・Countries		電圧 Voltage	プラグ Plug	
ア フ リ カ 州	アソレス諸島	Azores	110/120/220	C
	アルジェリア	Algeria	127/220	C
	エジプト	Arab, Rep. of Egypt	220	B, BF
	カナリア諸島	Canary Is.	127/220	C
	ケニア	Kenya	240	C, B
	スーダン	Sudan	240	C, B, BF
	チュニジア	Tunisia	127/220	C
	マデイラ諸島	Madeira	220	C, B
	南アフリカ共和国	South Africa	220/230/240/250	C, B, BF
	モーリシャス	Mauritius	230	C, BF
北 ア メ リ カ 州	モロッコ	Morocco	115/220	C
	アメリカ合衆国	U.S.A	120	A
	カナダ	Canada	120	A
	キューバ	Cuba	110	A, C, BF
	コスタリカ	Costa Rica	120	A, C
	ジャマイカ	Jamaica	110	A
	ドミニカ共和国	Dominican, Rep.	110	A
	ニカラグア	Nicaragua	120	A
	ハイチ	Haiti	110/220	A
	バージン諸島	Virgin Is.	120	A
	バハマ	Bahamas	120	A
	パナマ	Panama	120	A
	プエルトリコ	Puerto Rico	120	A
	メキシコ合衆国	U. Mexican S.	120/127/220/230	A, BF
南 ア メ リ カ 州	アルゼンチン	Argentina	220	C, O
	ウルグアイ	Uruguay	220	C, B
	エクアドル	Ecuador	110	A
	コロンビア	Colombia	120	A
	チリ	Chile	220	C
	ブラジル連邦	Brazil	127	A, C
	ベネズエラ	Venezuela	120	A
	ペルー	Peru	220	A, C

ご注意 Caution

平成10年4月発行

- 電圧は、家庭用公称電圧を表示しています。
The above voltage shows the nominal voltage for households.
- 実際の電圧は、公称電圧と異なる場合があります。
The actual Voltage may differ from the above voltage.

プラグアダプターについて Plug adapter

●おもな種類 Principal types

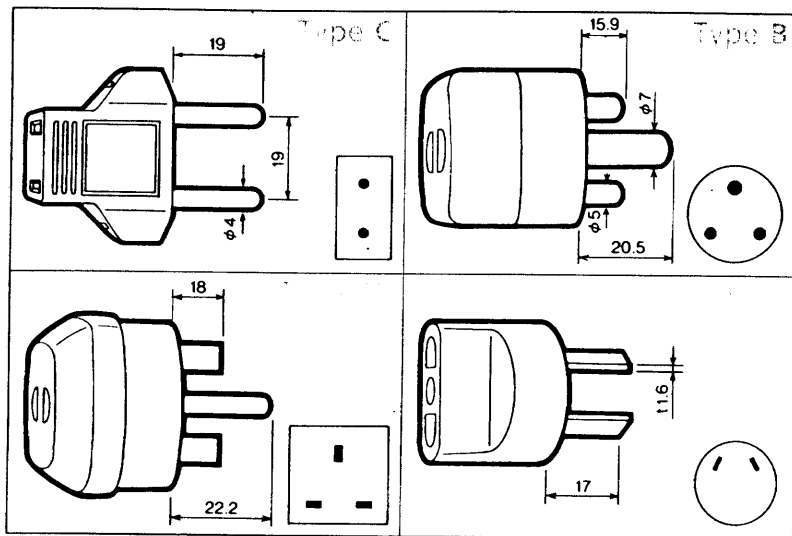

- プラグアダプターは、使用される商品の消費電力に見合う容量のものをご使用ください。

Please use a plug adapter with a capacity that is suitable for the power of this Hitachi goods.

- 購入される場合は、空港などの免税店や現地のホテル・旅行社などにご相談ください。

When you purchase a plug adapter, please consult with the shop at an airport, a hotel, or a travel agency that has agents for a plug adapter.

- Aプラグ地域では、プラグアダプターなしで使用できます。

In the area of A-type plug, you can use the goods without a plug adapter.



Aプラグ

⚠ 注意 Caution

- ご使用前に、必ずコンセントの電圧をお確かめください。
Before use, never fail to check the voltage of the plug receptacle.

- この商品は必ず交流100-240V電源でご使用ください。交流240Vを超える電源でご使用になりますと、故障の原因になります。

As in some countries, the voltage of the power source is not always 100-240V AC. If you use this product in a power source with a voltage exceeding 240V AC, it may cause a malfunction. Please use this product in a power source with a voltage of 100-240V AC.

- 国によっては、同一国内でも地域により工業用電源(380Vなどの高電圧電源)が家庭やホテル内に引き込まれている場合がありますので、現地で十分お確かめのうえご使用ください。

As in some countries, the voltage of the power source is not always 100-240V AC. In some cases, high-voltage power sources (such as 380V AC) are used in homes and hotels. Please check the voltage of the power source in the same country, please check the voltage of the power source in the same country, please check the voltage of the power source in the same country.

- この表に記載していない国は、現地のホテルや旅行社などにご相談ください。

For other countries not listed in this table, please consult a hotel, travel agency or a traveler's agent.

株式会社 日立製作所

〒105 東京都港区西新橋2-15-12
電話(03)3502-2111

九州日立マクセル株式会社

〒822-12 福岡県田川郡方城町大字伊方4680
電話(0947)22-0585