

日立シェーバー保証書 持込修理

形名	RM-W800	
保証期間	本体：1年(外刃・内刃は除きます。)	
※お買い上げ日	平成 年 月 日	
※お客様	お名前	様
	ご住所	〒 電話 ()
※販売店	住所名	〒 電話 ()

※印欄に記入のない場合は無効となりますから必ずご確認ください。
保証期間内に取扱説明書などの注意書きにしたがった正常なご使用状態で故障した場合には、本書記載内容にもとづきお買い上げの販売店が無料修理いたします。
お買い上げの日から上記の期間内に故障した場合は、商品と本書をお持ちいただき、お買い上げの販売店に修理をご依頼ください。

(裏面をご覧ください。)

◎株式会社 日立製作所

〒105 東京都港区西新橋2-15-12
電話(03)3502-2111

326641

56789XYZ7(PM)CBA

取扱説明書

保証書つき

裏表紙が保証書になっています。

日立シェーバー RM-W800

1時間充電・交流式両用

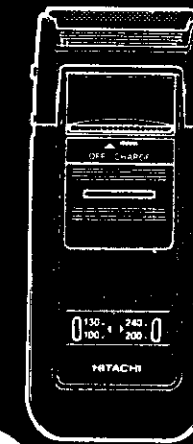

HITACHI

お買い上げありがとうございます。

この「取扱説明書」をよくお読みになり、正しくご使用ください。

お読みになった後は、大切に保存してください。

目次

安全上のご注意	1~3
各部の名称と働き	4
充電のしかた	5~7
使いかた	8~9
お手入れ	10~13
外刃・内刃の取り替えかた	14~15
仕様	16
ニカド電池のリサイクルについて	17~18
「故障かな?」と思ったときは	19
保証とアフターサービス	20~21



安全上のご注意

つづく

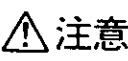







- ここに示した注意事項は、製品を安全に正しくお使いいただき、あなたや他の人々への危害や損害を未然に防止するためのものです。
- 注意事項は次のように区分しています。いずれも安全に関する重要な内容ですので、必ず守ってください。

	警告 誤った取扱いをすると、人が死亡または重傷を負う可能性が想定される内容。
	注意 誤った取扱いをすると、人が傷害を負う可能性および物的損害のみの発生が想定される内容。

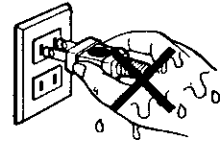
(絵表示の例)

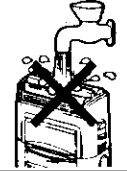
	△記号は、警告・注意を促す内容を示す。 図の中に具体的な注意内容が描かれています。 △は「一般的な注意」
	⊘記号は、禁止の行為であることを示す。 図の中に具体的な禁止内容が描かれています。 ⊘は「分解禁止」 ⊘は「浴室などの水場での使用禁止」
	●記号は、行為を強制したり指示する内容を示す。 図の中に具体的な指示内容が描かれています。 ●は「一般的な行為」 ●は「電源プラグをコンセントから抜く」

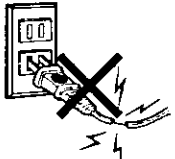
1

 警告	
	交流100-240V以外の地域では使用しない。 (感電・火災の原因)
	ぬれた手で電源プラグをコンセントに抜き差ししない。 また、お手入れの際はスイッチを「OFF」にして、電源プラグを抜く。(感電・けがの原因) 
	水につけたり、水をかけたりしない。 また、浴室では使用しない。 (感電・ショートの原因) 
	電源コードや電源プラグが傷んだり、コンセントの差し込みがゆるいときは使用しない。 (感電・ショート・発火の原因) 
	電源コードを傷つけたり、加工したり、無理に曲げたり、引っ張ったり、重い物をのせたり、はさみ込んだりしない。(感電・火災の原因)
	改造はしない。また、修理技術者以外の方は、分解・修理を絶対にしない。 (感電・火災・けがの原因)

2

安全上のご注意

⚠ 注意	
!	ご使用前に刃の破れや変形がないか確認する。 (肌を傷つける原因)
	刃は強く押さえない。 (破損して肌を傷つける原因)
	器具用プラグにピンやごみを付着させない。 (感電・ショート・発火の原因)
⊘	電源プラグや器具用プラグを抜くときは、電源コードを持たずに、必ずプラグ部分を持って抜く。 (感電・ショート・発火の原因)
	充電時・交流使用时以外は、電源プラグをコンセントから抜く。 (けがや絶縁劣化による感電・漏電火災の原因)

● 湿気が多い所や高温になる所(夏期の自動車内など)では充電や放置はしない。(故障の原因)

各部の名称と働き

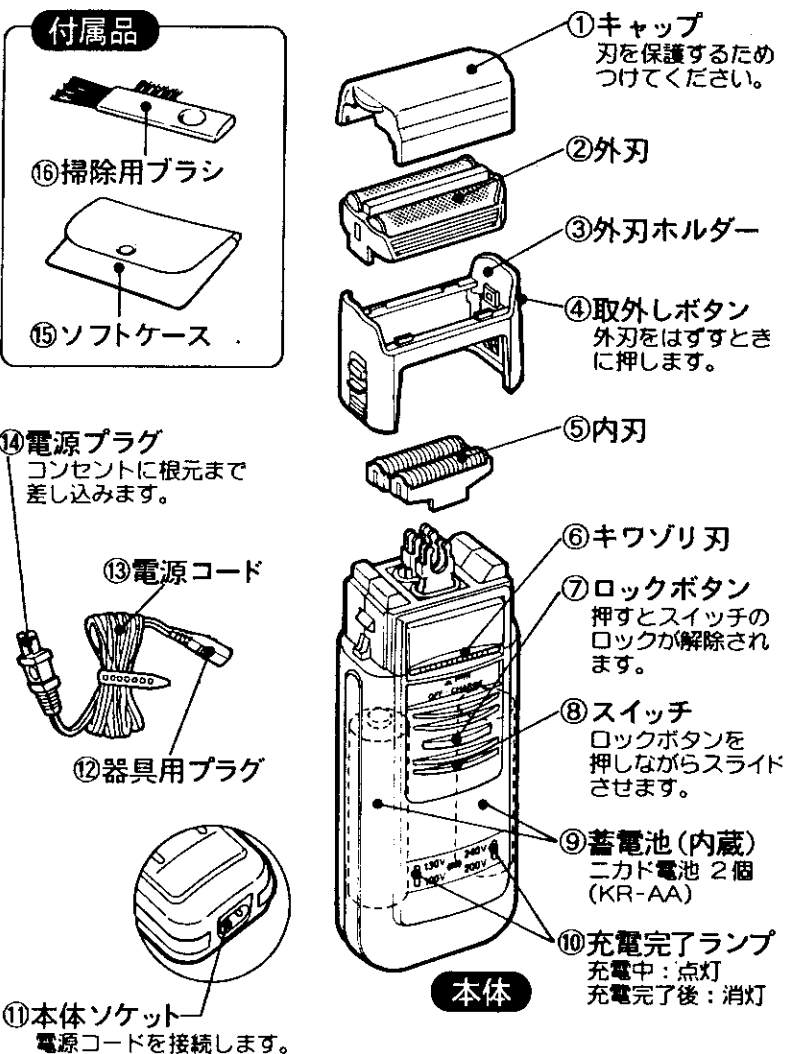

充電のしかた

●初めてご使用になる前に、
まず充電してください。

- | | |
|--|---|
| ! | 電源は交流100V-240V専用コンセントを使用する。
(感電・火災の原因) |
| ☞ | ぬれた手で電源プラグをコンセントに抜き差ししない。
(感電・けがの原因) |
| ●標準充電時間は1時間です。
●1回の充電で約10日間使用できます。(1日3分間使用して) | |

1 スイッチを「OFF」にして、
電源コードを接続する。

- スイッチが「ON」状態では
充電できません。

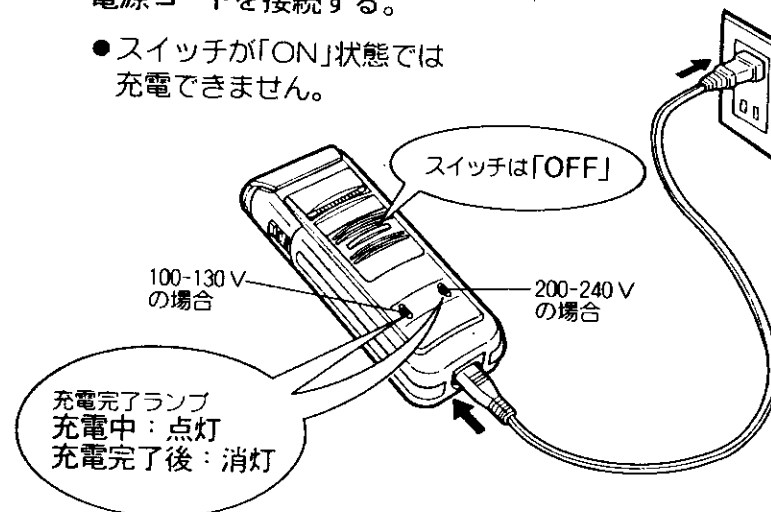

- 充電中、本体が少し熱くなることがありますが、故障ではありません。

つづく

2 充電が完了したら、
電源コードを抜く。

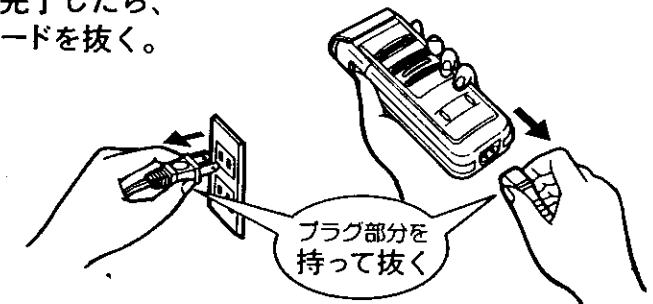

■電源コードを接続してスイッチを「ON」にしますと交流式として使用できます。

- 蓄電池が完全に放電していますと、起動しにくいときがあります。そのときは、約1分間充電してからご使用ください。

- 交流式として使用される場合も蓄電池は消耗しますので、2週間に1回は充電してください。
- 交流式で使用される場合は、定格時間5分以内でご使用ください。

充電のしかた

蓄電池(ニカド電池)の性能を十分に発揮させるために、次のことを守ってください。

- (1) 使用の都度充電しない。
使用の都度充電しますと使用回数が少なくなります。
(これはニカド電池のメモリー効果によるものです。)
- (2) 深い放電を避ける。
3カ月以上使用しなかったり、動かなくなった後もスイッチを「ON」にしたまま放置しますと、ニカド電池が自然に深い放電状態になり、次に充電しても使用回数が少なくなります。
〔これはニカド電池の不活性化(充電反応の鈍化)によるものです。〕

メモリー効果や不活性化を起こしたニカド電池を復帰させる方法

シェーバーが止まるまで
使いきる。 → 1時間充電する。

これを2~3回繰り返しますと、ニカド電池は元の状態に復帰します。

- (3) 初めてご使用のときは
1時間充電しても使用回数が少なかった場合は、上記のニカド電池を復帰させる方法に従って充電してください。
正常に戻ります。
- (4) 周囲温度が0℃~40℃以内で充電してください。

使いかた

つつく

- | | |
|---|-------------------------------------|
| ! | ご使用前に刃の破れや変形がないか確認する。
(肌を傷つける原因) |
| ⊘ | 刃を肌に強く押しつけない。
(破損して肌を傷つける原因) |

1 スイッチを「ON」にする。

2 矢印方向にゆっくり逆ぞりする。

— じょうずなそりかた —

- (1) 肌を手で伸ばして、ヒゲを起こす。
- (2) 刃面を肌に直角に軽く当てる。
- (3) ゆっくり逆ぞりする。

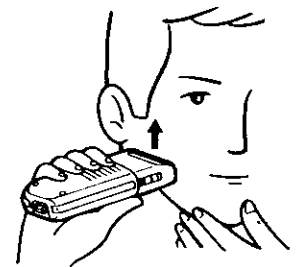

= ワンポイント =

- 肌の乾いた状態での使用をおすすめします。
洗顔した後は、水分が残っており、刃の滑りや、深そりを妨げることがあります。

使いかた

キワソリ刃の使いかた

1 スイッチを「**ON**」にして、キワソリ刃を出す。

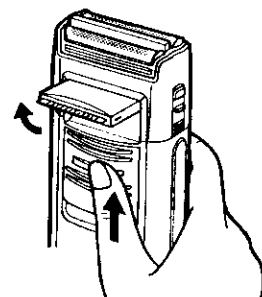

2 キワソリ刃を肌に直角に軽く当てて、矢印方向にゆっくりそる。



3 使用後は、スイッチを「OFF」にして、キワソリ刃を収納する。

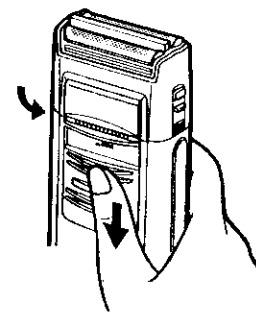

お手入れ

■快適な切れ味を保つために

● 2日～3日に1回は掃除してください。
毛くずがたまると、切れ味が悪くなります。

● 週に一度は、外刃に別売りのシェーバークリーナー(潤滑油)を吹きつけ、空運転させて外刃の表面をふきとってください。

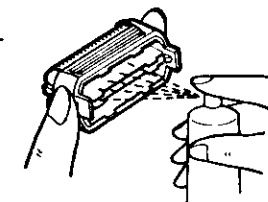

- 回転をなめらかにします。
- 切れ味を保ちます。
- 刃の摩耗を防ぎます。
- 使用回数の減少を防ぎます。

● 本体の汚れは、水か中性洗剤液を含ませて固く絞った布でふきとってください。

注意

アルコール、ベンジン、シンナーなどは使用しないでください。(変形・変色の原因)

お手入れ



お手入れの際は、必ず電源プラグを抜いてスイッチを「OFF」にする。(けがをする原因)

1 外刃をはずす。

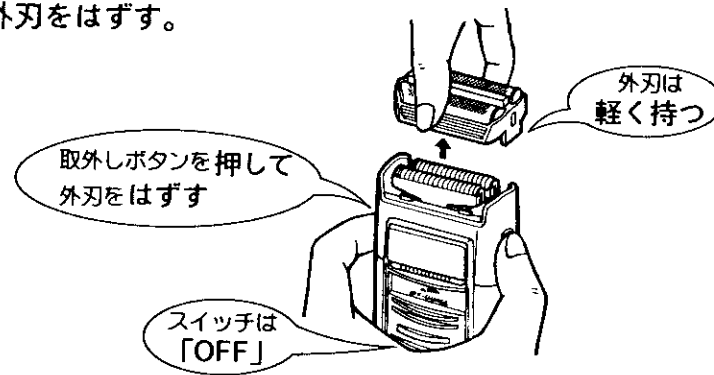

2 外刃ホルダーをはずす。

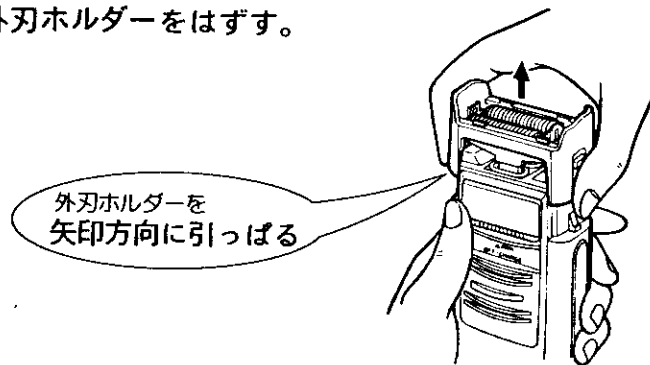

3 外刃、内刃、および本体を掃除する。

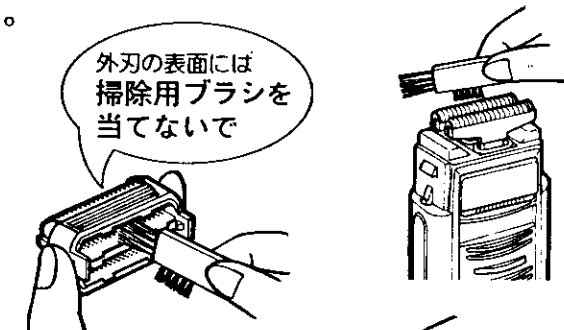

4 外刃ホルダーを本体に取り付ける。

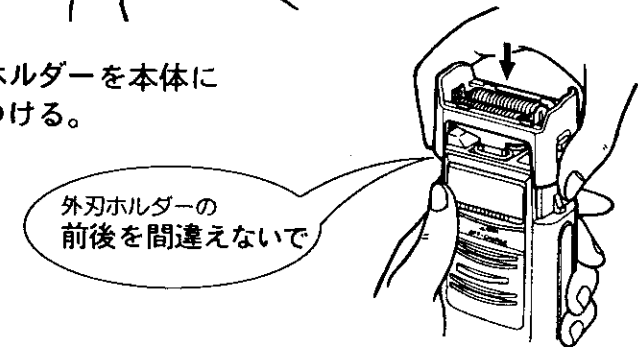

5 外刃を外刃ホルダーに取り付ける。

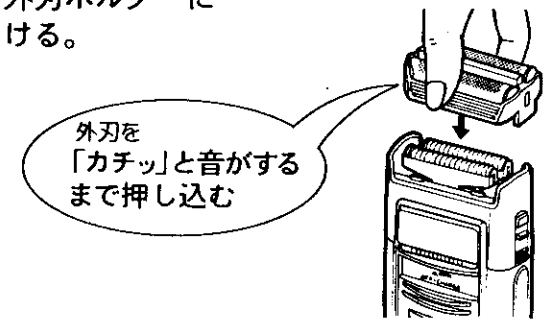

お手入れ

キワゾリ刃の手入れ

1 スイッチを「」にして、キワゾリ刃を出す。

2 キワゾリ刃を下から軽く押さえて、スイッチを「OFF」にする。

3 キワゾリ刃および本体を掃除する。

4 掃除した後は、キワゾリ刃を指で押し下げる。

キワゾリ刃を出した状態でスイッチ「OFF」

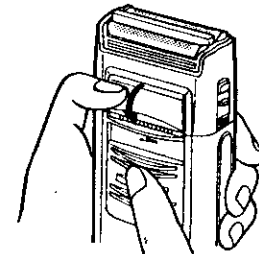
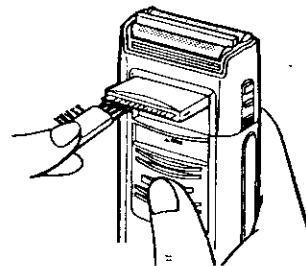
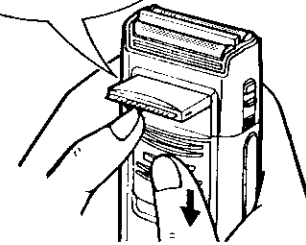

外刃・内刃の取り替えかた

つづく



刃を取り替えるときは、必ず電源プラグを抜いて、スイッチを「OFF」にする。(けがをする原因)

外刃の取り替えかた

1 外刃をはずす。

2 新しい外刃を取りつける。

外刃は軽く持つ

取外しボタンを押して外刃をはずす

スイッチは「OFF」

外刃を「カチッ」と音がするまで押し込む

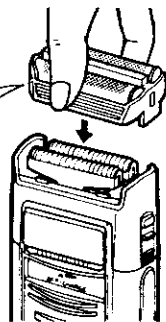
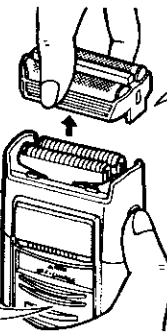

外刃・内刃の取り替えかた

内刃の取り替えかた

 刃部を持たない。(指を傷つける原因)

1 内刃をはずす。



2 内刃を取りつける。

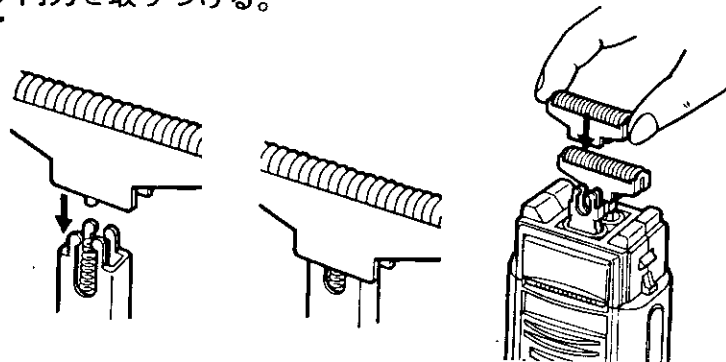

仕様

電源	AC100-240V 50-60Hz 共用 蓄電池(ニカド電池(DC1.2V 500mAh)2個)
消費電力	8W
充電時間	1時間
定格時間	5分
コード長さ	1.5m
質量	190g
付属品	ソフトケース、掃除用ブラシ

替刃・シェーバークリーナーを用意しています。

■刃は消耗品です。長い間ご使用になりますと切れ味が悪くなったり、外刃が摩耗などで破損することがありますので、早めに別売りの替刃と交換してください。

交換の目安は、1日1回3分間のご使用で

- 外刃…約1年半
- 内刃…約3年

■日立の家電品取扱店でお買い求めください。

- 替刃K-W26S(外刃) 標準価格 2,200円(税別)
- 替刃K-W17U(内刃) 標準価格 2,000円(税別)
(2個セットになっています。)
- シェーバークリーナー (SC-51) 標準価格 500円(税別)

(価格には消費税は含まれておりません。平成9年6月現在の価格です。)

ニカド電池のリサイクルについて

注意 • 製品を廃棄するとき以外は分解しないでください。

■この製品にはニカド電池を使用しております。
ニカド電池はリサイクル可能な貴重な資源です。
ご使用済み製品の廃棄に際しては、ニカド電池を取りはずして
いただき、製品のお買い求めのお店、または、ニカド電池の
リサイクル協力店へお持ちいただき、リサイクルへご協力
をお願いいたします。



ニカド電池の取りはずしかた

1 シェーバーが完全に動かなくなるまで、スイッチを「ON」にしてニカド電池を放電させる。

2 キャップ、外刃、内刃をはずす。

3 本体ケース(後側)のネジ4本を
⊕ドライバーではずす。

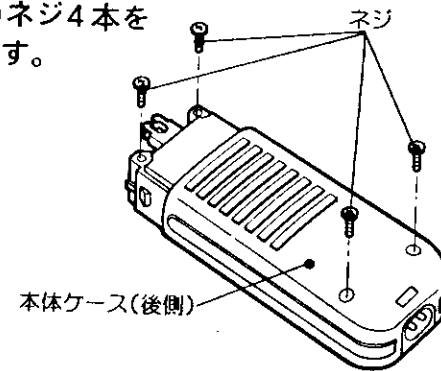

4 本体ケース(後側)を上方に
持ち上げてはずす。

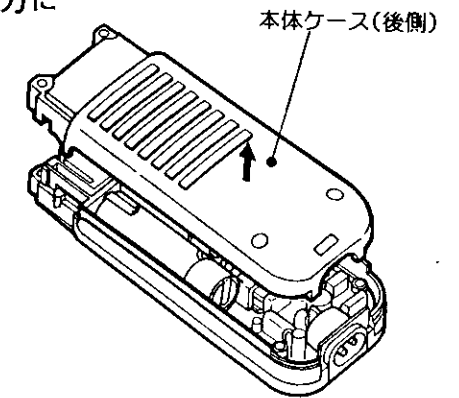

5 ニカド電池を取り出し、
リード線を端子の近くで切る。

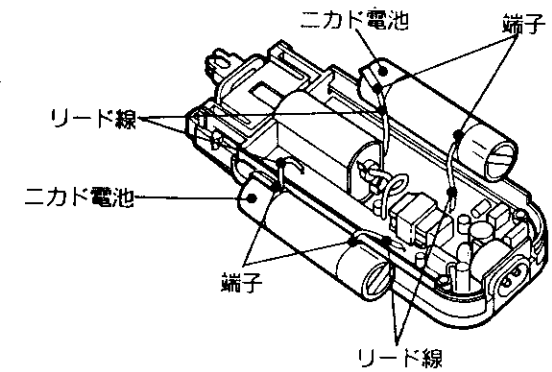

注意

取り出したニカド電池は⊕⊖の端子が接触しないように
してください。(ショートの原因)

「故障かな?」と思ったときは

修理を依頼される前に、次の点検をしてください。

症 状	点検するところ	直しかた
<ul style="list-style-type: none"> 切れ味が悪い。 回転が弱い。 使用回数が少ない。 	<ul style="list-style-type: none"> 刃の内側に毛くずが多量にたまっていますか。 刃面が油切れしていませんか。 	<ul style="list-style-type: none"> 掃除とシェーバークリーナーの吹きつけを定期的に行ってください。
	<ul style="list-style-type: none"> 使用の都度、充電していませんか。 	<ul style="list-style-type: none"> モーターが停止するまで使用した後、2~3回充電しますと、正常に戻ります。
<ul style="list-style-type: none"> スイッチを「ON」にしたとき毛くずが飛び散る。 	<ul style="list-style-type: none"> 内刃に毛くずがたまっていますか。 	<ul style="list-style-type: none"> 内刃を掃除してください。
<ul style="list-style-type: none"> 充電できない。 	<ul style="list-style-type: none"> スイッチが「ON」になっていませんか。 	<ul style="list-style-type: none"> スイッチを「OFF」にして充電してください。
<ul style="list-style-type: none"> 充電切れで電源コードを接続しても動かない。 	<ul style="list-style-type: none"> スイッチを「ON」にしたまま電源コードを接続していませんか。 	<ul style="list-style-type: none"> スイッチを「OFF」にして1分待ってからご使用ください。

保証とアフターサービス (必ずお読みください。) つづく

この商品の保証とアフターサービスについては、日本国内においてのみ適用します。

保証書(一体)

- この商品は保証書付きです。
- 保証書は、必ず「お買い上げ日」・「販売店名」などの記入をお確かめの上、販売店から受け取っていただき、内容をよくお読みの後、大切に保存してください。

保証期間	お買い上げ日から1年間
------	-------------

修理を依頼されるときは

持込修理

19ページに従って調べていただき、なお異常のあるときは、使用を中止し、必ず電源プラグを抜いてから、お買い上げの販売店にご相談ください。

■保証期間中は

修理に際しましては、保証書をご提示ください。
保証書の規定に従って、販売店が修理させていただきます。

■保証期間が過ぎているときは

修理すれば使用できる場合には、ご希望により有料で修理させていただきます。

保証とアフターサービス

補修用性能部品の最低保有期間

- シェーバーの補修用性能部品の最低保有期間は、製造打切後6年です。この期間は通商産業省の指導によるものです。
- 補修用性能部品とは、その製品の機能を維持するために必要な部品です。

ご不明な点や修理に関するご相談は

- 修理に関するご相談並びにご不明な点は、お買い上げの販売店または別紙の「日立家電品ご相談窓口一覧表」の窓口にお問い合わせください。

愛情点検	長年ご使用のシェーバーの点検を！	
	こんな症状はありませんか <ul style="list-style-type: none"> ●電源プラグや電源コードが異常に熱い。 ●本体が変形していたり、こげくさい臭いがする。 ●その他の異常・故障がある。 	お願い 故障や事故防止のため、スイッチを「OFF」にし、電源プラグをコンセントから抜いて、必ず販売店にご相談ください。
	→	

株式会社 日立製作所
〒105 東京都港区西新橋2-15-12
電話(03)3502-2111

九州日立マクセル株式会社
〒822-12 福岡県田川郡方城町大字伊方4680
電話(0947)22-0585

The warranty for this product is valid, and after-sales service is available, only in Japan.

Cautions for safety (P.1~3)

- The cautions indicated here are for you to be able to use the product safely and correctly and to protect you and others from injuries.
- The cautions are classed as follows. However, all of their contents are important factors related to safety, so always pay attention to them.

⚠ WARNING	Improper handling may lead to fatal or serious injuries.
⚠ CAUTION	Improper handling may lead to injuries or damage to property.

< Examples of pictorials >

- ⚠ The ⚠ symbol indicates warnings and cautions.
The specific details of the caution are shown in the pictorial.
⚠ is a "general caution".
- ⊘ The ⊘ symbol indicates prohibited actions.
The specific details of the prohibited action are shown in the pictorial.
⊘ indicates "Do not disassemble".
⊘ indicates "Do not use in or near water".
- ⓘ The ⓘ symbol indicates required actions.
The specific details of the required action are shown in the pictorial.
ⓘ indicates a general action.
ⓘ indicates "Remove the electrical plug from the socket".
- ⚠ **WARNING**
⊘ Only use in areas which have a 100-240V AC power supply.
(Failure to do so may result in electric shocks or fires.)
- ⚠ Do not insert or remove the electrical plug to or from the socket with wet hands.
Also, when servicing the shaver, first turn the switch off and remove the electrical plug.
(Failure to do so may result in electric shocks or injuries.)
- ⚠ Do not put the shaver in water or spill water on it.
Also, do not use it in a bathroom.
(Doing so may result in electric shocks or short circuits.)
- ⊘ Do not use with a damaged electrical cord or plug or when the electrical socket is loose. (Doing so may result in electric shocks, short circuits or fires.)
Do not damage, modify, bend, pull, place heavy items on top of the electrical cord, nor insert it into other objects. (Doing so may result in electric shocks or fires.)
- ⚠ Do not modify. Also, only a repair technician is to perform disassembly or repair.
(Otherwise there is a danger of electric shocks, fires, or injuries.)

⚠ CAUTION

- ❶ Check that the blades are not worn or damaged before use.
(Failure to do so may result in injury to the skin.)
- ⊘ Do not exert excessive pressure on the blades.
(Doing so may result in damage or injury to the skin.)
Do not allow pins or anything else to become attached to the unit plug.
(Doing so may result in electric shocks, short circuits or fires.)
When removing the electrical plug or unit plug, do not pull the electrical cord.
Always hold the plug itself when holding it.
(Failure to do so may result in electric shocks, short circuits or fires.)
Remove the electrical plug from the socket when not in use.
(Failure to do so may lead to injuries or electric shocks, short circuits or fires due to weakened insulation.)
- Do not charge or leave in humid or hot places (inside a car in summer, etc).
(Failure to do so may result in malfunctions.)

Name and function of each part (P.4)

- ① Cap - Use it to protect the blades. ② Outer blade ③ Outer blade holder
- ④ Remove button - Press when removing the outer blade. ⑤ Inner blade ⑥ Trimmer
- ⑦ Lock button - Press to release the switch lock.
- ⑧ Switch - Slide while pressing the lock button. ⑨ Battery (built-in) (2 Ni-Cd batteries)
- ⑩ Charge completion lamp - Charging in progress: On Charging completed: Off
- ⑪ Cord socket - Connects to the electrical cord. ⑫ Unit plug ⑬ Electrical cord
- ⑭ Electrical plug - Insert fully into the socket. ⑮ Soft case ⑯ Cleaning brush

Charging the batteries (P.5~7)

- Charge the batteries before using them.
- ❶ Use a 100-240V AC electrical socket.
(Failure to do so may result in electric shocks or fires.)
- ⊘ Do not insert or remove the electrical plug to or from the socket with wet hands.
(Failure to do so may result in electric shocks or injuries.)
- The standard charging time is 1 hour.
- If used for 3 minutes a day, a single charging should last for 10 days.
- 1. Turn the switch off and connect the electrical cord.
- 2. After charging the batteries, disconnect the electrical cord.
- By connecting the electrical cord and turning the switch on, it can be used from an electrical socket.
- If the batteries are fully discharged, it may be difficult to start the shaver. In this case, use after charging for approximately 1 minute.
- Even if you are operating the shaver from an electrical socket, the batteries will run down, so charge them once every 2 weeks.
- When using the shaver from an electrical socket, use it within the rated time of 5 minutes.

23

How to operate the shaver (P.8~9)

- ❶ Check that the blades are not worn or damaged before use.
(Failure to do so may result in injury to the skin.)
- ⊘ Do not exert excessive pressure on the blades.
(Doing so may result in damage or injury to the skin.)
- 1. Turn the switch on.
- 2. Shave against the lie of your beard in the direction of the arrow.
For the best possible shave:
(1) Stretch your skin with your fingers to make your beard stand.
(2) Hold the shaver lightly perpendicular to your face.
(3) Shave slowly against the lie of your beard.

How to use the trimmer (P.9)

- 1. Move the switch to [] and open the trimmer.
- 2. Hold the trimmer lightly perpendicular to your face and slowly shave in the direction of the arrow.
- 3. After use, move the switch to "OFF" and store the trimmer.

Cleaning and maintenance (P.10~13)

- To maintain a perfect cutting edge
- Clean your shaver every 2 or 3 days.
If whiskers accumulate, the cutting edge will deteriorate.
- Once a week, spray shaver cleaner (lubricant) (sold separately) on the outer blade and turn the shaver on and wipe the surface clean.
- Wipe the shaver body clean with a cloth slightly moistened with water or neutral detergent.

Caution

- Do not use alcohol, benzene, thinners, etc.
(Doing so may result in distortion or discoloration of the unit.)
- ⊘ When servicing the shaver, first remove the electrical plug and turn the switch off.
(Failure to do so may result in injuries.)

- 1. Remove the outer blade.
- 2. Remove the outer blade holder.
- 3. Clean the outer blade, inner blade and shaver body.
- 4. Attach the outer blade holder to the shaver body.
- 5. Attach the outer blade to the outer blade holder.

Cleaning the trimmer (P.13)

- 1. Move the switch to [] and open the trimmer.
- 2. Gently holding the trimmer from the bottom, turn the switch off.
- 3. Clean the trimmer and shaver body.
- 4. After cleaning, close the trimmer with your fingers.

24

Replacing the outer and inner blades (P.14~15)

⚠ When replacing the blades, first remove the electrical plug and turn the switch off. (Failure to do so may result in injuries.)

How to replace the outer blade (P.14)

1. Remove the outer blade.
2. Attach the new outer blade.

How to replace the inner blade (P.15)

⚠ Do not hold the blade section.

(Doing so may result in injuries to your fingers.)

1. Remove the inner blade.
2. Attach the new inner blade.

Recycling the nickel-cadmium battery (P.17~18)

Caution

Do not disassemble the product except when discarding.

■ This product uses a nickel-cadmium battery.

Nickel-cadmium batteries are a recyclable and valuable resource. When discarding the product, remove the nickel-cadmium battery and take it to the store from which it was purchased or to a nickel-cadmium recycling center. Please cooperate with recycling. Recycle nickel-cadmium batteries.

How to remove the nickel-cadmium battery (P.17~18)

1. Turn the shaver on and leave it until it stops moving completely to fully discharge the battery.
2. Remove the cap, outer blade and inner blade.
3. Remove the four screws from the body case (back) with a cross-headed screwdriver.
4. Remove the body case (back) by lifting it up.
5. Remove the nickel-cadmium battery and cut the lead wire near the terminal.

Caution

Be careful so that the + and - terminals of the removed nickel-cadmium battery do not touch each other.

(Failure to do so may result in a short circuit.)

1. 保証期間内でも次のような場合には有料修理となります。
(イ) 使用上の誤り、または改造や不当な修理による故障または損傷。
(ロ) お買い上げ後の落下、輸送などによる故障または損傷。
(ハ) 火災、地震、水害、落雷、その他の天災地変、公害や異常電圧による故障または損傷。
(ニ) 車両、船舶にとう載して使用された場合に生じた故障または損傷。
(ホ) 業務用に使用されて生じた故障または損傷。
(ヘ) 本書のご提示がない場合。
(ト) 本書にお買い上げ年月日、お客様名、販売店名の記入のない場合あるいは字句を書き換えられた場合。
2. この商品について出張修理をご希望の場合には、出張に要する実費を申し受けます。
3. ご転居の場合は事前にお買い上げの販売店にご相談ください。
4. 贈答品などで本書に記入してあるお買い上げの販売店に修理をご依頼になれない場合には、日立家電品ご相談窓口にご相談ください。
5. 本書は再発行いたしませんので紛失しないよう大切に保存してください。

- この保証書は本書に明示した期間、条件のもとにおいて無料修理をお約束するものです。したがってこの保証書によってお客様の法律上の権利を制限するものではありませんので、保証期間経過後の修理などについてご不明の場合は、お買い上げの販売店または日立家電品ご相談窓口にお問い合わせください。
- 保証期間経過後の修理、補修用性能部品の保有期間について詳しくは、取扱説明書をご覧ください。
- 本書は日本国内においてのみ有効です。 Effective only in Japan.

修理メモ