

日立ロータリーシェーバー保証書

持込修理

形名	RM-WX820		
保証期間	本体：1年(外刃・内刃は除きます。)		
※お買い上げ日	平成	年	月 日
※お客様	お名前	様	
	ご住所	〒 電話 ( )	
※販売店	住所名	〒	
	店名	電話 ( )	

※印欄に記入のない場合は無効となりますから必ずご確認ください。  
保証期間内に取扱説明書などの注意書きにしたがった正常なご使用状態で故障した場合には、本書記載内容にもとづきお買い上げの販売店が無料修理いたします。  
お買い上げの日から上記の期間内に故障した場合は、商品と本書をお持ちいただき、お買い上げの販売店に修理をご依頼ください。

(裏面をご覧ください。)

株式会社 日立製作所

〒105-8430 東京都港区西新橋2-15-12  
電話(03)3502-2111

お買い上げありがとうございます。

この「取扱説明書」をよくお読みになり、正しくご使用ください。  
お読みになった後は、大切に保存してください。

取扱説明書

保証書つき  
裏表紙が保証書になっています。

日立ロータリーシェーバー  
RM-WX820形

1.5時間充電・交流式両用

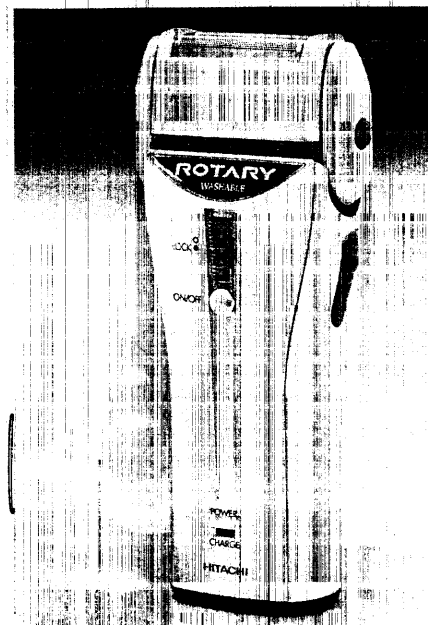







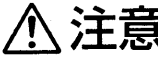

安全上の注意	2~4
各部の名称と働き	5~6
充電のしかた	7~10
使いかた	11~12
外刃のそりかた	11~12
内刃のそりかた	12
お手入れ	13~17
水洗い	14~16
ブラシ掃除	17
外刃・内刃の取り替えかた	18~19
ニッケル水素電池のリサイクルについて	20~21
仕様	22
「故障かな?」と思ったときは	23
保証とアフターサービス	24~25

# 安全上のご注意







- ここに示した注意事項は、製品を安全に正しくお使いいただき、あなたや他の人々への危害や損害を未然に防止するためのものです。
- 注意事項は次のように区分しています。いずれも安全に関する重要な内容ですので、必ず守ってください。

 <b>警告</b>	誤った取り扱いをすると、人が死亡または重傷を負う可能性が想定される内容。
 <b>注意</b>	誤った取り扱いをすると、人が傷害を負う可能性および物的損害のみの発生が想定される内容。

## 〈絵表示の例〉

	△記号は、警告・注意を促す内容を示す。 図の中に具体的な注意内容が描かれています。	 「一般的な注意」
	⊘記号は、禁止の行為であることを示す。 図の中に具体的な禁止内容が描かれています。	 「分解禁止」  「水場での使用禁止」  「水ぬれ禁止」
	●記号は、行為を強制や指示する内容を示す。 図の中に具体的な指示内容が描かれています。	 「一般的な行為」  「電源プラグをコンセントから抜く」

- お読みになった後は、お使いになる方がいつでも見られるところに必ず保存してください。

 <b>警告</b>	
	交流 100-120V/220-240V 以外の電源は、使用しない。 (火災・感電の原因)
	コードや電源プラグが傷んだり、コンセントの差し込みがゆるいときは使用しない。(感電・ショート・発火の原因)
	コードを傷つけたり、加工したり、無理に曲げたり、引っ張ったり、ねじったりしない。また、重いものをのせたり、はさみ込んだりしない。(火災・感電の原因)
	電源アダプターは、絶対に水洗いしない。また、水につけたり、水をかけたりしない。(感電・ショートの原因)
	浴室など水のかかる場所や、湿気の多い場所では使用しない。 (感電・ショートの原因)
	お手入れの際は必ずスイッチを「OFF」にして、電源プラグをコンセントから抜く。また、ぬれた手で電源プラグを抜き差ししない。(感電・けがの原因)
	改造はしない。また修理技術者以外の方は、分解したり修理をしない。(火災・感電・けがの原因)

# 安全上のご注意

## ⚠️ 注意

ご使用前に刃の破れや変形がないか確認する。(肌を傷つける原因)

外刃は使用するたびに徐々に磨耗していきます。磨耗が進むと使用中に破損して肌を傷つけることがあります。早めに別売りの替刃と交換してください。

- 外刃交換の目安・・・約1年(1日1回3分間の使用で)
- 定期的に掃除と刃面への注油が必要です。

電源プラグや器具用プラグを抜くときは、コードを持たずに、必ずプラグ部分を持って抜く。(感電・ショート・発火の原因)

電源プラグにほこりが付着しないように定期的に掃除する。(感電・ショート・発火の原因)

本体は水滴を十分に拭き取り、乾燥した状態で充電する。(ショート・発熱によるやけどの原因)

刃は強く押さえない。(破損して肌を傷つける原因)

内刃は素手で触れない。(指を傷つける原因)

付属の電源アダプターで他の商品を充電しない。(ショート・異常発熱による発火の原因)

充電時・交流使用時以外は、電源プラグをコンセントから抜く。(けがや、絶縁劣化による感電・漏電火災の原因)

# 各部の名称と働き

つづく

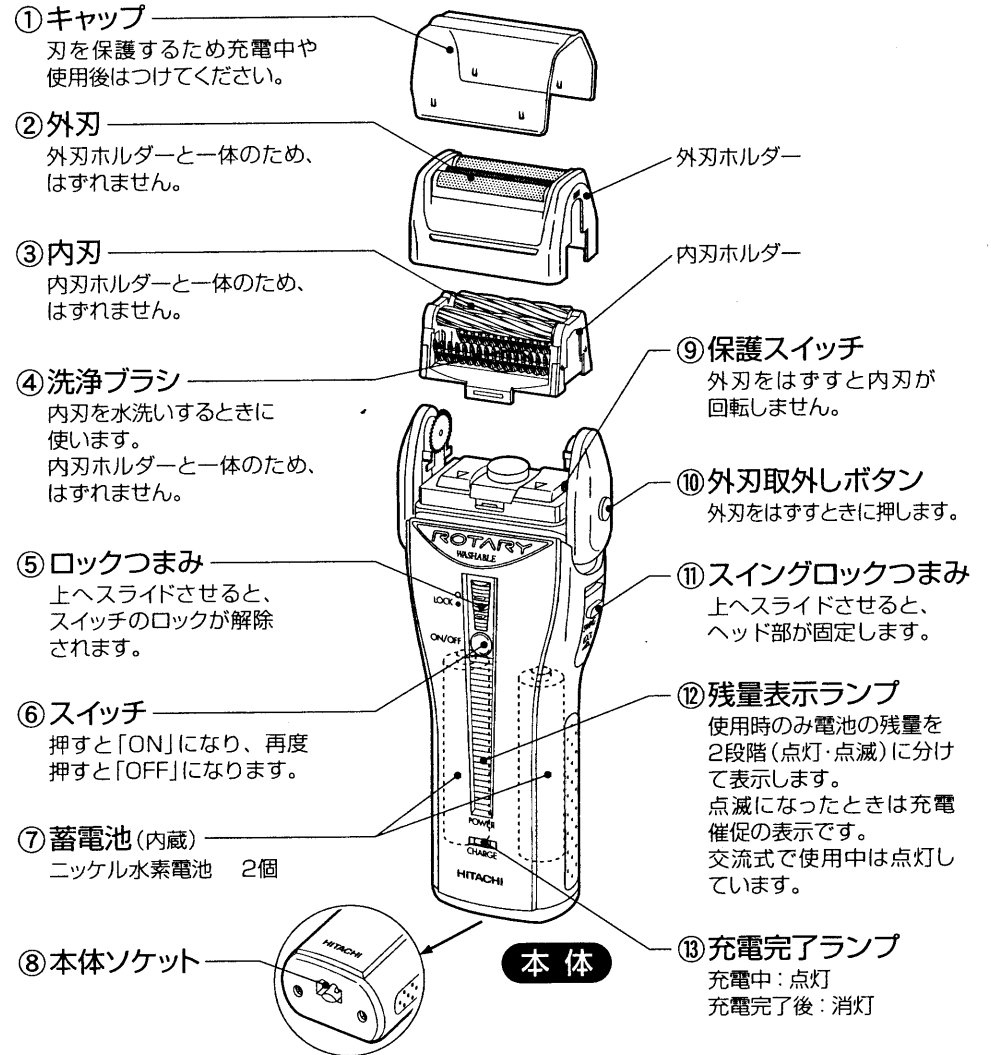

安全上のご注意

各部の名称と働き

## 各部の名称と働き

くせヒゲコームと垂直スリット穴で、くせヒゲ、長いヒゲもそれます。

⑭ 垂直スリット穴

⑮ くせヒゲコーム

⑯ キワソリ刃

外刃ではそりにくい長く伸びたヒゲをそるときや、モミアゲをそるえるときに使用します。

⑰ キワソリつまみ

上へスライドさせるとキワソリ刃が出ます。

後面

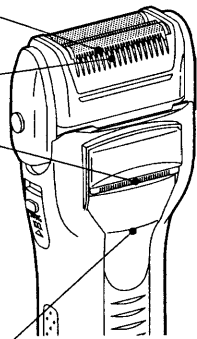

## 電源アダプター

⑱ 電源プラグ  
コンセントに根元まで差し込みます。

⑲ 器具用プラグ

⑳ コード

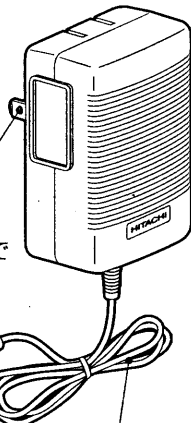

## 付属品

㉑ 掃除用ブラシ

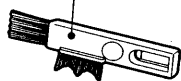

㉒ シェーバーオイル

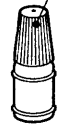

㉓ ソフトケース

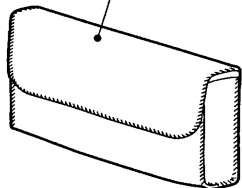

## 充電のしかた

つづく

●初めてご使用になる前に、充電してください。

- 電源は必ず交流 100-120V または 220-240V で、付属の電源アダプターを使用してください。
- 標準充電時間は 1.5 時間です。
- 1回の充電で約 14 日間使用できます。(1日約 3 分間使用して)(ヒゲの濃さや使用条件によっては、使用回数が少なくなることがあります。)
- 海外にお出かけの前には、別冊の「海外使用のてびき・各国の電圧とプラグ一覧表」でプラグの確認をしてください。

### 1 電源プラグを出す。

△部分を押し、少し出た電源プラグをつまんで引き出します。

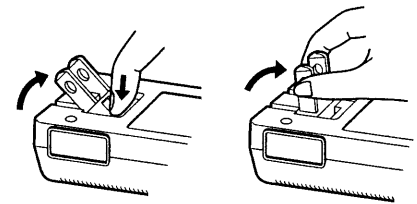

### 2 電源アダプターを本体とコンセントに接続する。

#### 注意

スイッチが「ON」状態では充電できません。

充電完了ランプは  
充電中：点灯  
充電完了後：消灯

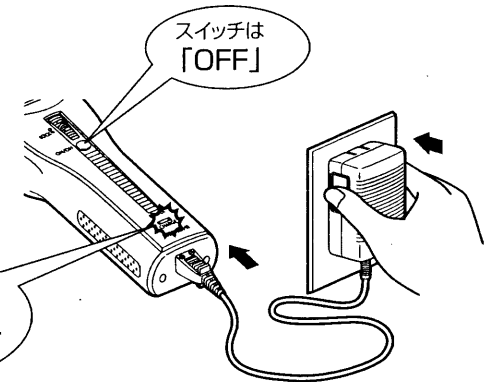

# 充電のしかた

## 3 充電完了後、電源アダプターをコンセントと本体から抜く。

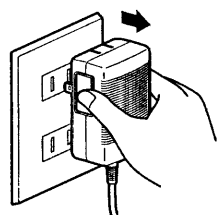

電源プラグを押して～  
収納する。

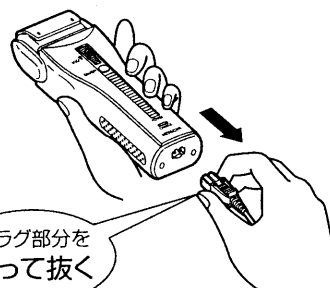
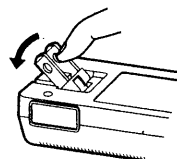

プラグ部分を  
持って抜く

- 充電中、電源アダプターと本体が少し熱くなることがありますが、故障ではありません。

⚠ 警告	● めれた手で電源アダプターをコンセントに抜き差ししない。 (感電・けがの原因)
⚠ 注意	● 本体は水滴を十分に拭き取り、乾燥した状態で充電する。 (ショート・発熱によるやけどの原因) ● 付属の電源アダプターで、他の商品を充電しない。 (ショート・異常発熱による発火の原因)

## 充電の時期

スイッチが「ON」状態で残量表示ランプが点滅しますと、充電催促の表示です。早目に充電してください。

- 点滅してから約1～2回使用できます。

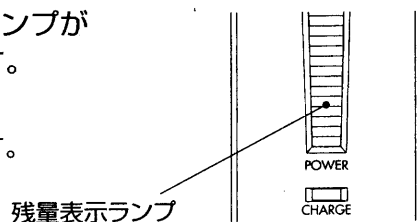

蓄電池の性能を十分に発揮させるために、次のことを守ってください。

- (1) 3カ月以上使用しなかった場合や使用の都度充電すると、次に充電しても使用回数が減少したり、「残量表示ランプ」が早めに点滅することがあります。  
〔蓄電池の不活性化(充電反応の鈍化)やメモリー効果によるものです。〕

不活性化やメモリー効果を起こした蓄電池を復帰させる方法

シェーバーが止まるまで  
使いきって、1.5時間充電する。 → 電源プラグを抜いて、10分以上  
待ってから、再度充電する。

これを2～3回繰り返しますと、蓄電池は元の状態に復帰します。

- (2) 初めてご使用のときは  
1.5時間充電しても使用回数が減少した場合は、上記の蓄電池を復帰させる方法に従って充電してください。正常に戻ります。
- (3) 周囲温度が0℃～40℃以内で充電してください。

## ■ 交流式として使用する場合

### 1 電源アダプターを本体とコンセントに接続して、スイッチを「ON」にする。

- 蓄電池が完全に放電していますと、起動しにくいときがあります。  
そのようなときは、約1分間充電してからご使用ください。

### 2 使用後は、スイッチを「OFF」にして、電源アダプターをコンセントと本体から抜く。

- 交流式として使用される場合も蓄電池は消耗しますので、約3週間に1回は充電してください。

## 充電のしかた

残量表示ランプには、デモストレーションモードがあります。

- スイッチを10秒間押し続けると、デモストレーションモードになります。このモードになると、運転はしません。
- デモストレーションモードでは残量表示ランプが点灯、点滅、消灯を繰り返します。

点灯 (5秒間)

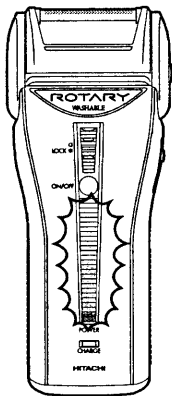

点滅 (5秒間)

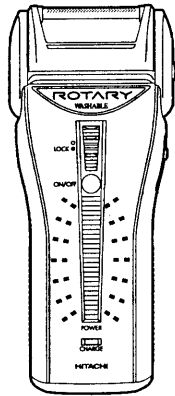

消灯 (3秒間)

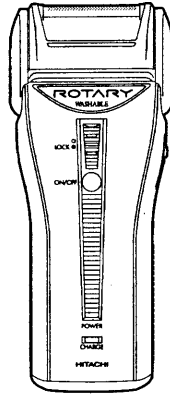

繰り返す

- もう一度スイッチを押すと、デモストレーションモードは解除されます。
- デモストレーションモードのときでも蓄電池は消費します。

## 使いかた

つづく



ご使用前に刃の破れや変形がないか確認する。  
(肌を傷つける原因)

### 外刃でのそりかた

- 1 ロックつまみを上にスライドさせてスイッチを「ON」にする。
- 2 キワゾリ刃を上にして、矢印方向に逆ぞりする。



### — じょうずなそりかた —

- (1) 肌を手で伸ばしてヒゲを起こす。
- (2) 刃面を肌に直角に当てる。
- (3) 軽く当ててゆっくり逆ぞりする。

- 鼻の下をそるときはスイングロックつまみをスライドさせて、ヘッド部を固定させる。

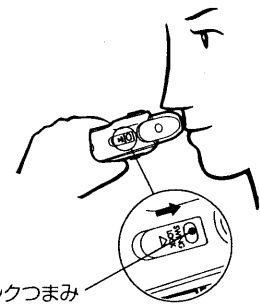

スイングロックつまみ



肌に強く押しつけない。  
(肌を傷つけたり、外刃破損の原因。)

キワゾリ刃側を下にして、そらない。  
(肌を傷つける原因。)

## 使いかた

### ■ 石けんぞりもできます。

1 市販のシェービングフォーム  
(泡状のもの)を使用する。

注意

クリーム状のシェービング剤は使用  
しない。(刃の目詰まりの原因)

2 ドライ(石けんを使わない)で  
そるときよりも、さらに軽く  
肌に当てて、逆ぞりする。

注意

肌に強く押しつけない。  
(肌を傷つける原因)

- 石けんぞりした後は、必ず水洗いする。  
水洗いのしかたは14ページの「お手入れ」を参照してください。

### キワゾリ刃でのそりかた

1 スイッチを「ON」にして、  
キワゾリ刃を出す。

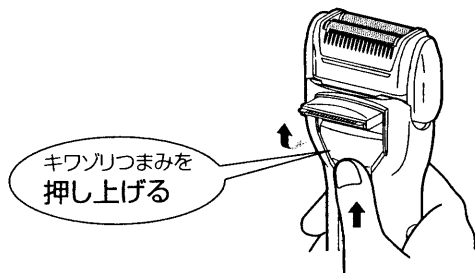

2 キワゾリ刃を直角に軽く当てて、  
矢印方向にゆっくりそる。

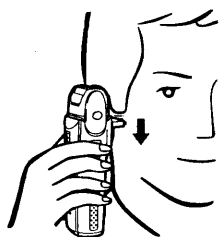

3 使用後は、スイッチを「OFF」にして、  
キワゾリ刃を収納する。

## お手入れ

つづく

警告	電源アダプターは絶対に水洗いしない。 また、水につけたり、水をかけたりしない。 (感電・ショート・発火の原因)
	お手入れの際は、必ず器具用プラグを抜いて、スイッチを 「OFF」にする。 (感電・けがの原因)
注意	外刃は強く持たない。(破損して指を傷つける原因)
	内刃は素手で触れない。(指を傷つける原因)

### ■ 快適な切れ味を保つために

- 2日～3日に1回はお手入れしてください。  
毛くすがたまると、切れ味が悪くなります。
- 水洗いの場合はその都度、ブラシ掃除の場合は週に一度、外刃に付属の  
シェーバーオイルを塗布するか、別売のシェーバークリーナーを吹き  
つけてください。
  - 回転をなめらかにします。
  - 使用回数の減少を防ぎます。
  - 切れ味を保ちます。
  - 消臭効果があります。
  - 刃の磨耗を防ぎます。
- 水洗い5回に1回はブラシ掃除をしてください。

付属のシェーバーオイルを使い切った後は、別売のシェーバークリーナー  
(SC-51H)をお買い求めください。

# お手入れ

## 水洗い

- 外刃、内刃および本体は水洗いができる防浸構造です。

### 注意

熱湯では洗わないでください。(変形・故障の原因)

- 1 スイッチを「OFF」にして、外刃を浮き上がった状態にする。

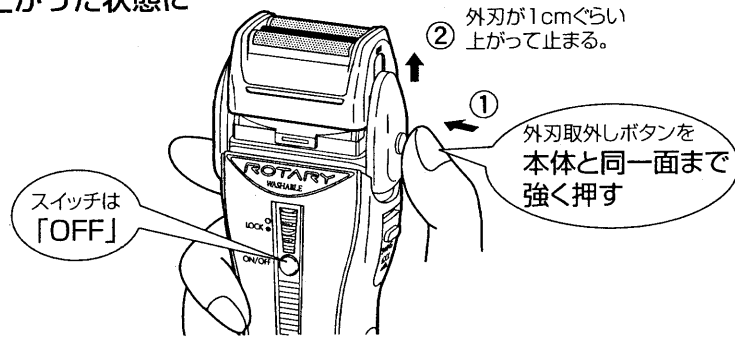

- 2 スイッチを「ON」にして内刃を洗う。

- 水かぬるま湯を注水口に約10秒間かける。

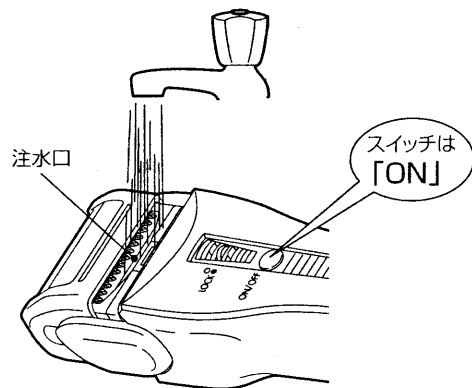

- 3 スイッチを「OFF」にして、外刃をはずし、内刃ホルダー周辺と外刃を洗う。

- 水かぬるま湯を約10秒間かける。

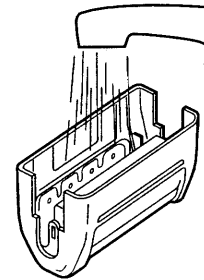
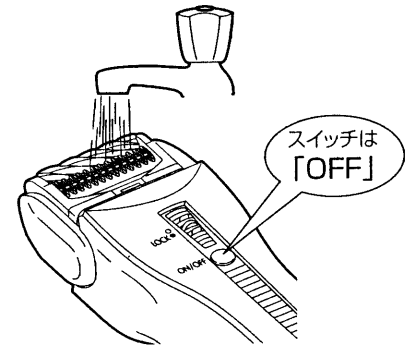

〈アドバイス〉  
外刃は週に一度ぐらい、食器用洗剤を少量入れた水またはぬるま湯に8時間ぐらいつけた後、水洗いしますと、汚れがきれいに取れます。

- 4 本体表面の水滴をふき取り、乾燥させる。

- 外刃をはずしておくとも早く乾燥します。

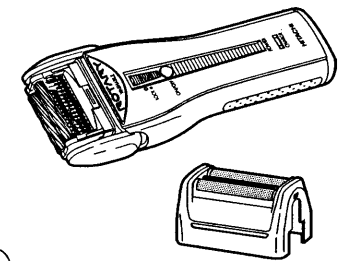

### 注意

直射日光の当たる所、高温になる所で乾燥させないでください。  
(変形や防水ゴムの劣化による故障の原因)



# お手入れ

## 5 外刃を取り付ける。

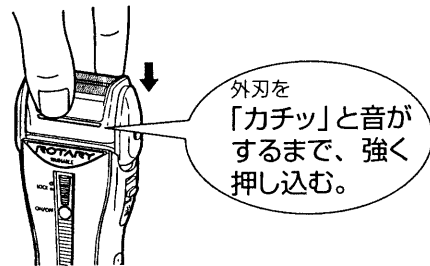
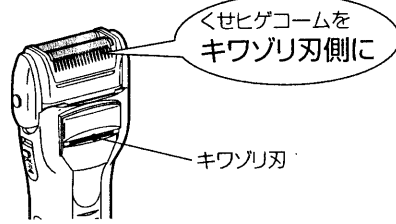

### 注意

外刃の前後が逆になりますと確実に取り付けられません。

## 6 水洗いした後は、付属のシェーバーオイルを外刃とキワゾリ刃に塗布し、約10秒間空運転させて、ティッシュなどで外刃とキワゾリ刃の表面をふき取る。

### お願い

水洗いした後は、必ずシェーバーオイルを外刃とキワゾリ刃に塗布してください。(切れ味が悪くなったり、使用回数が減少したり、外刃が磨耗により寿命が短くなる原因)

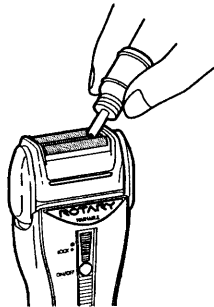

## ブラシ掃除

### 1 外刃をはずす。

### 2 外刃、内刃、キワゾリ刃および本体を掃除する。



- 図のように掃除用ブラシを内刃に強く押しつけて矢印方向に滑らせると、内刃が回転して毛くずが取れます。くり返してください。

スイッチ側を上にして持つ



スイングロックつまみを上へスライドさせる

- ヘッドのスイングを止めると掃除しやすくなります。

### 3 掃除した後は、キワゾリ刃を収納し、外刃を取り付ける。

### お願い

週に一度は、付属のシェーバーオイルを外刃とキワゾリ刃に塗布し、約10秒間空運転させて、ティッシュなどで外刃とキワゾリ刃の表面をふき取ってください。

- 本体の汚れは、水か薄めた食器用洗剤を含ませて固く絞った布でふき取ってください。

### 注意

アルコール、ベンジン、シンナーなどは使用しないでください。(変形・変色の原因)

# 外刃・内刃の取り替えかた

 <b>注意</b>	刃を取り替えるときは、必ず器具用プラグを抜いて、スイッチを「OFF」にする。(肌を傷つける原因)
	外刃は強く持たない。(破損して指を傷つける原因)
	内刃は素手で触れない。(指を傷つける原因)

## 外刃の取り替えかた

### 1 外刃をはずす。

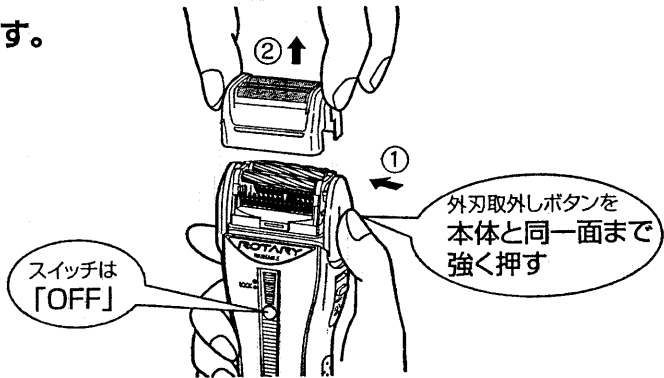

### 2 新しい外刃を取り付ける。

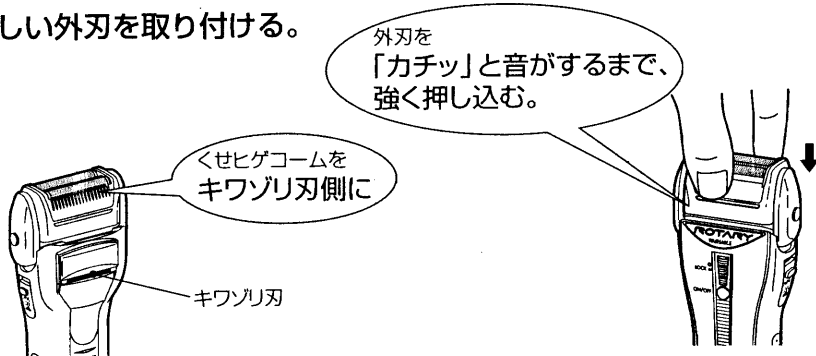

## 内刃の取り替えかた

- 注意**
- 内刃は交換するとき以外は、はずさないでください。
  - 内刃交換の際は、指のけが防止のため、付属の内刃保護紙をご使用ください。

### 1 内刃をはずす。

- 付属の内刃保護紙を内刃と洗浄ブラシの間に通して持ちます。

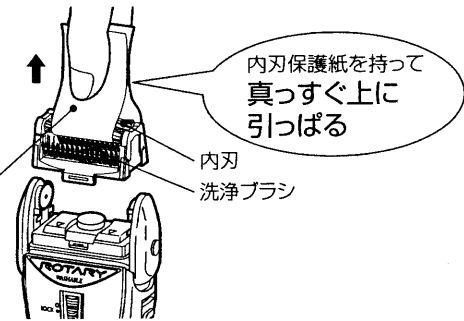

### 2 新しい内刃を取り付ける。

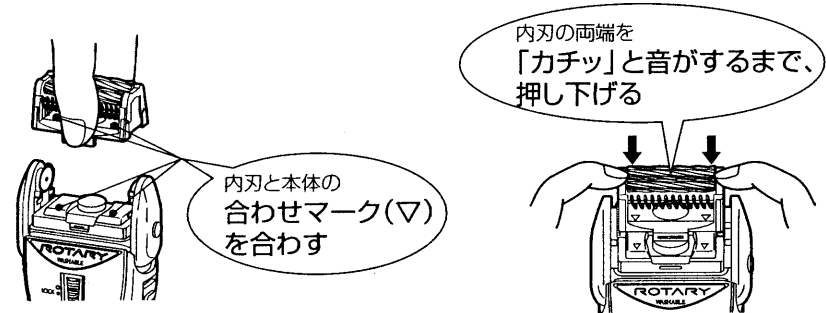

- 注意**
- 内刃は前後が逆になりますと、取り付けられません。

外刃・内刃の取り替えかた

# ニッケル水素電池のリサイクルについて

**警告** 製品を廃棄するとき以外は分解しないでください。

■この製品には、ニッケル水素電池を使用しております。  
ニッケル水素電池はリサイクル可能な貴重な資源です。ご使用済み製品の廃棄に際しては、ニッケル水素電池を取りはずしていただき、製品のお買い求めのお店、または、ニッケル水素電池のリサイクル協力店へお持ちいただき、リサイクルへご協力をお願いいたします。



Ni-MH

## ニッケル水素電池の取りはずしかた

- 1 シェーバーが完全に動かなくなるまで、スイッチを「ON」にしてニッケル水素電池を放電させる。
- 2 外刃、内刃をはずす。
- 3 底ケースのネジカバーを先の細い $\ominus$ ドライバーなどではずした後、ネジ2本を $\oplus$ ドライバーではずす。

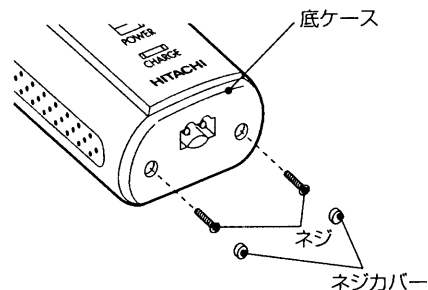

- 4 スイングロックつまみを $\ominus$ ドライバーではずす。

スイングロックつまみを上にスライドさせて $\ominus$ ドライバーを下端に差し込み、上方に持ち上げてはずします。

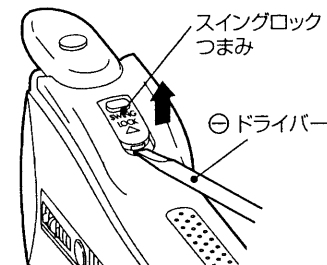

- 5 電源部を取り出す。

ヘッド部を持って、電源部を本体ケースから取り出す。

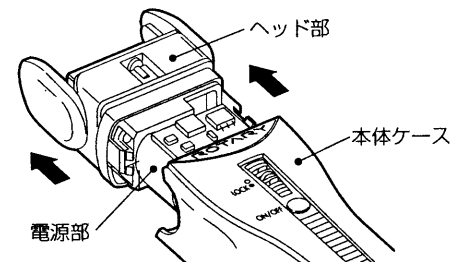

- 6 ニッケル水素電池を取り出し、リード線を端子の近くで切る。

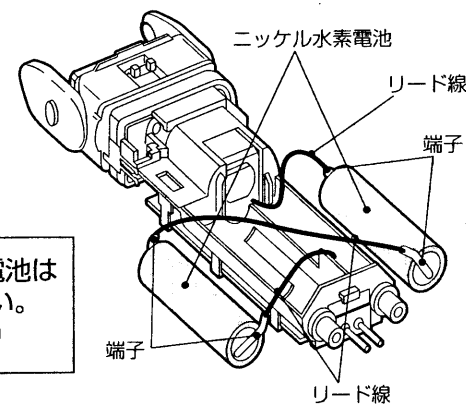

注意

取り出したニッケル水素電池は $\oplus$  $\ominus$ の端子を接触させない。  
(ショート・やけどの原因)

## 仕様

電源	電源アダプター	AC100-120V/220-240V 50-60Hz共用		
	本体	蓄電池 [ニッケル水素電池 (DC1.2V, 1,350mAh)×2個]		
充電時間	1.5時間			
定格時間	5分			
質量	本体	約235g	電源アダプター	約110g
付属品	シェーバーオイル、掃除用ブラシ、ソフトケース			

### 替刃・シェーバークリーナーを用意しています。

■ 刃は消耗品です。早めに別売りの替刃と交換してください。  
交換の目安は、1日1回3分間使用し、お手入れ(13~17ページ参照)をしていただいた場合。

- 外刃 …………… 約1年
- 内刃 …………… 約3年

■ 日立の家電品取扱店でお買い求めください。

- 替刃K-WX7S(外刃) 標準価格 2,400円(税別)
- 替刃K-TX5U(内刃) 標準価格 3,600円(税別)
- シェーバークリーナー(SC-51H) 標準価格 500円(税別)

(価格には消費税は含まれておりません。平成12年2月現在の価格です。)

## 「故障かな?」と思ったときは

修理を依頼される前に次の点検をしてください。

症状	点検するところ	直す方法
<ul style="list-style-type: none"> <li>● 切れ味が悪い。</li> <li>● 回転が弱い。</li> <li>● 使用回数が少ない。</li> </ul>	<ul style="list-style-type: none"> <li>● 刃の内側に毛くすが多量にたまっていませんか。</li> </ul>	<ul style="list-style-type: none"> <li>● 掃除とシェーバーオイルの塗布を定期的に行ってください。</li> </ul>
	<ul style="list-style-type: none"> <li>● 刃面が油切れしていませんか。</li> </ul>	
	<ul style="list-style-type: none"> <li>● 使用の都度、充電していませんか。</li> </ul>	<ul style="list-style-type: none"> <li>● P9の不活性化やメモリー効果を起こした蓄電池を復帰させる方法に従い、充電してください。</li> </ul>
<ul style="list-style-type: none"> <li>● スイッチを「ON」にしたとき、毛くすが飛び散る。</li> <li>● 臭いが強くなった。</li> </ul>	<ul style="list-style-type: none"> <li>● 毛くすがたまっていませんか。</li> <li>● 水洗い後の乾燥が不十分ではないですか。</li> </ul>	<ul style="list-style-type: none"> <li>● 掃除してください。</li> <li>● 水洗いした後は、十分に乾燥させて、シェーバーオイルを塗布してください。</li> </ul>
<ul style="list-style-type: none"> <li>● 充電ができない。</li> </ul>	<ul style="list-style-type: none"> <li>● スイッチが「ON」になっていませんか。</li> </ul>	<ul style="list-style-type: none"> <li>● スイッチを「OFF」にしてください。</li> </ul>
<ul style="list-style-type: none"> <li>● スイッチを「ON」にしても動かない。</li> </ul>	<ul style="list-style-type: none"> <li>● 外刃ホルダーが確実に取り付けられていますか。(保護スイッチが働いている。)</li> </ul>	<ul style="list-style-type: none"> <li>● 外刃ホルダーを「カチッ」と音がするまで、強く押し込んでください。</li> </ul>
<ul style="list-style-type: none"> <li>● 残量表示ランプの点滅が早い。</li> </ul>	<ul style="list-style-type: none"> <li>● 未使用期間が3ヶ月以上ありませんでしたか。</li> <li>● シェーバーが動かなくなってもスイッチを「ON」にしていませんか。</li> </ul>	<ul style="list-style-type: none"> <li>● P9の不活性化やメモリー効果を起こした蓄電池を復帰させる方法に従い、充電してください。</li> </ul>
<ul style="list-style-type: none"> <li>● 充電切れで電源アダプターを接続しても動かない。</li> </ul>	<ul style="list-style-type: none"> <li>● スイッチを「ON」にしたまま電源アダプターを接続していませんか。</li> </ul>	<ul style="list-style-type: none"> <li>● スイッチを「OFF」にして約1分待ってからご使用ください。</li> </ul>

以上のことをお調べになり、それでも具合の悪いときは、ご自分で修理なさらないで、お買い上げの販売店にご相談ください。

## 保証とアフターサービス (必ずお読みください。)

この商品の保証とアフターサービスについては、日本国内においてのみ適用します。

### 保証書(一体)

- この商品は保証書つきです。
- 保証書は、必ず「お買い上げ日」・「販売店名」などの記入をお確かめの上、販売店から受け取っていただき、内容をよくお読みの後、大切に保存してください。

保証期間

お買い上げ日から1年間

### 修理を依頼されるときは

### 持込修理

23ページに従って調べていただき、なお異常のあるときは、使用を中止し、必ず電源プラグを抜いてから、お買い上げの販売店にご相談ください。

#### ■保証期間中は

修理に際しましては、保証書をご提示ください。  
保証書の規定に従って、販売店が修理させていただきます。

#### ■保証期間が過ぎているときは

修理すれば使用できる場合には、ご希望により有料で修理させていただきます。

### 補修用性能部品の最低保有期間

- シェーバーの補修用性能部品の最低保有期間は、製造打ち切り後6年です。この期間は通商産業省の指導によるものです。
- 補修用性能部品とは、その商品の機能を維持するために必要な部品です。

### ご不明な点や修理に関するご相談は

- 修理に関するご相談並びにご不明な点は、お買い上げの販売店または別紙の「日立家電品ご相談窓口一覧表」の窓口にお問い合わせください。

#### 愛情点検



#### ●長年ご使用のシェーバーの点検を!

こんな症状はありませんか

- 電源アダプターが異常に熱くなる。
- 本体が変形していたり、こげくさい臭いがする。
- その他の異常・故障がある。

お願い

故障や事故防止のため、スイッチを「OFF」にし、電源プラグをコンセントから抜いて、必ず販売店にご相談ください。

株式会社 日立製作所

〒105-8430 東京都港区西新橋2-15-12

電話(03)3502-2111

九州日立マクセル株式会社



〒822-1296 福岡県田川郡方城町大字伊方4680

電話(0947)22-0585

The warranty for this product is valid, and after-sales service is available, only in Japan.

## Safety Precautions (P.2~4)

- The cautionary explanations shown herein allow you to use this product safely, and prevent personal injury to yourself and any other person, as well as prevention of property damage.
- The terms WARNING and CAUTION are used as defined below. Never fail to follow these precautions, both of which include important descriptions for safety.

 <b>WARNING</b>	Failure to observe the indicated warning could result in serious personal injury or death.
 <b>CAUTION</b>	Failure to observe the indicated caution could result in personal injury or property damage.

### <SYMBOLS>



 The  $\Delta$  symbol is used to indicate warnings and cautions. The picture inside the triangle shows the general nature of the danger.

 WARNINGS and CAUTIONS

 The  $\circ$  symbol is used to indicate prohibited actions. The picture inside the circle shows the general nature of the action prohibited.

 DO NOT OPEN.  DO NOT USE IN OR NEAR WATER.  DO NOT WET.

 The  $\bullet$  symbol is used to indicate required actions. The picture inside the circle shows the general nature of the action required.

 General action.  Remove the outlet plug from the outlet.

- After reading this instruction manual, store it at a place where users can see it anytime.

### WARNING

 Use only a 100-120V or 220-240V AC power source.  
(Failure to do so may result in fire or electric shocks.)  
Do not use a worn or damaged cord or outlet plug. Do not use an electrical outlet into which the outlet plug does not fit snugly.  
(Failure to do so may result in electric shocks, shorts or fire.)  
Do not damage, modify, knot, pull or twist the cord. Do not place heavy items on top of the cord or insert into other objects.  
(Failure to do so may result in fire or electric shocks.)

 Never wash the power adapter in water. Do not immerse it in water or pour water on it.  
(Failure to do so may result in electric shocks or shorts.)

 Do not use the shaver in wet or damp places such as in a bath.  
(Failure to do so may result in electric shocks or shorts.)

 When servicing the shaver, turn the switch OFF and remove the outlet plug from the outlet. Do not remove the outlet plug from or insert it in an outlet when your hands are wet.  
(Failure to do so may result in electric shocks or injury.)

 Do not make modifications to the shaver. The shaver should not be disassembled or repaired by anyone other than a qualified service technician.  
(Failure to do so may result in fire, electric shocks or injury.)

### CAUTION

- ① Check for wear and damage to the blades before using.  
(Failure to do so may result in injury to your skin.)

The outer blade wears over time. If the blade is badly worn, it may be damaged or may cause damage or injury to your skin. Replace the worn blade with a new blade, sold separately, in a timely fashion.

- Reference time to replace the outer blade . . . one year (if used once a day for approximately three minutes)
- The blade needs to be cleaned and oiled periodically.

When removing the outlet plug or the unit plug, do not pull the cord. Always hold the plug itself when removing it.  
(Failure to do so may result in electric shocks, shorts or fire.)

Clean the outlet plug periodically to prevent dust from sticking to it.  
(Failure to do so may result in electric shocks, shorts or fire.)

Charge the batteries under dry conditions with any water drops completely wiped off the unit body.  
(Failure to do so may result in shorts or burns due to heat.)

- ② Do not apply undue pressure to the blades.  
(Failure to do so may result in damage to the blades or injury to your skin.)

Do not touch the inner blade with your bare hands.  
(Failure to do so may result in injury to your fingers.)

Do not charge any other product with the attached power adapter.  
(Failure to do so may result in shorts or fire due to abnormal heat.)

- ③ Except for when charging and using AC power, remove the outlet plug from the outlet.  
(Failure to do so may result in injury, or electric shocks, shorts or fire due to weakened insulation.)

## Part names and their functions (P.5~6)

- ① Cap : Attach the cap to protect the blade during charging and after use.
- ② Outer blade : Cannot be removed since the outer blade is integrated with the outer holder.
- ③ Inner blade : Cannot be removed since the inner blade is integrated with the inner holder.
- ④ Cleaning brush : Used for washing the inner blade in water. Cannot be removed since the cleaning brush is integrated with the inner holder.
- ⑤ Lock button : Sliding the button upwards releases the switch lock. ⑥ Switch : Turns on when pressed and turns off when pressed again.
- ⑦ Battery (built-in) : Two nickel metal hydride batteries. ⑧ Cord socket
- ⑨ Protection switch : When the outer blade is removed, the inner blade does not rotate.
- ⑩ Outer blade detachment button : Push this button to remove the outer blade.
- ⑪ Swing lock button : Sliding this button upwards fixes the head.
- ⑫ Remaining battery power indicator : Indicates the remaining power of the battery in two stages (ON, flash) only during use. Flashing indicates a necessity for charging.
- ⑬ Charging finish lamp : During charging: ON. After charging: OFF ⑭ Vertical slots ⑮ Beard comb
- ⑯ Trimmer blade : Use this blade to trim sideburns or to shave a longer beard which is difficult to shave with the outer blade.
- ⑰ Trimmer button : Slide this button upwards to open the trimmer blade.
- ⑱ Outlet plug : Insert the plug into an outlet securely. ⑲ Unit plug ⑳ Cord ㉑ Cleaning brush ㉒ Shaver oil ㉓ Soft case

## Charging the batteries (P.7~10)

- Charge the battery before initial use.

- Use only the attached 100-120V or 220-240V AC power source.
- Battery charging usually takes approximately one hour.
- A single charging should provide approximately 14 days of shaving (if used once a day for approximately three minutes).  
(The service time may decrease depending on the heaviness of beard and service conditions.)
- In the case of taking the product abroad, check plug usage with the attached "Guide for use of the shaver overseas - List of voltages and plugs per country."

1. Pull out the outlet plug.
2. Connect the power adapter to the unit body and outlet.  
Note : When the switch is ON, the battery cannot be charged.
3. After charging is completed, remove the power adapter from the outlet and unit body.

### ⚠ WARNING

- Never handle the adapter when your hands are wet.  
(Failure to do so may result in electric shocks or injury.)

### ⚠ CAUTION

- Charge the batteries under dry conditions with water drops completely wiped off the unit body.  
(Failure to do so may result in short-circuits or burns due to heat.)
- Do not charge any other product with the attached power adapter.  
(Failure to do so may result in short-circuits or fire due to abnormal heat.)

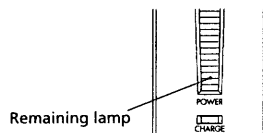

### Charging interval (P.8)

If the remaining battery power indicator flashes when the switch is ON, recharging is required. Recharge in a timely fashion.

- The shaver can be used once or twice after flashing starts.

### ■ When using the shaver as an AC type

1. Connect the power adapter to the unit body and outlet, and turn on the switch.

- If the batteries are completely discharged, the shaver may be difficult to start operating. In such a case, charge the batteries for approximately one minute before use.

A demonstration mode is provided for the remaining battery power indicator.

- By pressing this switch for 10 seconds, the demonstration mode is selected. In this mode, the shaver cannot be operated.
- In the demonstration mode, the remaining battery power indicator repeats ON, flashing, and OFF.
- By pressing the switch again, the demonstration mode is released.

### How to use the shaver (P.11~12)

#### ⚠ CAUTION

Check for distortion and damage to the blades before use.  
(Failure to do so may result in injury.)

### Shaving (P.10~12)

1. Turn on the switch while pressing the lock button.

2. Shave against the lie of your beard in the direction of the arrow with the trimmer blade side facing up.

- For the best possible shave:
- (1) Stretch your skin with your fingers to stand up your beard.
  - (2) Keep the shaver head perpendicular to your face.
  - (3) Shave lightly against the lie of your beard.

- When shaving under your nose: Slide the swing lock button to fix the head.

#### ⚠ CAUTION

Do not press the shaver hard against your skin.  
(Failure to do so may result in injury to your skin or damage to the outer blade.)  
Do not shave with the trimmer blade side facing down.  
(Failure to do so may result in injury to your skin.)

### ■ Using the shaver with shaving foam

1. Use commercially available shaving foam (lather).

2. Shave more lightly against the lie of your beard compared to when shaving under a dry condition (with no soap or shaving foam).

- Always wash the shaver in water after using it with shaving foam.  
Concerning how to wash the shaver in water, refer to p.14 \*Cleaning and maintenance.\*

#### CAUTION

Do not use shaving cream. (Failure to do so may result in clogging the blades.)

#### ⚠ CAUTION

Do not press the shaver hard against your skin.  
(Failure to do so may result in injury to your skin.)

### Trimming (P.12)

1. Turn on the switch, and open the trimmer blade.

2. Keeping the trimmer blade perpendicular to your skin, shave lightly in the direction of the arrow.

3. After shaving, turn off the switch and close the trimmer blade.

### Cleaning and maintenance (P.13~17)

#### ⚠ WARNING

Never wash the power adapter in water. Do not immerse it in water or pour water on it.  
(Failure to do so may result in electric shocks, short-circuits, or fire.)

When servicing the shaver, remove the unit plug and turn off the switch.  
(Failure to do so may result in electric shocks or injury.)

#### ⚠ CAUTION

Do not apply undue pressure to the outer blade. (Failure to do so may result in damage to the blade or injury to your fingers.)  
Do not touch the inner blade with your bare hands. (Failure to do so may result in injury to your fingers.)

### ■ For comfortable shaving:

- Clean the shaver once every two or three days.  
If whiskers accumulate, the shaver will not shave well.
- If washed in water, apply shaver oil or spray shaver cleaner, sold separately, to the outer blade after each washing, or apply the above once a week when cleaning with a brush.
  - Makes the rotation smooth.
  - Prevents service time decrease.
  - Keeps a comfortable shave.
  - Works as a deodorant.
  - Prevents the blade from wearing.
- Clean the shaver with the brush for every five times of washing in water.

After the attached shaver oil is used up, purchase shaver cleaner (SC-51H) sold separately.

### Washing in water (P.14~16)

- The unit body is watertight so that it can be washed in water.  
Note: Do not use hot water. (Failure to do so may result in distortion or malfunction of the unit.)

1. Turn off the switch and keep the outer blade under a separate condition.

2. Wash the inner blade with the switch ON.

- Pour water or lukewarm water for approximately ten seconds.

3. Turn off the switch, remove the outer blade, and wash the inner blade holder area and outer blade.

- Pour water or lukewarm water for approximately ten seconds.

4. Wipe water drops off the unit body surface and dry the unit.

- If the outer blade is removed, drying quickens.

Note: Do not dry in a place exposed directly to sunlight or in a hot place.  
(Failure to do so may result in malfunction due to deterioration of the water proof rubber.)

5. Attach the outer blade.

6. After washing in water, apply the attached shaver oil to the outer blade and trimmer blade, run the shaver without shaving for approximately ten seconds, and wipe the surface of the outer blade and trimmer blade with tissue or the like.

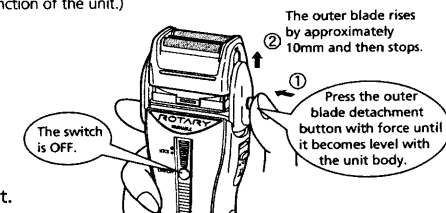

### Cleaning with the brush (P.17)

#### 1. Remove the outer blade.

#### 2. Clean the outer blade, inner blade, trimmer, and unit body.

- Slide the cleaning brush in the direction of the arrow while pressing it against the inner blade as shown in the figure. The blade will rotate, and whiskers will come free. Repeat several times.

#### 3. Attach a new outer blade to the outer blade holder.

Make sure to ..... Once a week, apply the attached shaver oil to the outer blade and trimmer blade, run the shaver without shaving for approximately ten seconds, and wipe the surface of the outer blade and trimmer blade with tissue or the like.

- Remove dirt from the unit using a completely wrung cloth moistened with water or neutral detergent.

#### CAUTION

Do not use alcohol, benzine, or thinner to clean the unit.

(Failure to do so may result in distortion or discoloration of the unit.)

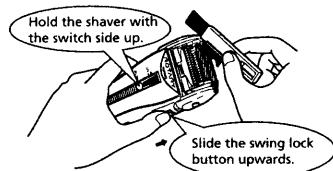

### Replacing the outer and inner blades (P.18~19)

#### △ CAUTION

When replacing the blade, remove the unit plug and turn off the switch.  
(Failure to do so may result in injury to your skin.)

#### Replacing the outer blade (P.18)

- Remove the outer blade.
- Attach a new outer blade.

#### Replacing the inner blade (P.19)

#### CAUTION

When replacing the inner blade, use the attached inner blade protection sheet in order to prevent your fingers from being injured.

#### 1. Remove the inner blade.

- Pass the attached inner blade protection sheet between the cleaning brush and inner blade, and hold the sheet.

#### 2. Attach a new inner blade.

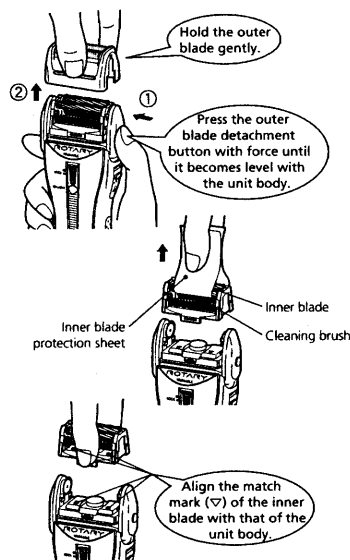

### Recycling the nickel metal hydride batteries (P.20~21)

■ This product utilizes nickel metal hydride batteries. When discarding this product, remove the nickel metal hydride batteries and take them to a nickel metal hydride battery recycling center; your cooperation in recycling would be very much appreciated.

#### △ CAUTION

Be careful that the positive and negative terminals of the removed batteries do not come in contact.  
(Failure to do so may result in shorts or burns.)

#### 1. 保証期間内でも次のような場合には有料修理となります。

- (イ) 使用上の誤り、または改造や不当な修理による故障または損傷。
- (ロ) お買い上げ後の落下、輸送などによる故障または損傷。
- (ハ) 火災、地震、水害、落雷、その他の天災地変、公害や異常電圧による故障または損傷。
- (ニ) 車両、船舶にとう載して使用された場合に生じた故障または損傷。
- (ホ) 業務用など一般家庭以外で使用されて生じた故障または損傷。
- (ヘ) 本書のご提示がない場合。
- (ト) 本書にお買い上げ年月日、お客様名、販売店名の記入のない場合あるいは字句を書き換えられた場合。

#### 2. この商品について出張修理をご希望の場合には、出張に要する実費を申し受けます。

#### 3. ご転居の場合は事前にお買い上げの販売店にご相談ください。

#### 4. 贈答品などで本書に記入してあるお買い上げの販売店に修理をご依頼になれない場合には、別紙の日立家電品ご相談窓口一覧表の窓口にご相談ください。

#### 5. 本書は再発行いたしませんので紛失しないよう大切に保存してください。

- この保証書は本書に明示した期間、条件のもとにおいて無料修理をお約束するものです。したがってこの保証書によってお客様の法律上の権利を制限するものではありませんので、保証期間経過後の修理などについてご不明の場合は、お買い上げの販売店または別紙の日立家電品ご相談窓口一覧表の窓口にお問い合わせください。
- 保証期間経過後の修理、補修用性能部品の保有期間について詳しくは、取扱説明書をご覧ください。
- 本書は日本国内においてのみ有効です。 Effective only in Japan.

#### 修理メモ