

# 取扱説明書

# HITACHI

保証書付  
裏表紙が保証書になっています。

## ROTARY SHAVER INSTRUCTIONS

# RM-X10形

日立ロータリーシェーバー

30分充電・交流式両用

このたびは、日立ロータリーシェーバーをお買いあげいただき、まことにありがとうございました。この「取扱説明書」をよくお読みになり、正しくご使用ください。なお、この「取扱説明書」は、大切に保存してください。

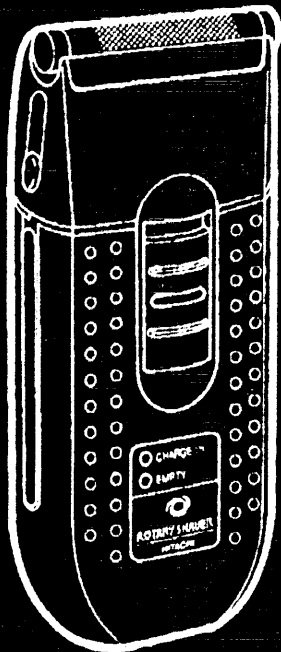

### 目次



安全上のご注意 .....	1~3
特長 .....	4
各部の名称と働き .....	5~6
使用方法 .....	7~10
● 充電のしかた .....	7
● 外刃でのそりかた .....	9
● キワソリ刃でのそりかた .....	10
手入れのしかた .....	11~12
外刃・内刃の取り替えかた .....	13~14
ニカド電池のリサイクルについて .....	15
仕様 .....	16
「故障かな?」と思ったときは .....	17
保証とアフターサービス .....	18~19

# 安全上のご注意

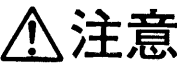
- ここに示した注意事項は、製品を安全に正しくお使いいただき、あなたや他の人々への危害や損害を未然に防止するためのものです。
- 「警告」と「注意」の意味は次のとおりです。いずれも安全に関する重要な内容ですので、必ず守ってください。





 <b>警告</b>	誤った取扱いをすると、人が死亡または重傷を負う可能性が想定される内容。
 <b>注意</b>	誤った取扱いをすると、人が傷害を負う可能性および物的損害のみが想定される内容。

## 〈絵表示の例〉

	△記号は、 <b>警告・注意</b> を促す内容を示します。 図の中に具体的な注意内容が描かれています。 △は「一般的な注意」    ⚠は「発火注意」
	⊘記号は、 <b>禁止の行為</b> であることを示します。 図の中に具体的な禁止内容が描かれています。 ⊘は「分解禁止」      ⊘は「接触禁止」 ⊘は「浴室などの水場での使用禁止」
	●記号は、 <b>行為を強制したり指示する</b> 内容を示します。 図の中に具体的な指示内容が描かれています。 ●は「一般的な行為」 ●は「電源プラグをコンセントから抜く」

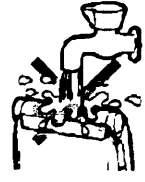

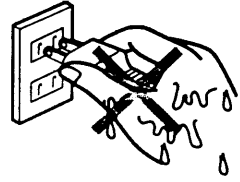
- お読みになった後は、お使いになる方がいつでも見られるところに必ず保存してください。

**⚠ 警告**

	<p>水につけたり、水をかけたりしない。 また、浴室では使用しない。 (感電・ショートの原因)</p> 
	<p>ぬれた手で電源プラグをコンセントに抜き差ししない。 また、お手入れの際は電源プラグを抜いて、スイッチを「OFF」にする。 (感電・けがの原因)</p> 
	<p>改造はしない。また、修理技術者以外の人は分解・修理を絶対にしない。 (感電・火災・けがの原因)</p>

安全上の注意

**⚠ 注意**

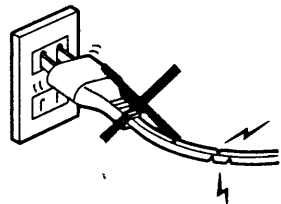
	<p>交流100V-240V以外の地域では、使用しない。 (感電・火災の原因)</p> 
	<p>傷んだ電源コードや、電源プラグ、ゆるんだコンセントは使用しない。 (感電・ショート・発火の原因)</p> 
	<p>器具用プラグにピンやごみを付着させない。 (感電・ショート・発火の原因)</p>
	<p>電源コードを傷つけたり、加工したり、無理に曲げたり、引っ張ったり、重い物をのせたり、はさみ込んだりしない。 (感電・火災の原因)</p>

# 安全上のご注意

## ⚠ 注意



刃は強く押さえない。  
(破損して肌を傷つける原因)



内刃は素手で触れない。(指を傷つける原因)



電源プラグや器具用プラグを  
抜くときは、電源コードを  
持たずに、必ずプラグ部分を  
持って抜く。

(感電・ショート・発火の原因)

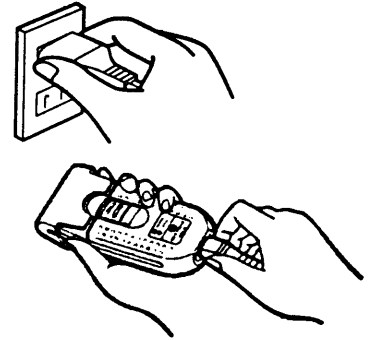

ご使用前に刃の破れや変形がないか確認する。  
(肌を傷つける原因)



充電時・交流使用时以外は、電源  
プラグをコンセントから抜く。

(けがや、絶縁劣化による  
感電・漏電火災の原因)

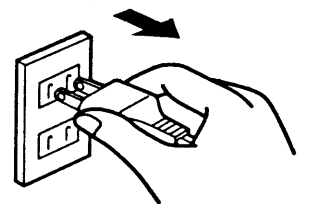

## 特 長

### 1 先端技術のロータリーシェービングシステム

- シャープなスパイラル状のロータリー内刃でヒゲを逃さずカット。より早く、より深くスライスカット。なめらかでそう快なそり味が得られます。
- 内刃が回転運動ですので騒音、振動が少ない。
- くせヒゲコームと独自の垂直スリット穴で、くせヒゲ、長いヒゲもそれます。

### 2 30分充電式

充電が完了しますと充電完了ランプが消灯してお知らせします。

### 3 交流100V-240V地域で使えるフリー電圧仕様。

# 各部の名称と働き

1. **キャップ** —  
刃を保護するため必ずつけてください。

2. **外刃** —  
外刃ホルダーと一体のため、はずれません。

3. **外刃ホルダー** —

4. **外刃取外しボタン** —

5. **内刃(ロータリー内刃)** —

6. **内刃ホルダー** —

7. **内刃着脱つまみ** —  
内刃を交換するとき以外は操作しないでください。

8. **安全スイッチ** —  
外刃をはずすと内刃が回転しません。

9. **充電完了ランプ** —  
充電中は点灯し、充電が完了すると消灯します。

10. **充電催促ランプ (EMPTYランプ)** —  
赤色ランプが点滅を始めますと、充電催促のサインです。早めに充電をしてください。  
(蓄電池の容量が少なくなるに従ってランプは点滅から点灯に変わります。)

11. **本体ソケット** —  
電源コードを接続します。

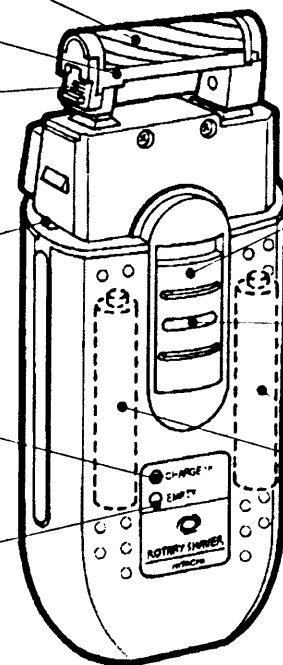
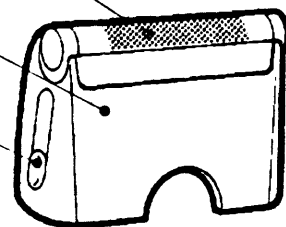
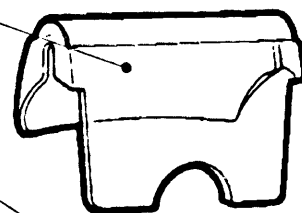

**本体**

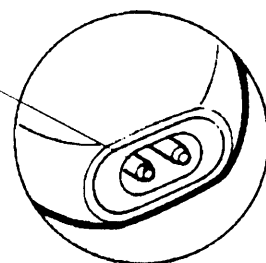

15 垂直スリット穴

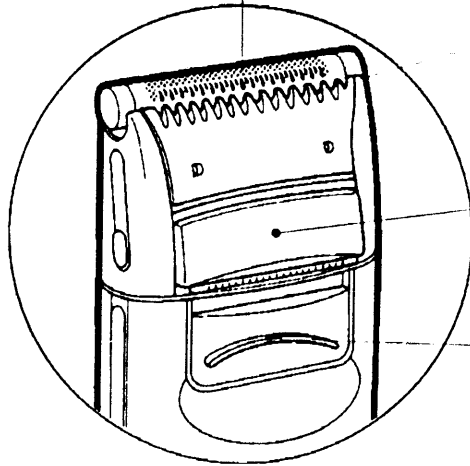

16 くせヒゲコーム

くせヒゲコームと垂直スリット穴で、くせヒゲ、長いヒゲもそれます。

17 キワゾリ刃

モミアゲをそろえるときに使用します。

18 キワゾリボタン

上へスライドさせるとキワゾリ刃が出ます。

後面

12 スイッチ

ロックボタンを押さえながらスライドさせます。

13 ロックボタン

押すとスイッチのロックが解除されます。

14 蓄電池 (内蔵)  
[ニカド電池 2個]

19 電源コード

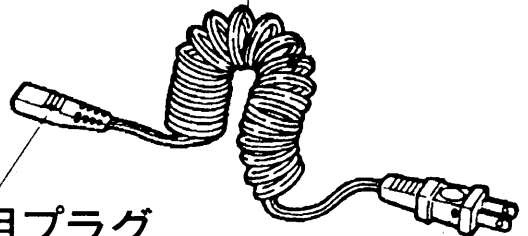

20 器具用プラグ

21 電源プラグ

付属品

22 掃除用ブラシ

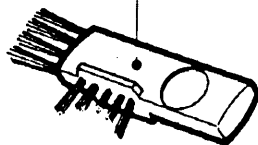

23 ソフトケース

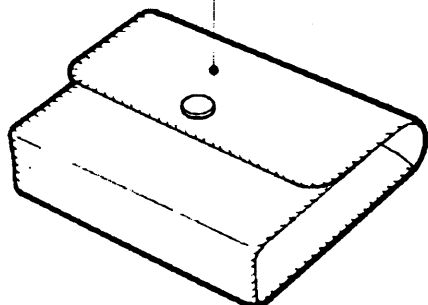

24 Cプラグアダプター

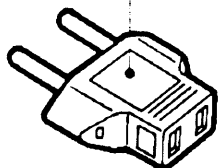

各部の名称と働き

# 使用方法

- 初めてご使用になる前に、まず充電してください。

## 充電のしかた

- 充電は必ず交流100V-240V電源で行ってください。
- 標準充電時間は30分です。
- 1回の充電で約7日間使用できます。(1日3分間使用して)

### 1 スイッチを「OFF」にして、電源コードを接続する。

- スイッチが「ON」状態では充電できません。

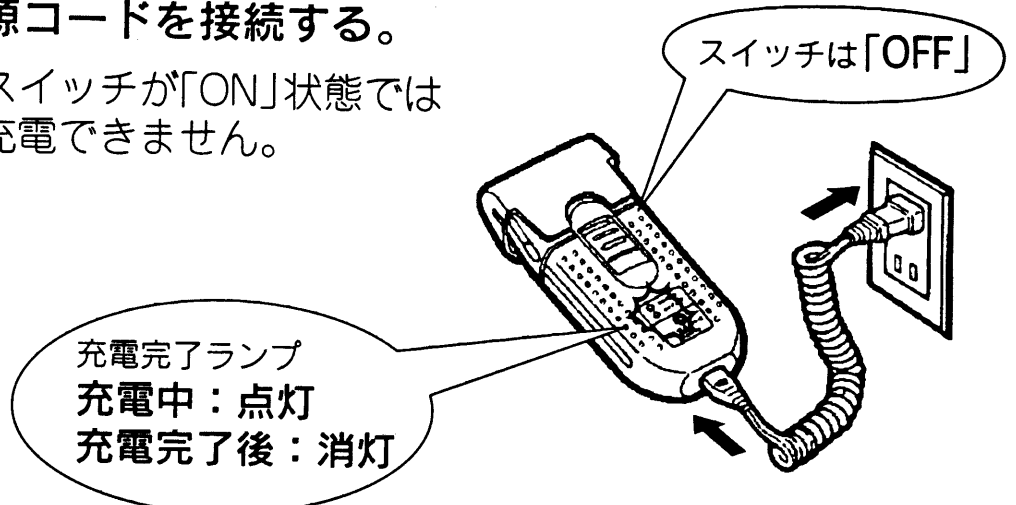

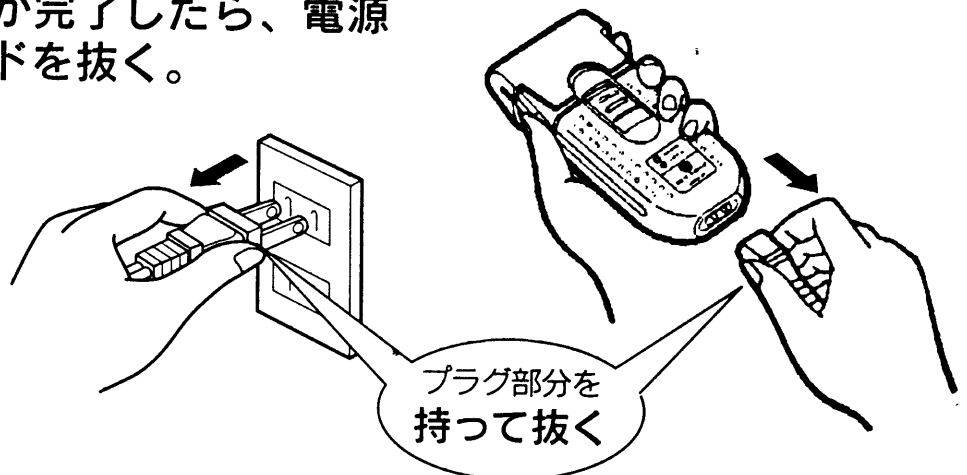

- 30分タイマー回路方式を採用していますが、蓄電池の容量によって過充電防止回路が働き、30分以内に充電完了ランプが消灯することがあります。
- 充電中、本体が多少熱くなることがありますが、異常ではありません。

### 2 充電が完了したら、電源コードを抜く。





	<p>ぬれた手で電源プラグをコンセントに抜き差ししない。(感電・けがの原因)</p>
	<p>傷んだ電源コードや、電源プラグ、ゆるんだコンセントは使用しない。 (感電・ショート・発火の原因)</p>
	<p>交流100V-240V以外の地域では、使用しない。 (感電・火災の原因)</p>
	<p>電源プラグや器具用プラグを抜くときは、電源コードを持たずに、必ずプラグ部分を持って抜いてください。 (感電・ショート・発火の原因)</p>

蓄電池の性能を十分に発揮させるために

- (1) 使用の都度充電しないでください。
- (2) 周囲温度が0℃～40℃以内で充電してください。
- (3) お買い求めのときや、3ヵ月以上使用されなかったときは、次の要領で2回充電してください。

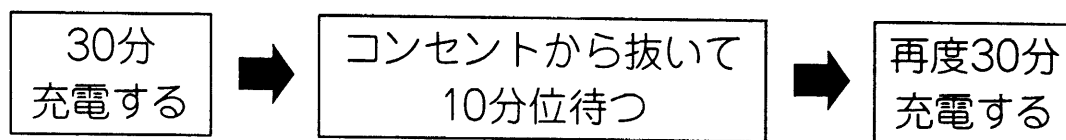

■電源コードを接続してスイッチを「ON」にしますと、交流式として使用できます。

- 蓄電池が完全に放電していますと、起動しにくいときがあります。そのときは、約1分間充電してからご使用ください。

- 交流式として使用される場合も蓄電池は消耗しますので、2週間に一度は充電してください。

# 使用方法

## 外刃でのそりかた



ご使用前に刃の破れや変形がないか確認する。  
(肌を傷つける原因)

- 1 スイッチを「ON」にする。
- 2 くせヒゲコーム側を上にして、  
矢印方向に逆ぞりする。

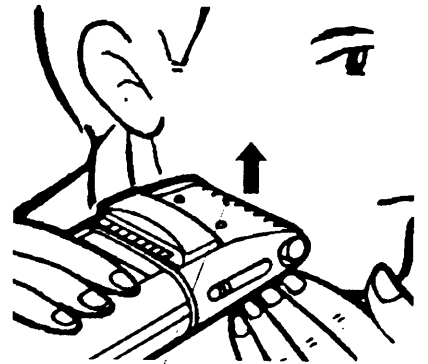

### — しょうずなそりかた —

- (1) 肌を手で伸ばして、ヒゲを  
起こす。
- (2) 刃面を肌に直角に当てる。
- (3) 軽く当ててゆっくり逆ぞり  
する。

くせヒゲコーム

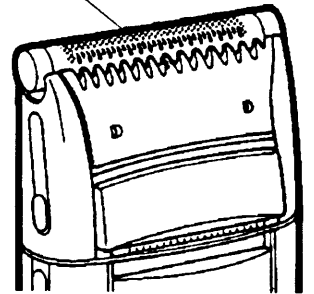

肌に強く押しつけないでください。  
(肌を痛めたり、外刃破損の原因になります。)

くせヒゲコーム側を下にして、そらないでください。  
(肌を痛めることがあります。)

## キワゾリ刃でのそりかた

- 1 スイッチを「ON」にして、キワゾリ刃を出す。

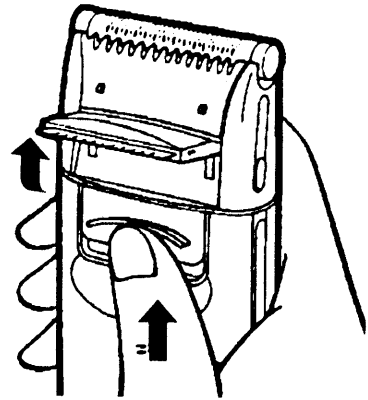

- 2 キワゾリ刃を肌に直角に軽く当てて、矢印方向にゆっくりそる。



- 3 使用後は、スイッチを「OFF」にして、キワゾリ刃を収納する。

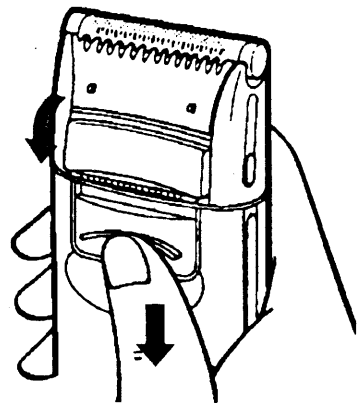

外刃でのそりかた・キワゾリ刃でのそりかた

# 手入れのしかた

## ■安全スイッチについて

安全のため、外刃をはずした状態や外刃の前後が逆になった場合は、内刃が回転しないように、安全スイッチを内蔵しています。

## ■快適な切れ味を保つために

- 2日～3日に1回は掃除してください。  
毛くずがたまると、切れ味が悪くなります。
- 週に一度は、必ず外刃にシェーバークリーナー(潤滑油)を吹きつけ、空運転させて外刃の表面をふきとってください。
  - 回転をなめらかにします。
  - 切れ味を保ちます。
  - 刃の摩耗を防ぎます。
  - 使用回数の減少を防ぎます。

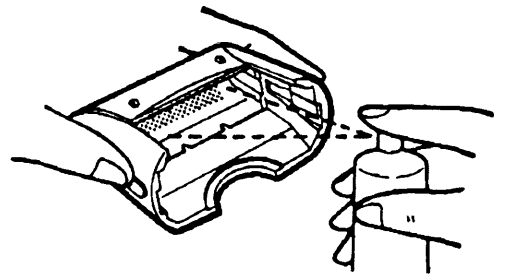

- 本体の汚れは中性洗剤液を含ませた布でふきとってください。

### 注意

アルコール、ベンジン、シンナーなどは使用しないでください。  
(変形・変色の原因)



お手入れの際は、必ず電源プラグを抜いて、スイッチを「OFF」にする。(感電・けがの原因)



内刃は素手で触れない。(指を傷つける原因)

1 外刃をはずす。

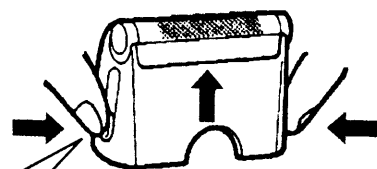

外刃取外しボタンを  
押しながらはずす

スイッチは  
「OFF」

2 外刃、内刃、キワゾリ刃  
および本体を掃除する。

外刃の表面には  
掃除用ブラシを  
当てないで

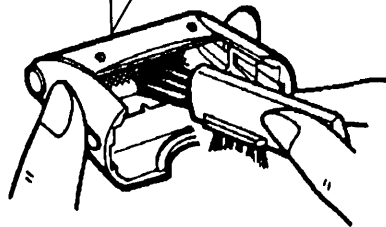

- 掃除用ブラシの凹部を内刃に押しつけながら矢印方向にスライドさせると内刃が回転して毛くずが取れます。くり返してください。

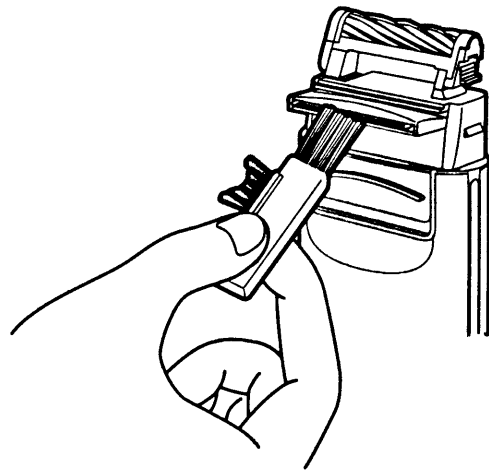

キワゾリ刃側を  
上にして持つ

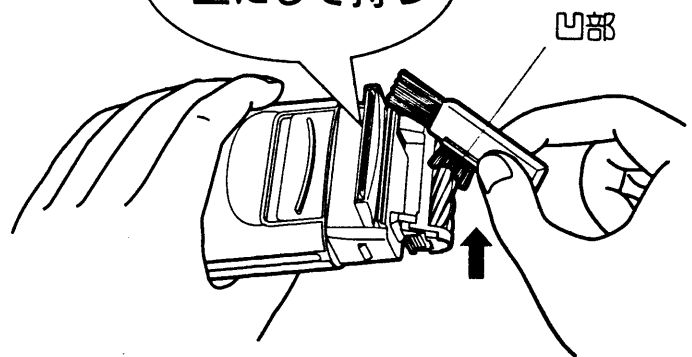

3 掃除した後は、キワゾリ刃を  
収納し、外刃を取り付ける。

外刃取外しボタンを  
押さないで

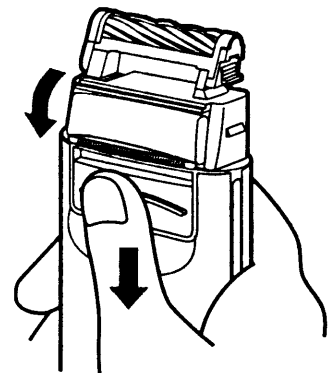
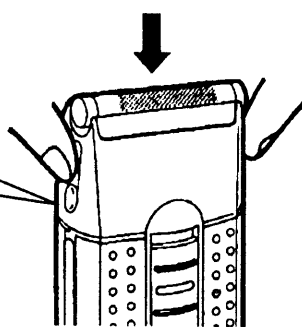

注意

外刃取外しボタンを押したり、外刃の前後が逆になりますと  
取り付けられません。

# 外刃・内刃の取り替えかた



刃を取り替えるときは、必ず電源プラグを抜いて、スイッチを「OFF」にする。(感電・けがの原因)



内刃は素手で触れない。(指を傷つける原因)

## 外刃の取り替えかた

1 外刃をはずす。

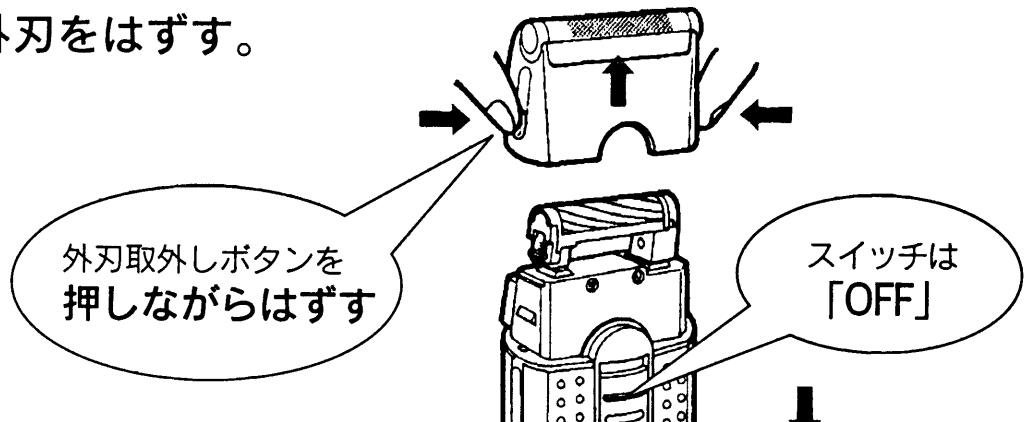

2 新しい外刃を取り付ける。

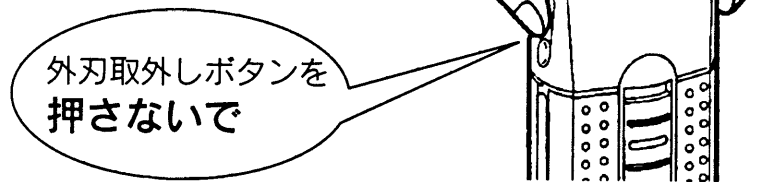

## 内刃の取り替えかた

**注意**

内刃をはずす前に、毛くずを取り除いてください。  
毛くずがギヤーに多量に付着しますと、故障の原因になります。

1 内刃をはずす。

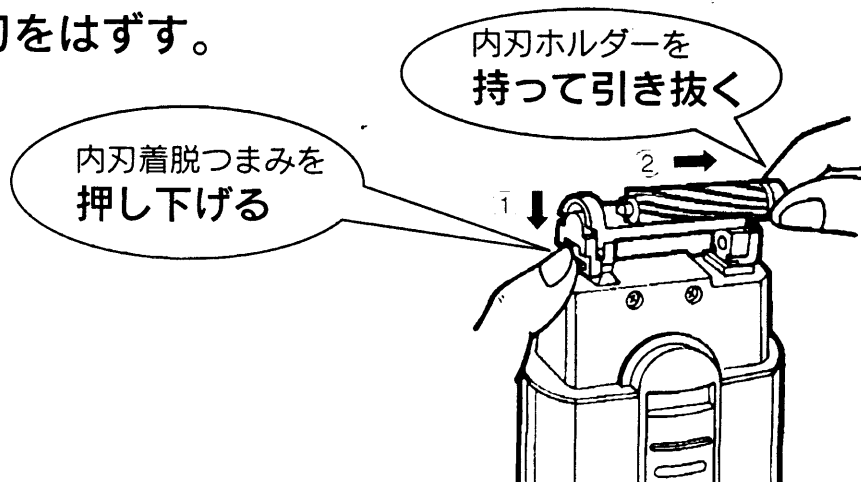

## 2 新しい内刃を取り付ける。

- 1 固定板を取付けガイドに水平に差し込みます。

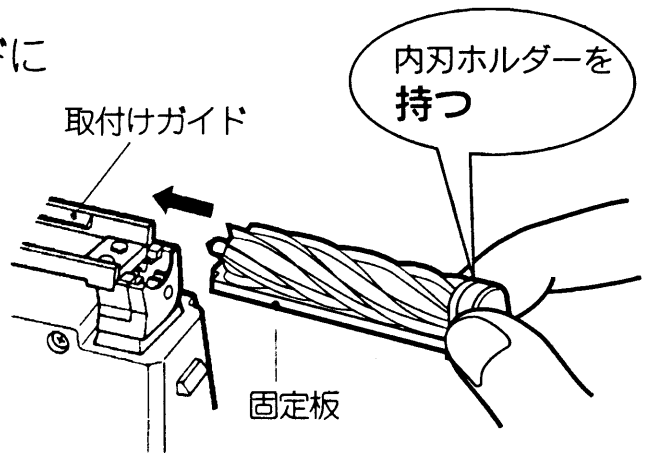

- 2 内刃軸を軸穴に差し込みます。

根元まで差し込めないときは、内刃を少し回転させながら差し込んでください。その際、ポリ袋またはティッシュペーパーなどを内刃にかぶせてから行ってください。

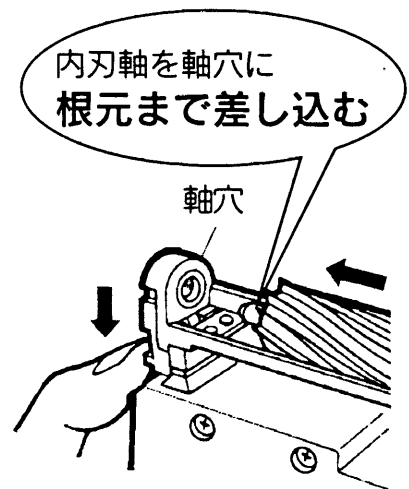

内刃軸が根元まで入らないときは内刃着脱つまみと取付け台の間に段差ができる

取付け台

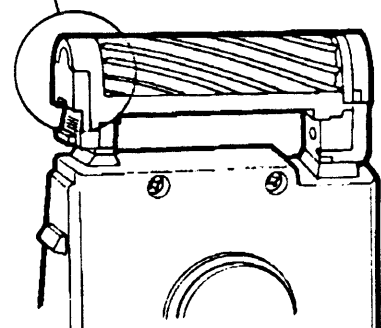
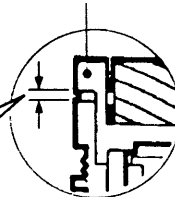

### 注意

内刃軸が根元まで入らないと、故障の原因になります。

# ニカド電池のリサイクルについて

★製品を廃棄にするとき以外は分解しないでください。

■この製品にはニカド電池を使用しております。ニカド電池はリサイクル可能な貴重な資源です。ご使用済み製品の廃棄に際しては、ニカド電池の取りはずしかたに従い、取りはずしていただき、製品のお買い求めのお店、または、ニカド電池のリサイクル協力店へお持ちいただき、リサイクルへご協力ください。



ニカド電池はリサイクルへ

## ニカド電池の取りはずしかた

1 シェーバーが完全に動かなくなるまでスイッチを「ON」にしてニカド電池を放電させる。

2 キャップ、外刃、内刃をはずす。

3 本体ケースのネジ4本を⊕ドライバーではずす。

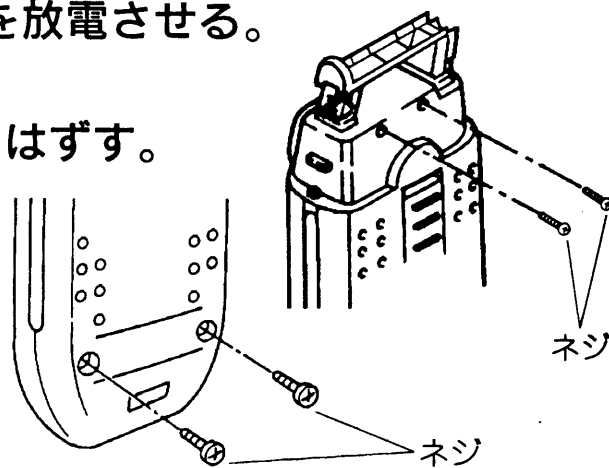

4 本体ケース(後側)を上方に持ち上げてはずす。

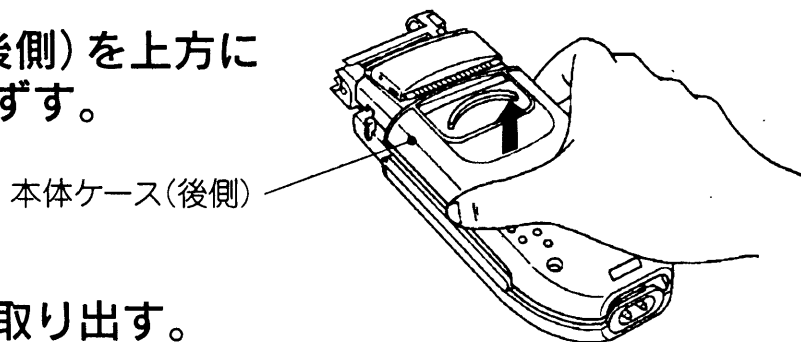

5 ニカド電池を取り出す。  
ニカド電池は基板の⊕側から上方へ引っ張ってはずします。

★取り出したニカド電池は、  
⊕⊖の端子が接触して  
ショートしないように  
ご注意ください。

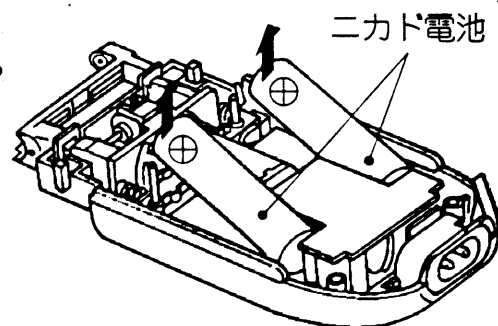



# 仕様

電源	AC100V-240V 50-60Hz共用 蓄電池 [ニカド電池 (DC1.2V,500mAh) 2個]
消費電力	10W 50-60Hz共用
充電時間	30分
定格時間	5分
質量(重量)	190g
コード長さ	1.7m
付属品	ソフトケース、掃除用ブラシ、Cプラグアダプター

## 替刃・シェーバークリーナーを用意しています。

- 刃は消耗品です。長い間ご使用になりますと切れ味が悪くなったり、外刃が摩耗などで破損することがありますので、早めに別売りの替刃と交換してください。

交換の目安は、1日1回3分間のご使用で

- 外刃……………約1年
- 内刃……………約3年

- 日立の家電品取扱店でお買い求めください。

- 替刃K-X7S(外刃) シルバー色 標準価格 2,000円(税別)
- 替刃K-X8S(外刃) ゴールド色 標準価格 2,000円(税別)
- 替刃K-X4U(内刃) 標準価格 2,500円(税別)
- シェーバークリーナー(SC-51) 標準価格 500円(税別)

(価格には消費税は含まれておりません。平成8年1月現在の価格です。)

## 「故障かな?」と思ったときは

ご使用中に異常が生じたときは使用を中止し、修理を依頼される前に次の点検をしてください。

症状	点検するところ	直す方法
<ul style="list-style-type: none"> <li>• 切れ味が悪い。</li> <li>• 回転が弱い。</li> <li>• 使用回数が少ない。</li> </ul>	<ul style="list-style-type: none"> <li>• 刃の内側に毛くずが多量にたまっていませんか。</li> <li>• 刃面が油切れしていませんか。</li> </ul>	<ul style="list-style-type: none"> <li>• 掃除とシェーバークリーナーの吹きつけを定期的に行ってください。</li> </ul>
<ul style="list-style-type: none"> <li>• スイッチを「ON」にしたとき、毛くずが飛び散る。</li> </ul>	<ul style="list-style-type: none"> <li>• 内刃に毛くずがたまっていませんか。</li> </ul>	<ul style="list-style-type: none"> <li>• 内刃を掃除してください。</li> </ul>
<ul style="list-style-type: none"> <li>• 充電ができない。</li> </ul>	<ul style="list-style-type: none"> <li>• スイッチが「ON」になっていませんか。</li> </ul>	<ul style="list-style-type: none"> <li>• スイッチを「OFF」にして充電してください。</li> </ul>
<ul style="list-style-type: none"> <li>• 充電切れで電源コードを接続しても動かない。</li> </ul>	<ul style="list-style-type: none"> <li>• スイッチを「ON」にしたまま電源コードを接続していませんか。</li> </ul>	<ul style="list-style-type: none"> <li>• スイッチを「OFF」にして、約1分待つてからご使用ください。</li> </ul>
<ul style="list-style-type: none"> <li>• 音が非常に大きい。</li> <li>• 切れ味が悪い。</li> </ul>	<ul style="list-style-type: none"> <li>• 内刃着脱つまみと取付け台の間に段差がありませんか。</li> </ul>	<ul style="list-style-type: none"> <li>• 内刃を取り付け直した後、段差がないことを確認してください。</li> </ul>

以上のことをお調べになり、それでも具合の悪いときは、ご自分で修理なさらないで、お買い上げの販売店にご相談ください。

## 保証とアフターサービス(必ずお読みください)

つづく

この商品の保証とアフターサービスについては、日本国内においてのみ適用します。

### 保証書(一体)

- この商品は保証書付きです。
- 保証書は、必ず「お買い上げ日」・「販売店名」などの記入をお確かめの上、販売店から受け取っていただき、内容をよくお読みの後、大切に保存してください。

保証期間

お買い上げ日から1年間

### 補修用性能部品の最低保有期間

- シェーバーの補修用性能部品の最低保有期間は、製造打切後6年です。この期間は通商産業省の指導によるものです。
- 性能部品とは、その製品の機能を維持するために必要な部品です。

### ご不明な点や修理に関するご相談は

- 修理に関するご相談並びにご不明な点は、お買い上げの販売店または別紙の「日立家電品ご相談窓口一覧表」の窓口にお問い合わせください。

「故障かな?」と思ったらときは・保証とアフターサービス

# 保証とアフターサービス

修理を依頼されるときは	持込修理
<p>17ページに従って調べていただき、なお異常のあるときは、使用を中止し、必ず電源プラグを抜いてから、お買い上げの販売店にご相談ください。</p> <p>■ <b>保証期間中は</b> 修理に際しましては、保証書をご提示ください。保証書の規定に従って、販売店が修理させていただきます。</p> <p>■ <b>保証期間が過ぎているときは</b> 修理すれば使用できる場合には、ご希望により有料で修理させていただきます。</p>	

愛情点検	長年ご使用のシェーバーの点検を!	
	<p>こんな症状はありませんか</p>	<p>お願い</p>
	<ul style="list-style-type: none"> <li>● 電源コードや電源プラグが異常に熱くなる。</li> <li>● 本体が変形していたり、こげくさい臭いがする。</li> <li>● その他の異常・故障がある。</li> </ul>	<p>故障や事故防止のため、スイッチを「OFF」にし、電源プラグをコンセントから抜いて、必ず販売店にご相談ください。</p>

株式会社 日立製作所

〒105 東京都港区西新橋2-15-12  
電話(03)3502-2111



九州日立マクセル株式会社

〒822-12 福岡県田川郡方城町大字伊方4680  
電話(0947)22-0585

The warranty for this product is valid, and after-sales service is available, only in Japan.

## Safety Precautions (P.1~3)

- Read these instructions thoroughly before using your shaver.
- The cautionary items shown herein are to allow you to use this product safely, and to prevent not only personal injury to you yourself or any other person, but property damage as well.
- The terms WARNING and CAUTION are used as defined below to indicate important information regarding safety. Always follow the rules so indicated.



 <b>WARNING</b>	Failure to observe the indicated warning could result in serious personal injury or death.
 <b>CAUTION</b>	Failure to observe the indicated caution could result in personal injury or property damage.

### <SYMBOLS>

 The  $\Delta$  symbol is used to indicate warnings and cautions. The picture inside the triangle shows the general nature of the danger.

A (  ) indicates WARNINGS and CAUTIONS. A (  ) indicates the danger of fire.

 The  $\circ$  symbol is used to indicate prohibited actions. The picture inside the circle shows the general nature of the action prohibited.

A (  ) means DO NOT OPEN. A (  ) means DO NOT TOUCH.

A (  ) means DO NOT USE IN OR NEAR WATER.

 The  $\bullet$  symbol is used to indicate required actions. The picture inside the circle shows the general nature of the action required.

A (  ) indicates a general action. A (  ) means remove the plug from the outlet.

- After reading this manual, store it where it can be easily found for reference.

### **WARNING**

 Do not immerse in water nor otherwise allow to become wet. Do not use while in the bath.  
(Failure to do so may result in electrical shock or shorts.)

 Do not remove the outlet plug from the outlet when your hands are wet. When servicing the shaver, first remove the outlet plug and turn the switch to OFF.  
(Failure to do so may result in electrical shock or injury.)

 Do not make modifications to the shaver. The shaver should not be disassembled nor serviced by anyone other than a qualified service technician.  
(Failure to do so may result in electrical shock, fire or injury.)

### **CAUTION**

 Use only areas that have electrical power supplies of 100 -240 V.  
(Failure to do so may result in electrical shock or fire.)  
Do not use a worn or damaged electrical cord or outlet plug. Do not use an electrical outlet into which the outlet plug does not fit snugly.

(Failure to do so may result in electrical shock, shorts or fire.)

Do not allow pins or other trash to become attached to the unit plug.

(Failure to do so may result in electrical shock, shorts or fire.)

Do not damage, modify, tie knots in, pull, place heavy items on top of the electrical cord, nor insert it into other objects.

(Failure to do so may result in electrical shock or fire.)

Do not apply undue pressure to the blades.

(Failure to do so may result in damage to the blades or injury to the fingers.)

 Check for wear and damage to the blades before using.

(Failure to do so may result in injury to the skin.)

When removing the outlet plug or the unit plug, do not pull the electrical cord. Always hold the plug itself when removing it.

(Failure to do so may result in electrical shock, shorts or fire.)

 When not in use, remove the outlet plug from the outlet.

(Failure to do so may result in injury or electrical shock, shorts or fire due to weakened insulation.)

## Part Names And Their Functions (P.5~6)

- 1 Cap
- 2 Outer blade—The outer blade can not be removed because of being integral with the outer blade holder.
- 3 Outer blade holder 4. Outer blade removal button
- 5 Inner blade 6 Inner blade holder 7 Inner blade removal knob
- 8 Safety switch—The safety switch functions with the outer blade removed. The shaver does not operate even though the switch is turned on.
- 9 Charging finish lamp—The charging finish lamp is lit while charging, and it goes off when the charging is completed.
- 10 Charging reminder lamp (EMPTY lamp)—Flickering of the red lamp is a sign to remind you of charging. Recharge the battery as early as possible. (Flickering of the lamp charge to lighting to decrease of the charged capacity of battery)
- 11 Cord socket 12 Power switch
- 13 Lock button—Pressing the lock button cancels the lock of the power switch.
- 14 Battery (incorporated) 15 Vertical slits
- 16 Comb for curled beard—Comb for curled beard and vertical slits enable you to shave beard which is long or curled at the tips.
- 17 Sideburns trimmer 18 Sideburns trimmer button 19 Electrical cord 20 Unit plug 21 Outlet plug
- 22 Cleaning brush 23 Soft case 24 C plug adapter

## How To Operate The Shaver (P.7~11)

- Please charge the batteries before using them.

### Charging The Batteries (P.7~8)

- Always charge the batteries using 100 to 240 V alternating current.
- Charging the batteries takes approximately 30 minutes.
- Used once a day for three minutes at a time, a single charging should provide approximately 7 days of shaving.

1. Turn the switch OFF, and connect the electrical cord.

2. After charging the batteries, disconnect the electrical cord.

■ To operate the shaver from an electrical outlet, connect the electrical cord and turn the switch ON.

- Even if you normally operate the shaver from an electrical outlet, recharge the batteries about once every two weeks.

❗ Check for wear and damage to the blades before using.  
(Failure to do so may result in injury to the skin.)

### Shaving (P.9)

1. Turn the switch ON.

2. Glide the shaver upward with the "COMB FOR CURLED BEARD" mark side up.

For the best possible shave:

- (1) Stretch your skin with your fingers to loosen your beard.
- (2) Keep the shaver head perpendicular to your face.
- (3) Shave lightly against the lie of your beard.

⊘ If you use the shaver with the "COMB FOR CURLED BEARD" mark side down, the inner blade may injure your skin when the shaver is pressed forcibly against it.

### Trimming (P.10)

1. Turn the switch ON, and open the sideburns trimmer.

2. Keeping the sideburns trimmer perpendicular to your skin, shave lightly in the direction of the arrow.

3. After shaving, turn the switch OFF, and close the sideburns trimmer.

## Cleaning And Maintenance (P.11~12)

■ For comfortable, clean shaving:

- Clean your shaver once every 2 or 3 days.  
When whiskers accumulate, your shaver won't shave well.
- Turn the shaver ON, and remove whiskers from the surface of the outer blade.
- Remove dirt from the unit using a cloth moistened with detergent.

### CAUTION

Do not use alcohol, benzene or thinner to clean the unit.  
(Failure to do so may result in distortion or discoloration of the unit.)

 When servicing the shaver, first remove the outlet plug and turn the switch to OFF.  
(Failure to do so may result in electrical shock or injury.)

 Do not touch the inner blade with your bare hands.  
(Failure to do so may result in injury to your finger.)

1. Remove the outer blade.

2. Clean the outer blade, inner blade and sideburns trimmer, as well as the unit body.

- Press the cleaning brush against the inner blade as shown in the diagram and slide lengthwise across the blade in the direction shown by the arrow. The blade will rotate, and whiskers will come free. Repeat several times.

## Replacing The Outer And Inner Blades (P.13~14)

### Replacing The Outer Blade (P.13)

1. Remove the outer blade.

2. Attach the new outer blade.

### Replacing The Inner Blade (P.13~14)

#### CAUTION

Do not remove the inner blade other than when replacing it.

1. Slide down the inner blade removal knob

Pull out the inner blade with the inner blade holder.

2. Attach a new inner blade.

① Insert the fixing blade horizontally into the attaching guide.

② Insert the inner blade shaft into the shaft hole.

#### CAUTION

When the inner blade shaft can not be inserted perfectly into its shaft hole, push the inner blade until a click is heard.

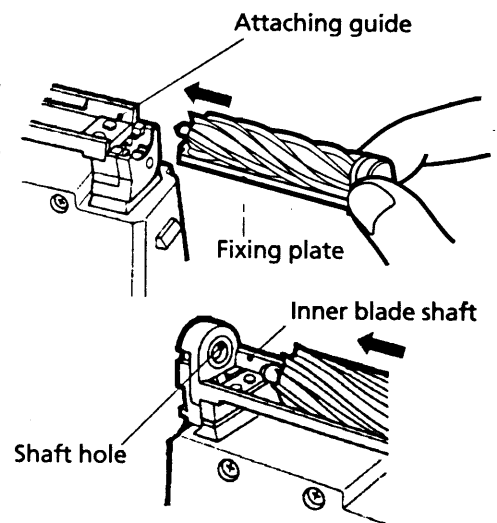

## Recycling the nickel-cadmium battery (P.15~16)

• Do not disassemble the product except when discarding.

- This product utilizes a nickel-cadmium battery. Nickel-cadmium batteries are a recyclable and valuable resource. When discarding this product, remove the nickel-cadmium battery by following the removal instructions and take it to the store from which it was purchased, or to a nickel-cadmium recycling center; your cooperation in recycling is humbly requested. recycle nickel-cadmium batteries

### How to remove nickel-cadmium battery (P.15~16)

1. Turn the switch to [ON] until the shaver completely stops moving to discharge the electricity from the nickel-cadmium battery.

2. Remove the cap, outer blades and inner blades.

3. Remove the 4 screws from the body case with a cross head screwdriver.

4. Pull off the body case (bottom side).

5. Pull up the nickel-cadmium battery from the upper side of the body and remove it.

Be careful so that the negative and positive terminals of the removed battery do not come in contact and short-circuit.

# 日立ロータリーシェーバー保証書

持込修理

形名	RM-X10		
保証期間	本体：1年（外刃・内刃は除きます。）		
※お買い上げ日	平成	年	月 日
※お客様	お名前	様	
	ご住所	〒 電話（ ）	
※販売店	住所名	〒	
	店名	電話（ ）	

※印欄に記入のない場合は無効となりますから必ずご確認ください。  
保証期間内に取扱説明書などの注意書きにしたがった正常なご使用状態で故障した場合には、本書記載内容にもとづきお買い上げの販売店が無料修理いたします。お買い上げの日から上記の期間内に故障した場合には、商品と本書をお持ちいただき、お買い上げの販売店に修理をご依頼ください。

- 保証期間内でも次のような場合には有料修理となります。
  - (イ) 使用上の誤り、または改造や不当な修理による故障または損傷。
  - (ロ) お買い上げ後の落下、引越し、輸送などによる故障または損傷。
  - (ハ) 火災、地震、水害、落雷、その他の天災地変、公害や異常電圧による故障または損傷。
  - (ニ) 車両、船舶にとう載して使用された場合に生じた故障または損傷。
  - (ホ) 業務用に使用されて生じた故障または損傷。
  - (ヘ) 本書のご提示がない場合。
  - (ト) 本書にお買い上げ年月日、お客様名、販売店名の記入のない場合あるいは字句を書き換えられた場合。
- この商品について出張修理をご希望の場合には、出張に要する実費を申し受けます。
- ご転居の場合は事前にお買い上げの販売店にご相談ください。
- 贈答品などで本書に記入してあるお買い上げの販売店に修理をご依頼になれない場合には、日立家電品ご相談窓口にご相談ください。
- 本書は再発行いたしませんので紛失しないよう大切に保存してください。

●この保証書は本書に明示した期間、条件のもとにおいて無料修理をお約束するものです。したがってこの保証書によってお客様の法律上の権利を制限するものではありませんので、保証期間経過後の修理などについてご不明の場合は、お買い上げの販売店または日立家電品ご相談窓口にお問い合わせください。

●保証期間経過後の修理、補修性能部品の保有期間について詳しくは、取扱説明書をご覧ください。

●本書は日本国内においてのみ有効です。

Effective only in Japan

修理メモ

 株式会社 日立製作所

〒105 東京都港区西新橋2-15-12 電話(03)3502-2111