

# 取扱説明書

# 日立リビングサプライ

**保証書付** 保証書はこの取扱説明書の裏表紙についていますので、お買い上げの販売店の記入をお受けください。

## デジタルコードレス留守番電話機

# HTE-201形 HTE-101形

このたびは、お買い上げいただき、ありがとうございました。  
この取扱説明書をよくお読みいただき、正しくお使いください。  
お読みになったあとは、いつでも取り出せるところに大切に保管してください。

本機を使用できるのは日本国内のみで、国外では使用できません。  
This unit is designed for use in Japan only and cannot be used in any other country.

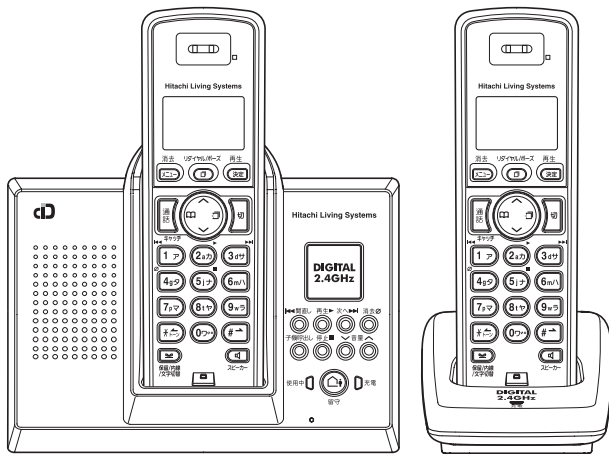

**HTE-201 (子機2台モデル)**  
**HTE-101 (子機1台モデル)**

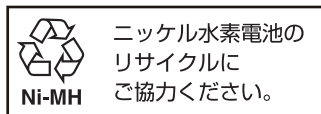

ニッケル水素電池の  
リサイクルに  
ご協力ください。

**cd** ナンバー・ディスプレイ 対応  
キャッチホン・ディスプレイ

NTTへのサービス申し込みが必要です。(有料)

# ■もくじ

## はじめに

安全上のご注意 .....	3
使用上のお願い .....	8

## ご使用前の準備と設定

本体と付属品 .....	10
各部のなまえ (親機) .....	11
各部のなまえ (子機) .....	12
各部のなまえ (液晶ディスプレイ) .....	13
各部のなまえ (充電器) .....	13
親機を接続する .....	14
充電器を準備する .....	15
子機を準備する .....	15
電話回線の設定 .....	17
日付・時刻の設定 .....	18
着信音設定 .....	19

## 電話をかける／受ける

基本操作早見表 .....	20
電話をかける .....	21
電話を受ける .....	24

## いろいろな機能を使う

別の子機に電話をまわす .....	25
通話を録音する .....	26
プライバシーモードについて (他の子機からの3者通話拒否) .....	27
3者通話 (子機2台と外の相手の3人で話す) .....	28
親機から子機を呼び出す (子機呼出) .....	29
子機から別の子機にかける (子機間通話) .....	30
トランシーバーモード .....	31
ミュートを使う .....	32
相手の声の音質を変える (オーディオトーン) .....	32
キャッチホン／ブッシュホンサービスを利用する .....	33

## 電話帳

電話帳に登録する .....	34
電話帳を検索・修正・消去する .....	36
文字入力のみ .....	37
電話帳を別の子機に転送する .....	40

## ナンバー・ディスプレイ

ナンバー・ディスプレイサービスを使うには .....	41
電話を受けるとき／かけるとき .....	43

かかってきた電話の番号を見る／使う (着信履歴) .....	44
相手によって着信音を変える (着信鳴り分け) .....	45
特定の電話を受けないようにする (指定番号着信拒否) .....	46
非通知の電話を受けないようにする (非通知着信拒否) .....	48
公衆電話を受けないようにする (公衆電話着信拒否) .....	49
表示圏外の電話を受けないようにする (表示圏外着信拒否) .....	50

## 留守番電話

留守番電話をセットする .....	51
用件を聞く (親機での操作) .....	52
用件を聞く (子機での操作) .....	53
自作応答メッセージを使う .....	54
お出かけ前に／暗証番号を登録する .....	55
外出先から留守番電話を操作する .....	56
留守電応答着信音の回数を設定する .....	57
用件録音時間を変える .....	58
新規用件通知音の設定 .....	59
留守モニター .....	59

## 便利な機能の設定

クイック通話の設定 .....	60
エニーキー応答の設定 .....	60
キータッチ音の設定 .....	61
子機に名前を付ける .....	61
子機を増やす (増設) .....	62
子機の登録を解除する (減設) .....	63
親機を壁に掛けて使う .....	64

## ご参考

おもな仕様 .....	65
機能一覧 .....	66
子機のバッテリー交換について .....	68
お手入れについて .....	69
故障かな?と思ったら .....	70
さくいん .....	72

## クイックガイド

メニュー設定の基本操作 .....	73
メニュー一覧表 .....	74
ご相談窓口 .....	75

● 本機は日本国内用に設計されています。海外ではご使用になれません。

This digital cordless telephone is designed for use in Japan only and cannot be used in any other country.

## ■安全上のご注意

製品を正しく安全にご使用いただくために、ご使用前に必ず次の事項をお読みください。

### 警告表示の意味

取扱説明書および製品では、次のような表示をしています。表示の内容をよく理解してから本文をお読みください。



**警告**

火災、感電などにより死亡や大けがを負うおそれがある内容を示しています。



**注意**

けがをしたり周囲の物品に損害を与えたりするおそれのある内容を示しています。

### 絵表示の説明

注意をうながす記号	行為を禁止する記号	行為を指示する記号
 一般的注意	 禁止	 一般的指示
	 分解禁止	 電源プラグを抜く
	 ぬれ手禁止	

## 警告

ACアダプターのコードを破損するようなことをしないでください

- ・ 設置時に、製品と壁や床などの間に挟み込まない
- ・ 加工したり、傷つけたりしない
- ・ 重いものをのせたり、引っ張ったりしない
- ・ 熱器具に近づけたり、加熱したりしない
- ・ ACアダプターを抜く時は、必ず本体を持って抜く

火災・感電などの原因となります。



禁止

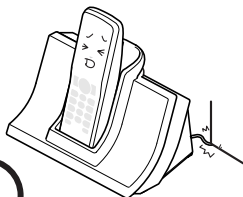

# ■安全上のご注意 (つづき)



## 警告

はじめて

煙・異臭・異音が出た場合、落下・破損した場合は、使用を中止し、ACアダプターを抜いてください

- ・落したり、水がかかったり、破損した場合は使用を中止し、ACアダプターを抜く
- ・煙やにおい、音などの異常が発生したら、使用を中止し、ACアダプターを抜く

火災・感電などの原因となります。



電源プラグを抜く

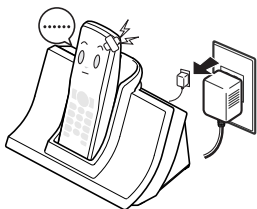

不安定な場所に置かないでください

- ・落ちたり倒れたりして、けがの原因となります。



禁止

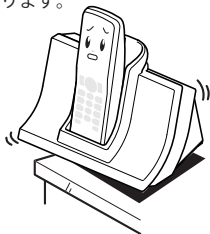

水をかけたり、ぬらしたりしないでください

- ・火災・感電・故障の原因となります。



禁止

浴室やシャワー室では使用しないでください

- ・本機は防水仕様ではありません。感電や故障などの原因となることがあります。



浴室での使用禁止



水滴のかかる場所や、湿気、湯気、油気、ほこりの多いところには設置しないでください

- ・火災、感電の原因となることがあります。



禁止

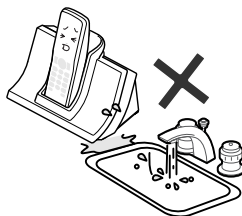

近くに花瓶など水のいったものを置かないでください

- ・水がこぼれるなどして中に入ると、火災、感電の原因となります。



水ぬれ禁止

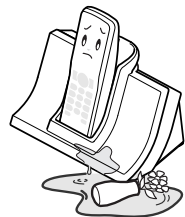

# ■安全上のご注意 (つづき)



## 警告

バッテリーおよび AC アダプターは必ず本機に付属のものをご使用ください

- ・付属品以外のもを使用した場合、バッテリーの液もれや発熱、破裂および発火などの原因となります。



注意

分解・修理・改造をしないでください

- ・けがや感電などの事故または故障の原因となります。



分解禁止

AC アダプターにホコリなどが付着しているときは、AC アダプターを抜いて乾いた布で取り除いてください

- ・そのまま使用すると火災・感電の原因となります。



ほこりを取る



ぬれた手で AC アダプターを抜き差ししないでください

- ・感電の原因となることがあります。



ぬれ手禁止



AC アダプターは確実に差し込んでください

- ・差し込みが不完全な場合は発熱したり、ほこりが付着して火災・感電の原因となることがあります。



確実に差し込む



AC100V 以外での使用、コンセント・配線器具の定格を超える使用、タコ足配線をしないでください

- ・火災や感電の原因となることがあります。



禁止

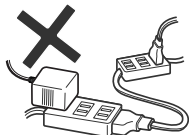

雷が鳴り出したら、電話機コードや AC アダプターに触れないでください

- ・感電の原因となります。



接触禁止

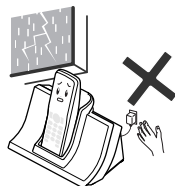

病院内などの使用を禁止された区域では使用しないでください

- ・医療機器に影響を与え、事故の原因となることがあります。



禁止

# ■安全上のご注意 (つづき)

## ⚠ 警告

はじめに

次のような場所では設置・使用しないでください

- 医用電気機器の近く  
(手術室・集中治療室・CCU など)  
\*CCU: 冠状動脈疾患監視病室
  - 自動ドア・火災報知器などの自動制御機器の近く
  - 心臓ペースメーカーの装着部位から22cm 以内の位置
- ・ 本機の電波で、誤作動による事故の原因となることがあります。



禁止

端子部に異物を差し込んだり、針金などの導電物を差し込んだり、接続したりしないでください

- ・ 感電・火災・故障の原因となります。



禁止

お手入れや長時間使用しないときはACアダプターを抜いてください

- ・ 感電や故障の原因となることがあります。



電源プラグを抜く

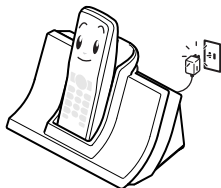

移動するときは、ACアダプターをはずしてください

- ・ コードが傷つき感電や故障の原因となることがあります。



接続線ははずす

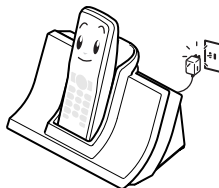

## ⚠ 注意

お手入れをするときはシンナーやベンジンなどの薬品を使用しないでください

- ・ 変質、変形、変色の原因となります。



禁止



# ■安全上のご注意 (つづき)



警告

## ■バッテリーの取り扱いについて

バッテリーを火の中に投入したり、加熱したりしないでください

- ・発火や破裂の原因となります。



禁止

分解・修理・改造をしないでください

- ・液もれ、発熱、破裂や発火の原因となります。



分解禁止

バッテリー内部の液が皮膚に付着したり目に入ったりしたときは、きれいな水で洗ったのち、直ちに医師の診察を受けてください

- ・皮膚の傷害や失明などの原因となります。



注意

直射日光の当たるところやストーブのそばなど、高温になる場所での使用や放置はしないでください

- ・液もれ、発熱、破裂や発火の原因となります。



禁止

端子に針金などの金属類を接触させないでください。また、金属製のネックレスなどと一緒に持ち運んだり、保管したりしないでください

- ・液もれ、発熱、破裂や発火の原因となります。



禁止

本機以外の機器に使用しないでください。また、指定以外の方法で充電しないでください

- ・液もれ、発熱、破裂や発火の原因となります。



禁止

はじめに

# ■ 使用上のお願い

- 本製品を分解したり改造したりすることは法律で禁じられています。絶対に行わないでください。
- 本製品の故障、誤動作、不具合、あるいは停電等の外部要因によって、通話、その他のサービスの利用ができなかったために生じた経済的損害につきましては、当社は一切その責任を負いかねますので、あらかじめご了承ください。

## コードレス電話機の使用範囲について

コンクリート壁や金属製の扉がある部屋など、電波の届きにくい場所ではつながりにくくなることがあります。

お使いになる前に使用範囲をお確かめください。

## 設置場所について

次のようなところでは使用しないでください。

### 親機と子機間の見通しの悪いところ

※ 雑音が入ったり、通話が途切れたりすることがあります。

### テレビ、ラジオ、OA 機器や、電子レンジ、無線 LAN 設備などのそば

※ 雑音が入ったり、通話が途切れたりすることがあります。

- ・ 次の機器の近くでも、雑音や、通話が途切れるなど、電波の干渉による影響が出る場合があります。
  - ステレオ・ビデオ・パソコンなどの、ワイヤレス AV 機器
  - アマチュア無線局
  - 万引き防止システム（書店や CD ショップなど）
  - 工場や倉庫などの物流管理システム
  - 鉄道車両や緊急車両の識別システム
  - マイクロ波治療器
  - ゲーム機のワイヤレスコントローラー
  - その他、Bluetooth® 対応機器や VICS（道路交通情報通信システム）など
- ・ 近くを自動車やバイクが通ると、雑音が入ったり、通話が途切れたりすることがあります。

### 温度変化の激しいところ

※ 結露により誤動作することがあります。

## 電話回線について

- ・ 本機は共同電話、地域集団電話、公衆電話には接続できません。
- ・ 本機のナンバー・ディスプレイ機能を使用するときは、ナンバー・ディスプレイ機能が有効な別の電話機を並列に接続しないでください（誤動作の原因になります）。



# ■使用上のお願い (つづき)

## 電波について

本機は 2.4 ～ 2.4835GHz の全帯域を使用する無線設備です。移動体識別装置の帯域が回避不可能で、変調方式は「FH-SS 方式」、与干渉距離は 80m です。本機にはそれを示す右記のマークが貼付されています。

2.4FH8

はじめに

### 本機の使用周波数に関するご注意

本機の使用周波数帯では、電子レンジなどの産業・科学・医療用機器のほか、工場の製造ラインなどで使用されている移動体識別用の構内無線局（免許を要する無線局）および特定小電力無線局（免許を要しない無線局）ならびにアマチュア無線局（免許を要する無線局）が運用されています。

1. 本機を使用する前に、近くで移動体識別用の構内無線局および特定小電力無線局が運用されていないことを確認してください。
2. 万一、本機から移動体識別用の構内無線局に対して有害な電波干渉の事例が発生した場合には、本機の AC アダプターを抜いて、お客様ご相談窓口（☎ 75 ページに記載）にご連絡いただき、混信回避のための処置など（例えばパーティションの設置など）についてご相談ください。
3. その他、本機から移動体識別用の特定小電力無線局に対して有害な電波干渉の事例が発生した場合など、何かお困りのことが起きたときは、お客様ご相談窓口（☎ 75 ページに記載）へお問い合わせください。

## 通話傍受について

本機は、デジタル信号を利用しており傍受されにくい商品ですが、親機と子機間で電波を使用しているため、第三者が故意に通話を傍受する可能性もありますのでご注意ください。

従来ご使用の NTT のレンタル電話機が不要になる場合は、局番なしの 116 番（通話料金無料）へご連絡のうえ、契約を解除してください。ただし、本機は停電時には外線通話ができなくなりますのでご注意ください。（レンタル電話機は電源を使用しないため、停電時でも使用が可能です。）

本機を廃棄・譲渡・返却するときは個人情報流出を防止するため、本機の電話帳、リダイヤル、着信履歴などの記録をすべて消去してください。（☎ 22、36、45 ページ）

# ご使用前の準備と設定

## ■ 本体と付属品

ご使用前の準備と設定

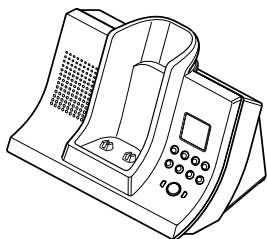

親機



子機

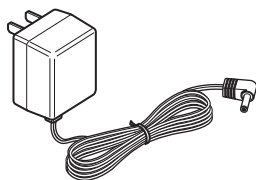

親機用 AC アダプター  
(品番: HTE-AD01)



電話機コード



バッテリー

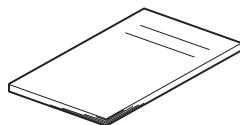

取扱説明書 (1部)

HTE-201 には下記のものが増加になります。



充電器



子機



バッテリー

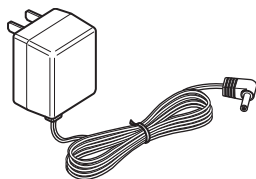

充電器用 AC アダプター  
(品番: HTE-AD02)

※ 保証書はこの取扱説明書の裏表紙についていますので、お買い上げの販売店の記入をお受けください。

※ この取扱説明書のイラスト・画面などは説明のため、実際のものとは異なる場合があります。

# ■各部のなまえ (親機)

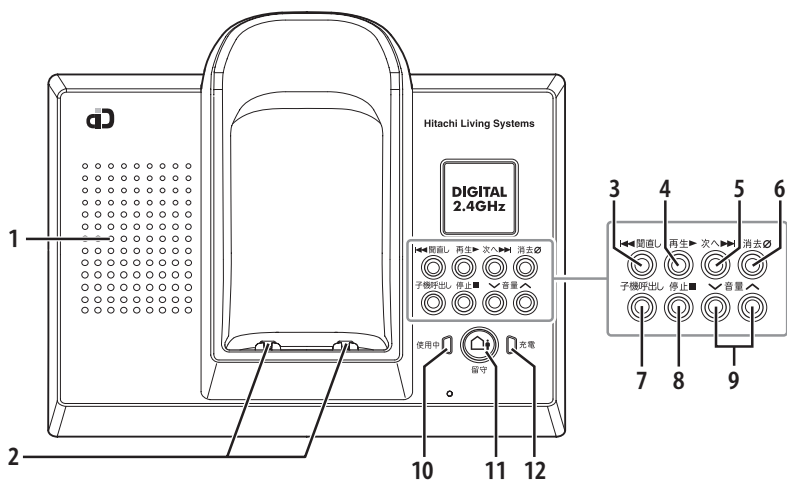

- |              |            |           |
|--------------|------------|-----------|
| 1 スピーカー      | 5 早送り/次へキー | 9 音量キー    |
| 2 充電端子       | 6 消去キー     | 10 使用中ランプ |
| 3 巻戻し/聞き直しキー | 7 子機呼出しキー  | 11 留守キー   |
| 4 再生キー       | 8 停止キー     | 12 充電ランプ  |

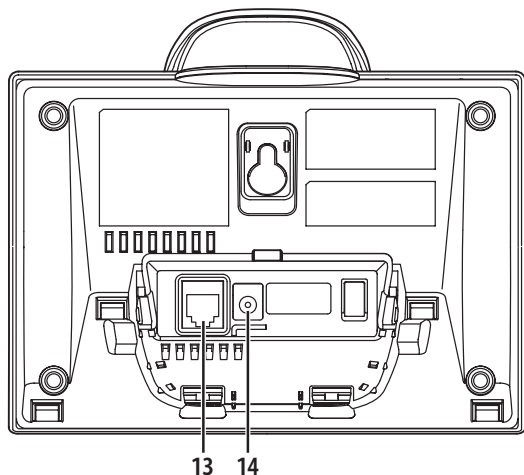



- |                    |
|--------------------|
| 13 電話機コード<br>接続端子  |
| 14 ACアダプター<br>接続端子 |

# ■各部のなまえ (子機)

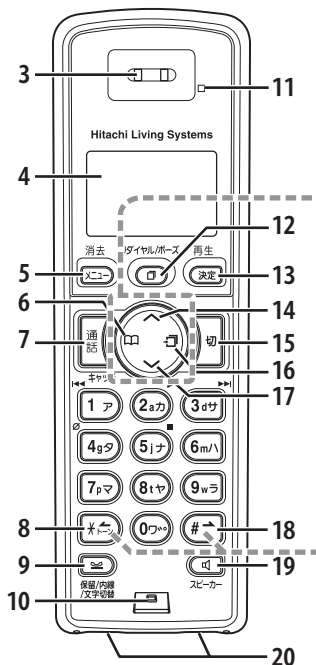
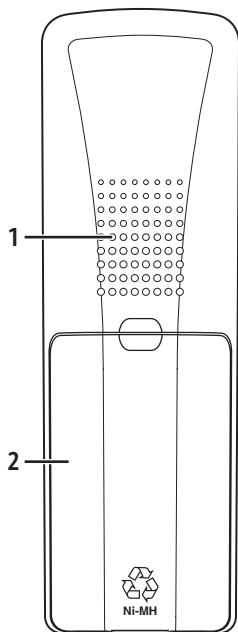
ご使用前の準備と設定



 /音量キー  
 /音量キー



- ・メニューを選択する (66ページ)
- ・音量を変更する (19, 21, 23, 53ページ)
- ・電話番号を選択する  
電話帳 (36ページ)  
着信履歴 (44ページ)  
リダイヤル (22ページ)

 電話帳キー

- ・電話帳を使う (22, 36ページ)

 履歴キー

- ・着信履歴を見る (23, 35, 44ページ)

 # / → キー  
 \* / トーン / ← キー  
 カーソルを左右に移動する (18, 38ページ)

- |    |                |    |             |
|----|----------------|----|-------------|
| 1  | スピーカー          | 11 | 着信ランプ       |
| 2  | バッテリーカバー       | 12 | リダイヤル/ポーズキー |
| 3  | 受話口            | 13 | 決定/再生キー     |
| 4  | 液晶ディスプレイ       | 14 | へ/音量キー      |
| 5  | メニュー/消去キー      | 15 | 切キー         |
| 6  | 電話帳キー          | 16 | 履歴キー        |
| 7  | 通話/キャッチキー      | 17 | ∨/音量キー      |
| 8  | * / トーン / ← キー | 18 | # / → キー    |
| 9  | 保留/内線/文字切替キー   | 19 | スピーカキー      |
| 10 | 送話口            | 20 | 充電端子        |

# ■各部のなまえ (液晶ディスプレイ)

液晶ディスプレイには、使用状況に応じてさまざまな情報が表示されます。

## 待受中の表示例

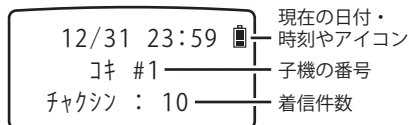



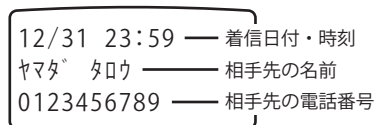



## ナンバー・ディスプレイの表示例



 ナンバー・ディスプレイサービスの契約が必要です。

 かけてきた相手によって表示が異なります (☞ 43 ページ)。

## 表示アイコンについて

アイコン	内容	こんなときに表示されます	参照ページ
 : OFF	着信音：切	着信音「切」設定時に表示されます。	19 ページ
	ミュート	ミュート設定時に表示されます。	32 ページ
	バッテリー残量	4段階で表示します。	16 ページ
	スピーカーホン	スピーカーホンモード時に表示されます。	23 ページ
	プライバシー	プライバシーモード時に表示されます。	27 ページ
	通話録音	通話録音時に表示されます。	26 ページ

# ■各部のなまえ (充電器)

子機 2 台モデルをお買い上げの場合、充電器が付属されています。  
 (子機 1 台モデルにはありません。)

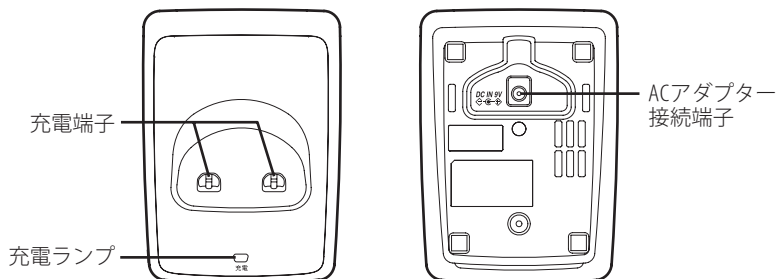

# ■親機を接続する

## 1 電話機コードをつなぐ

付属の電話機コードを接続します。

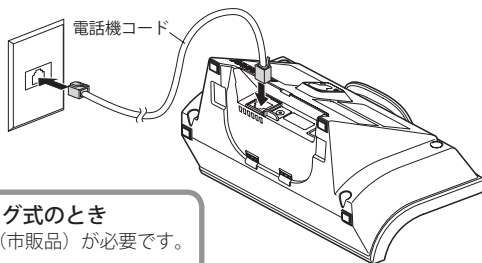

電話  
コンセント  
の種類

- 3ピンプラグ式の場合  
アダプター（市販品）が必要です。
- 直接配線方式の場合  
資格者の工事が必要です。

## 1 回線に2台以上の電話やFAXを接続するとき

- ※ 本機のナンバー・ディスプレイ機能を使用するときは、ナンバー・ディスプレイ機能が有効な別の電話機を並列に接続しないでください（誤動作の原因になります）。
- ※ 「併設電話検出」設定を「On」にすると、本機で留守番電話応答中にほかの電話で出るときに、留守番電話応答が自動で切れます。（設定方法は☞66ページを参照）

## ADSL回線に接続するとき

- ※ 種類によってはスプリッター（市販品）などが必要です。詳しくはご契約のADSL事業者にお問い合わせください。

## ISDN回線に接続するとき

- ※ ターミナルアダプターによっては円滑に通信できないものがあります。詳しくはターミナルアダプターの説明書を参照するか、またはメーカーにお問い合わせください。

## 📢お知らせ

- ADSLやISDN回線に接続し、相手の声が聞きづらい場合は「TA/スプリッター」設定を「On」にしてください。音質が改善される場合があります。（設定方法は☞66ページを参照）
- 親機は壁掛けにすることもできます。（壁掛けのしかたは☞64ページを参照）

## 2 親機用ACアダプターを取り付ける

付属の親機用ACアダプター（品番：HTE-AD01）を家庭用コンセントに接続します。

### 📢注意！

ACアダプターは必ず本機に付属のものをご使用ください。他のACアダプターは使用しないでください。

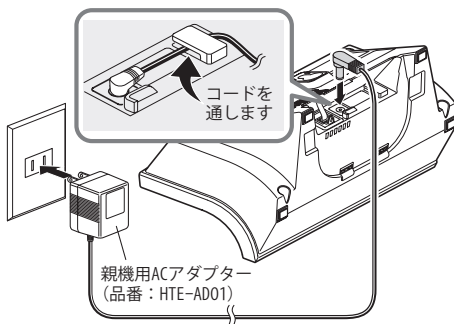

# ■充電器を準備する

子機 2 台モデルをお買い上げの場合、付属の充電器用 AC アダプター  
(品番：HTE-AD02) を家庭用コンセントに接続します。

## ご注意!

- AC アダプターは必ず本機に付属のものを  
ご使用ください。
- 他の AC アダプターは  
使用しないでください。

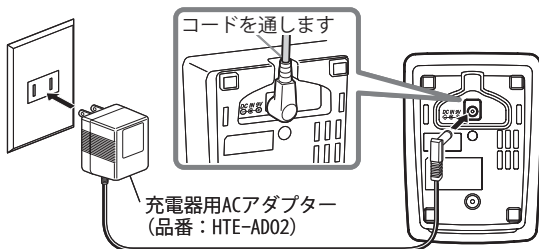

# ■子機を準備する

はじめて本機をお使いになる前に、必ず充電してください。

## バッテリーを入れる

### 1 バッテリーカバーを開ける

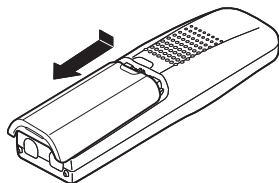

- ### 2 バッテリーのプラグをコネクタに接続する
- バッテリー端子を奥まで  
(カチッと音がするまで)  
きちんと押し込んでください。

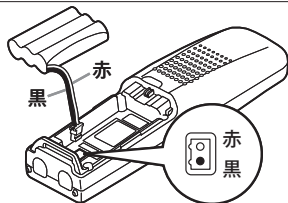

- ### 3 バッテリーを入れ、バッテリーカバーを閉める
- バッテリーケーブルをはさまないように  
ご注意ください。

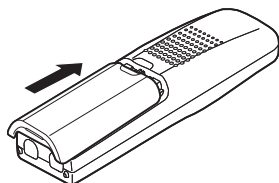

# ■子機を準備する (つづき)

## 子機を充電する

- 1** 子機を親機、または充電器 (子機を2台以上お持ちの場合) の充電台に置く  
充電ランプが点灯します。

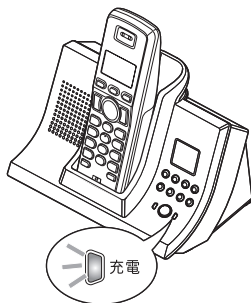

(子機を2台以上お持ちの場合)



- ☞ バッテリー未接続の子機を充電台に置いた場合でも、充電ランプが点灯します。
- ☞ バッテリーの状態によっては表示が出るまでに1時間程度かかることがあります。
- ☞ 子機は常に親機、または充電器 (子機を2台以上お持ちの場合) に戻しておくことをおすすめします。
- ☞ 約15～20時間で満充電になります。(充電台にのせている間は満充電でも充電ランプが点灯しますが、過充電にはならないようになっています。)
- ☞ 充電ランプは子機を取ると消えます。

通話中にバッテリー残量が少なくなると、警告音と共に「ジュウデンシテクダサイ」のメッセージが点滅します。通話を終了し、子機を親機、または充電器に置いて充電してください。

### 使用時間のめやす

満充電の状態で使用できる時間

待受のみ	約168時間
連続通話	約6時間

### ご参考



- 長期間子機を使用しない場合は、バッテリーを子機からはずしてください。バッテリーを接続したままの場合、バッテリーの液漏れによる故障の原因となることがあります。
- 充電中、子機が温かくなることがありますが、異常ではありません。
- 親機、または充電器 (子機を2台以上お持ちの場合) の電源を抜くと子機が充電されず、使用時間が短くなります。
- 充電台にのせていると子機のボタンは使用できません。





# 電話回線の設定

お使いの電話回線に合わせて設定します。  
正しく設定しないと電話を使用することができません。

設定は子機のメニューモードで行います。操作方法やメニューの詳細については66ページの「機能一覧」をご覧ください。

1 子機の  を押し、 で「キホンセッテイ」を選び、 を押す

2  で「カイセンシュベツ」を選び、 を押す

＜キホンセッテイ＞  
ジ コクトウロク  
▶カイセンシュベツ

3  で回線種別を選ぶ

回線種別	設定
プッシュ回線	「プッシュ」
ダイヤル回線 速度 10 pps	「10pps」
ダイヤル回線 速度 20 pps	「20pps」

📝 お買い上げ時：回線種別「プッシュ」

4  を押す

ピピーという音が鳴って登録が完了し、基本設定メニュー画面に戻ります。

5  を押す

待受画面に戻ります。

■ ご利用の回線種別がご不明の場合  
次の手順で設定を行ってください。

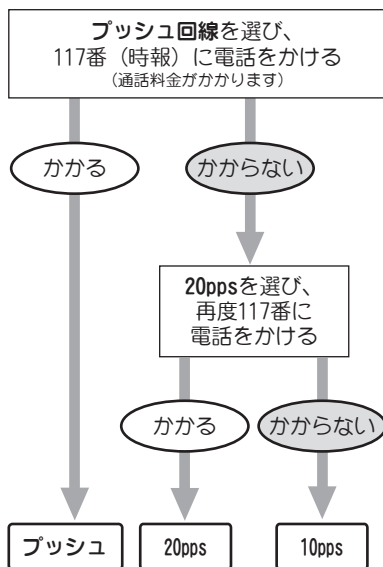



## ご参考

設定時、キーを押すとディスプレイやキーのバックライト照明がオンになり、明るくなりますが、何も操作しないと約10秒後にオフとなります。

# ■日付・時刻の設定



ディスプレイに表示される現在の日付・時刻を設定します。  
(1ヶ月に約60秒ずれることがあります。)

- 1** 消去  
X(消去) を押し、 で  
「キホンセットイ」を選び、  
再生  
決定 を押す

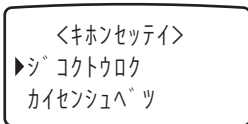
- 2**  で「ジコクトウロク」を  
選び、再生  
決定 を押す





## ■設定途中でまちがえたときは

、 で修正する位置に  
点滅部分を合わせ、再度設定して  
ください。

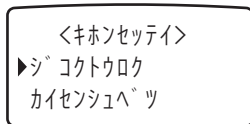
「分」の設定が終わるとピーーと  
音が鳴り、自動的に基本設定  
メニュー画面に戻ります。



- 3**  で年を選び、再生  
決定 を押す  
再生  
決定 を押すと点滅部分が右へ  
移動します。

 ~  で入力することもできます。  
入力すると点滅部分が右へ移動します。

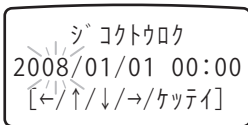

- 5**  を押す

待受画面に戻ります。

## ご注意!

停電した時は、日付・時刻が「初期値」に  
戻る場合があります。再度手順1~5を  
行い、設定してください。(着信履歴など  
に記録されていた日付・時刻は残ります。)

- 4** 同様にして「月」「日」「時間」「分」  
を設定する

時間は24時間表示です。

 は押し続けると連続して  
変更できます。

 「分」を  で入力した場合、  
最後に再生  
決定 を押してください。

# 着信音設定

## 着信音の大きさを変える

電話がかかってきたときの子機の着信音量を3段階（切／小／大）に設定できます。

待受中に  を押す



押すごとに「Off」⇔「Low」⇔「High」に切り替わります。設定音量が画面表示され、約5秒間その音量で鳴ったあと、待受状態に戻ります。

## 着信音の種類



ベル	パターン1～パターン10	
メロディ	ベートーベン9 (Beethoven's Symphony No.9)	
	エリーゼノタメニ (For Elise)	
	メリークリスマス (We wish you a Merry X-mas)	
	ホームスイートホーム (Home Sweet Home)	
	ローリーソング (Lorrisong #6)	
	アイルランドノヒトミ (When the Irish eyes are smiling)	
	オーラ・リー (Aura Lee)	
	スイートハート (Let me call you sweet heart)	
	ワルツィングマチルダ (Waltzing Matilda)	
	オールドマクドナルド (Old MacDonald)	



## 着信音の種類を設定する

電話がかかってきたときの子機の着信音の種類を左下の表の中から選べます。

 親機からの子機呼出や内線通話（子機を2台以上お持ちの場合）の呼出音は変更できません。

 お買い上げ時：ベル「パターン1」

1  を押し、 で「コキセツテイ」を選んで  
 を押す

2  で「チャクシンオン」を選び、 を押す

3  で着信音を選ぶ

 カーソルを合わせると、その着信音が鳴ります。

4  を押す  
登録が完了し、子機設定メニュー画面に戻ります。

5  を押す  
待受画面に戻ります。

# 電話をかける／受ける

## 基本操作早見表

詳しくは、それぞれの参照先ページをお読みください。

こんなとき	操作のしかた	詳しくは
電話をかける	 または  ※ を押し、 数字キーで電話番号をダイヤルする	21 ページ
	数字キーで電話番号をダイヤルし、  または  ※ を押す	
電話を切る	 を押す、または子機を充電台に戻す	21 ページ
電話を受ける	子機を取り上げる（クイック応答：On）	24 ページ
	 または  ※ を押す	
リダイヤルする	リダイヤル/ホーズ  を 1 回（または繰り返し）押し、	22 ページ
	 または  ※ を押す	
保留にする	 を押す	21 ページ
	通話に戻るには  または  ※ を押す	

※スピーカーホンで通話する場合。

# 電話をかける

## 電話をかける

### 1 充電台から子機を取り、

を押す

### 2 数字キーでダイヤルする



① 「ツウ」音が聞こえてからダイヤルしてください。

② 数字キーを押してから  を押してもかけられます。

### 3 相手と話す

通話中には次のような使いかたができます。

#### ■相手の声の大きさを変える (受話音量)



を押して音量を調節する

① 音量は6段階に調整できます。

#### ■通話を保留する



を押す

① 相手先にはメロディ (曲名: オーラ・リー) が流れます。

通話に戻るには



または  を押す

① 保留にしたまま約5分間放置すると、電話は自動的に切れます。

#### ■キャッチホンを受ける (NTTとの契約が必要です)

 を押す

通話中の電話は保留状態となり、かかってきた相手と通話ができます。

元の相手との通話に戻るには、

もう一度  を押す

#### ■通話を録音する



を押し、 で「ツウワ  
ロクオン」を選び  を押す  
(☞ 26 ページ)

#### 4 通話を終了するには を押す または充電台に子機を戻す 通話時間が約5秒間表示されます。

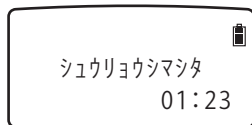

① ダイヤルしてかける以外に、リダイヤルや電話帳を使ってかけられます。  
(☞ 22 ページ)

#### お知らせ

- キーを押したときは、ディスプレイやキーのバックライトがオンになり、明るくなります。
- ナンバー・ディスプレイサービスの「184」や「186」をつけてかけるときは43ページをご覧ください。
- ダイヤル回線でプッシュホンサービスを利用するとき (☞ 33 ページ)
- 表示される通話時間はめやすです。通話料金は、相手が電話に出てからかかります。

# 電話をかける (つづき)

## 前にかけた相手にかけ直す (リダイヤル)

本機には一度かけた電話番号が3件まで記憶されます。3件を超えると、古い番号から順に書き換えられます。

### 1 リダイヤル/ボース を押す



直前にかけた電話番号が表示されます。リダイヤル/ボース を押すたびに順に変わります。または  で選ぶこともできます。

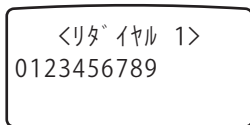

かける相手の電話番号を表示させます。



### 2 通話 を押す

## ■記憶されている番号を消去する

リダイヤル/ボース  を押し、消去する番号を選んで  を押します。



 で「Yes」を選択して  を押します。

## 直前にかけた電話番号へかける

### 1 通話 を押す

### 2 リダイヤル/ボース を押す

## 電話帳でかける



 電話帳への登録のしかたは  34ページをご覧ください。

### 1 待受中、 を押す

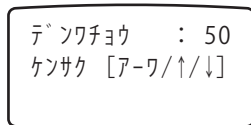
検索画面が表示されます。



### 2 で相手を選ぶ

押し続けるとスクロール表示します。または  ~  で名前の頭文字から探すこともできます。

### 3 通話 を押す

# 電話をかける (つづき)

## スピードダイヤルでかける

電話帳でスピードダイヤル番号を登録(☞ 34 ページ)しておくと、数字キーを使ってすばやく電話番号を呼び出してかけることができます。最大 10 件まで登録できます。

- 1 待受中、かけたい電話番号の電話帳へ登録したスピードダイヤル番号の数字キー(0<sup>ワ</sup>~9<sup>ワ</sup>)を長押しする番号がディスプレイに表示されます。

ヤマダ タロウ  
0123456789  
♪ハートヘン 9/SPD1

- 2  を押す

## 着信履歴からかける

本機には最大 100 件の着信履歴が記憶されます。(☞ 44 ページ)

☞ ナンバー・ディスプレイサービスの契約が必要です。

- 1 待受中、 を押す

チャクシンリレキ  
シンキ :100  
ゴウケイ:100

- 2  で相手を選ぶ

押し続けるとスクロール表示します。または 0<sup>ワ</sup>~9<sup>ワ</sup> で頭文字から名前を探すこともできます。

- 3  を押す

## スピーカーホンの使いかた

スピーカーホン通話にすると、相手の声は子機背面のスピーカーから聞こえます。話すときは、送話口に向かって話してください。

### ご注意!

充電台にのせていると通話はできません。

### ■スピーカーホンにするには

 を押す

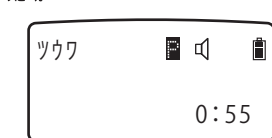

もう一度  を押すと、通常の通話に戻ります。



- ☞ 周囲が騒がしいときは相手の声が聞き取りにくくなります。スピーカーホンは静かなところでお使いください。
- ☞ 通話中に相手の声が途切れる場合は交互にお話してください。

### ■音の大きさを変えるには(受話音量)

通話中に  を押す

☞ 音量は 6 段階に調整できます。

### ■天気予報など、相手の声を聞くだけの場合に声が途切れるときは

通話中に  を押し、 で「ミュート」を選び、 を押す

解除するには、再度同じ操作を行ってください。

# 電話を受ける

着信音は、あらかじめ、種類（ベル／メロディ）・音量ともに変えておくことができます。（☞ 19 ページ）

## 1 電話がかかってきたら子機を取り上げ、を押す

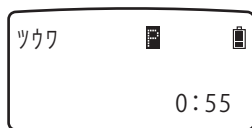

 クイック応答をオンに設定しておく、充電台から子機を取るだけで通話できます。（☞ 60 ページ）





## 2 相手と話す

通話中は、電話をかけるとき（☞ 21 ページ）と同様、次の操作が可能です。

- 相手の声の大きさを変える（受話音量）
- 通話を保留する
- キャッチホンを受ける
- 通話を録音する（通話録音）
- スピーカーホンに切り替える

## 3 通話を終了するには を押す または充電台に子機を戻す

### お知らせ

- 着信音が鳴っている間、子機の着信ランプが点滅し、ディスプレイやキーが明るくなります。
- 着信音が鳴っているとき  を押すと、その着信に限り着信音をミュートできます。次回の着信からは、設定された着信音の大きさ・種類に戻ります。（☞ 19 ページ）
- エニーキー応答をオンにすると、子機を取り上げて  ~ 、、 のいずれかのキーを押しても電話を受けられます。（☞ 60 ページ）



# いろいろな機能を使う



## ■別の子機に電話をまわす

子機を2台以上お持ちの場合は、外からの電話を別の子機にまわすことができます。

📞 子機1台モデルをお買い上げの場合、子機の増設が必要です。(☞ 62 ページ)



### 呼出元で

- 1 外線通話中に  を押す  
親機の使用中ランプが点滅し、外の相手との通話が保留になります。相手先にはメロディ(曲名: オーラ・リー)が流れます。

- 2  で通話したい相手の子機を選択し(10秒以内)、  
 を押す

ナイゼン  
→ コキ #2  
ホリュウチユ

### 呼出先で

- 3 呼出音が鳴ったら、  
 または  を押す  
クイック応答オンのとき：  
充電台から子機を取り上げただけで受けられます。(☞ 60 ページ)

- 4 呼出元と内線通話する





ナイゼン  
← コキ #1  
ホリュウチユ

- 5  を押す  
呼出元との内線通話が切れ、外の相手と通話できます。

### 📞 お知らせ

- 呼出先の子機が出ないときや内線通話中に、外の相手との通話に戻る場合は、 を押します。
- ミュートを使っているときに電話をまわす操作をすると、ミュートは解除されます。(☞ 32 ページ)。

### 通話したい相手の子機が近くにあるとき(子機間の内線通話をしない)

- 1 外の相手と通話中に  を押す
- 2 電話をまわすことを、相手に声で直接伝える  
外の相手との通話に戻るときは、 または  を押します。
- 3 別の子機側で  または  を押す

# 通話を録音する



通話の内容を録音することができます。録音できる時間は留守電の用件録音と合わせて最大16分です。

- ☞ 内線通話、3者通話は録音できません。
- ☞ 用件録音時間が最大を超えると録音できません。

## 録音を開始する

- 1 通話中に  を押す

▶ライブ シーモード  
ミュート  
ツワロクオン



- 2  で「ツワロクオン」を選び、 を押す

ツワ R   
ツワロクオンチュウ  
0:20

## 録音を終了する

- 1 録音中に  を押す

▶ライブ シーモード  
ミュート  
ツワロクオン



- 2  で「ツワロクオン」を選び、 を押す



ツワ R   
ツワロクオンテイシ  
0:30

### お知らせ

録音中、ミュートをオンにすると相手の声だけを録音できます。(☞ 32 ページ)

## 子機から再生する

- 1 電話をかけていないとき、 を押し、 を押す  
録音内容が古い順に再生されます。



コキリモトチュウ    
サイセイミ 1/12

- 2 再生が終わると…  
「用件再生が終了しました」とアナウンスされます。

- 再生中の用件を消去するとき  
 を押す

- 3 終わったら、 を押す

### お知らせ

- 子機での詳しい再生のしかたは (☞ 53 ページ)
- 新しく録音した通話を親機で再生するには  を押し、留守番電話設定を On から Off に切り替えてください。繰り返し再生するには  を押します。親機での詳しい再生のしかたは (☞ 52 ページ)
- 留守番電話に用件が録音されている場合は、その用件も再生されます。
- 録音した用件は消すことができます。  
☞ 52 ページ「用件を聞く (親機での操作)」  
☞ 53 ページ「用件を聞く (子機での操作)」

# ■プライバシーモードについて

## (他の子機からの3者通話拒否)

本機は、外線通話を始めた直後は、ほかの子機から3者通話（☞次ページ）を受けないように設定されています。（プライバシーモード「On」）  
3者通話をするときは、あらかじめ通話中にプライバシーモードを「Off」にする必要があります。

📞 子機1台モデルをお買い上げの場合、子機の増設が必要です。（☞62ページ）



プライバシーモード：On

3者通話ができません。  
外線通話を始めた直後の設定です。

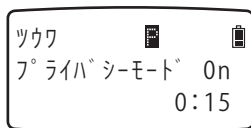

プライバシーモードをOffにする

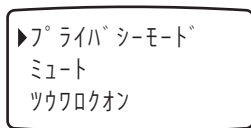

1 通話中に  を押す

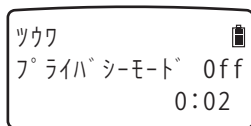

プライバシーモード：Off

3者通話が可能です。  
外線通話を切ると、次の外線通話では自動的に「On」設定に戻ります。



2  で「プライバシーモード」を選び、 を押す

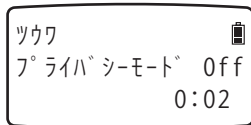

■ 同じ通話中で再度「On」にするとき  
手順1～2を繰り返します。

# 3者通話 (子機2台と外の相手の3人で話す)

子機を2台以上お持ちの場合は、子機2台と外の相手の3人で同時に通話することができます。

☞ 子機1台モデルをお買い上げの場合、子機の増設が必要です。(☞ 62 ページ)



外の相手

## 3者通話をする

**1** 外の相手と通話中の子機でプライバシーモードを「Off」にする (☞ 前ページ)

**2** もう1台の子機の  を押す

**3** 3人で話す

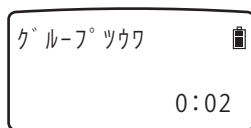

**4** 通話が終わったほうの子機で  を押す

残りの1台と外の相手との2者通話に戻ります。

☞ 外線通話が終わったあとは、プライバシーモードは自動的に「On」(3者通話できない)設定に戻ります。

# ■親機から子機を呼び出す（子機呼出）

子機の所在がわからないときなどに利用すると便利です。  
ただし通話中は呼び出しできません。

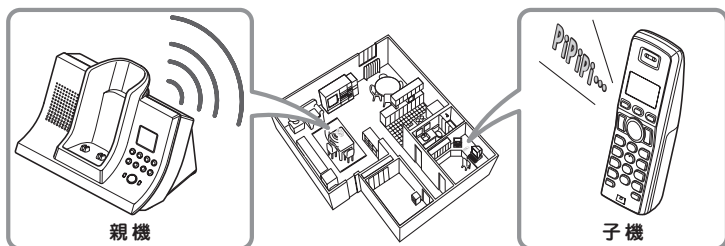

1 子機呼出し を押す

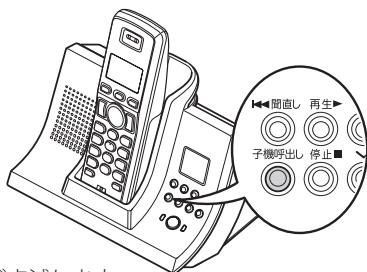

親機の使用ランプが点滅します。  
子機の着信ランプが点滅し、ピーピーピーと  
呼出音が鳴ります。

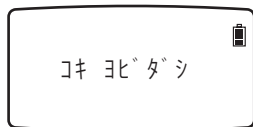

■呼び出しを中止するとき

もう一度、子機呼出し を押してください。

2 子機側で、いずれかのキーを押す

呼び出しが中止されます。

✎ 子機を充電台にのせている場合、子機を充電台から取り上げてキーを押してください。

 **お知らせ**

子機の呼び出しは約 60 秒で自動的に中止されます。

# ■子機から別の子機にかける（子機間通話）

子機を2台以上お持ちの場合は、子機どうしで双方向に通話ができます。

📖 子機1台モデルをお買い上げの場合、子機の増設が必要です。（☞ 62ページ）



## 呼出元で

- 1** 電話をかけていないとき、

を押す  
保留/内線  
/文字切替

- 2** で呼出先を選択し、

再生  
決定

- 呼び出しを中止するとき

を押す

## 呼出先で

- 3** 呼出音が鳴ったら、

 または を押す  
キヤッツ  
保留/内線  
/文字切替

クイック応答がオンに設定されている場合は、充電台から子機を取り上げるだけで電話を受けられます。

- 4** 話す

- 5** 終わったら を押す

通話を終了します。

## 📞 お知らせ

- 子機間通話は、通話料金がかかりません。
- 子機間通話中に外から電話がかかってくると、受話口から着信音（ベル「パターン3」）が聞こえます。

を押すと外の相手と通話できます。

# ■トランシーバーモード

子機間通話（☞ 30 ページ）と異なり、親機の通信圏外であっても子機どうしで直接通話ができます。



☞ トランシーバーモードでは外線電話をかけたり受けたりはできません。外線電話をする場合は設定を解除してください。

☞ 子機 1 台モデルをお買い上げの場合、子機の増設が必要です。（☞ 62 ページ）

## 設定する

● 呼出元・呼出先どちらも設定が必要です。

1  を押す



2  で「トランシーバーモード」を選び、 を押す

コキ セッテイ  
ル入 セッテイ  
▶トランシーバ<sup>o</sup>ーモード<sup>o</sup>

3 もう一度  を押す

## 通話する

1  を押す

2 通話したい子機を数字キー  ~  を押して選ぶ

3 呼び出された側の子機で  を押す

4 通話を終えるには、 を押す

## モードを解除する

1  を押す

2  を押す

☞ 子機を充電台に戻すとトランシーバーモードは解除されます。



# ミュートを使う

外線通話中に、こちら側のマイク音声を相手に聞こえないようにすることができます。

## 設定する

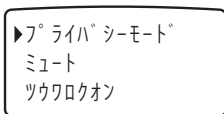
1 通話中に  を押す



2  で「ミュート」を選び、  
 を押す

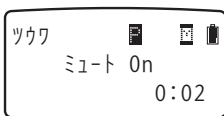

## 解除する

手順1～2を繰り返します。

 電話を切ると、ミュートは自動的に解除されます。

# 相手の声の音質 を変える (オーディオトーン)

外線や内線通話中に相手の声の音質を変え、聞きやすくすることができます。

1 通話中に  を押す

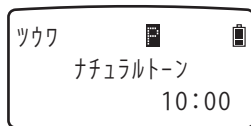

2 繰り返し  を押す

押すごとに、「ハイトーン」・「ロートーン」・「ナチュラルトーン」と設定が切り替わります。

ハイトーン	高音が強調されます。
ナチュラルトーン	自然な音質になります。
ロートーン	低音が強調されます。

 スピーカーホン使用時はオーディオトーン機能は使えません。

 オーディオトーンの設定は、通話が終わったあと次の通話時も継続します。



# ■ キャッチホン／プッシュホンサービスを利用する

## キャッチホンサービスを利用する

キャッチホンは、外線通話中に他から電話がかかってきた場合、通話中の相手を一時的に保留にして、新しくかかってきた相手と通話することができるサービスです。

キャッチホンのご利用については、最寄りのNTTの支店、または営業所にお申し込みください。

**1** 通話中に電話がかかってくると、キャッチホンの信号が入る

**2**  を押す  
キャッチ

新しくかかってきた相手につながります。

**3** 元の相手に戻るときは、もう一度  を押す  
キャッチ

### お知らせ

- キャッチホンサービスをご利用になるにはNTTとの契約が必要となります。
- キャッチホンサービスをご利用の場合、 を押してから新しくかかってきた

キャッチ  
相手に切り換わるまで、多少時間がかかることがあります。

## プッシュホンサービスを利用する

ダイヤル回線をご利用の場合でも、一時的にトーン信号（ピポパ音）に切り替えることで、チケット予約などのプッシュホンサービスをご利用になります。

 プッシュ回線をご利用の場合、切り替える必要はありません。

**1** 電話をかける

**2**  を押す

以降、キーを押すとトーン信号（ピポパ音）が出せるようになります。

**3** 音声案内にしたがって操作を行う

### お知らせ

電話を切ると、元のダイヤル回線の設定に自動的に戻ります。

## 電話帳に登録する

相手の名前・電話番号・着信音・スピードダイヤル番号を、最大 100 件（スピードダイヤルは最大 10 件）まで登録できます。登録できる件数は、ナンバー・ディスプレイサービスによる着信履歴（☞ 44 ページ）と合わせて 100 件です。

☞ 子機を 2 台以上お持ちの場合は、電話帳に登録した内容を別の子機の電話帳に転送（コピー）できます。（☞ 40 ページ）子機 1 台モデルをお買い上げの場合、子機の増設が必要です。（☞ 62 ページ）

☞ 電話帳を使ってかけるには、「電話帳でかける」（☞ 22 ページ）をご覧ください。

☞ 着信履歴と合わせて 100 件登録されている場合は、着信履歴から電話帳に登録することはできませんが、電話帳の新規登録はできません。

### 1 を押す

検索画面が表示されます。

テンワチョウ : 50  
ケンサク [ア-ワ/↑/↓]

### 2 を押す

テンワチョウ : 50  
▶シンキトウロク  
タ イヤル/ハンコウ

### 3 「シンキトウロク」が選択されているので、 を押す

### 4 ~ で名前を入力し（16 文字まで）、 を押す

トウロク/ハンコウ: ナマイ  
ヤマタ タロウ  
[カナ]

### 5 ~ リダイヤル/ボース

で電話番号を市外局番から入力し（20 ケタまで）、 を押す

トウロク/ハンコウ: TELNo  
1234567890

### ■ 入力をまちがえたとき

 を押す

### 6 着信鳴り分け（☞ 45 ページ）のための着信音を設定する

 で選び、 を押す

チャクシンナリワケ  
▶センタクナシ  
ハ ターン1

☞ 文字入力のみかたは☞ 37 ページをご覧ください。

# 電話帳に登録する (つづき)

## 7 スピードダイヤル番号を 10 か所の中から選んで登録する

 で SPD1 ~ SPD0  
(数字キー  ~  に対応)  
を選び、 を押します。

スピードダイヤル  
▶センタナジ  
SPD1:<ミトウロク>

すでに割り当てられた番号を選んで  
 を押すと、そのまま上書き  
されます。

### ■続けて登録するとき

もう一度、手順3から操作して  
ください。

## 8 を押す

待受画面に戻ります。



### ■電話番号にナンバー・ディスプレイサービスの「184」や「186」を入れるとき

手順5で「184」または「186」を  
入力し、 を押したあと電話  
番号を入力します。  
(ポーズは「P」と表示されます。)

 ポーズを入れないと誤発信することが  
あります。

## リダイヤルから電話帳に登録する

1  を押す



2  で登録する番号を選び、  
 を押す

3 34 ページの手順4からの操作  
をする  
電話番号の入力は不要です。

## 着信履歴から電話帳に登録する

 ナンバー・ディスプレイサービスの  
契約が必要です。(☎ 41 ページ)

1  を押す

2  で登録する番号を選び、  
 を押す

3 34 ページの手順4からの  
操作をする  
電話番号の入力は不要です。

### お知らせ

誤操作、静電気、電波の干渉の影響、使用中に電源が切れるなどのことにより、登録内容が変化または消失する場合があります。大切な情報は、メモをして保管するようにしてください。



# 電話帳を検索・修正・消去する

## 電話帳を検索する

待受中、外線通話中のいずれも検索できます。

1  を押す

2  で検索する

または  ~  で名前の頭文字から探すこともできます。

3 終わったら…

待受中:  を押す

外線通話中:  を押す

### お知らせ

- ディスプレイに表示される順番について



 を押すと次の順で表示されます。

電話番号 (名前を登録していないとき)  
→アルファベット→数字→記号→カナ

- よくかける相手を先に表示させたいとき  
名前の前に数字をつけて登録すると、  
数字の小さい順に表示されます。  
(例:「001 ナカムラ」「002 イイツカ」…)

## 電話帳を修正する



1 待受中に、 を押す



2  で修正するデータを選び、  
 を押す

3 34 ページの手順 4 からの  
操作をする

## 電話帳を 1 件ずつ消去する

1 待受中に、 を押す

2  で消去するデータを選び、  
 を押す

3  で「Yes」を選び、  
 または  を押す



続けて消去するときは、手順 2 ~  
3 を繰り返します。

4 終わったら、 を押す

## 電話帳を全件消去する

1 待受中に、 を押す

2  を押し、 で  
「ゼンケンショウキヨ」を選び、  
 を押す

3  で「Yes」を選び、  
 または  を押す

4 終わったら、 を押す



### お知らせ

電話帳には、あらかじめ時報 (117)・天  
気予報 (177)・番号案内 (104) が登録さ  
れています。(修正や消去もできます。)

# 文字入力のしかた

電話帳に相手の名前を登録するとき（☞ 34 ページ）や、子機の名前を登録するとき（☞ 61 ページ）は、次の手順を参照してください。

## 1 文字入力画面で を押し、文字の種類（入力モード）を選ぶ

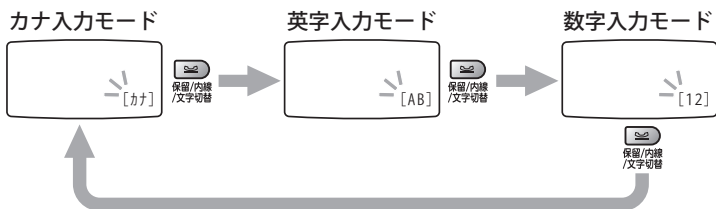

 を押し、 を押すごとに入力モードが切り替わります。





## 2 文字を入力する

### 各入力モードでの入力例

[カナ] カナ入力モード  
(入力例) スズキ

ス…  を 3 回押し、  
 を押す



ズ…  を 3 回押し、  
 を 4 回押し

キ…  を 2 回押し

[AB] 英字入力モード  
(入力例) Phone

P…  を 1 回押し

h…  を 5 回押し

o…  を 6 回押ししたあと  
 を押す

n…  を 5 回押し

e…  を 5 回押し

[12] 数字入力モード  
(入力例) 123

1…  を 1 回押し

2…  を 1 回押し

3…  を 1 回押し

(次ページへ続く)

# ■文字入力のしかた (つづき)

## ■同じキーの文字を続けて入力する

 で ■ (カーソル) を右に移動させ、次の文字を入れる

## ■スペースを入れる

もう一度  を押す

## ■カーソルを移動する

、 を押す

長押しすると連続移動します。

 子機の  でも移動できます。

## ■途中で入力をやめる

 を押す

## 挿入する

- 1 挿入する文字の次に  
■ (カーソル) を移動する

- 2 文字を入力する

## 修正する

- 1 修正する文字に ■ を移動する
- 2  で消し、正しい文字を  
入れ直す

## 1 文字ずつ消去する

- 1 消去する文字に ■ を移動する
- 2  を押す

## 全消去する

 を約 2 秒以上押す

# ■文字入力のしかた (つづき)

## 文字列一覧表 (文字リスト)

- 最大入力文字数には、スペースも1文字分として含まれます。
- 一覧表の文字とディスプレイに表示される文字の形は、異なることがあります。

キー	入力モード		
	カナ	英字	数字
1 ア	アイウエオ アイウエオ	@ . , : / _ - # *	1
2 カ	カキクケコ	A B C a b c	2
3 サ	サシスセソ	D E F d e f	3
4 タ	タチツテトッ	G H I g h i	4
5 ナ	ナニヌネノ	J K L j k l	5
6 マ	ハヒフヘホ	M N O m n o	6
7 ヤ	マミムメモ	P Q R S p q r s	7
8 ヲ	ヤユヨ ャュョ	T U V t u v	8
9 ヱ	ラリルレロ	W X Y Z w x y z	9
0	ワヲン ` ° 。（空白） -	! ? & ( ) < > （空白） ' "	0

# 電話帳を別の子機に転送する

子機を2台以上お持ちの場合は、電話帳転送機能を使うと、別の子機にデータを簡単にコピーできます。



転送するときは、子機を親機の近くに持ってきてください。

子機1台モデルをお買い上げの場合、子機の増設が必要です。(p.62ページ)



1 待受中に  を押す

2  を押す

3  で「デンワチョウテンソウ」を選び、 を押す



4  で転送先を選び、 を押す

## 個別に転送する場合

5  で「1ケン」を選び、 を押す

デンワチョウテンソウ  
▶1ケン  
ゼンケン : 50

## 一括して転送する場合

5  で「ゼンケン」を選び、 を押す



デンワチョウテンソウ  
1ケン  
▶ゼンケン : 50

6  で転送するデータを選ぶ

 ~  で名前頭の文字を入力し、

 で選ぶこともできます。

ヤマタ タロウ  
0123456789  
♪イーゼ / タメコ / SPD2

6  で「Yes」を選び、 を押す

7 終わったら  を押す

## お知らせ

- 転送するデータと同じ名前が、転送先にすでに登録されている場合でも、電話番号が異なるときは別のデータとしてコピーされます。
- 「ゼンケン」転送の場合
  -  を押したときに表示される順番で転送されます。
  - 転送先の電話帳の件数が100件になると、自動的に転送を終了します。
  - 登録されている件数が多いと、転送に時間がかかることがあります。

7  を押す

続けて転送するときは、手順6～7を繰り返します。

8 終わったら  を押す



# ナンバー・ディスプレイ

## ■ナンバー・ディスプレイサービスを使うには

本機は NTT 東日本、NTT 西日本の「ナンバーディスプレイ」・「キャッチホンディスプレイ」サービスに対応しています。

ナンバー・ディスプレイは、かけてきた相手の電話番号が、電話に出る前にディスプレイに表示されるサービスです。

キャッチホン・ディスプレイは、ナンバー・ディスプレイサービスのオプション機能で、待受中の着信だけでなく、外線通話中に他から電話がかかってきた際、相手の電話番号がディスプレイに表示されるサービスです。新しくかかってきた相手への通話の切り替えが、電話番号を確認してからできます。

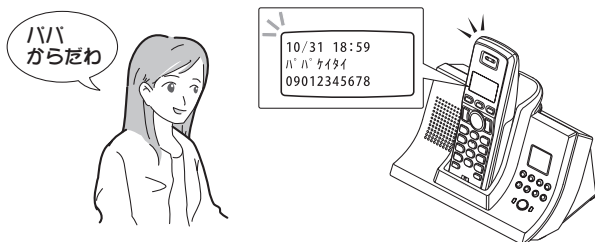

### 1 NTT と契約する (有料)

NTT 窓口にお申し込みください。

ナンバー・ディスプレイサービス、  
キャッチホン・ディスプレイ  
サービスに関するお問い合わせ・  
お申し込み先

NTT 窓口 116 番 (通話料金無料)

### 2 ナンバー・ディスプレイ、 キャッチホン・ディスプレイの 設定をする (☞ 42 ページ)

### 3 NTT の工事終了後にサービスが 利用できます

工事日数については NTT 窓口へ  
お問い合わせください。

#### ご注意!

1本の電話回線で2台以上の電話機を使用すると、ナンバー・ディスプレイが利用できないことがあります。



#### お知らせ



- NTT の他のサービスと同時にご利用にならない場合があります。詳しくは NTT 窓口へお問い合わせください。
- ISDN 回線に接続する場合は、ターミナルアダプターの設定が必要です。詳しくはターミナルアダプターの取扱説明書をお読みください。
- ホームテレホンや構内交換機に接続するときは、ナンバー・ディスプレイ機能は使えません。



# ■ ナンバー・ディスプレイサービスを使うには(つづき)

## ナンバー・ディスプレイ、キャッチホン・ディスプレイの設定をする

NTTへ契約の申し込みをしてから、設定を「On」にします。

1  を押し、 で「ナンバーディスプレイ」を選び、 を押す

2  で「ナンバーDサービス」を選び、 を押す  
ナンバー・ディスプレイの設定画面になります。

3  で「On」を選び、 を押す

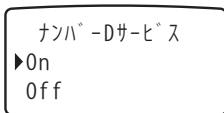

 手順4のキャッチホン・ディスプレイサービスの設定をしないと、ナンバー・ディスプレイサービスの設定がされません。

4 「On」または「Off」を選び、 を押す

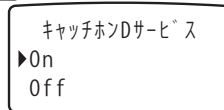



キャッチホンディスプレイサービスを利用する場合は「On」に設定してください。



5  を押す

## ナンバー・ディスプレイサービスの利用をやめるとき

NTTへ解約の連絡をしてから、設定を「Off」にします。

1  を押し、 で「ナンバーディスプレイ」を選び、 を押す

2  で「ナンバーDサービス」を選び、 を押す  
ナンバー・ディスプレイの設定画面になります。

3  で「Off」を選び、 を押す

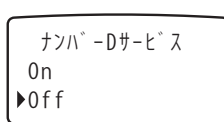

4  を押す

### お知らせ

- キャッチホン・ディスプレイの設定画面は、手順3で「On」を選んだときに表示されます。
- ディスプレイに表示される「Dサービス」とはディスプレイサービスの略称です。

# 電話を受けるとき／かけるとき

## ナンバー・ディスプレイサービス を利用して電話を受けるとき

電話がかかってくると、相手の電話番号が表示されます。

📞 ナンバー・ディスプレイサービスの契約が必要です。(☞ 41 ページ)

## 電話帳に登録した相手の場合

名前も表示されます。

12/31 23:59  
ヤマダ タロウ  
0123456789

## 相手の電話番号を表示できない 場合のディスプレイ表示

12/31 23:59 ヒツクチ	電話番号を通知して いないとき
12/31 23:59 コウシユクテンワ	公衆電話のとき
12/31 23:59 ヒョウジツケンガイ	海外など電話番号を 通知できない電話の とき
12/31 23:59 ジツソツエラー	回線状態が悪いとき

## こんなことができます

機能	詳細
着信履歴	かけてきた相手の 電話番号を自動記憶 ☞ 44 ページ
指定番号着信拒否	☞ 46 ページ
非通知着信拒否	☞ 48 ページ
公衆電話着信拒否	☞ 49 ページ
表示圏外着信拒否	☞ 50 ページ

## 電話番号を通知して電話をかける

ご利用の回線が「通常通知（通話ごと非通知）」の契約の場合は、通常のダイヤルで電話番号が通知されます。

NTTに「通常非通知（回線ごと非通知）」を申し込んでいる場合は、次の手順で電話をかけてください。

### 1 「186」をダイヤルする

### 2 <sup>リダイヤルボース</sup> を押したあと、 相手先をダイヤルする

## 電話番号を通知せずに電話をかける

NTTに「通常非通知（回線ごと非通知）」を申し込んでいる場合は、通常のダイヤルでは電話番号は通知されません。ご利用の回線が「通常通知（通話ごと非通知）」の契約の場合は、次の手順で電話をかけてください。

### 1 「184」をダイヤルする

### 2 <sup>リダイヤルボース</sup> を押したあと、 相手先をダイヤルする

📞 「通常通知」、「通常非通知」についてはNTT窓口(☞ 41 ページ)へご相談ください。

# ■かかってきた電話の番号を見る／使う (着信履歴)

かかってきた相手の電話番号と日付が子機に最大 100 件まで記憶され、あとで確認したり、電話をかけ直したりすることができます。登録できる件数は、電話帳 (☞ 34 ページ) と合わせて 100 件です。

☞ ナンバー・ディスプレイサービスの契約が必要です (☞ 41 ページ)。

☞ 電話帳と合わせて 100 件登録されている場合には、新しい着信があると、着信履歴は古いデータから順に書き換えられます。

☞ 着信履歴は子機ごとに記憶されます。子機の電源が切れていたり通信圏外の場合、その子機には着信履歴が残りません。

## 確認する

待受中、外線通話中のいずれも確認できます。

**1**  を押す



チャクシンリレキ  
ソウキ : 5  
ゴウケイ: 25

**2**  を押す

押すごとに新しいデータから順に表示されます。

 で前に戻ります。

10/25 12:34 1  
ヤマタ タロウ  
0123456789

または  ~  で名前の頭文字から探すこともできます。

☞ はじめて見るデータの場合、画面の右上に着信回数が表示されます。2 回目以降の確認時からは表示されません。

**3** ダイヤルするには

 を押す

## 電話帳に登録する

**1** 手順 2 で相手を選び、  
 を押す

**2** 34 ページの手順 4 からの操作で登録する

## 選んだ相手だけを消す



**1** 手順 2 で相手を選び、  
 を押す

**2**  で「Yes」を選び  
 を押す

# ■かかってきた電話の番号を見る／使う (着信履歴) (つづき)

## 着信メモリーをすべて消す

1 手順1で  を押す

2  で「Yes」を選び  
 を押す

## お知らせ

- 着信した日付・時刻は、本機に設定されている時刻によって記憶されます。
- 「シテイパングウキョヒ」「ヒツウチキョヒ」「コウシュウデンワキョヒ」「ヒョウジケンガイキョヒ」の場合も着信履歴に残ります。「ガイセンチャクシン」の場合は着信履歴に残りません。

# ■相手によって着信音を変える (着信鳴り分け)

相手ごとに異なる着信音をあらかじめ電話帳に登録しておくと、電話がかかってきたときに登録した着信音で子機が鳴ります。ディスプレイを見なくても、かけてきた相手を知ることができます。(☞ 34 ページ)



 ナンバー・ディスプレイサービスの契約が必要です。(☞ 41 ページ)

## お知らせ

- キャッチホン・ディスプレイでは、通話中にかかってきた電話番号を表示しますが、着信鳴り分けははたらきません。
- 着信音の種類は☞ 19 ページをご覧ください。
- 着信鳴り分けの着信音を登録していない相手から電話がかかってきたときは、通常の設定 (☞ 19 ページ) の着信音で子機が鳴ります。

# ■特定の電話を受けないようにする (指定番号着信拒否)

特定の電話番号を登録することで、いやな相手からの電話を受けないようにできます。







📎 ナンバー・ディスプレイサービスの契約が必要です。(☞ 41 ページ)

📎 最大 5 件まで登録できます。

## 電話帳から登録する

- 1  を押す
- 2  を押す
- 3  で「シテイバンゴウ キョヒ」を選び、 を押す
- 4  で登録する電話番号を選び、 を押す
- 5  で未登録の番号 (1 ~ 5) を選び、 を押す
- 6 登録する電話番号が表示されるので、 を押す
- 7  を押す

## 電話番号を直接入力して登録する

- 1  を押し、 で「ナンバーディスプレイ」を選び、 を押す
- 2  で「シテイバンゴウ キョヒ」を選び、 を押す
- 3  で未登録の番号 (1 ~ 5) を選び、 を押す

シテイバンゴウキョヒ  
1:0123456789  
▶2: <ミトウロク>

- 4 相手の電話番号を市外局番から入力し (15 ケタまで)、 を押す

■ まちがえたとき

 を押す

■ 続けて登録するとき

手順 2 ~ 4 を繰り返す

# ■特定の電話を受けないようにする (指定番号着信拒否) (つづき)

## 5 を押す

### ■修正・追加するには



手順3で  を押し、修正する  
番号や未登録の番号を選ぶ

### 着信拒否した相手がかけてきたとき

着信音は鳴りません。  
相手に次のメッセージを1回流した  
あと電話が切れます。

「申し訳ありませんが、こちらの都合により、  
電話をおつなぎすることができません」

### 指定番号着信拒否を解除する

手順3で  を押し相手の番号を  
表示させ、 を約2秒以上押し  
番号をすべて消したあと  を  
押します。1件ずつ解除してください。

### お知らせ

- 指定した番号の相手がかけてくると、相手にメッセージを流しているときに子機のディスプレイに「シテイパングウキョヒ」と表示されます。
- 指定番号着信拒否を設定した場合でも、着信履歴に記憶されます。
- キャッチホン・ディスプレイでは、通話中にかかってきた電話番号を表示しますが着信拒否ははたらきません。
- 指定番号着信拒否、非通知着信拒否、公衆電話着信拒否、表示圏外着信拒否がどれか1つ以上有効なとき、待受中のディスプレイの右下に「キョヒ」と表示されます。



10/25 12:34   
3キ #1  
キョヒ



# ■ 非通知の電話を受けないようにする (非通知着信拒否)

設定により、相手が非通知でかけてきた電話を受けないようにできます。  
(かけてきた相手には通話料金がかかります。)



📞 ナンバー・ディスプレイサービスの契約が必要です。(📖 41 ページ)

## 設定する

1  を押し、 で  
「ナンバーディスプレイ」を  
選び、 を押す

2  で「ヒツウチキョヒ」を  
選び、 を押す

<ナンバーディスプレイ>  
シテイハンゴウキョヒ  
▶ヒツウチキョヒ

3  で「On」を選び、  
 を押す

4  を押す

## 相手が非通知でかけてきたとき

着信音は鳴りません。  
相手に次のメッセージを 1 回流した  
あと電話が切れます。

「おそれ入りますが、電話番号の前に「186」  
をつけてダイヤルするなど、電話番号を通知  
しておかけ直してください。」

## 解除する

設定を解除するには、「設定する」の  
手順 3 で「Off」を選びます。

### お知らせ

- 相手が非通知でかけてくると、相手にメッセージを流しているときに子機のディスプレイに「ヒツウチキョヒ」と表示されます。
- 非通知着信拒否を設定した場合でも、着信履歴に記憶されます。
- キャッチホン・ディスプレイでは、通話中にかかってくると「ヒツウチキョヒ」と表示しますが、着信拒否ははたきません。
- 指定番号着信拒否、非通知着信拒否、公衆電話着信拒否、表示圏外着信拒否がどれか 1 つ以上有効なとき、待受中のディスプレイの右下に「キョヒ」と表示されます。







# ■ 公衆電話を受けないようにする (公衆電話着信拒否)

設定により、相手が公衆電話でかけてきた電話を受けないようにできます。  
(かけてきた相手には通話料金がかかります)



📞 ナンバー・ディスプレイサービスの契約が必要です。(📖 41 ページ)

## 設定する

1  を押し、 で  
「ナンバーディスプレイ」を  
選び、 を押す

2  で「コウシュウデンワ  
キョヒ」を選び、 を押す

<ナンバーディスプレイ>  
ヒツウチキョヒ  
▶コウシュウデンワキョヒ

3  で「On」を選び、  
 を押す

4  を押す

## 相手が公衆電話でかけてきたとき

着信音は鳴りません。  
相手に次のメッセージを1回流した  
あと電話が切れます。

「申し訳ありませんが、こちらの都合により、  
電話をおつなぎすることができません。」

## 解除する

設定を解除するには、「設定する」の  
手順3で「Off」を選びます。

## 📞 お知らせ



- 相手が公衆電話でかけてくると、相手にメッセージを流しているときに子機のディスプレイに「コウシュウデンワキョヒ」と表示されます。
- 公衆電話着信拒否を設定した場合でも、着信履歴に記憶されます。
- キャッチホン・ディスプレイでは、通話中にかかってくると「コウシュウデンワキョヒ」と表示しますが、着信拒否ははたらきません。
- 指定番号着信拒否、非通知着信拒否、公衆電話着信拒否、表示圏外着信拒否がどれか1つ以上有効なとき、待受中のディスプレイの右下に「キョヒ」と表示されます。



# ■表示圏外の電話を受けないようにする (表示圏外着信拒否)

設定により、相手が表示圏外（海外など番号を通知できない電話）からかけてきた電話を受けないようにできます。（かけてきた相手には通話料金がかかります。）



📞 ナンバー・ディスプレイサービスの契約が必要です。（☞ 41 ページ）

## 設定する

1  を押し、 で  
「ナンバーディスプレイ」を  
選び、 を押す

2  で「ヒョウジケンガイ  
キョヒ」を選び、 を押す

＜ナンバーディスプレイ＞  
コウシュウデンワキョヒ  
▶ヒョウジケンガイキョヒ

3  で「On」を選び、  
 を押す

4  を押す

## 相手が表示圏外からかけてきたとき

着信音は鳴りません。

相手に次のメッセージを1回流した  
あと電話が切れます。

「申し訳ありませんが、こちらの都合により、  
電話をおつなぎすることができません。」

## 解除する

設定を解除するには、「設定する」の  
手順3で「Off」を選びます。

## 📞 お知らせ

- 相手が表示圏外からかけてくると、相手にメッセージを流しているときに子供のディスプレイに「ヒョウジケンガイキョヒ」と表示されます。
- 表示圏外を着信拒否に設定した場合でも、着信履歴に記憶されます。
- キャッチホン・ディスプレイでは、通話中にかかってくると「ヒョウジケンガイキョヒ」と表示しますが、着信拒否ははたらきません。
- 指定番号着信拒否、非通知着信拒否、公衆電話着信拒否、表示圏外着信拒否がどれか1つ以上有効なとき、待受中のディスプレイの右下に「キョヒ」と表示されます。

## 留守番電話をセットする

お出かけ前に次の操作で留守番電話をセットしておくで、相手の用件を自動的に録音できます。

- あなたの声で録音した自作応答メッセージを使うこともできます。(☞ 54 ページ)
- 再生時に、録音した日付・時刻を聞くには、事前に日付・時刻の設定 (☞ 18 ページ) が必要です。

### 親機で留守番電話をセットする

お出かけ前に、を押してランプを点灯させる

応答メッセージが流れ、留守番電話がセットされます。

#### ■ 応答メッセージを止める

を押す

- 留守番電話をセットしても、録音されている用件は消えません。

#### ■ 留守番電話機能を解除する

もう一度、を押す

### 用件録音時間と件数について

- 1件当たりの録音可能時間は1分／4分／応答専用(0分)の中から選べます。

- ☞ お買い上げ時は「1分」に設定されています。(☞ 58 ページ「用件録音時間を変える」)

- 合計約16分、件数では最大59件まで録音できます。



録音に無音状態が含まれると、録音できる時間は長くなります。

- メモリーがいっぱいになると、応答メッセージは応答専用の固定応答メッセージに切り替わります。(☞ 58 ページ)

- 無音状態が続いたときや、声が小さいときは、用件を録音できない場合があります。

### 子機で留守番電話をセットする

- 1 を押して、で「ルスセッテイ」を選び、を押す

- 2 でもう一度「ルスセッテイ」を選び、を押す

- 3 で「On」を選び、を押す

留守番電話がセットされます。

#### ■ 留守番電話機能を解除する

手順3で「Off」を選ぶ。

#### ■ 留守電応答着信音の回数を変える

- ☞ 57 ページ「留守電応答着信音の回数を設定する」

#### ■ 留守番電話の応答中に電話に出る

を押す

用件録音は中止されますが、それまでの録音が1件分として残ります。

# ■ 用件を聞く (親機での操作)

新規の用件がある場合には、親機の  と子機の着信ランプが点滅します。







## 再生を開始する





を押す

留守番電話機能が解除され、新しく録音された件数がアナウンスされたあと、用件・日付・時刻が続けてスピーカーから再生されます。

## 操作一覧

再生中の用件の先頭に戻る	 を1回押す
前の用件に戻る	 を2回押す 前の用件の先頭から再生されます。  を押すたびに、その前の用件に移ります。(例：2つ前→2回)
次の用件に進む	 を1回押す 次の用件の先頭から再生されます。  を押すたびに、その次の用件に移ります。(例：2つ先→2回)
再生を停止する	 を押す
再生中の用件を消す (1件ずつ消去)	 を押す

## スピーカー音量の調整

スピーカー音量は10段階に調整できません。調整するには親機で用件を再生中に   を押します。

 : 押すごとに音が大きくなる

 : 押すごとに音が小さくなる

■ すべての用件をもう一度再生するには  
待受中に  を押す

■ すべての用件を消去するには  
新規の用件をすべて再生したあと、  
待受中に  を2秒以上押し続ける

「消去しました」とアナウンスされます。新規の用件が残っている場合、「用件を再生してください」とアナウンスされ、用件は削除されません。

# ■用件を聞く（子機での操作）

録音メッセージは子機でも聞くことができます。

## 再生を開始する

### 1 を押す

「コキリモート」状態になり、現在の日付・時刻・再生される用件件数、およびキー操作の音声ガイドがスピーカーから再生されます。

### 2 続いて、用件が録音されている場合は再生がはじまる

**新規用件がある場合：**新規用件のみ、古い順に再生されます。

**新規用件がない場合：**再生済みの用件が、古い順に再生されます。

を押すたびに、音声スピーカーから、受話口からと交互に切り替わります。

### 3 再生が終わると、「コキリモート」状態に戻る

もう一度再生するには、を押します。

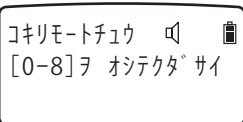

 子機を充電台に戻すと「コキリモート」を中止して待受状態になります。









 「コキリモート」状態で、30秒何も操作をしないと、子機は待受状態に自動的に戻ります。

### 4 終わったら、を押す

## ■再生中に音の大きさを変えるには



## 操作一覧

再生中の用件の先頭に戻る	 を1回押す
前の用件に戻る	 を2回押す 前の用件の先頭から再生されます。 さらに  を押すたびに、その前の用件に移ります。（例：2つ前→2回）
次の用件に進む	 を1回押す 次の用件の先頭から再生されます。 さらに  を押すたびに、その次の用件に移ります。
再生を中止する	 を押す
再生を開始する	 を押す
再生中の用件を消す（1件ずつ消去）	 を押す

## お知らせ

「コキリモート」状態で、 を押すと、音声ガイドが再生されます。

# ■自作応答メッセージを使う

あなたの声で録音したオリジナルの応答メッセージを流すこともできます。  
録音は子機から行います。

## 応答メッセージを録音する

### 1 を押す

時刻・再生される用件件数、およびキー操作の音声ガイドがスピーカーから再生されます。

### 2 を押し、送話口に向かって録音する(30秒以内)

例: 「ただいま外出しております。  
メッセージをお願いします。」

終わったら、を押します。

自動的に録音したメッセージに切り替わります。録音されたメッセージが子機のスピーカーから1回再生されます。

### 3 終わったら、を押す

## ■自作応答メッセージを変更する

再度手順1~3で録音するとメッセージが上書きされます。



## 固定応答メッセージに切り替える

### 1 を押し、を押す

現在設定されている応答メッセージがスピーカーから再生されます。

### 2 を押す

固定応答メッセージに切り替わります。

 を押すたびに、固定応答メッセージ、録音したメッセージと交互に切り替わります。

### 3 終わったら、を押す

## 固定応答メッセージについて

こんなとき	内容
通常	「ただいま留守にしております。発信音のあとにお話してください。」
応答専用に行っているとき	「ただいま留守にしております。またお電話ください。」

## お知らせ

あなたの声で応答メッセージを録音した場合でも、用件録音ができないような場合には、応答専用ときの固定応答メッセージに切り替わります。

- メモリーがいっぱいのとき
- 用件が59件録音されているとき

## 自作応答メッセージを消去する

### 1 を押す

### 2 自作応答メッセージが再生されるまで繰り返しを押す

### 3 を押す

自作応答メッセージが消去され、固定応答メッセージに自動的に切り替わります。

### 4 終わったら、を押す

# ■お出かけ前に／暗証番号を登録する

外出前にあらかじめ暗証番号を登録しておく、外出先から留守番電話の用件を聞くことができます。

## 1 留守番電話の暗証番号を登録する

## 2 お出かけ前に、留守番電話をセットする (☞ 51 ページ)

## 3 外出先から操作する (☞ 56 ページ)

### 📞 お知らせ

外出前に、留守電応答着信音の回数を「トールセーバー」に設定しておく (☞ 57 ページ)、新しい用件の有無を確認するのに便利です。

## 留守番電話の暗証番号を登録する

暗証番号は数字 2 桁です。

## 1 を押し、 で「ルスセッテイ」を選び、 を押す

## 2 で「アンショウバンゴウ」を選び、 を押す

アンショウバンゴウ

## 3 ~ で 2 桁の番号 (01 ~ 99) を入力する

 や  は使えません。

## ■まちがえたとき

もう一度入力すると上書きされます。

## 4 を押す

 暗証番号はお忘れにならないようご注意ください。

# ■ 外出先から留守番電話を操作する

トーン信号（ピポパ音）が出せる電話機を使って、外出先から留守番電話を操作できます。

☞ あらかじめ暗証番号の登録が必要です。（☞ 55 ページ）

## 1 外から電話をかける

## 2 応答メッセージが聞こえている間に **0** + 暗証番号（2桁）を押す

用件があるとき

「用件が○件あります」

用件がないとき

「用件はありません」

とアナウンスされます。

終わるには、電話を切ります。

再生されていないときにできること	操作するキー
留守番電話を解除する	<b>0</b> + <b>9</b>
留守番電話をセットする	<b>0</b> + <b>6</b>
再生を開始する (以前電話をかけて聞いた用件も再生される)	<b>0</b> + <b>2</b>
音声ガイドを聞く	<b>1</b> + <b>0</b>

## 3 用件を聞くには **0** + **2** を押す

新しい用件をすべて再生するまで、古い用件は再生されません。用件を聞きなおすには、一度、新しい用件をすべて再生してください。

☞ 用件が再生されていないときに15秒何も操作をしないと、電話が自動的に切れます。

## ■ 押しまちがえたとき

正しい番号を押し直してください。

## 4 電話を切る

再生中にできること	操作するキー
再生中の用件の先頭に戻る	<b>0</b> + <b>1</b> *
次の用件に進む	<b>0</b> + <b>3</b> **
再生を停止する	<b>0</b> + <b>5</b>
再生中の用件を消す	<b>0</b> + <b>4</b>

\* **0** + **1** を繰り返すと、その前の用件に戻ります。

\*\* **0** + **3** を繰り返すと、その次の用件に進みます。



### 📞 お知らせ



留守番電話がセットされていなくても、電話をかけて、20回着信音のあとに、手順2の操作で留守番電話に接続できます。





# 留守電応答着信音の回数を設定する

外から電話があったとき、留守番電話の応答に切り替わるまでの着信音回数を設定できます。

1  を押し、 で「ルスセッテイ」を選び、 を押す

2  で「アウトウカイスウ」を選び、 を押す

3  で選びたい項目に合わせ、 を押す

アウトウカイスウ  
▶ トールセーバー  
4 カイ

「トールセーバー」/「4 カイ」/「6 カイ」/「8 カイ」に設定できます。

「トールセーバー」	右記参照
「4 カイ」 「6 カイ」 「8 カイ」	設定した着信音の回数で留守番電話が応答します。

4  を押す

## 外出先からの電話代節約のために (トールセーバー)

外から電話して、新しい用件の有無を確かめることができる機能です。「留守電応答着信音の回数」の設定を「トールセーバー」にしてください。新しい用件がない場合、留守電応答着信音の回数が多くなるので、留守番電話が応答する前に、新しい用件がないことがわかります。

## ■外から電話をかけると



新しい用件がある場合は着信音 4 回以内で留守番電話が応答します。引き続き、56 ページの操作にしたがって新しい用件を聞くことができます。



新しい用件がない場合は着信音 6 回で留守番電話が応答します。(5 回目の着信音が終わったところで電話を切ると通話料金はかかりません。)



# ■ 用件録音時間を変える

留守番電話の相手メッセージ1件あたりの録音時間を選べます。

📎 お買い上げ時は「1分」に設定されています。

**1**  を押し、 で「ルスセッテイ」を選び、  
 を押す

**2**  で「ロクオンジカン」を選び、  
 を押す

**3**  で選びたい項目に合わせ、  
 を押す

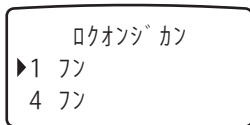

「1フン」	最大約1分まで
「4フン」	最大約4分まで
「アウトウセンヨウ」	右記「応答専用」についてを参照

**4**  を押す

## 「応答専用」について

電話に出られないことだけを相手に知らせて、用件を録音したくないときに選びます。

## 自作応答メッセージが録音されていないとき

次の固定応答メッセージが流れます。

「ただいま留守にしております。またお電話ください。」

## 自作応答メッセージが録音されているとき

次のようなオリジナル応答メッセージを前もって録音しておく、録音したメッセージが流れます。(☞ 54 ページ)

例 「ただいま外出しております。おそれ入りますが再度おかけ直しください。」

📎 固定応答メッセージに切り換えることもできます。(☞ 54 ページ)

# ■新規用件通知音の設定

新たにメッセージが録音された場合に通知音でお知らせする機能です。設定を「On」にすると、新しい用件があるときに、親機から15秒おきに「ピッ」という音が聞こえます。

- 1  を押し、 で「ルスセットイ」を選び、 を押す
- 2  で「シンキヨウケン ツウチオン」を選び、 を押す
- 3  で「On」または「Off」を選び、 を押す
- 4  を押す

## 📞 お知らせ

通話音が聞こえているとき、またはその間に親機のいずれかのキーを押すと、通知音を消すことができます。この場合、再度新しい用件が録音されると、通知音は再び聞こえるようになります。

# ■留守モニター



親機では、設定をあらかじめ「On」にしておくと、留守番電話応答中に相手の用件を聞くことができます。

## 親機（スピーカー）で聞く

- 1  を押し、 で「ルスセットイ」を選び、 を押す
- 2  で「ルスモニター」を選び、 を押す
- 3  で「On」または「Off」を選び、 を押す
- 4  を押す

## 子機で聞く

次の操作で、留守番電話応答中の相手の用件を、子機から聞くこともできます。

- 1 留守応答中に子機の  を押す
  - 📞 子機のスピーカーから聞こえます。
  - 📞 親機の設定が「Off」のときも、操作をすることで子機から聞くことができます。
- 2 聞くのをやめるには、 を押す

# 便利な機能の設定

## ■ クイック通話 の設定

充電台から子機を取り上げるだけで、  
☎を押さなくても通話できます。







- 1 消去  
X200 を押し、で  
「コキセッテイ」を選び、  
再生  
決定 を押す
- 2 で「クイックアウトウ」  
を選び、再生  
決定 を押す
- 3 で「On」または「Off」  
を選び、再生  
決定 を押す
- 4 を押す

### ご注意!

ナンバーディスプレイサービスを契約されている場合、本機の「ナンバーDサービス」をONに設定してください。OFFに設定されていると電話のベルが鳴って6秒以内に子機を取り上げると繋がらない場合があります。



## ■ エニーキー 応答の設定



 ~ 、、 のどのキーを押しても電話が受けられるようにする機能です。



- 1 消去  
X200 を押し、で  
「コキセッテイ」を選び、  
再生  
決定 を押す
- 2 で「エニーキーアウトウ」  
を選び、再生  
決定 を押す
- 3 で「On」または「Off」  
を選び、再生  
決定 を押す
- 4 を押す

# ■キータッチ音の設定

キー操作音のあり／なしを設定できます。

1  を押し、 で「コキセッテイ」を選び、  
 を押す



2  で「キータッチオン」を選び、  
 を押す



3  で「On」または「Off」を選び、  
 を押す

4  を押す

# ■子機に名前を付ける

子機を2台以上お持ちの場合は、それぞれの子機に名前を登録しておくとう便利です。

1  を押し、 で「コキセッテイ」を選び、  
 を押す

2  で「ナマエセッテイ」を選び、  
 を押す

3 名前を入力する（10文字まで）  
文字入力のしかた（☞ 37ページ）

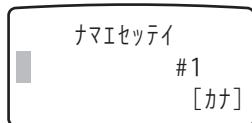

■まちがえたとき

 を押す

4  を押し、 を押す

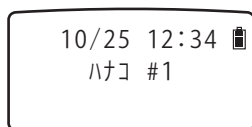

# ■子機を増やす (増設)

別売の子機 (品番:HTE-Z01) をお買い上げいただくと、子機を増やすことができます。お買い求めは販売店にお申し付けください。

- 親機には最大4台の子機が登録できます。
- 子機を増やすには、お使いの親機への登録 (増設) が必要です。増設子機の取扱説明書も、あわせてよくお読みください。
- 登録した子機の使用をやめるときは、次ページの「登録を解除する (減設)」を行ってください。
- 子機の増設・減設をするときは、子機を親機の近くに持ってきてください。

## ご注意!

- 登録をする前に、必ず子機を十分に充電してください。(満充電のめやす: 15 ~ 20 時間)
- 登録の際は親機から電話機コードをいったんはずし、登録完了後に再接続してください。
- 子機を登録する場合は、待機中に行ってください。

**1** 親機から電話機コードをはずし、  
未登録の子機を親機の充電台にのせる

**2** 登録が完了するとメッセージが表示される

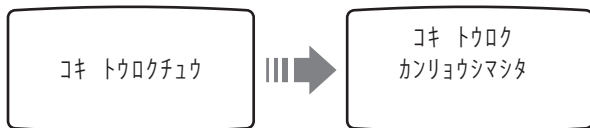

**3** 約2秒後に子機は待機状態になり、  
子機 (登録) 番号が表示される

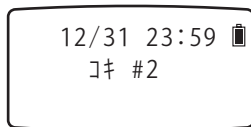

**4** 親機の電話機コードを元に戻す

🔗 「コキトウロクシツパイシマシタ」と表示される場合は、子機を一度親機の充電台からはずし、再度手順1からやり直してください。

## 📞 お知らせ

子機の番号は自動的に順番登録 (#1 ~ #4) されます。

# ■子機の登録を解除する（減設）

- 1 はじめに減設する子機の番号と名前（☞ 61 ページ）を確認する

- 2 を押しながら を押し続け、5 秒以上待つ

＜セッテイショウキヨ＞  
▶コキトウロクノ ショウキヨ  
オヤキヘンコウ

- 3 で「コキトウロクノ ショウキヨ」を選び、  
 を押す  
減設可能な子機番号が表示され  
ます。

- 4 で、手順 1 で確認した子機番号を選び、  
 を押す

- 5 で「Yes」を選び、  
 を押す

コキトウロクノ ショウキヨ  
▶Yes  
No

## 親機がないとき

破損、または譲渡などで子機のみ  
のときは、次の操作を行ってから、  
子機を新しい親機へ登録してくだ  
さい。

- 1 を押しながら を押し続け、5 秒以上待つ

＜セッテイショウキヨ＞  
▶コキトウロクノ ショウキヨ  
オヤキヘンコウ

- 2 で「オヤキヘンコウ」を  
選び、 を押す

- 3 で「Yes」を選び、  
 を押す

確認音が鳴り、再登録が可能に  
なります。

コキ ミトウロク   
オヤキニ /セテクダサイ

## お願い

登録を解除（減設）した子機は、バッテリー  
をはずしてください。

# ■親機を壁に掛けて使う

別売の壁掛けアダプター（品番：HTE-WM01）をお買い上げいただくと、親機を壁に掛けてお使いいただけます。お買い求めは販売店にお申し付けください。

## 1 壁掛けアダプターを親機に取り付ける

図のように親機の背面に壁掛けアダプターのツメ（4か所）を差し込みます。

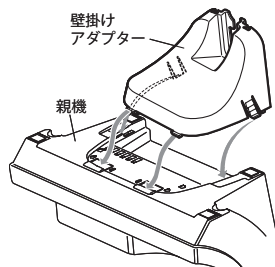

## 2 付属の壁掛けネジを柱や壁などに取り付ける

図のように取付面から3mm程度の間隙を空けてください。

なお、取付場所の選定にあたっては下記の注意事項をよくお読みください。

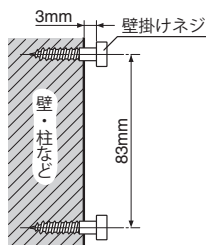

✎ ページ下部がテンプレートになっています。ネジ穴の位置出しにお使いください。

## 3 親機用 AC アダプター（品番：HTE-AD01）、電話機コードを接続する

## 4 親機と壁掛けアダプター背面の穴をネジに引っ掛け、親機がきっちりと固定されるまで下に引く

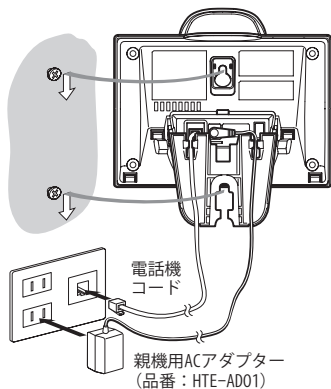

### ご注意！

- ベニヤ板など薄い板壁やボード板（石膏ボード）、また振動の多いところには取り付けしないでください。落下するおそれがあり危険です。
- 柱や壁の中にケーブルやパイプが通っているとネジを取り付けしないでください。ケーブルやパイプを破損したり、感電したりするおそれがあり危険です。





## ■おもな仕様

親機		
電源	ACアダプター(品番:HTE-AD01) AC100V 50Hz/60Hz、DC 9V 350mA	
消費電力	待機時	約2.0W
	最大時	約2.7W
外形寸法 (高さ×幅×奥行)	約111×161×106mm	
質量	約304g	
使用環境	温度	5℃～35℃
	湿度	45%～85%
ダイヤル方式	ダイヤル回線	DP信号(10PPS/20PPS)
	プッシュ回線	PB信号
直流抵抗値	275Ω	
録音時間	応答メッセージ・用件などを含め、合計約16分以内	

子機		
電源	専用ニッケル水素電池(品番:HTE-BT01) DC 3.6V、800mAh	
外形寸法 (高さ×幅×奥行)	約156×49×32mm	
質量	約158g(電池パック含む)	
使用環境	温度	5℃～35℃
	湿度	45%～85%
無線通信方式	2.4GHz周波数ホッピング方式	
充電時間	約15～20時間	
使用時間	連続通話時間	約6時間
	待受時間	約168時間

充電器(子機2台モデル)		
電源	ACアダプター(品番:HTE-AD02) AC100V 50Hz/60Hz、DC 9V 210mA	
消費電力	待機時	約1.2W
	最大時	約1.8W
外形寸法 (高さ×幅×奥行)	約56×73×102mm	
質量	約64g	



- 仕様・外観などは、改良のため予告なく変更することがあります。

# 機能一覧



## メニュー設定のしかた

- 1 消去  を押す

---

- 2  でメニューを選び、  
再生決定  を押す

---

- 3 サブメニューがある場合は  で選び、再生決定  を押す

---

- 4  で「On」または「Off」を選ぶ

---







- 5 再生決定  を押す

---

- 6  を押す

使いかたに合わせて下記の機能を変更・登録できます。

「キホンセッテイ」メニュー				
機能	サブメニュー	変更・登録できる内容	お買い上げ時設定	参照ページ
日付・時刻	ジコクトウロク	現在の日付・時刻を設定します。	—	18
回線種別	カイセンシュベツ	電話の回線種別を選びます。	プッシュ	17
TA/スプリッタ	TA/スプリッタ	ADSL や ISDN 回線に接続する際、相手の声が聞きづらい場合に設定します。	Off	14
併設電話検出	ヘイセツデンワケンシュツ	「On」のとき、併設電話が電話に出たことを検出し、留守番電話応答を停止します。	On	14

「コキセッテイ」メニュー				
機能	サブメニュー	変更・登録できる内容	お買い上げ時設定	参照ページ
着信音	チャクシンオン	10 種のベル音または 10 種のメロディーから着信音を選びます。	ベル 「パターン1」	19
クイック応答	クイックアウト	「On」：充電台から子機を取るだけで通話を開始できます。 「Off」：通話をはじめするには、  を押します。	Off	60
エニーキー応答	エニーキーアウト	「On」：     のいずれかのキーを押して電話を受けられます。 「Off」：電話を受けるには、  を押します。	Off	60

# 機能一覧 (つづき)

「コキセッテイ」メニュー (つづき)				
機能	サブメニュー	変更・登録できる内容	お買い上げ時 設定	参照 ページ
子機名前設定	ナマエセッテイ	子機の名前を設定します。	コキ	61
キータッチ音	キータッチオン	キーを押すたびに鳴る「ピッ」音を出すか、出さないかを選びます。	On	61

「ルスセッテイ」メニュー				
機能	サブメニュー	変更・登録できる内容	お買い上げ時 設定	参照 ページ
留守設定	ルスセッテイ	留守番電話の設定をします。	On	51
暗証番号	アンショウ バンゴウ	外出先から留守番電話を操作するための暗証番号を登録します。	80	55
応答回数	オウトウカイスウ	留守電応答する着信音回数を設定します。	ツール セーバー	57
録音時間	ロクオンジカン	用件の録音時間を選択します。	1フン	58
新規用件 通知音	シンキョウケン ツウチオン	新規用件通知音のOn/Offを選択します。	Off	59
留守モニター	ルスモニター	応答中に相手の声を聞くことができます。	On	59

「ナンバー・ディスプレイ」メニュー				
機能	サブメニュー	変更・登録できる内容	お買い上げ時 設定	参照 ページ
ナンバー・ ディスプレイ	ナンバーD サービス	ナンバー・ディスプレイサービスを使うとき「On」を選び、利用しないときは「Off」を選びます。	Off	42
キャッチホン・ ディスプレイ*	キャッチホンD サービス	キャッチホン・ディスプレイサービスを使うとき「On」を選び、利用しないときは「Off」を選びます。	Off	42
指定番号 着信拒否	シテイバンゴウ キョヒ	ナンバー・ディスプレイサービスを使うとき、登録した番号の電話を受けないようにできます。	—	46
非通知 着信拒否	ヒツウチキョヒ	ナンバー・ディスプレイサービスを使うとき、非通知の電話を受けるか、受けないかを選びます。	Off	48
公衆電話 着信拒否	コウシュウデンワ キョヒ	ナンバー・ディスプレイサービスを使うとき、公衆電話を受けるか、受けないかを選びます。	Off	49
表示圏外 着信拒否	ヒョウジケンガイ キョヒ	ナンバー・ディスプレイサービスを使うとき、表示圏外の電話を受けるか、受けないかを選びます。	Off	50

\* ナンバー・ディスプレイ機能を「On」に設定すると表示され、設定が可能となります。

# ■子機のバッテリー交換について

バッテリーは消耗品です。充電しても通話数分後に電池充電メッセージ「ジュウデンシテクダサイ」が点滅表示したら、新しいバッテリーと交換してください。

## 1 バッテリーカバーを開ける

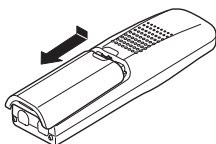

## 2 古いバッテリーをはずす

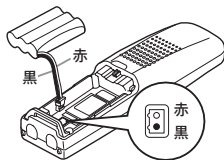

## 3 新しいバッテリーを入れて充電する

✍ バッテリー端子は奥まで（カチッと音がするまで）きちんと押し込んでください。

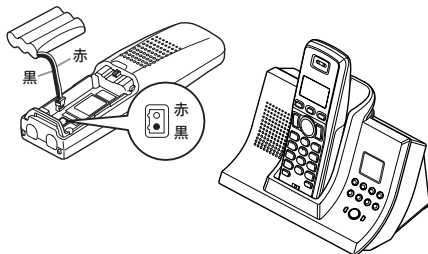

次のような場所では充電しないでください。

- 周囲温度が5℃以下、または30℃以上になるところ（周囲温度が高すぎる、または低すぎると、充電されないことがあります。）
- 湿気やほこり、振動の多いところ（充電不良の原因となります。）

## お願い

必ず指定のバッテリー（別売品／品番：HTE-BT01、仕様：ニッケル水素電池、DC3.6V、800mAh）をお使いください。お買い求めは販売店にお申し付けください。



Ni-MH

ご使用後はリサイクルへ

- 本製品のバッテリーはニッケル水素電池を使用しています。
- ニッケル水素電池はリサイクル可能な資源です。不要になった電池は廃棄せず充電式電池リサイクル協力店へお持ちください。
- 不要になったバッテリーを一般のゴミとして捨てないでください。
- リサイクル協力店のお問い合わせは、下記へお願いします。

有限責任中間法人 JBRC  
<http://www.jbrc.com>

## リサイクル時のお願い

- ・バッテリーはショートしないように、端子に絶縁テープを貼ってください。  
火災・感電の原因になります。
- ・ビニールカバー（被覆・チューブなど）をはがさないでください。
- ・バッテリーを分解しないでください。

# ■お手入れについて

## 汚れたときは

親機：ACアダプターを抜いて、柔らかい布で本体を拭いてください。

充電器：ACアダプターを抜いて、柔らかい布で本体を拭いてください。

子機：バッテリーをはずし、柔らかい布で本体を拭いてください。

※ 汚れがひどいときは、水を含ませて硬く絞った布で拭き取ります。

## 充電端子はいつもきれいに

親機・子機・充電器の充電端子が汚れると、充電できないことがあります。

汚れたときは、綿棒などで拭き取ってください。

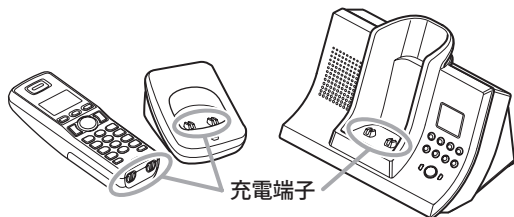

## お手入れに使用できないもの

ベンジン、シンナー、アルコール、油類、化粧品、洗剤などは表面の仕上げをいためますので使用しないでください。



# ■故障かな?と思ったら

修理を依頼される前に次のことをもう一度お調べください。

次のことを調べても、なお異常があるときは、お買い上げの販売店へお問い合わせください。

## 電話機能

症 状	チエック	処 置
電話が かけられない	<ul style="list-style-type: none"> <li>親機の AC アダプターがはずれていませんか？</li> <li>電話機コードは、親機に確実に差し込まれていますか？</li> <li>電話回線の種類は正しく選択されていますか？</li> <li>子機のバッテリーの容量が少なくなっていますか？</li> <li>子機のバッテリーのコネクタがはずれていませんか？</li> <li>親機から離れすぎていませんか？</li> <li>電波干渉の発生しやすいところで使用していませんか？</li> <li>他の子機が使用中ではありませんか？（複数の子機を使用している場合）</li> </ul>	<ul style="list-style-type: none"> <li>確実に差し込んでください。（☞ 14 ページ）</li> <li>親機に確実に差し込んでください。（☞ 14 ページ）</li> <li>ご使用の電話回線を調べ、設定してください。（☞ 17 ページ）</li> <li>充電台に置いて充電してください。（☞ 16 ページ）</li> <li>確実に接続してください。（☞ 15 ページ）</li> <li>親機に近づいてください。</li> <li>雑音源と思われる機器から離して使用することをおすすめします。</li> <li>他の子機（子機増設時）を使用中は使えません。</li> </ul>
着信音が 鳴らない	<ul style="list-style-type: none"> <li>着信音量が「Off」に設定されていませんか？</li> <li>親機の AC アダプターがはずれていませんか？</li> <li>子機のコネクタがはずれていませんか？</li> <li>子機のバッテリーの容量が少なくなっていますか？</li> <li>親機から離れすぎていませんか？</li> <li>電波干渉の発生しやすい所で使用していませんか？</li> </ul>	<ul style="list-style-type: none"> <li>LowかHighに設定してください。（☞ 19 ページ）</li> <li>確実に差し込んでください。（☞ 14 ページ）</li> <li>確実に接続してください。（☞ 15 ページ）</li> <li>充電台に置いて充電してください。（☞ 16 ページ）</li> <li>親機に近づいてください。</li> <li>雑音源と思われる機器から離して使用することをおすすめします。</li> </ul>
電話が 受けられない	<ul style="list-style-type: none"> <li>ナンバー・ディスプレイサービスを契約されている場合、ナンバー・ディスプレイの設定が「Off」になっていませんか？</li> </ul>	<ul style="list-style-type: none"> <li>On に設定してください。（☞ 42 ページ）</li> </ul>
かけてきた相 手の電話番号 を表示しない	<ul style="list-style-type: none"> <li>NTT との契約が済んで、NTT 側の工事が完了していますか？</li> <li>ナンバー・ディスプレイの設定が「Off」になっていませんか？</li> </ul>	<ul style="list-style-type: none"> <li>NTT 担当窓口へお問い合わせください。（☞ 41 ページ）</li> <li>設定を確認してください。（☞ 42 ページ）</li> </ul>
雑音が多く、 音声聞きづ らい	<ul style="list-style-type: none"> <li>テレビ、ラジオ、OA 機器や、電子レンジ、無線 LAN 設備などのそばで使用していませんか？</li> </ul>	<ul style="list-style-type: none"> <li>雑音源と思われる機器から離して使用することをおすすめします。</li> </ul>

# ■故障かな?と思ったら (つづき)

## 電話機能 (つづき)

症状	チェック	処置
子機を充電台に置いてても充電できない	<ul style="list-style-type: none"><li>親機、または充電器(子機を2台以上お持ちの場合)のACアダプターがはずれていませんか?</li><li>子機を充電台に正しく置いていますか?</li><li>子機のバッテリーのコネクタがはずれていませんか?</li><li>充電端子が汚れていませんか?</li></ul>	<ul style="list-style-type: none"><li>確実に差し込んでください。(☞14, 15ページ)</li><li>充電台に正しく置いてください。</li><li>確実に接続してください。</li><li>充電端子の汚れは綿棒などで拭き取ってください。</li></ul>
充電してもすぐに充電メッセージがでる	<ul style="list-style-type: none"><li>バッテリーが古くなっていませんか?</li></ul>	<ul style="list-style-type: none"><li>新しいバッテリー(別売)に交換してください。(☞68ページ)</li></ul>

## 留守番電話

症状	チェック	処置
用件が録音できない	<ul style="list-style-type: none"><li>留守番電話がセットされていますか?</li><li>録音がいっぱいになっていませんか?</li><li>応答メッセージが「応答専用」になっていませんか?</li><li>親機のACアダプターが正しく接続されていますか?</li></ul>	<ul style="list-style-type: none"><li>留守番電話をセットしてください。(☞51ページ)</li><li>不要な録音内容を消してください。(☞52ページ)</li><li>「応答専用」以外の設定にしてください。(☞58ページ)</li><li>正しく接続してください。(☞14ページ)</li></ul>
応答メッセージが選べない	<ul style="list-style-type: none"><li>録音がいっぱいになっていませんか?</li></ul>	<ul style="list-style-type: none"><li>不要な録音内容を消してください。(☞52ページ)</li></ul>
用件を再生時、録音した日付・時刻が再生されない	<ul style="list-style-type: none"><li>お買い上げ後、日付、時刻を設定していますか?または停電などで日付、時刻が初期値に戻っていませんか?</li></ul>	<ul style="list-style-type: none"><li>日付、時刻を設定してください。(☞18ページ)</li></ul>
外出先からリモート操作ができない	<ul style="list-style-type: none"><li>トーン信号(ピポパ音)の出る電話機を使用していますか?</li><li>暗証番号は登録されていますか?</li></ul>	<ul style="list-style-type: none"><li>トーン信号(ピポパ音)の出る電話機でリモート操作を行ってください。</li><li>暗証番号の登録をしてください。(☞55ページ)</li></ul>

## 停電したときは

本機は使用できません。

ただし、トランシーバーモードでの子機どうしの直接通話は可能です。  
(子機を2台以上お持ちの場合)

※ 登録している内容、応答メッセージ、用件などは消えませんが、日付・時刻が初期値に戻ることがあります。その場合には再度設定してください。

# ■さくいん

## A～Z行

ACアダプター	10, 14
ADSL	14
ISDN	14

## あ行

暗証番号	55
184 (電話番号非通知)	35, 43
186 (電話番号通知)	35, 43
液晶ディスプレイ	13
エニーキー応答	60
応答メッセージ	51, 54, 58
お手入れ	69
音量 (音の大きさ)	
・着信音量	19
・受話音量	21, 23
・スピーカー再生音量	52, 53
オーディオトーン	32

## か行

回線種別	17
壁掛け	64
キータッチ音	61
聞き直し	52
機能一覧	66, 67
キャッチホン	33
クイック通話	60
減設	63
公衆電話着信拒否	49
子機間通話	30
子機の増設	62
子機の名前登録	61
子機呼出	29
固定応答メッセージ	54
故障かな?	70

## さ行

再生	52, 53, 56
3者通話	28
自作応答メッセージ	54
充電	16
充電端子	69
受話音量	21, 23
受話口	12
仕様	65

消去 (用件)	52, 53
スピーカー (親機)	11
スピーカー (子機)	12
スピーカーホン	23
スプリッタ	14
設置場所	8
増設	62
送話口	12

## た行

ターミナルアダプター	14, 41
ダイヤル回線	17
着信音	
・音量	19
・種類 (ベル/メロディ)	19
・留守電応答着信音の回数	57
着信拒否	
・指定番号着信拒否	46
・非通知着信拒否	48
・公衆電話着信拒否	49
・表示圏外着信拒否	50
着信鳴り分け	45
着信履歴	44
通話時間	21
通話録音	26
次の用件	52, 53
停電	71
電話回線種別	17
電話機コード	14
電話帳	
・登録/検索/修正/消去	34, 35, 36
・転送	40
・電話をかける	21
電話をまわす	25
トールセーバー	57
トランシーバーモード	31

## な行

ナレーター	11
ナンバー・ディスプレイ	41
サービス	41
ニッケル水素電池	68
入力モード	37

## は行

ハンズフリー	11
バッテリーについて	68

バッテリーカバー	12
バッテリー残量	13
日付・時刻設定	18
付属品	10
プッシュ回線	17
プッシュホンサービス	33
プライバシーモード	27
併設電話	14
傍受 (子機)	9
ポーズ	35
保留	21, 24

## ま行

前の用件	52, 53
待受時間	16
ミュート	32
文字入力	
・入力のしかた	37
・文字の種類 (入力モード)	37
・挿入/修正/消去	38
・文字列一覧表	39

## や行

用件再生	
・親機で	52
・子機で	53
・外出先から	55, 56
用件消去	52, 53
用件の聞き直し	52, 53
用件録音時間と件数	51, 58

## ら行

リダイヤル	22
留守番電話セット	51
留守モニター	59
連続通話時間	16
録音時間	51, 58



# メニュー設定の基本操作

子機のメニューキーを押し、メニューモードにして、いろいろな機能の選択やオン/オフ設定を行います。

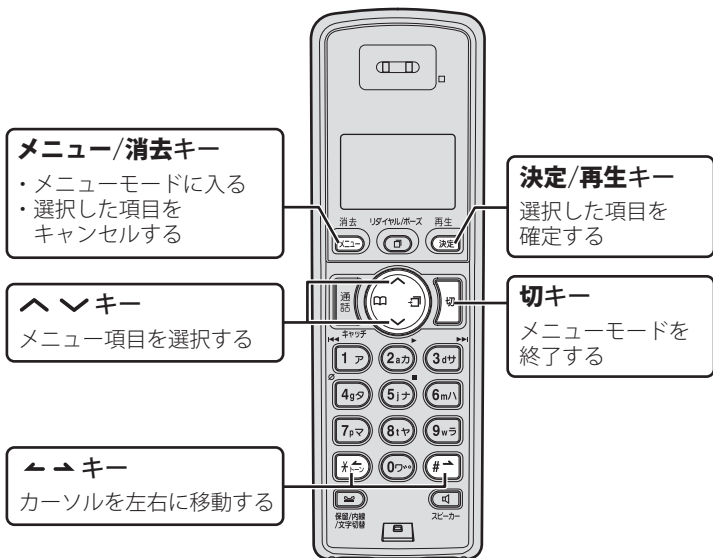

✂ 切り取ってお使いください ✂

## 1 消去 (メニュー) を押す

メニューモードになります。

## 2 (上/下) で選択する

ディスプレイ上のカーソルやポインタ (▶) を動かして項目を選びます。

## 3 再生 (決定) を押す

選択項目が確定されます。

## 4 待受中: 切 を押す

外線通話中: 消去 (メニュー) を押す

メニューモードを終了します。

### ■設定や操作をまちがえたとき

消去 (メニュー) を押す

ひとつ前のメニューに戻りますので、再度やり直してください。

※ 約 30 秒間操作をしないと自動的にメニューモードを終了します。  
(時刻登録のみ約 2 分間)

# メニュー一覧表

消去  
メニュー を押して設定します。

## 待受中メニュー

基本設定	時刻登録	YY/MM/DD hh:mm		
	回線種別	ブッシュ/10pps/20pps		
	TA/スプリッタ	On/Off		
	併設電話検出	On/Off		
子機設定	着信音	トーン/メロディ (各10パターン)		
	クイック応答	On/Off		
	エニーキー応答	On/Off		
	名前設定	カナ・英数字 (MAX: 10桁)		
	キータッチ音	On/Off		
留守設定	暗証番号	数字 2桁		
	応答回数	トルセバー/4回/6回/8回		
	録音時間	1分/4分/応答専用		
	新規用件通知音	On/Off		
	留守モニター	On/Off		
	留守設定	On/Off		
トランシーバーモード	トランシーバースタンバイ			
ナンバー・ディスプレイ設定	ナンバーDサービス	On	キャッチホンDサービス	On/Off
		Off		
	指定番号拒否	15桁 (MAX: 5件)		
	非通知番号拒否	On/Off		
	公衆電話番号拒否	On/Off		
	表示圏外番号拒否	On/Off		

## 通話中メニュー

プライバシーモード	On/Off
ミュート	On/Off
通話録音	On/Off

# ■ご相談窓口

日立家電品についてのご相談や修理はお買上げの販売店へ

なお、転居されたり、贈物でいただいたものの修理などで、ご不明な点は下記窓口にご相談ください。

修理などアフターサービスに  
関するご相談は  
エコーセンターへ

TEL 0120-3121-68  
FAX 0120-3121-87

(受付時間)  
9:00~19:00 (365日)

商品情報やお取り扱いに  
ついてのご相談は  
お客様相談センターへ

TEL 0120-8802-28  
FAX 03-3260-9739

(受付時間)  
9:00~17:30

携帯電話、PHSからもご利用できます。  
土曜・日曜・祝日と年末年始・夏季休暇  
など弊社の休日は休ませていただきます。

- 「持込修理」および「部品購入」については、上記サービス窓口にて各地区のサービスセンターをご紹介させていただきます。
- お客様が弊社にお電話いただいた場合には、正確にご回答するために、通話内容を記録（録音など）させていただくことがあります。
- ご相談、ご依頼いただいた内容によっては弊社のグループ会社に個人情報を提供し対応させていただきますことがあります。
- 修理をご依頼いただいたお客様へ、アフターサービスに関するアンケートハガキを送付させていただきますことがあります。

- BluetoothはBluetooth SIG, Inc.の米国およびその他の国における登録商標または商標です。
- その他、本書に記載の会社名・ロゴ・製品名・ソフトウェア名は、各会社の登録商標または商標です。

本書に記載されている内容は、予告なく変更されることがあります。あらかじめ、ご了承ください。本書の内容を無断で転載することは禁止されています。

## デジタルコードレス留守番電話機 保証書 持込修理

保証期間内に取扱説明書、本体ラベル等の注意書きにしたがって正常な使用状態で使用していて故障した場合には、本書記載内容にもとづきお買い上げの販売店が無料修理いたします。お買い上げの日から下記の期間内に故障した場合は、商品と本書をお持ちいただき、お買い上げの販売店に修理をご依頼ください。

お客様にご記入いただいた保証書の控えは、保障期間内のサービス活動及びその後の安全点検活動のために記載内容を利用して頂く場合がございますので、ご了承ください。

形名	HTE-201形 HTE-101形	※ お 買 い 上 げ 日	保 証 期 間
		平成 年 月 日	本体 : 1 年
※お客様	ご住所 〒 -	様	
	ご芳名		
※販売店	住所 〒 -	TEL	
	店名		

※印欄に記入のない場合は無効となりますから必ずご確認ください。

- 保証期間内でも次のような場合には有料修理となります。
  - 使用上の誤り、または改造や不当な修理による故障及び損傷。
  - お買い上げ後の取付場所の移動、落下、輸送等による故障及び損傷。
  - 火災、地震、風水害、落雷、その他の天災地変、塩害、公害、ガス害（硫化ガスなど）や異常電圧、指定外の使用電源（電圧、周波数）による故障及び損傷。
  - 車両、船舶に搭載して使用された場合に生じた故障及び損傷。
  - 一般家庭用以外（例えば業務用等への長時間使用等）に使用された場合の故障及び損傷。
  - 本書のご提示がない場合。
  - 本書にお買い上げ年月日、お客様名、販売店名の記入のない場合あるいは字句を書き換えられた場合。
  - 故障の原因が本機以外にある場合で改善を要するとき。
  - 消耗品が自然消耗、摩耗、劣化した場合の交換。
- この商品について出張修理をご希望の場合には、出張に要する実費を申し受けます。
- ご転居の場合は事前にお買い上げの販売店にご相談ください。
- 贈答品等で本書に記入してあるお買い上げの販売店に修理をご依頼になれない場合には、取扱説明書のお客様ご相談窓口をご覧ください。
- 本書は再発行いたしませんので紛失しないよう大切に保存してください。
- 修理に伴う商品の移送に要する送料等は、お客様の負担となります。
- 本書は日本国内においてのみ有効です。Effective only in Japan.

- この保証書は本書に明示した期間、条件のもとにおいて無料修理をお約束するものです。この保証書によって保証書を発行している者（保証責任者）、及びそれ以外の事業者に対するお客様の法律上の権利を制限するものではありません。保証期間経過後の修理等についてご不明の場合は、お買い上げの販売店またはご相談窓口にお問い合わせください。
- 保証期間経過後の修理によって使用できる製品は、お客様のご要望により有料修理させていただきます。
- このデジタルコードレス留守番電話機の補修用性能部品の最低保有期間は製造打切り後5年です。
- 補修用性能部品とはその製品の機能を維持するために必要な部品です。

## 株式会社 日立リビングサプライ

〒162-0814 東京都新宿区新小川町6-29 (アクロポリス東京)  
TEL. 03 (3260) 9611 FAX. 03 (3260) 9739