

HITACHI
Inspire the Next

取扱説明書

保証書付き

保証書は裏表紙に付いています。

日立電気洗濯乾燥機 型式

ビーディー エヌエックス エイチエル
BD-NX120HL
(左開きドアタイプ)

ビーディー エヌエックス エイチアール
BD-NX120HR
(右開きドアタイプ)



ビッグドラム

日立ドラム式洗濯乾燥機

日立家電メンバーズクラブの My家電への製品登録をおすすめします。

さまざまなサービスをご利用いただけます。

- 家電品の登録・管理
- お役立ち情報
- 安全点検サービス割引
- パーツショップ送料特典
- お知らせ



登録は
こちら

詳しくはP.107をご覧ください。

このたびは日立電気洗濯乾燥機をお買い上げいただき、まことにありがとうございました。
取扱説明書をよくお読みになり、正しくご使用ください。

お読みになったあとは、据付説明書・据付チェックシートとともに大切に保管してください。

「安全上のご注意」をお読みいただき、正しくお使いください。

もくじ

ご使用の前に

お洗濯の基本ステップ	3
各部のなまえ	4
操作パネルのはたらき	6
安全上のご注意	8
使用上のご注意	11

大切なお知らせ

チャイルドロック・閉じ込め防止について	12
運転中のドア開閉について	13
乾きがわるいと思ったら	14
ドアガラス・パッキンに糸くずが付着した場合には	14

お洗濯の前に

洗濯物の確認と準備	15
自動投入の使いかた	18
手動投入の使いかた	20
洗濯のりの使いかた	24

使いかた

風呂水を使う(お湯取運転)	25
運転コースの選びかた	30
標準コース・すすぎ1回コース	32
おいそぎ	32
快速洗乾コース	32
洗剤直ぬりコース	33
手造りコース(自分でコースを造る)	34
柔らかコース(タオルなど)	34
香りコース	35
デリケートコース	35
おしゃれ着コース	36
毛布コース	38
お洗濯キャップの使いかた	41
ナイトコース	42
静止乾燥コース	43
スチームアイロンコース	44
ダニ対策コース	45
除菌清潔プラス・花粉コース	46
乾燥する	47
洗濯コンシェルジュアプリを使う	48
スマートフォンで洗濯機本体を操作する	50
ダウンロードコースを使う	51

AIお洗濯を使う	52
ナイアガラすすぎを使う	53
温水ナイアガラ洗浄を使う(温水ミスト)	54
洗濯槽自動おそうじを使う	56
予約運転をする	57
お好みの時間・回数で運転する	58
便利な使いかた	59

お手入れ

お手入れ	65
糸くずフィルター	65
乾燥フィルター	67
乾燥フィルター差し込み口	69
洗剤ケースふた	70
手動投入部(洗剤ケース)	70
自動投入部(液体洗剤タンク・柔軟剤タンク)・タンク取付部	71
自動投入部ふた	72
自動投入部(液体洗剤タンク・柔軟剤タンク)と液体洗剤・柔軟剤経路	73
本体のお手入れ	74
ドラムのお手入れ	74
水栓(蛇口)、ワンタッチつぎて、給水ホースの水漏れ確認	74
風呂水吸水口	75
お湯取ホース・クリーンフィルター	75
給水口	76
排水口・排水トラップ	77
ドラムのお手入れをする(温水槽洗浄・槽洗浄・槽乾燥コース)	78

お困りのとき

お知らせ表示(「C」と「数字(2桁)」など)が表示されたとき	80
洗濯機各部	82
洗濯機の運転動作	86
操作パネルの表示内容	89
洗濯物の仕上がりが気になる	92
その他	97
引っ越しをするときや凍結のおそれがあるとき	98
凍結したときの対処法	99

アフターサービスなど

別売り部品	100
仕様・試験結果	103
保証とアフターサービス	105
日立家電メンバーズクラブのご案内	107
保証書	108

お洗濯の基本ステップ

洗濯物に付いている洗濯表示や、注意表示を確認してください。→(P.15)

自動投入する場合

1 液体洗剤・柔軟剤の自動投入を設定する

- 1 タンクに液体洗剤・柔軟剤を入れる
- 2 基準量を設定する→(P.18)
- 3 自動投入を設定する→(P.19)

2 準備

水栓(蛇口)を開ける
洗濯物を入れて、ドアを閉める



3 コースを選ぶ



いずれかのボタンを押して、
コースを選ぶ
運転コースの選びかた→(P.30)

4 スタートする



漂白剤は、パッケージの使用量に従って
手動投入部の漂白剤投入口に入れてください。

5 洗濯物を取り出す

運転終了はメロディーでお知らせします。
洗濯物はシワにならないよう、早めに取り
出してください。

手動投入する場合

1 準備

水栓(蛇口)を開ける
洗濯物を入れて、ドアを閉める



2 コースを選ぶ



いずれかのボタンを押して、
コースを選ぶ
運転コースの選びかた→(P.30)

3 スタートする



4 洗剤・柔軟剤・漂白剤を手動で入れる

表示されている洗剤量(目安)に従って、
手動投入部から入れる→(P.22、23)

5 洗濯物を取り出す

運転終了はメロディーでお知らせします。
洗濯物はシワにならないよう、早めに取り
出してください。

各部のなまえ



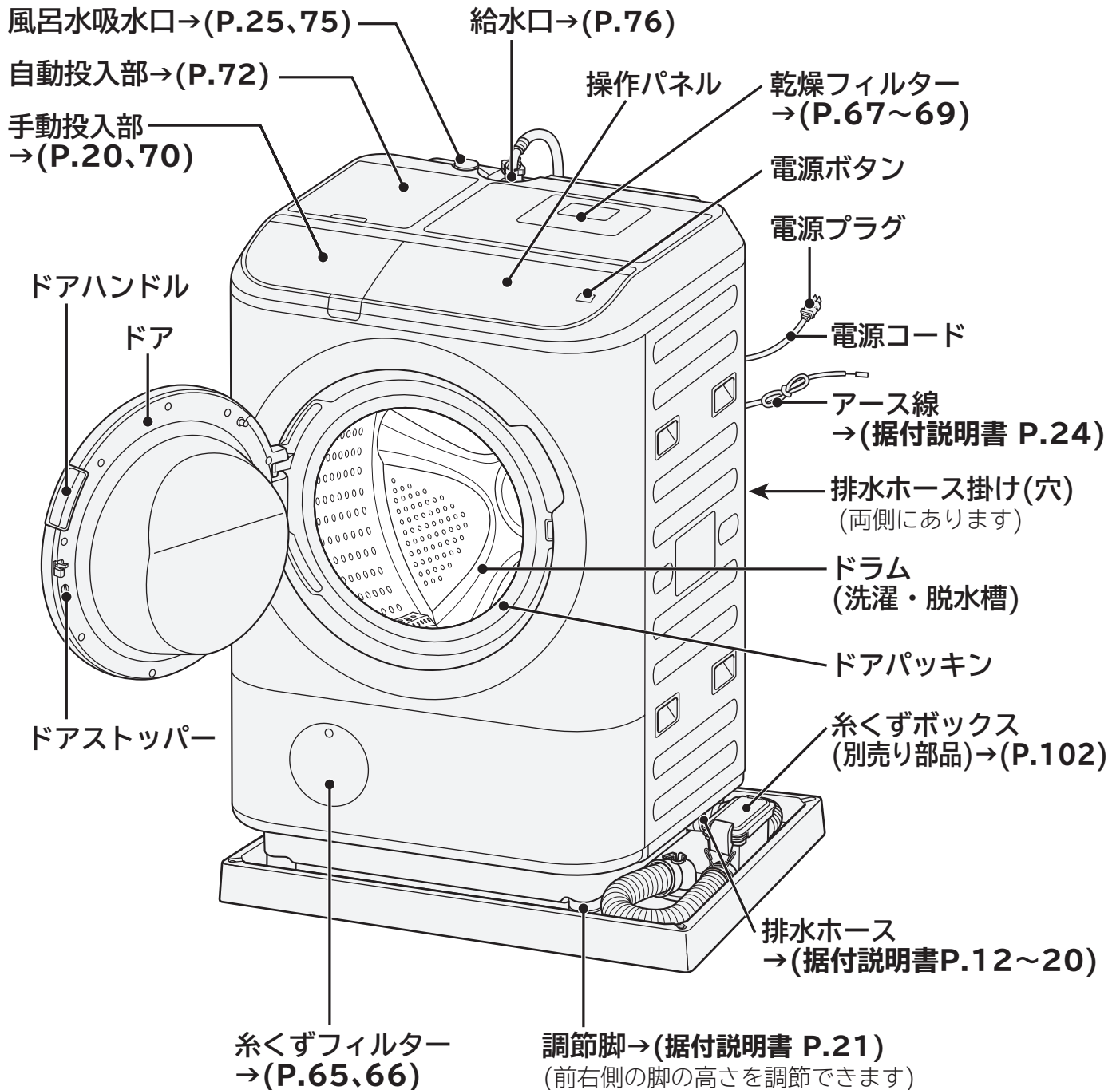





使用する前に、洗濯機各部のなまえと付属品を確認してください。
主な説明のあるページを→(P.〇〇)で示しています。

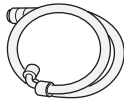
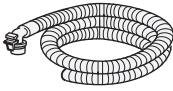

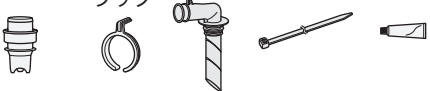
■BD-NX120HRをお買い上げのお客様へ

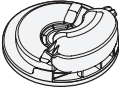
- この取扱説明書は、BD-NX120HL(左開きドアタイプ)で説明しています。
- BD-NX120HR(右開きドアタイプ)はドアが開く方向と「ドアハンドル」の位置が異なりますが、使い方は同じです。

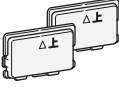
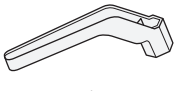

付属品

 (1本)	給水ホース(約0.8m) →(据付説明書 P.22、23)	水栓(蛇口)との接続に使用します。
 (1本)	お湯取ホース(約4m) (給水ホース) →(P.25、27)	風呂水を使うときに使用します。
 (1個)	クリーンフィルター →(P.25、27)	
 (1個)	お湯取ホース掛け →(P.27)	お湯取ホースを片づけるときに使用します。
アダプター ホース フック  (各1個)	排水ホース接続セット →(据付説明書 P.14~19)	排水ホースと排水口・排水トラップなどを接続する場合に使用します。
 (1個)	排水エルボ →(据付説明書 P.19)	
 (1個)	排水トラップカバー →(据付説明書 P.16、18、19)	排水口からの水はね、ニオイを防止するために使用します。
 6mm 3mm (各1個) (1枚)	脚キャップ(高さ調整用) →(据付説明書 P.21)	洗濯機を水平に据え付けるときに使用します。
 (2個)	カバー →(据付説明書 P.7)	輸送用ボルトを外したあとの穴ふさぎに使用します。
 (1個)	輸送用ボルト取り外しスパナ →(据付説明書 P.7)	輸送用ボルトの取り付け・取り外しのときに使用します。
 (2個)	輸送用ボルト →(据付説明書 P.7)	洗濯機輸送時や据え付け時の槽固定に使用します。
 (1個)	水準器 ※水準器は洗濯機専用です。 →(据付説明書 P.21)	洗濯機の水平を確認するときに使用します。

操作パネルのはたらき

説明のために、すべての表示を点灯状態にしています。

お知らせ表示

	ドアがロックされている間、  が点灯または点滅します。
高温	ドラム内部が高温のとき点灯または点滅します。
水栓開確認	電源を入れると点灯します。水栓が開いているか確認してください。
槽洗浄クリーナー	槽洗浄コース運転時に、クリーナーを投入するタイミングで点滅します。
運転見直し中	衣類片寄り見直し中やAIお洗濯中、泡消し動作中、温風行程中、乾燥中の残時間を見直しています。
排水トラップ給水中	排水口からの逆流を防ぐため、排水トラップへ水をためています。 点滅中は電源ボタンを押しても電源は切れません。(約3~12分後に電源が切れます)
ドア開閉確認	運転スタート時にドアが開いている場合、またはしっかり閉まっていないときに点滅します。
乾燥容量オーバー	乾燥する洗濯物の量が多すぎるときに点滅します。
糸くずフィルター	糸くずフィルターが正しく取り付けられていないときや、運転を15回行うたびに点灯します。
乾燥フィルター	乾燥フィルターが目詰まりしたときや、「洗▶乾」または「乾燥」を10回運転するたびに点滅します。
残量少	液体洗剤・柔軟剤タンク内の液体洗剤や柔軟剤の残量が少なくなったときに点滅します。

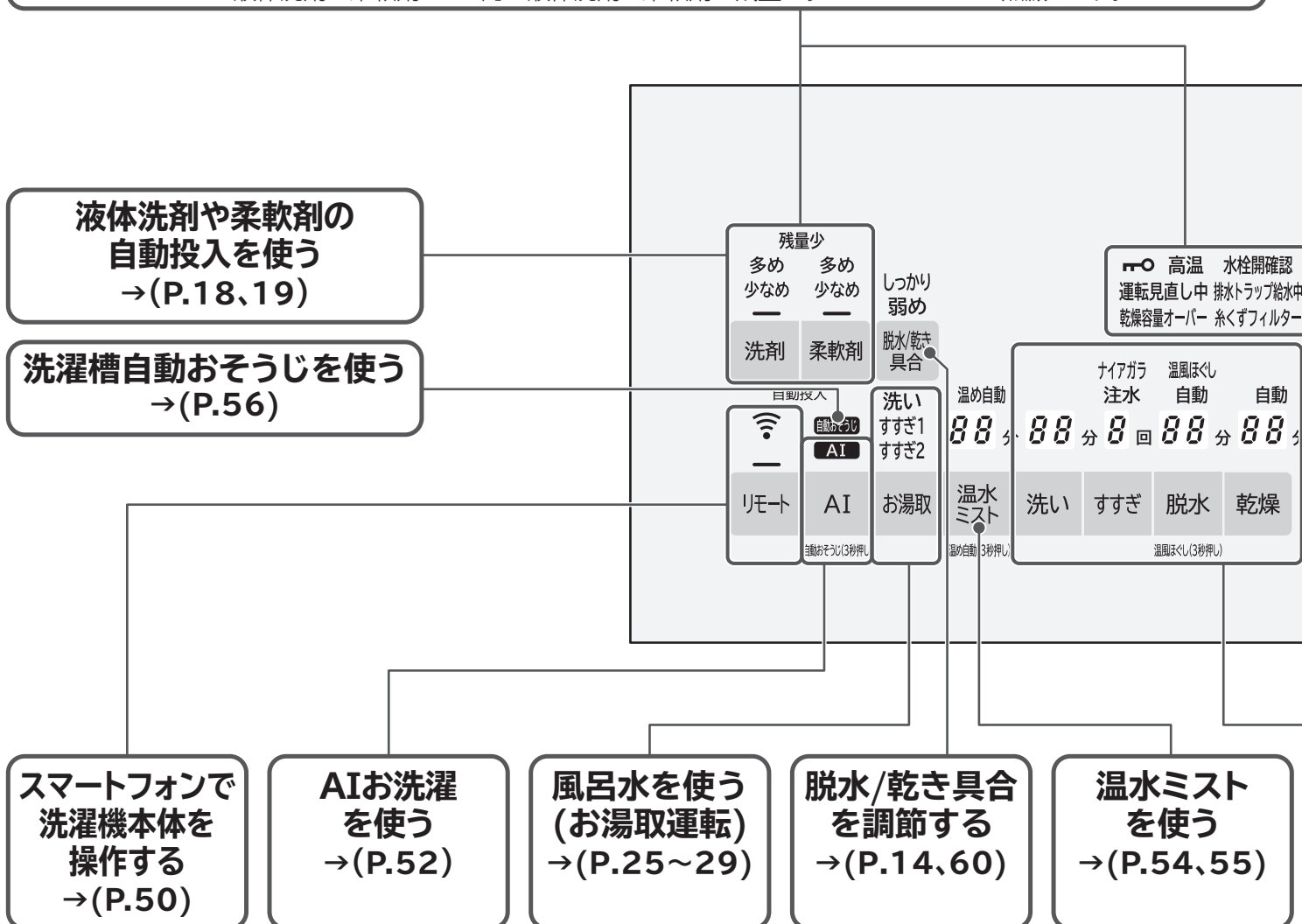

お知らせ表示 (洗剂量・残時間など)

- 運転スタート後に洗剂量・残時間の目安が表示されます。
- 「予約」を押すたびに設定時間が表示されます。
- C02、F01などが表示されます。→(P.80)
- 自動投入設定時に、洗剤や柔軟剤の基準量が表示されます。→(P.18)
- 設定したダウンロードコースを表示します。→(P.51)

残時間表示の見かた

表示例

1時間30分の場合

あと約 **1:30**

45分の場合

あと約 **45**分

10時間以上または洗濯物の量を計測している場合

あと約 **- - -**

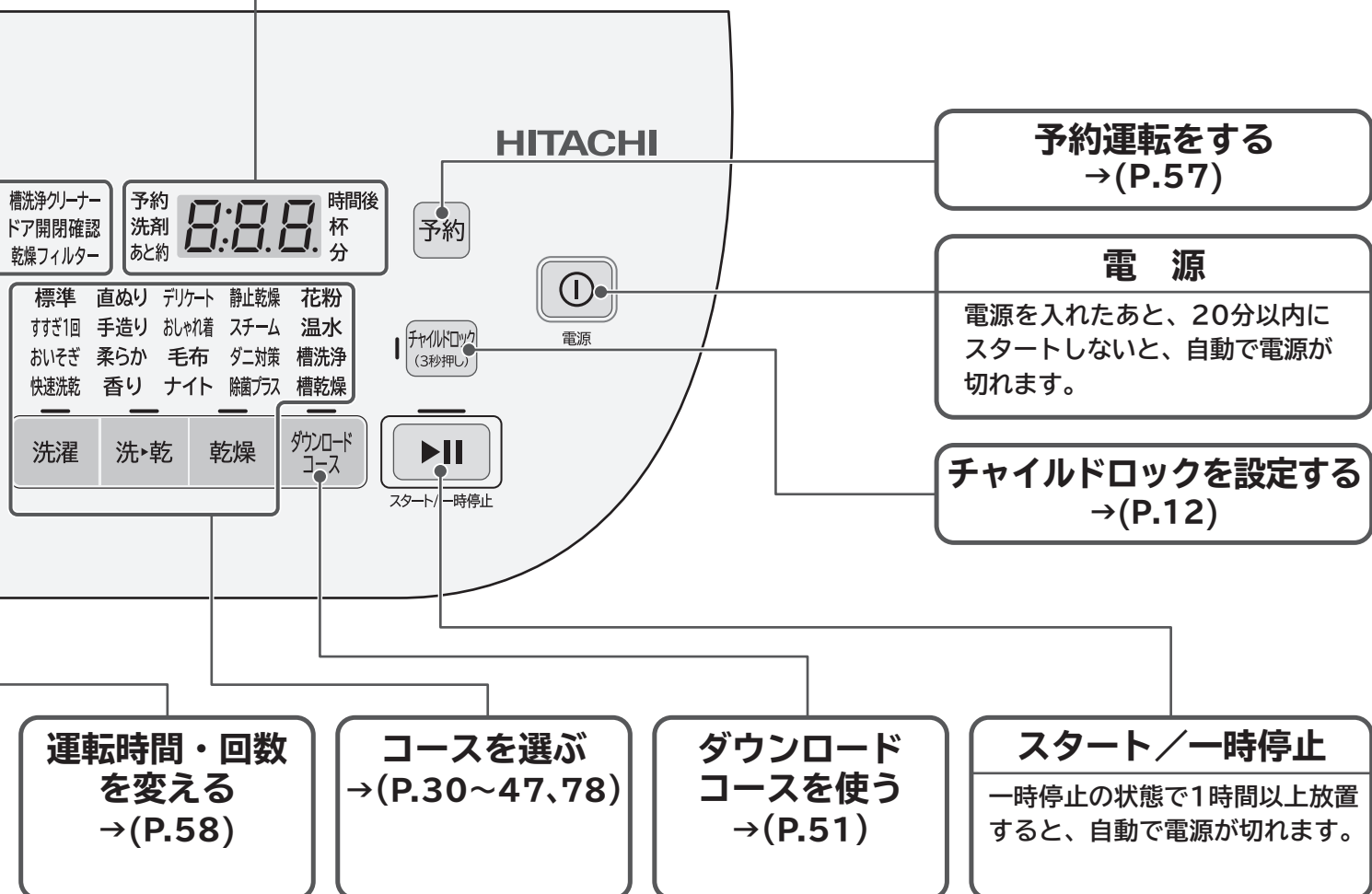

予約運転をする
→(P.57)

電源

電源を入れたあと、20分以内にスタートしないと、自動で電源が切れます。

チャイルドロックを設定する
→(P.12)

**運転時間・回数
を変える**
→(P.58)

コースを選ぶ
→(P.30~47,78)

**ダウンロード
コースを使う**
→(P.51)

スタート/一時停止

一時停止の状態でも1時間以上放置すると、自動で電源が切れます。

操作パネルの 点字表記 について

目の不自由な方のために操作パネルの位置がわかる「点字シール」(操作パネルにはり付けます)をご用意しています。ご希望のかたは、「製品情報や使いかたに関するご相談窓口」へお問い合わせください。→(P.106)

安全上のご注意(必ずお守りください)

人への危害、財産への損害を未然に防止するため、必ずお守りいただくことを説明しています。表示内容を守らないことにより生じた危害や損害については、負担を負いかねます。ご了承ください。

■誤った使いかたをした場合の危害や損害の程度を以下の表示で区分し、説明しています。

 **警告** 「死亡または重傷を負うおそれがある」内容です。

 **注意** 「軽傷を負ったり、物的損害の発生するおそれがある」内容です。

 してはいけない「禁止」内容です。

 実行していただく「指示」内容です。

警告

発火や漏電を防ぐために(感電・けが、発煙・発火・火災のおそれ)



禁止

- 電源コードを傷つけない
(加工や折り曲げ、無理な引っ張り、ねじりをしない。加重をかけない、挟み込まない)
- ぬれた手で電源プラグの抜き差しをしない
- タコ足配線をしない、延長コードを使用しない



指示

- 定格15A以上・交流100Vのコンセントを単独で使う
- 電源プラグは根元まで差し込む



プラグを抜く

- 電源プラグを抜く場合は、電源コードを持たずに、電源プラグを持って抜く
- 長期間使用しない場合は、電源プラグをコンセントから抜く



アース線接続

- アース線を取り付ける
(取り付けないと、漏電した場合、感電するおそれがあります)

事故を防ぐために(電気部品を傷めたり、振動で洗濯機が転倒するおそれ)



禁止

- 浴室など湿気の多い場所、屋外など風雨にさらされる場所に置かない
(感電や電気部品を傷めるおそれがあります)
- キャスター付きの設置台や、不安定な場所に置かない(振動で倒れるおそれがあります)

運転時の爆発や発火を防ぐために(油などの酸化熱による自然発火や引火のおそれ)



禁止

- 引火物や火気をドラム内に入れない
・灯油、ガソリン、ベンジン、シンナー、アルコールなどが付着した洗濯物、ローソク、蚊取り線香やたばこなど
- 油、引火物が付着した洗濯物、引火の可能性がある洗濯物を乾燥させない
・植物油、動物系油、機械油、ドライクリーニング油、美容オイル(ボディーオイル、エステ系オイルなど)、灯油、ガソリン、ベンジン、シンナー、アルコールが付着した洗濯物、樹脂(セルロース系)、ポリプロピレン繊維の製品、スポンジの入ったものなど
- カセイソーダを使って洗濯しない
- お湯取ホースで、灯油やガソリンなど水以外のものを吸い込まない

警告

漏電やショートによる火災を防ぐために (感電・発火・火災のおそれ)



プラグを抜く

- 洗濯機が動かない、変なにおいがする、煙が出ているなどの異常がある場合は、電源プラグを抜いて、お買い求めの販売店に点検・修理を依頼する
- 電源プラグにほこりが付着している場合は乾いた布でよくふき取る



分解禁止

- 分解・修理・改造をしない、洗濯機のシール類ははがさない



水ぬれ禁止

- 洗濯機各部、電源プラグに水や洗剤などをかけない

泡の多量発生による水漏れや故障を防ぐために (感電のおそれ)



指示

- 洗剤は洗剤容器や、洗濯時に表示される目安量に従い、適量を入れる→(P.22、23)
- 液体洗剤や柔軟剤を入れ間違えない
- 液体洗剤(柔軟剤)の自動投入設定時、手動投入部に洗剤(柔軟剤)を入れない

子どもの事故を防ぐために (ドラム内に閉じ込められ、窒息、やけど、感電、けが、おぼれるおそれ)



禁止

- 子どもをドラム内に入らせない
- チャイルドロック・閉じ込め防止機能を設定する→(P.12)



指示

- 付属品(水準器)、梱包用ポリ袋は、誤飲、窒息するおそれがあるため子どもの手の届かないところに置く

安全上のご注意（必ずお守りください） つづき

注意

洗濯機や周囲の壁や床の損傷を防ぐために

異常振動が発生すると、自動で動作を停止しますが、ドラムが高速で回転しているため、回転はすぐに止まりません。

洗濯機の転倒、周囲の壁や床の損傷、洗濯物の飛び出しなどのおそれがあります。



禁止

- 防水性の衣類や繊維製品は、絶対にドラム内に入れて運転しない
- 洗濯物を詰め込んだネットだけで運転したり、1辺が40cm以上の洗濯ネットを使用しない
防水性・繊維製品の例：ウィンドブレーカー、スキーウェア、おむつカバー、紙おむつ、レインコート、ウェット・サウナスーツ、自動車などのカバー、足ふきマットなど硬くて厚いもの（洗える表示があっても、洗わないでください）

けが、やけどを防ぐために



禁止

- ロックされた状態のドアを無理に開けない
- 運転中は洗濯機各部に触れない、洗濯機の下に手足をいれない
- 運転中、乾燥フィルターを取り外さない
- ドア開閉時、手や指を挟み込まない

水漏れを防ぐために



指示

- 据え付け直後などは、まず水栓（蛇口）を開いて水漏れがないか確認する
- 洗濯・乾燥前は水栓（蛇口）を開いて、水漏れがないか確認する
（ねじ、ワンタッチつぎでの緩み、さびにより水漏れに至るおそれがあります）
- 使用しないときは、水栓（蛇口）を閉じておく

風呂水運転時の水漏れを防ぐために



禁止

- 浴槽の水面より風呂水吸水口が低くなる場所で使用しない

けがや水漏れ、洗濯機の損傷や故障を防ぐために



禁止

- 洗濯機の上にのぼったり、重いものを載せたりしない
- 50℃以上のお湯を使用しない
- 給水ホースを給湯器とつながない
（洗濯機へ給水される水温が50℃を超えると、給水経路（プラスチック部品）の変形や傷みが発生し、漏水や漏電、感電のおそれがあります）
- 粉石けん（天然油脂）や重曹は使用しない
- ドアを乱暴に開閉しない、またドアにぶら下がったり無理な力を加えない
- ドアに洗濯物を挟んだ状態で閉めたり、ドア部分にぞうきんや衣類などをかけない
（ドアパッキンが変形し水漏れの原因になります）
- 洗濯物を出し入れする際、ドアパッキンに無理な力を加えない
- 運転中、糸くずフィルターを外さない
- 糸くずフィルターやゴムパッキンなどが破損した状態で運転しない
- お洗濯キャップ（別売り）は、洗濯の「洗剤直めり」「柔らか」「ダニ対策」コース、「洗▶乾」「乾燥」運転では使用しない
（熱で変形し、ドラムから飛び出すことによりけがをしたり、洗濯機が破損するおそれがあります）
- 直射日光が当たる場所、40℃以上になる場所、発熱器具のそばには置かない
（洗濯機内部の温度が異常に高くなり故障したり、外観が変形・変色するおそれがあります）
（液体洗剤・柔軟剤タンクに洗剤や柔軟剤が残っていると変質するおそれがあります）

けがや水漏れ、洗濯機の損傷や故障を防ぐために



指示

- 運転中は洗剤ケースふたを閉める
- ドア裏側の金属部、洗濯機外側のプラスチック部に、液体洗剤・漂白剤・柔軟剤がついたときは、湿った柔らかい布ですぐにふき取る
液体洗剤・漂白剤・柔軟剤がついたまま放置すると、洗濯機の破損の原因になります。
- 別売り部品の洗濯機用防水パン・洗濯機用トレー→(P.101)を設置する
床面を結露による水滴から守るときに、洗濯機用防水パン・洗濯機用トレーをお買い求めいただき、設置することをおすすめします。
- 断水後や、一度給水ホースを外して再度取り付けた場合、長期間使用しなかった場合は、水栓(蛇口)を閉めて「槽洗浄」コースを選び、スタートボタンを押してからゆっくり水栓(蛇口)を開く
給水ホース、水道配管に空気がたまり、圧縮された空気圧によって洗濯機が破損し、水漏れやけがのおそれがあるため、上記の操作を行ってください。
- 排水口が掃除できるように洗濯機を設置し、糸くずフィルター、排水口(排水トラップ)は定期的にお手入れする→(P.65、66、77)
排水口が詰まってしまうと、水漏れの原因になります。
- 洗剤ケースと洗剤ケース周辺は、週1回を目安にお手入れする→(P.70)
液体洗剤・漂白剤・柔軟剤がついたまま放置すると、洗濯機の破損の原因になり、けがをするおそれがあります。
- 使用する前に、ドアパッキン周辺や裏側に糸くずなど異物が付着していないことを確認する
ドアの密着が確保されず、水漏れの原因になります。

使用上のご注意

- 運転中は電源プラグを抜かない
(洗濯機の故障のおそれ)
「一時停止」ボタンを押し、電源を切り電源プラグを抜いてください。
- 洗濯機にテレビやラジオを近づけない
(画面が乱れたり、雑音が入ったりするおそれ)
運転中の洗濯機の近くでは、ノイズが入り放送が正常に受信できないことがあります。
ラジオやテレビは、運転中の洗濯機から離れたコンセントに差し込み、2m以上離してください。
- 洗濯物を入れ過ぎない
(洗濯物のはみ出しにより、洗濯物や洗濯機のプラスチック部品の破損のおそれ)
(洗濯時間が長くなったり、洗いムラや乾きムラが発生したりするおそれ)
- 小物類は洗濯ネットに入れて運転する
(靴下やハンカチなどの小物類がドラムの隙間や内部に入り込むおそれ)
- 乾燥運転中は十分に換気をする
(換気が不十分だと窓や壁などが結露するおそれ)

チャイルドロック・閉じ込め防止について

子どもの安全を守るための機能です。

チャイルドロックについて



運転終了後や電源を切った状態でも、ドアが開かないようにし、子どもがドアを開けたり、ドラム内に閉じ込められないようにする機能です。

1 ドアを閉め、を押す

2



設定するとき

を「ピッ」とブザーが鳴るまで3秒以上押す

と が点灯し、チャイルドロックが設定され、ドアが開かなくなります。

設定を解除するとき

を「ピー」とブザーが鳴るまで3秒以上押す

と が消灯し、チャイルドロックが解除され、ドアが開けられます。

ドアを開けるときは、チャイルドロックを解除してください。

閉じ込め防止機能について

運転終了後、電源を切った状態でもドアが閉まらないようにし、子どもがドラム内に閉じ込められないようにする機能です。運転するときには、設定を解除してください。

1 ドアハンドルを引いて、ドアを開ける

閉じ込め防止
の設定部

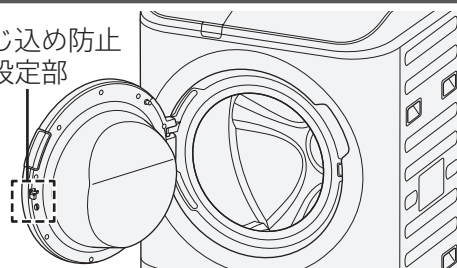

2

閉じ込め防止機能の設定のしかた

コインなどでドアストッパーを「カチッ」と音がするまで右に回す

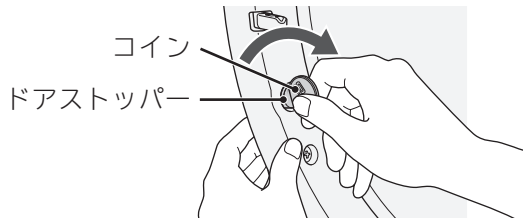

ドアストッパーが飛び出し、固定されます。

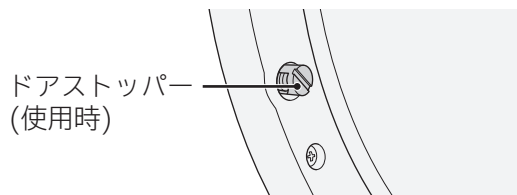

ドアストッパー
(使用時)

閉じ込め防止機能の解除のしかた

コインなどでドアストッパーを左に回し、元に戻す

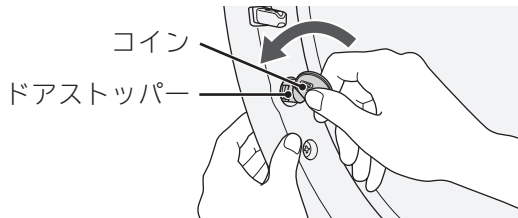

ドアストッパーが元の位置に戻ります。

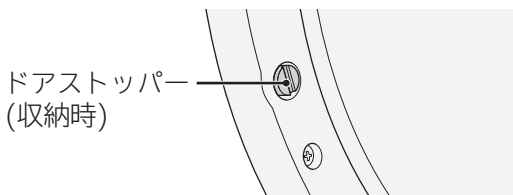

ドアストッパー
(収納時)



運転するときには、ドアストッパーが収納されていることを確認する。
飛び出したままドアを無理に閉めると、故障の原因になります。

運転中のドア開閉について





安全のため、ドアがロックされて開かない場合があります。
※運転中、運転中断、乾燥運転後ドラム内部が高温のときなど。
以下の手順に従ってドアを開けてください。

ドアのロックを解除する

電源が切れているとき







- 1  を押す
電源
- 2  が消灯するまで待つ

乾燥運転中にドアを開けるとき

- 1  を押す
スタート/一時停止
ドラム内部が高温の場合、「高温」が点灯または点滅します。
- 2  高温が消灯(ロックが解除)したら、ドアを開ける
ドラム内が高温のときは冷却運転を行うため(1~15分)、ドアが開かない場合があります。
- 3 ドアをしっかり閉めて、 を押す
スタート/一時停止
再び  が点灯し、ドアがロックされます。(運転を再開します)







運転中に一時停止したとき

ドラム内に水が残っているときは、次の手順で排水してからドアを開けてください。





- 1  を押し(電源を切る)、再び  を押す(電源を入れる)
電源
- 2  を押し、「標準」コースを選び、 を押す
※「4」分のLEDが点灯します。
- 3  を押し、ドラムが回り始めたら、再び  を押して一時停止する
スタート/一時停止
 が消灯したらドアを開けることができます。

乾きがわるいと思ったら (特に冬場など)

乾燥し直す

- 1 水栓を開け、洗濯物を入れる
- 2 ドアを閉め、 を押す
- 3  を押し、「標準」コースを選ぶ
- 4    を押し、15/30/60/90分から追加で運転したい時間を選ぶ
- 5  を押す
スタート/一時停止

乾き具合を「しっかり」に設定する

- 1  を押す
- 2  、  のいずれかを押し、コースを選ぶ
- 3  を押し、「しっかり」を選ぶ 
ボタンを押すたびに表示が切り替わります。

表示なし (ふっふう)	お買い上げ時
しっかり	脱水が足りないとき 干す時間を短くしたいとき
弱め	脱水ジワが気になるとき
- 4  を押す (スタートボタンを押すと設定が完了します)
スタート/一時停止

運転前に確認する

- ・洗濯物がからんでないか
- ・水栓は開いているか
- ・乾燥フィルターが目詰まりしていないか
- ・排水ホース、排水口が詰まっていないか

ドアガラス・パッキンに糸くずが付着した場合には

洗濯運転、乾燥運転を行うと、ドアガラス・ドアパッキンに糸くずが付着する場合があります。付着した糸くずは柔らかい布でふき取ってください。糸くずが付着したまま運転すると、水漏れの原因になります。洗濯物への糸くず付着が気になるときは、槽洗浄コース(3時間)を運転してください。→(P.78)

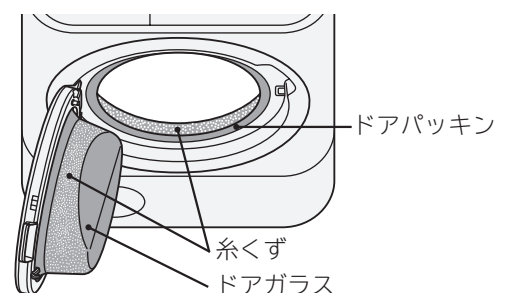

洗濯物の確認と準備

洗濯物に付いている洗濯表示や注意表示を確認してください。

洗濯も乾燥もできないもの

縮み、形くずれ、変色、損傷、風合い劣化などの原因になります。

●次のような洗濯表示が付いているもの

新表示	旧表示	
		(家庭での洗濯禁止)表示
		(石油系溶剤によるドライクリーニングができる)表示

- 洗濯表示や素材表示が付いていないもの
- 皮革・毛皮・羽製品、それらの装飾品付き製品
- 形くずれしやすいジャケット、ネクタイなど

- 和服、和装小物製品
- 絹・レーヨン、キュプラ、それらの混紡品など
- ベルバットなど毛だおれするもの
- コーティング・樹脂・エンボス加工、ちりめんなどの製品
- 毛100%または毛足10mm以上の毛布やカーペットカバー

異常振動による洗濯機の故障、けが、洗濯物の破れなどの原因になります。

●防水性製品 →(P.10)

洗濯物に洗える表示があっても、洗わないでください。

- 玄関マット、ラグマット、敷物
 - ・裏面にゴムが付いているもの
 - ・厚手のもの
 - ・毛足の長いもの

- カーペット
- 座布団や枕、クッションなど
- 洗濯補助具(洗濯ボール、ゴミ取りフィルターなど)
- ペットの毛が多量に付着したもの

乾燥できないもの

縮み、シワつき、変色、損傷、風合い劣化などの原因になります。

- ゴムやウレタンなどを使用した製品、ウレタン(スポンジ類)の入ったぬいぐるみなど
- 布団類などわたを使用した製品
- ウールなどの獣毛およびその混紡製品
- タイツ
- レースや刺しゅうなど飾りや付属品のある製品
- 濃い色のプリントもの
- のり付けしたもの
(乾燥フィルターが目詰まりする原因になります)

●次のような洗濯表示が付いているもの

新表示	旧表示	
		パークロロエチレンおよび石油系溶剤によるドライクリーニングができる素材によっては「静止乾燥」コースで乾燥できるものもあります。→(P.43)
		つり干しがよい
		アイロンは、低温で掛けるのがよい
		アイロン掛けはできない
		「タンブル乾燥禁止」などの注意表示

洗濯物の確認と準備 つづき

洗濯物の準備

上手に洗濯をするために、洗濯前に確認し、洗濯物の準備をしてください。

ポケットの中のもの
を取り出す



ヘアピン、つまようじなどの先のとがったものなどや硬貨などを取り出してください。
洗濯物のポケットの中なども確認してください。

衣類のひもなどは
結んで、ファスナー
やボタンは閉める



衣類のひもなどは結び、ファスナーやボタンは閉めてください。
洗濯物の絡みや傷みの原因になります。
ひもが槽内の穴に入って抜けなくなり、洗濯機の故障の原因になります。

しみは早めに落とす
(えり、そで口などの
脂汚れ)



しみやひどい汚れは時間がたつと落ちにくくなり、黄ばみの原因になります。
早めに部分洗してください。

大きなゴミなどを
取り除く



ゴミ、泥や砂、髪の毛、ペットの毛は取り除いてください。
洗濯機内部にゴミや異物が詰まり、洗濯機の故障の原因になります。

毛玉がつきやすい
衣類は裏返しにする

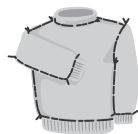

毛玉がでやすいセーターなどは裏返してください。
洗濯物どうしの摩擦は、洗濯物の傷みの原因になります。

洗濯物の仕分け

色落ちや損傷などを防止するために、分けて洗濯してください。

色落ちしやすい洗濯物

- 白いタオルなどに洗剤液を含ませ、洗濯物の目立たない部分に強く押し当てて、洗濯物からタオルに色移りするものは分けて洗濯してください。
色移りがあった場合は、洗濯しないでください。
- 著しく色落ちする洗濯物は分けて、同類の洗濯物を2、3枚まとめて洗濯してください。

糸くずが気になる洗濯物

- タオル・バスタオル・フリースなどは分けてください。
- コーデュロイ(起毛素材)や濃い色の洗濯物などは、洗濯ネットに入れて洗ってください。

デリケートな洗濯物
・小物類

- 洗濯物の注意表示に洗濯ネット使用の記載があるもの、レースの付いた洗濯物、ブラウス、ストッキングやタイツなどは、洗濯物の損傷を防ぐため、洗濯ネットに入れてください。
- ワイヤ入りブラジャーは、ブラジャー専用ネットに入れてください。
- 靴下やハンカチなどの小物類は、洗濯ネットに入れてください。

洗濯物の量と重さの目安

運転コースによって、洗濯・乾燥できる量と重さが異なります。→(P.30)
量と重さの目安に従って、洗濯物をドラムに入れてください。

衣類別の重さの目安

洗濯物の重さを確認するための目安です。

洗濯物の素材や大きさにより、実際の重さは異なります。

	肌着類	シャツ・ズボン類	タオル・寝具類
50g	 ブリーフ 靴下		
100g	 肌着		 タオル
200g		 ワイシャツ	
300g			 バスタオル
400g	 パンツ	 スカート	 パジャマ上下
500g		 シーツ	

洗濯物の重さの目安は、一般財団法人日本電機工業会・自主基準によるものです。

洗濯物をドラムに入れた時の目安

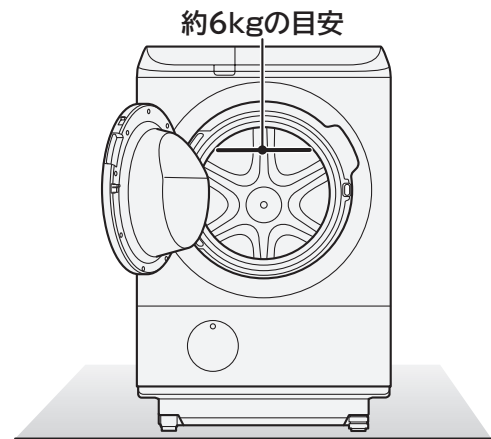

お洗濯の前に

洗濯物の片寄りを防ぐ

脱水時に洗濯物の片寄りが起こると、自動で片寄りを修正する補正運転を行うため、運転時間が長くなります。自動で修正できない場合は、脱水中に振動が大きくなったり、運転が途中で止まる場合があります。洗濯物の片寄りを防ぐには、次のようなことに注意してください。

洗濯物をドラムの中に入れてるときは

- 重いものが片寄らないように、洗濯物はドラム内に均一に広げて入れてください。
- 洗濯物を詰め込み過ぎないでください。
- 洗濯物をバランスリングよりも奥に入れてください。



洗濯ネットを使うときは

- ひとつの洗濯ネットに詰め込むと、吸水して重くなったときに片寄りが生じます。2、3袋以上の洗濯ネットにバランス良く分けてください。
- 洗濯ネットのファスナーは閉めてください。洗濯物を傷める場合があります。
- 一辺が40cm未満の洗濯ネットを使用してください。異常振動や洗濯物の片寄りの原因になります。

大物や厚手の水を含みやすい洗濯物は

- シーツ、タオルケット、ジーンズ、柔道着、つなぎなどは水を含みやすく重くなります。片寄を防ぐため一つだけで洗濯しないでください。ほかの洗濯物を2、3枚追加して洗ってください。



- 大物の洗濯物を最初にドラムに入れてから、ほかの洗濯物を入れてください。

自動投入の使いかた

自動投入のための準備

タンクに液体洗剤・柔軟剤を入れる

基準量を設定する

自動投入を設定する

タンクに液体洗剤・柔軟剤を入れる

液体洗剤・柔軟剤をそれぞれの専用タンクに入れてください。

- 粉末洗剤やおしゃれ着専用洗剤、漂白剤はタンクに入れないでください。
- 液体洗剤タンク(容量：約1000mL) 柔軟剤タンク(容量：約700mL)
タンクの投入口に、「これ以下」と表示された位置を超えないように入れてください。

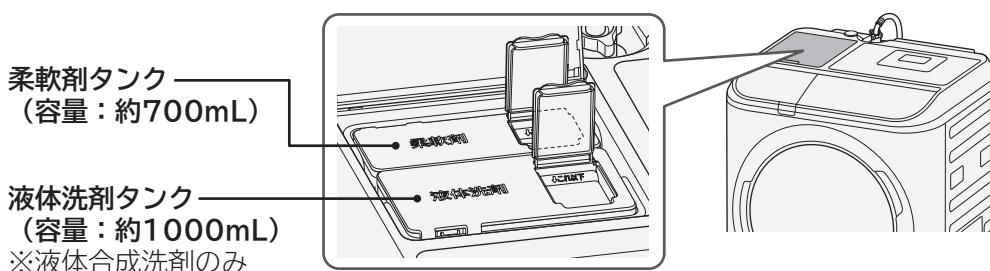

基準量を設定する

1 ① を押す
電源

2 液体洗剤の基準量を設定するとき

洗剤 を5秒以上押す

基準量が、残時間表示部に表示されます。

柔軟剤の基準量を設定するとき

柔軟剤 を5秒以上押す

基準量が、残時間表示部に表示されます。

表示例 お買い上げ時は、基準量 (水量30Lに対する使用量) 10mL が設定されています。
予約洗剤あと約 8:10 時間後 杯分

3 液体洗剤・柔軟剤の容器に記載されている「水量30Lに対する使用量」を確認し、それぞれ設定する

設定量を減らす： 洗剤 を押す

設定量を増やす： 柔軟剤 を押す

(長押しすると、表示が連続で切り替わります)

液体洗剤・柔軟剤量の目安→(P.22、23)

液体洗剤または柔軟剤の使用量の目安を確認してください。

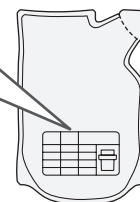

記載されていない場合は、洗剤メーカーにお問い合わせください

4 ▶|| を押す (スタートボタンを押すと、設定が記憶されます)
スタート/一時停止

自動投入を設定する

自動投入を設定すると、洗濯のたびに液体洗剤や柔軟剤を自動で投入します。
液体洗剤と柔軟剤は、それぞれ設定が必要です。

- 自動投入を設定しているときは、手動投入部に洗剤・柔軟剤を入れないでください。
- 粉末洗剤、おしゃれ着用(中性洗剤)を使うときや、手動で投入するときは、自動投入を解除してください。

1 ① を押す
電源

2 液体洗剤を設定する 柔軟剤を設定する

洗剤 を押す (点灯：設定あり) 柔軟剤 を押す

消灯 → 点灯 → 消灯 → 点灯 →

洗剤 柔軟剤 洗剤 柔軟剤 洗剤 柔軟剤 洗剤 柔軟剤

自動投入 自動投入 自動投入 自動投入

3 ② を押す (スタートボタンを押すと、設定が記憶されます)
スタート/一時停止

お洗濯の前に

漂白剤を使うときは、手動投入部の洗剤ケース(粉末合成洗剤・液体洗剤・漂白剤投入口)に入れてください→(P.20)

- 自動投入を使う場合、手動投入部(洗剤ケース)内に水が流れます。結露することがありますが、異常ではありません。
- 液体洗剤や柔軟剤がタンクに付着した場合は、湿った布でふき取ってください。

自動投入「少なめ」「標準」「多め」の設定

1 液体洗剤の投入量を設定する 柔軟剤の投入量を設定する

洗剤 を押す (点灯：設定あり) 柔軟剤 を押す

押すたびに表示が切り替わります。

点灯 → 点灯 → 点灯 → 点灯 → 点灯 → 点灯 →

洗剤 柔軟剤 洗剤 柔軟剤 洗剤 柔軟剤 洗剤 柔軟剤 洗剤 柔軟剤 洗剤 柔軟剤

自動投入 自動投入 自動投入 自動投入 自動投入 自動投入

洗剤量：標準 洗剤量：少なめ 洗剤量：多め 柔軟剤：標準 柔軟剤：少なめ 柔軟剤：多め

2 ② を押す (スタートボタンを押すと、設定が記憶されます)
スタート/一時停止

液体洗剤や柔軟剤の残量表示の見かた

液体洗剤タンク・柔軟剤タンク内の液体洗剤や柔軟剤の残量が少なくなったときは、点滅でお知らせします。液体洗剤や柔軟剤を補充してください。



液体洗剤タンク内の液体洗剤が少なくなっています。



液体洗剤タンク内の液体洗剤、柔軟剤タンク内の柔軟剤が少なくなっています。



柔軟剤タンク内の柔軟剤が少なくなっています。

残量が少ない状態で放置すると、液体洗剤や柔軟剤がゼリー状になったり、固まったり分離したりして、溶け残りにより経路が詰まる原因になります。

手動投入の使いかた

洗剤・漂白剤・柔軟剤の入れかた

洗剤(粉末・液体)と漂白剤は、同じ投入口です。
柔軟剤は、投入口が異なりますので注意してください。
指定の投入口に正しく入れてください。
洗剤量(目安)表示に従って入れてください。

洗剤ケースには、自動投入部に入れるような多量の洗剤は入れないでください。
(運転時に多量の泡が発生して、洗濯機が破損するおそれがあります)

手動投入部(洗剤ケース)

洗剤ケースふたを開けてください。

洗剤・漂白剤・柔軟剤を入れた後は、洗剤ケースふたを閉めてください。

※洗剤・柔軟剤は、使用量の表示に従ってください。入れ過ぎると、洗濯物の変色や黒ずみの原因となります。

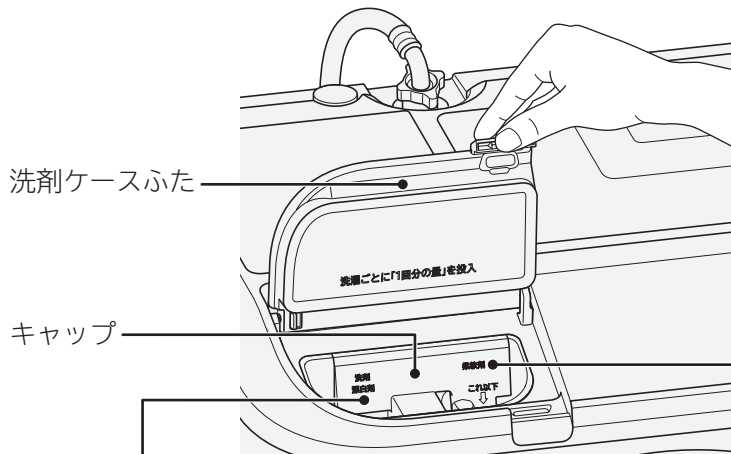

粉末合成洗剤・液体合成洗剤・漂白剤

- 粉石けん(天然油脂)は溶けにくいいため使用しない
※水漏れや故障の原因になります。
- 漂白剤の使用量および使いかたは表示に従う
- 洗濯用に塩素系漂白剤は使えません。
※ドラムのお手入れ専用コース「温水槽洗浄」「槽洗浄」
コースのみ使えます。
- 洗剤ケースがぬれているときは、乾いた布でふく
- 溶けにくい洗剤は、十分に水で溶かしてから入れる
- 固まりは、砕いてから入れる

柔軟剤

- 柔軟剤は、表示に従って適量を入れる
※液面が「これ以下↓」(90mL以下)の表示を超えない
ように入れてください。
- 柔軟剤は固まりやすいため、入れたまま長時間放置
しない
- 濃縮タイプなど流れにくいものは、同量の水で溶か
してから入れる
- サイホン構造のため、わずかに水が残ります。
- 分離・固化したものは使わない

ドラムに直接入れて使うもの

- ジェルボール型洗剤
- タブレット、シート、キューブタイプ
などの洗剤
- ビーズ仕上剤
- 洗濯のり→(P.24)

洗濯機では使えないもの

- 重曹
- 粉石けん(天然油脂)
溶け残りにより詰まりが生じ、水漏れの原因に
なります。

漂白剤の種類

漂白剤の容器に記載してある使用量および注意書きに従って、正しく使用してください。

酸化型	酸素系 (ワイドハイター、ブライツSTRONG など)	色・柄物に使えます。 粉末の場合は、毛・絹には使えません。
	塩素系(ハイターなど)	色・柄物に使えません。
還元型 (ハイドロハイター)	水中の鉄分で黄ばんだり、さびがついたりしたときや、ワイシャツのえりの 芯地が黄変したときに使います。色・柄物には使えません。	

黒ずみ・黄ばみの原因

- ・洗剤が少な過ぎたり、入れ過ぎたりすると、汚れ落ちがわるくなります。
- ・柔軟剤を入れ過ぎると、洗濯運転を繰り返すたびに柔軟剤が洗濯物に蓄積しやすくなります。

黄ばみを予防したいとき、落としたいときは、「温水ミスト」をお試ください。→(P.54)

黒ずみ・黄ばみを落としたいときは、下記をお試ください。

- ・3倍濃度の洗剤液に一晩つけ置きしたあと、洗濯してください。
- ・白物は塩素系漂白剤または還元型漂白剤(ハイドロハイター)、色・柄物は酸素系漂白剤で漂白(洗面器などに短時間のつけ置き)してください。

ご注意 洗濯物を傷める場合もありますので、洗剤・漂白剤の注意書きや洗濯物の洗濯表示などを確認してください。

状態によっては元通りに直せない場合があります。

- お願い**
- ドア裏側の金属部、洗濯機外側のプラスチック部に、洗剤、漂白剤、柔軟剤が付着した場合は、湿った布ですぐにふき取ってください。
さびの発生や、破損の原因になります。
 - 運転中は洗剤ケースのふたを開けないでください。
水が飛び散るおそれがあります。
 - 洗剤ケースふたを無理に閉めないでください。
破損するおそれがあります。

手動投入の使いかた つづき

洗剤や柔軟剤は、自動投入の設定を解除してから、手順に従い、適量を洗剤ケースに入れてください。

洗濯物の量の計測と洗剤量表示

洗濯物の量は自動計測され、それに合わせた洗剤量が表示されます。

準備 ▶ 水栓を開ける ▶ 洗濯物を入れる ▶ ドアを閉め、電源を入れる ▶

1 コースを選び、**▶||** を押す
スタート/一時停止
 ドラムが回転し、洗濯物の量が自動計測されます。

洗剤 **0.9** 杯

洗剤量(目安)表示例：洗剤0.9杯

2 右表を参考に洗剤、漂白剤、柔軟剤を入れる
 点滅しているコース(**洗濯**、**洗・乾**)を押すと、
 すぐに給水を開始します。

約1分以内に洗剤を入れられない場合は、「一時停止」ボタンを押し、洗剤を入れたあと、再度「スタート」ボタンを押して運転を再開させてください。

運転時間(目安)表示に切り替わります。

あと約 **1:30**

運転時間(目安)表示例：1時間30分

洗剤量(目安)の再表示

洗い終了までの間に

洗い を押す

洗剤 **0.9** 杯

(押している間、洗剤量が表示されます)

洗剤・漂白剤投入口への給水が始まります。

洗剤量の表示から約1分後に給水が始まります。

洗剤・漂白剤・柔軟剤量

表の見かた

例えば、水量 30L に対する使用量が 25mL の洗剤をお使いの場合、操作パネルに洗剤量が 0.9 杯と表示されたときは、50mL を投入口に入れてください。

洗濯物の量 (目安)	洗剤量 (目安)表示	合成洗剤 液体 25mL リキッド トッシング リア
4~6kg	洗剤 0.9 杯	50mL

洗剤量(目安)表示が表示される

洗濯物の量 (目安)	洗剤量 (目安)表示
10~12kg	洗剤 1.1 杯
6~10kg	洗剤 1.0 杯
4~6kg	洗剤 0.9 杯
2~4kg	洗剤 0.8 杯
1~2kg	洗剤 0.6 杯
~1kg	洗剤 0.4 杯

「温水ミスト」(30分)設定のときは、上の表の使用量を参考にしてください。

「温水ミスト」(90分)設定のとき

~2kg	洗剤 1.2 杯
------	-----------------

「温水ミスト」(90分)設定のときは、粉末合成洗剤を使用してください。
 (粉末合成洗剤を通常の約2倍使用)

洗剤および洗濯物の量

- 洗剤を入れ過ぎると泡が多量に発生し、水漏れや排水口から泡があふれるおそれがあります。
- おしゃれ着用洗剤(毛・絹用)は泡立ちやすいので、「おしゃれ着」「デリケート」コースをご使用ください。
- 右表の洗濯物の量は、JIS(日本産業規格)で規定された布地を洗濯した場合のもので、洗濯物の種類、大きさ、厚さなどによって洗濯物の量が変わります。洗濯物の量は、最大洗濯容量の7~8割が適当です。

使用する洗剤・漂白剤・柔軟剤の容器に記載されている使用量を確認し、操作パネルに表示された洗剤量(目安)表示に従って、適量を投入口に入れてください。

※ おしゃれ着コースでは、液体中性洗剤(毛・絹用)を使用してください。

(2022年9月現在)

合成洗剤							石けん (天然油脂)	漂白剤					柔軟剤			
粉末			液体			液体中性	液体	粉末	濃縮	普通	濃縮	普通				
水量30Lに対する洗剤使用量(容器の記載を確認)																
18g	30g	36g	10mL	25mL	30mL	40mL	45mL	8g	10g	20mL	40mL	7mL	10mL	16mL	20mL	
アタック	トップブラチナクリア	アリエール	アタックZERO ナノックス	トップクリアリキッド アタック	アリエール	エマール・アクロン	おしゃれ着用洗剤※ (ミヨシ)	極パワーストロン グ	強力分解パウダー ワイドハイターPRO	ワイドハイター EXパワー ストロング	ワイドハイター 手間なしブライ ト	ふんわりソフラン	ソフラン	ハミング消臭実 感	レノア	ハミング
46g	72g	88g	24mL	60mL	72mL	44mL	49mL	11g	13g	22mL	44mL	19mL	24mL	40mL	48mL	
42g	66g	80g	22mL	55mL	66mL	40mL	45mL	10g	12g	20mL	40mL	17mL	22mL	36mL	44mL	
38g	60g	73g	20mL	50mL	60mL	37mL	42mL	9g	11g	15mL	30mL	15mL	20mL	33mL	40mL	
34g	54g	66g	18mL	45mL	54mL	34mL	39mL	8g	10g	13mL	25mL	13mL	18mL	30mL	36mL	
26g	42g	51g	14mL	35mL	42mL	28mL	33mL	6g	8g	12mL	23mL	11mL	16mL	24mL	30mL	
18g	30g	36g	10mL	25mL	30mL	22mL	27mL	5g	7g	10mL	20mL	9mL	11mL	18mL	22mL	

お洗濯の前に

52g	84g	102g	-	-	-	-	-	6g	8g	12mL	23mL	11mL	16mL	24mL	30mL
-----	-----	------	---	---	---	---	---	----	----	------	------	------	------	------	------

- 使用する洗剤・漂白剤・柔軟剤・石けんの容器に記載してある使用量および注意書きに従って、正しく使用してください。
また、洗剤の種類により、スプーンまたはキャップ1杯の洗剤量が異なります。
- 洗剤、柔軟剤、粉末漂白剤は溶けにくい銘柄(本表にない海外製など)があります。
事前に冷水での溶け具合を確認して、溶けにくい場合は投入しないでください。
- AIお洗濯動作時は、規定洗剤量の約1割減が洗剤量(目安)表示となるときがあります。

重曹は使用しないでください。故障の原因になります。

洗濯のりの使いかた

使用できる洗濯のり



使用できる洗濯のりは、化学合成のり(酢酸ビニール系、PVAc)と表示されているものに限ります。

- 洗濯のりの容器に表示されている分量を目安にしてください。ドラム式は、水の使用量が少ないため、若干硬めに仕上がる場合があります。気になる場合は、少なめに入れてください。
- のり付けするときは、「温水ミスト」「温め自動」を設定しないでください。
- のり付けした洗濯物は、乾燥運転をさせないでください。
- 自動投入が設定されている場合は、解除してください。→(P.19)

化学合成のり以外の洗濯のりは使用しないでください。故障の原因になります。
成分表示を確認して使用してください。

のり付け運転の手順

準備

- ①  を押し、電源を入れ、脱水「1分」を設定して運転する→(P.58)
脱水終了後は、電源が切れます。
- ② 洗濯のりを1L程度の水で薄める
- ③  を押し
- ④ のり付けする洗濯物(1.5kg以下)を入れ、ドアを閉める
洗濯物の量と重さの目安→(P.17)

1  を押し、「標準」コースを選び、洗い「6分」、脱水「1分」を設定する
※洗剤、柔軟剤は入れないでください。

2  を押し

3 給水が始まったら  を押し、一時停止する

4 洗剤ケースの粉末投入口に、薄めた洗濯のりをあふれないようにゆっくり投入する

5  を押し、運転を再開する

6 運転が終了したら、洗濯物を取り出し、ドアを閉める

7 のり付け後、ドラムに付いたのりを洗う
 を押し

8  を押し、「標準」コースを選び、洗い「25分」、すすぎ「3回」、脱水「4分」、洗濯槽自動おそうじを設定する
※洗剤、柔軟剤、洗濯物は入れないでください。

9  を押し

10 運転終了後、糸くずフィルターをお手入れする→(P.65、66)

風呂水を使う(お湯取運転)

洗濯運転時の行程ごとに、使用する水を、風呂水と水道水から選ぶことができます。

お湯取ホースの取り付けかた

お湯取運転をするときは、付属のお湯取ホースとクリーンフィルターを取り付けてください。

1 風呂水吸水口のキャップを外す

2 吸水つぎてのフックを押して、風呂水吸水口に差し込む

- 入りにくいときは、吸水つぎて先端に少し水をつけて、左右に動かしながら差し込んでください。
- 風呂水吸水口のポンプフィルターを中に押し込まないように注意してください。
- Oリングを外したり、傷つけたりしないでください。外すと空気が入り込み、吸水されなくなります。

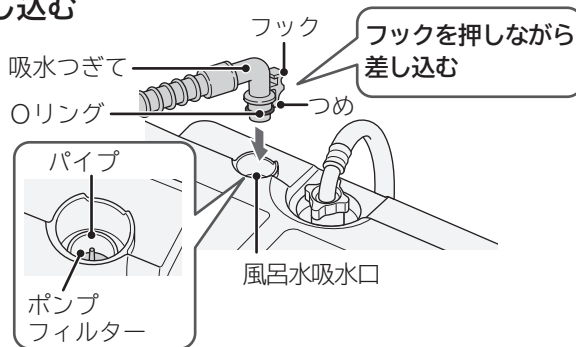

3 クリーンフィルターを浴槽に入れる



お湯取ホースの長さ調節

お湯取ホースの先端を浴槽に入れ、お湯取ホースの長さを調節します。

お湯取ホースにクリーンフィルターを回しながら取り付けます。

お湯取ホースの内側を水でぬらすと差し込みやすくなります。

- 付属品のお湯取ホースは約4mです。
- 風呂水吸水口からクリーンフィルターまでの距離が3m以内になるように、お湯取ホースの先端側をはさみやカッターで切断します。

※付属品のお湯取ホースの長さが足りないときは、別売り部品のお湯取ホースを使用してください。

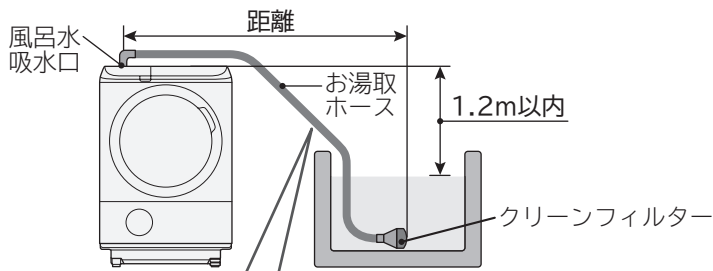

吸水中は、水の重さによりお湯取ホースが垂れ下がり、クリーンフィルターが浮き上がる場合がありますので、垂れ下がり方を考慮してホースの長さを決めてください。

別売り部品の場合→(P.100)

お湯取ホース	距離
約7m	6m以内
約4m	3m以内

- 約7mホース(クリーンフィルターなし)
部品番号 BW-DX100F-004
- 約4mホース(クリーンフィルターなし)
部品番号 BW-DX100F-049

お湯取ホース使用時のご注意

お湯取運転を始める前に、お湯取ホースが正しく取り付けられているかを確認してください。

正しく取り付けられていないと、風呂水が吸水されなくなり、水漏れの原因になります。

高い壁を越えるときは、たるみをなくす

風呂水吸水口から浴槽水面までの高さは、1.2m以内にする

お湯取ホースは巻いたまま使わない

洗濯機より浴槽水面が高い状態にしない(あふれるおそれ)

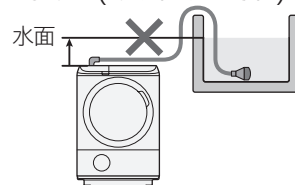
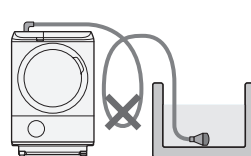
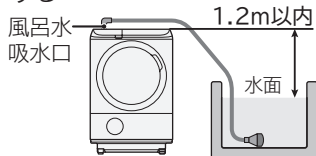
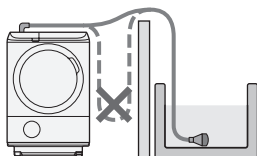

風呂水を使う(お湯取運転) つづき

お湯取運転の設定

お湯取運転するときも、水栓(蛇口)を開けてください。風呂水ポンプの吸い上げ運転の際、一定量の給水が必要になるため、お湯取運転時にも水道水が使われます。

発泡、ゼリー、とろみタイプの入浴剤を入れた風呂水は使用しないでください。
吸水されない場合があります。

お湯取運転の設定手順

準備

水栓を開ける

洗濯物を入れる

ドアを閉め、電源を入れる

1

洗濯 または 洗・乾 を押し、コースを選ぶ

「デリケート」「おしゃれ着」「ダニ対策」や乾燥コースでは、お湯取運転の設定ができません。
また、お湯取を設定すると、「AIお洗濯」は使えません。

2

お湯取 を押し、お湯取したい行程の表示を点灯させる

押すたびに表示が切り替わります。

次のような場合は、お湯取運転の設定はできません。

- ・すすぎ行程のみお湯取運転したいとき
- ・「香り」コースを運転するとき
- ・ナイアガラすすぎを設定するとき

パネルの表示	行程内容
洗い すすぎ1 全点灯 すすぎ2	「洗い」から「すすぎ2」(2回目)までお湯取します。
洗い 「洗い」 すすぎ1 「すすぎ1」 すすぎ2 点灯	「洗い」と「すすぎ1」(1回目)をお湯取します。
洗い 「洗い」のみ すすぎ1 点灯 すすぎ2	「洗い」のみお湯取します。
洗い すすぎ1 全消灯 すすぎ2	お湯取しません。

3

▶|| を押す

スタート/一時停止

- お買い上げ時は「お湯取運転の設定を記憶しない」が設定されています。変更した内容を次回運転時まで記憶させたい場合は、「お湯取運転の設定を記憶する」に切り替えてください。→(P.28)
- 運転途中で洗剤を投入しないでください。発泡のおそれがあります。

運転中にお湯取工程を変更する

1 洗いやすすぎ中に ▶|| を押す

2 お湯取 を押し、お湯取運転したい行程の表示に変更する

「温水ミスト」「温め自動」設定時は、温水ミスト動作終了までお湯取運転の設定を変更できません。

3 ▶|| を押す

スタート/一時停止

お湯取運転中の注意

風呂水の吸水状態により、水道水運転よりも運転時間が長くなることがあります。

お湯取運転中に風呂水がなくなると、自動で水道水給水に切り替わり、お湯取の表示がすべて消灯します。

- ・風呂水ポンプが作動しても、お湯取ホースの空気を抜くため、風呂水を吸い上げ始めるまでに1~3分間かかります。
- ・運転途中で風呂水がなくなった場合や、正しく風呂水が吸水されない場合は、風呂水ポンプが作動してから約4~8分後に自動で水道水給水に切り替わるため、運転時間が長くなります。
水道水に切り替わったあとの運転は、すべて水道水が給水されます。
- ・風呂水吸水性能を上げるため、1分ごとに5秒間水道水を給水する場合があります。

お湯取ホースの取り外しかた

長期間お湯取ホースを使用しないときは、洗濯機から取り外しておくことをおすすめします。

1 浴槽からクリーンフィルターを取り出す

2 吸水つぎてのフックを押して、風呂水吸水口から取り外し、お湯取ホース内の水を抜く

吸水つぎてを取り付けたまま、お湯取ホースを持ち上げないでください。お湯取ホース内の残水がドラム内に逆流して、洗濯物をぬらすおそれがあります。

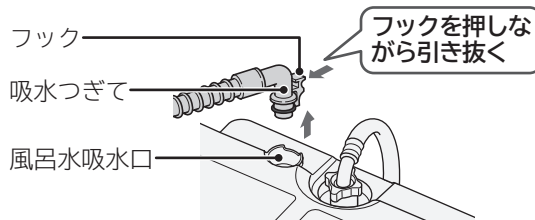

3 風呂水吸水口のキャップを取り付ける

4 クリーンフィルター部を上向きにして、お湯取ホース掛けにかける

お湯取ホースやクリーンフィルター内の残水は排水してください。床面をぬらすおそれがあります。

お湯取ホース掛けの使いかた

お湯取ホース掛けの裏面の磁石を基準に合わせて、取っ手の間にはり付けてください。洗濯機の左右どちら側でも取り付けられます。

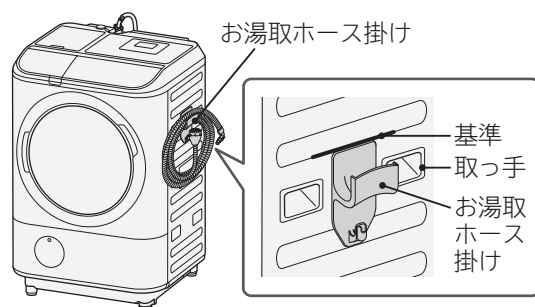

使いかた

クリーンフィルターの取り外しかた

クリーンフィルターは、一度取り付けると手で簡単に外せません。

お湯取ホースの長さ調節のために、クリーンフィルターを取り外すときは、次の手順に従ってください。

1 お湯取ホースを切断する

クリーンフィルターの根元から約3cmの所でお湯取ホースを切断します。

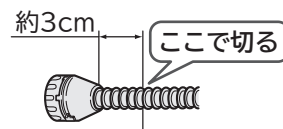

2 クリーンフィルターに付いているお湯取ホースを取り除く

お湯取ホースの先端に約1cmの切れ目を入れ、時計方向に切りさきながらお湯取ホースを取り除きます。

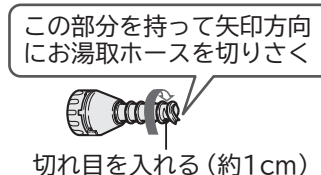

風呂水を使う(お湯取運転) つづき

お湯取運転の設定を記憶させる

お湯取運転の設定を切り替えることができます。



1

 を押す
電源

2

 を3秒以上押す ▶

設定完了を表示と音でお知らせします。
(設定は記憶されます)

	設定を記憶しない (お買い上げ時)	「ピー」音で お知らせします
↕		
	設定を記憶する	「ピッ」音で お知らせします

3

 を押す
電源

最終すすぎのあとに水道水を使ってすすぐ(以降「清水すすぎ」)を設定する

「清水すすぎ」を設定しておくで、最終すすぎをお湯取設定した場合に、すすぎ行程のあとに自動で水道水のすすぎ運転を行います。清水すすぎ中は、「-」が点滅します。



1 ① を押す
電源

2 洗濯 を押し、「標準」コースを選ぶ

3 洗い すすぎ 脱水 を押し、すべての表示を消す

洗い「なし(表示なし)」、すすぎ「なし(表示なし)」、脱水「なし(表示なし)」を設定します。

4 お湯取 を3秒以上押す ▶

設定完了を表示と音でお知らせします。
(設定は記憶されます)

	設定なし (お買い上げ時) (清水すすぎは行いません)	「ピー」音で お知らせします
↕	設定あり	「ピッ」音で お知らせします

5 ① を押す
電源

運転コースの選びかた

洗いかたと洗濯物の種類	コース	洗濯・乾燥できる最大容量		
		洗濯	洗▶乾	乾燥
普段の洗濯物を洗濯・乾燥する	標準 →(P.32)	12kg	7kg	7kg
すすぎ1回の専用洗剤で洗濯・乾燥する	すすぎ1回 →(P.32)	12kg	7kg	—
軽い汚れを短時間に洗濯する	おいそぎ →(P.32)	7kg	—	—
短時間で洗濯～乾燥する	快速洗乾 →(P.32)	—	7kg	—
部分汚れの洗濯物を洗う	洗剤直ぬり →(P.33)	2kg	—	—
自分でコースを造る	手造り →(P.34)	12kg	7kg	—
タオルなどを風合いよく洗う	柔らか →(P.34)	4.5kg	—	—
柔軟剤の香りをしっかりつけて洗う	香り →(P.35)	12kg	—	—
 表示のあるデリケートな衣類を洗う	デリケート →(P.35)	3kg	—	—
 表示のある衣類を形くずれを抑えながら洗う	おしゃれ着 →(P.36)	3kg	—	—
毛布や掛け布団などを洗う	毛布 →(P.38)	毛布 6kg 掛け布団 1.4kg 肌掛け布団 1kg	毛布 3.6kg 掛け布団 1.4kg 肌掛け布団 1kg	毛布 3.6kg 掛け布団 1.4kg 肌掛け布団 1kg
静かに運転する	ナイト →(P.42)	—	4.5kg	4.5kg
ドライマークの付いた衣類や靴などの乾燥する	静止乾燥 →(P.43)	—	—	0.4kg
乾いた衣類のシワを伸ばす	スチームアイロン →(P.44)	—	—	5分:0.3kg 10分:0.5kg 20分:1kg
温風を吹きつけてダニ対策をする	ダニ対策 →(P.45)	3kg	—	—
温風を吹きつけて除菌・消臭、ウイルスを抑制する	除菌清潔プラス →(P.46)	—	—	1kg
風を吹きつけて花粉を落とす	花粉 →(P.46)	—	—	2kg

組み合わせ可能な機能(運転内容)

AIお洗濯 →(P.52)	その他の機能			
	→(P.18)	→(P.25)	→(P.56)	→(P.57)
AIお洗濯設定時	液体洗剤・柔軟剤 自動投入		洗濯槽自動 おそうじ	予約
AIお洗濯解除時	液体洗剤・柔軟剤 自動投入	風呂水お湯取運転	洗濯槽自動 おそうじ	予約
	液体洗剤・柔軟剤 自動投入	風呂水お湯取運転	洗濯槽自動 おそうじ	予約
	液体洗剤・柔軟剤 自動投入	風呂水お湯取運転	洗濯槽自動 おそうじ	予約
	液体洗剤・柔軟剤 自動投入	風呂水お湯取運転	洗濯槽自動 おそうじ	予約
	柔軟剤 自動投入	風呂水お湯取運転	洗濯槽自動 おそうじ	予約
	液体洗剤・柔軟剤 自動投入	風呂水お湯取運転	洗濯槽自動 おそうじ	予約
	液体洗剤・柔軟剤 自動投入	風呂水お湯取運転	洗濯槽自動 おそうじ	予約
	液体洗剤・柔軟剤 自動投入	風呂水お湯取運転	洗濯槽自動 おそうじ	予約
	液体洗剤・柔軟剤 自動投入	風呂水お湯取運転	洗濯槽自動 おそうじ	予約
	液体洗剤・柔軟剤 自動投入			
	柔軟剤 自動投入			
	液体洗剤・柔軟剤 自動投入	風呂水お湯取運転		予約
	液体洗剤・柔軟剤 自動投入	風呂水お湯取運転	洗濯槽自動 おそうじ	予約

液体洗剤・柔軟剤
自動投入

AIお洗濯設定時
液体洗剤・柔軟剤自動投入
洗濯槽自動おそうじ

AIが洗いかたや時間を自動で判断して運転します。

洗濯のたびに液体洗剤や柔軟剤を自動で投入します。

ドラムの見えない部分の汚れを水道水を使用して自動で洗い流し、黒カビを抑えて除菌します。

標準コース・すすぎ 1 回コース

すすぎ1回推奨の洗剤で、節水や時短運転したいときは、「すすぎ1回」コースをおすすめします。

準備

水栓を開ける

洗濯物を入れる

ドアを閉め、電源を入れる

手順

1

洗濯 または **洗・乾** を押し、「標準」または「すすぎ1回」コースを選ぶ

お好みの時間・回数で運転する→(P.58)

2

1 **▶||** を押し

スタート/一時停止

手動投入する場合は、表示された洗剂量(目安)に従って、洗剤などを入れる

2 運転終了後、洗濯物を取り出す

おいそぎコース

軽い汚れを短時間に洗濯したいときにおすすめです。

準備

水栓を開ける

洗濯物を入れる

ドアを閉め、電源を入れる

手順

1

洗濯 を押し、「おいそぎ」コースを選ぶ

お好みの時間・回数で運転する→(P.58)

2

1 **▶||** を押し

スタート/一時停止

手動投入する場合は、表示された洗剂量(目安)に従って、洗剤などを入れる

2 運転終了後、洗濯物を取り出す

快速洗乾コース

短時間で洗濯～乾燥したいときにおすすめです。

準備

水栓を開ける

洗濯物を入れる

ドアを閉め、電源を入れる

手順

1

洗・乾 を押し、「快速洗乾」コースを選ぶ

お好みの時間・回数で運転する→(P.58)

2

1 **▶||** を押し

スタート/一時停止

手動投入する場合は、表示された洗剂量(目安)に従って、洗剤などを入れる

2 運転終了後、洗濯物を取り出す

洗剤直ぬりコース

汚れの気になるところに洗剤をしみ込ませて、汚れを落とすコースです。

容量 2kg以下

洗剤のぬりかた

- 濃縮液体洗剤を汚れの気になる部分に10mL垂らして付けてください。
- 汚れの気になる部分が複数か所ある場合、10mLを分割してそれぞれ垂らすように付けてください。
- 洗剤を付けすぎると発泡するおそれがあります。

- ・漂白剤・柔軟剤入り洗剤はこのコースでは使えません。運転中に濃度が高くなることで、色落ちや溶け残りにつながるおそれがあります。
- ・衣類に直接塗布できる洗剤・漂白剤であっても、塗った後すぐ洗う指示がある銘柄はこのコースでは使えません。
- ・初めてこのコースで洗う衣類など色落ちが心配な場合は、事前に目立たない部分に数滴垂らして運転し、確認した上で使用してください。

準備

洗濯物の汚れが気になるところに洗剤をしみ込ませる

水栓を開ける

洗濯物を入れる

ドアを閉め、電源を入れる

手順

液体洗剤の自動投入は設定できません。
洗剤は、事前に塗布するため、手動投入も不要です。
また、漂白剤を使わないコースです。

使
い
か
た

1

洗濯 を押し、「洗剤直ぬり」コースを選ぶ

お好みの時間・回数で運転する→(P.58)

2

1  を押す

手動投入する場合は、洗濯物の量1～2kg時の柔軟剤を入れる→(P.22、23)

運転をスタートすると、すぐに残時間が表示されます。



送風・洗いが終了するまで「ー」が点滅します。(105分程度)

2 運転終了後、洗濯物を取り出す

手造りコース(自分でコースを造る)

お好みの運転内容を記憶させることができます。

お買い上げ時の初期設定は、「標準」コースと同じ内容が設定されています。

準備

水栓を開ける

洗濯物を入れる

ドアを閉め、電源を入れる

手順

1

洗濯 または **洗・乾** を押し、「手造り」コースを選ぶ

洗い **すすぎ** **脱水** **乾燥** を押し、お好みの時間・回数を設定する→(P.58)

2

1 **▶||** を押し (スタートボタンを押すと、設定が記憶されます)
スタート/一時停止

手動投入する場合は、表示された洗剂量(目安)に従って、洗剤などを入れる

2 運転終了後、洗濯物を取り出す

柔らかコース

脱水運転中に温風を吹きかけて、タオルなどを肌ざわりよくして柔らかく仕上げます。

準備

水栓を開ける

洗濯物を入れる

ドアを閉め、電源を入れる

手順

1

洗濯 を押し、「柔らか」コースを選ぶ

お好みの時間・回数で運転する→(P.58)

2

1 **▶||** を押し
スタート/一時停止

手動投入する場合は、表示された洗剂量(目安)に従って、洗剤などを入れる

2 運転終了後、洗濯物を取り出す

- 乾燥できない洗濯物は一緒に洗濯しないでください。
- お洗濯キャップ(別売り)は使用できません。

香りコース

柔軟剤の香りをしっかりつけて洗うコースです。

準備

水栓を開ける

洗濯物を入れる

ドアを閉め、電源を入れる

手順

1

洗濯 を押し、「香り」コースを選ぶ

お好みの時間・回数で運転する→(P.58)

2

1  を押す

スタート/一時停止

手動投入する場合は、表示された洗剂量(目安)に従って、洗剤などを入れる

2 運転終了後、洗濯物を取り出す

デリケートコース

水をたっぷり使って洗うコースです。

洗濯できるもの

洗濯表示

(新表示)  (旧表示) 

上記の洗濯表示があっても、洗えないものがあります。→(P.15)

容量・水量

3kg以下

使用する洗剤

液体中性洗剤または液体合成洗剤(粉末洗剤は使用できません)

使用できない洗剤もありますので、洗剤の容器に記載されている内容を確認してください。液体洗剤以外は使用しないでください。粉末洗剤は溶け残るおそれがあります。

お湯や風呂水の残り湯は使用しないで、水道水を使用してください。

洗濯物の縮みや、入浴剤の色が移るおそれがあります。

準備

水栓を開ける

洗濯物を入れる

ドアを閉め、電源を入れる

手順

1

洗濯 を押し、「デリケート」コースを選ぶ

お好みの時間・回数で運転する→(P.58)

2

1  を押す

スタート/一時停止

手動投入する場合は、表示された洗剂量(目安)に従って、洗剤などを入れる
粉末洗剤は使用しないでください。

2 運転終了後、洗濯物を取り出す

使
い
か
た

おしゃれ着コース

ドラムをほとんど回転させずに、洗濯物をやさしく洗い上げます。
 また、「脱水」のみの設定もできます。
 液体洗剤の自動投入は設定できません。
 おしゃれ着用液体中性洗剤を手動投入してください。

洗濯できるもの	洗濯できないもの
<p>洗濯表示 (新表示)  (P) (P)</p> <p>(旧表示)  </p> <p>ウール、カシミアなどのセーター、カーディガン類</p> <p>スーツ、ジャケット(ウオッシュャブル)、スラックス、スカート、学生服類</p> <p>ブラウス、ワンピース、シャツ、ランジェリー類</p>  <p>容量 3kg以下</p> <p>使用する洗剤 おしゃれ着用液体中性洗剤(毛・絹用) 液体洗剤以外は使用しないでください。 粉末洗剤は溶け残るおそれがあります。</p>	<p>洗濯表示</p> <p>(新表示)  (F) (F)</p> <p>(旧表示)  </p> <p>表示のものは、洗濯機で洗濯できません。 →(P.15)</p>

- お湯や風呂水の残り湯は使用しないで、水道水を使用してください。
洗濯物の縮みや、入浴剤の色が移るおそれがあります。
- 衣類の形くずれを抑える目的で脱水を弱めにしているため、セーターなど水を含みにくい衣類では、脱水ムラが生じる場合があります。
- 水を含みやすい衣類は1枚だけで洗うと洗濯物の片寄りが大きくなります。
ほかの洗濯物を2、3枚追加して洗ってください。

準備 水栓を開ける >> 洗濯物を入れる >> ドアを閉め、電源を入れる

手順

- 1** **洗濯** を押し、「おしゃれ着」コースを選ぶ

洗い時間は、「6分」「9分」に変更することもできます。→(P.58)
- 1**  を押す
スタート/一時停止

おしゃれ着用液体中性洗剤を、手動投入口から0.7杯入れる
 粉末洗剤は使用しないでください。
 柔軟剤は自動投入されます。

2 運転終了後、洗濯物を取り出す

衣類の干しかた

シャツやスラックスなどは、シワを伸ばし形を整えてハンガーにかけて干してください。

ハンガーにタオルを巻いて、肩幅に合わせてご使用ください。

ニットなどは、形を整えて平干ししてください。

平干し用のネットや木製以外の風呂のふたなどを使って平干しにすると形くずれが防げます。

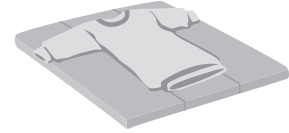

衣類が縮んだとき

素材、織りかた、厚さ、形態によって水につけるだけで縮むものもあります。洗濯表示、素材表示を確認してください。

縮みや形くずれの直しかた

ウールは縮みやすい衣類です。もし縮んだ場合は、次の方法である程度元のサイズに戻ることがあります。洗濯後、縮んでしまったときのために元の形に修正するための型紙を取っておくと便利です。

スチームアイロンを軽く浮かせてスチームをかけ形を整えます。



スチームをたっぷりあてたあと、洗濯前に取っておいた型紙に合わせて元の形に伸ばし、形を整えます。

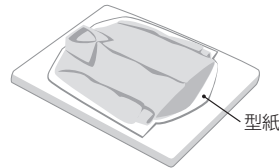

毛布コース

毛布など大物の洗濯物を傷めず洗い上げます。

お洗濯キャップは洗濯運転中に洗濯物の飛び出しを防ぐため、必要になる場合があります。

お洗濯キャップは付属されていません。別売り部品→(P.100)

洗濯表示のないもの、防水性のものは洗わないでください。

毛布、掛け布団、ベッドパッド、カーテンなどを洗うときは、「毛布」コース以外では運転しないでください。洗濯物を傷める場合があります。

準備

水栓を開ける

洗濯物を入れる

ドアを閉め、電源を入れる

手順

1

洗濯

洗・乾

乾燥

のいずれかを押し、「毛布」コースを選ぶ

2

1



を押す

スタート/一時停止

手動投入する場合は、表示された洗剂量(目安)に従って、洗剤などを入れる
洗剂量(目安)表示は0.5杯になります。

2

運転終了後、洗濯物を取り出す





「洗▶乾」「乾燥」運転の場合は、乾燥の熱でお洗濯キャップが溶けてしまうため、使用しないでください。

運転方法	毛布		掛け布団	
	運転できる容量	お洗濯キャップ	運転できる容量	お洗濯キャップ
洗濯	3.6kg未満	必要ありません	1.4kg以下	必要です
	3.6kg～6kg	必要です		

お洗濯キャップを使用しないで洗濯すると、洗濯物を傷めたり、洗濯機が破損するおそれがあります。
その場合は、保証の対象外になります。(洗濯物の損傷費用はお客様負担となり、部品の修理は有料となります)

洗濯できるもの









洗濯表示

(新表示)  または 、(旧表示)  または  があるもの

使用する洗剤

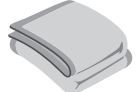

液体合成洗剤

粉末洗剤は使用しないでください。溶け残るおそれがあります。

	毛布	掛け布団
素材	化繊(ポリエステル、アクリル)、綿	詰め物素材が化繊100%
洗濯表示	新表示:  旧表示: 	詰め物素材が羽毛の場合 新表示:  または  旧表示:  または 
サイズ	ダブルサイズ : 1枚(6kg以下) シングルサイズ: 4枚(1枚当たり1.5kg以下) 	掛け布団 シングルサイズ: 1枚(1.4kg以下) 肌掛け布団 シングルサイズ: 2枚(1枚当たり0.5kg以下) 
洗濯できないもの	●羊毛(ウール)やカシミア素材のもの ●電気毛布	●詰め物素材が羊毛(ウール)のもの ●カバー素材が絹のもの

※洗濯できる電気毛布は、電気毛布の取扱説明書に従って洗濯してください。

洗濯～乾燥できるもの

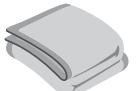
	毛布
素材	化繊(ポリエステル、アクリル)
洗濯表示	新表示:  旧表示: 
サイズ	ダブルサイズ : 1枚(3.6kg以下) シングルサイズ: 2枚(1枚当たり1.5kg以下) 
洗▶乾できないもの	●掛け布団 ●電気毛布

毛布コース つづき

毛布・掛け布団の折りかた・入れかた

ダブルサイズ(1枚)

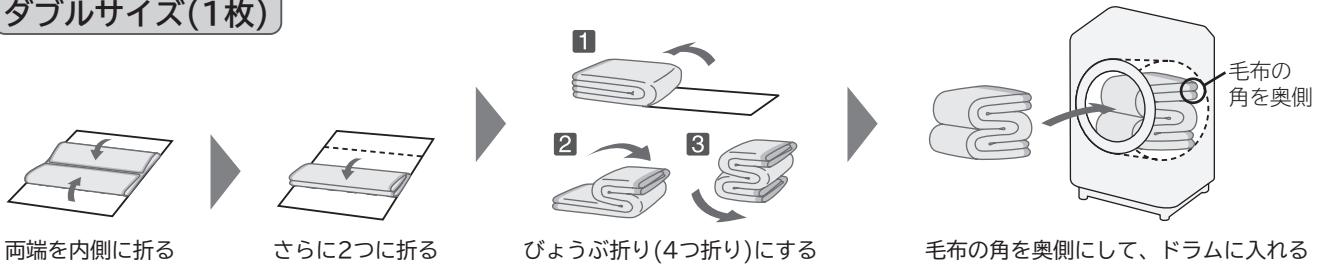

シングルサイズ(2枚以上)

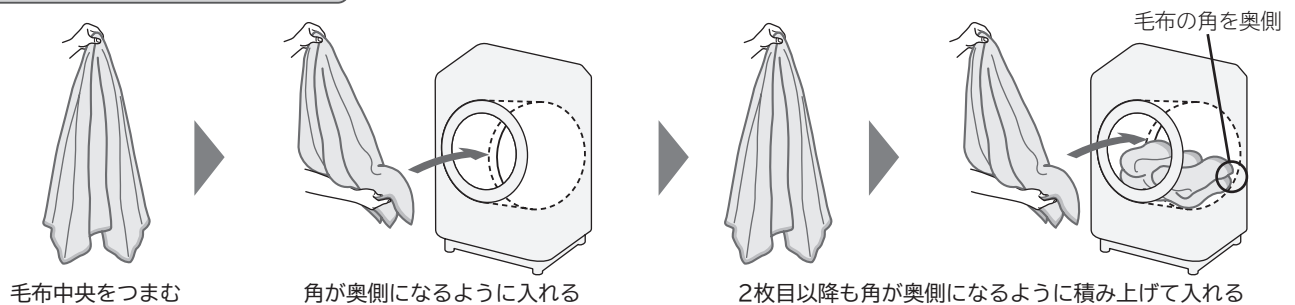

毛布の角を奥側にしないと、運転中に毛布を傷めるおそれがあります。

毛布・掛け布団の干しかた

風通しのよいところで自然乾燥させます。(掛け布団の場合は、晴天の日で約4時間かかります)

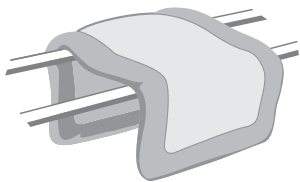

コの字形に干すと、
乾きが早くなります

- 毛布 : 湿っているうちにブラシで一方向に毛並みをそろえると、きれいに仕上がります。
- 掛け布団 : 時々裏返すと乾きやすくなります。
また、詰め物をつまんでほぐすとふっくら仕上がります。
- 羽毛の掛け布団 : 詰め物の片寄りをほぐしてから干すとふっくら仕上がります。
羽毛の変質と側地の傷みを防ぐため、シーツなどを上に掛けて干してください。
- カーテン : レールにかけて形を整えて干すと、シワが伸びてきれいに仕上がります。
カーテンから水滴が垂れる場合は、床にタオルなどを敷いてください。
シワを抑制するために、脱水時間は1~3分に設定することをおすすめします。

洗濯キャップの使いかた

洗濯キャップは、洗濯運転中に洗濯物の飛び出しを防ぐため、必要になる場合があります。

洗濯キャップは付属されていません。別売り部品→(P.100)

「洗▶乾」「乾燥」運転するときは、乾燥の熱で洗濯キャップが溶けてしまうため、使用しないでください。

洗濯キャップの取り付けかた

- 1 お洗濯キャップを
曲げ、上側から
挿入する

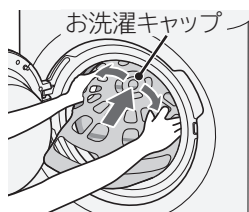

- 2 図のように、洗濯
キャップの下側を
変形させて押し込む



- 3 お洗濯キャップの
外側を手前に引き、
ドラムの内側に
あてる

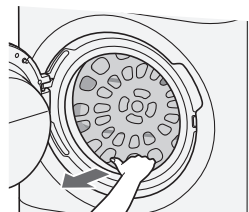

- 4 すべてドラムに入っ
ているか確認する
洗濯キャップに手を
かけて、ドラムが
スムーズに動くことを
確認する



洗濯キャップの取り外しかた

- 1 お洗濯キャップの下側を図のように
持って、手前に引き上げる

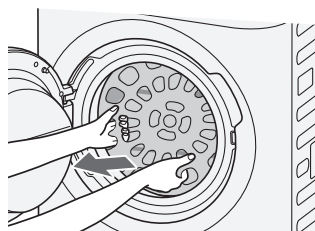

- 2 下側が外れたら、手前に引き出す

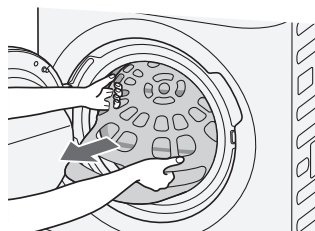

洗濯キャップの取り付け・取り外しのときは、指や腕を挟まないよう注意してください。

ナイトコース

静かに運転するため、夜間のお洗濯におすすめです。

準備

水栓を開ける

洗濯物を入れる

ドアを閉め、電源を入れる

手順

1

 または  を押し、「ナイト」コースを選ぶ

2

1  を押す

スタート/一時停止

(「洗▶乾」運転時) 手動投入する場合は、表示された洗剂量(目安)に従って、洗剤などを入れる

2 運転終了後、洗濯物を取り出す

静止乾燥コース

ドラムの回転とヒータを止めて風で乾かします。

干したあとに湿りがある場合や、(新表示) (P) (旧表示) (P) 表示の衣類、靴などを乾燥したいときに使用してください。

静止乾燥できるもの

素材 ウール、ポリエステル、混紡
●セーター、カーディガン
●ブラウス、シャツ、ワンピース
●スラックス、スカート
●学生服、セーラー服
●靴やスリッパ

容量 0.4kg以下 (洗濯物の量は1枚)

- ぬれている衣類は、洗濯標準コースの脱水を行ってから「静止乾燥」コースを使用してください。
- 洗濯表示および素材表示のないものは、クリーニング店にご相談されることをおすすめします。

準備

水栓を開ける

洗濯物を入れる

ドアを閉め、電源を入れる

手順

1 **乾燥** を押し、「静止乾燥」コースを選ぶ

2 **1** **▶||** を押す
スタート/一時停止

- ドラムは回転しません。約110分間風を当てたあと、電源が切れます。
- 途中で乾き具合を確認するときは、一時停止ボタンを押してからドアを開けてください。

2 運転終了後、洗濯物を取り出す

洗濯物の入れかた

洗濯物はきちんとたたんでから、ドラム内のリフターの間に均一に広げて入れてください。

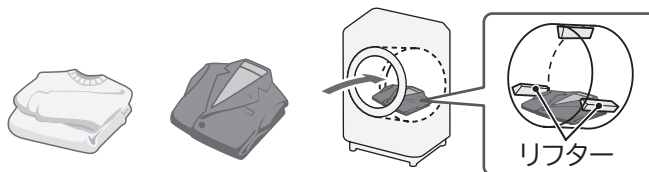

乾きムラがあるとき

洗濯物を反対側にたたみ直して、再度「静止乾燥」運転をしてください。湿っている部分を上にすると風がよく当たります。

仕上げ(縮み、形くずれの直しかた)

スチームアイロンを軽く浮かせてスチームをかけ、形を整えます。



スチームをたっぷり当てたあと、洗濯前にとっておいた型紙に合わせて元の形まで伸ばし、形を整えます。

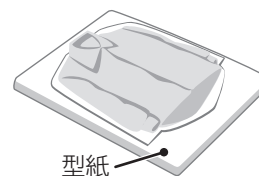

スチームアイロンコース

スチームアイロン機能について

- 干し後や着用後、また、タンスに収納していた衣類のシワを伸ばします。
(シワの伸び具合は、洗濯物の量や種類によって異なります。シワが完全になくなるわけではありません)
- 普段アイロンがけしないカットソーなどの衣類も手間なく仕上げます。
- 干しでこわついたタオルも、柔らかくふわふわに仕上がります。
- 高い消臭機能で、においを低減して清潔に仕上げます。
(すべてのにおいを除去することはできません。においの種類や強さによっては、残る場合があります)
- 次のようなシワは取れにくくなります。
 - ・ 乾燥運転で付いた深いシワ
 - ・ 合成繊維製品(ポリエステルなど)のシワ
- 綿素材の衣類を運転した場合には、表面に細かい凹凸シワができます。

コースの使い分け

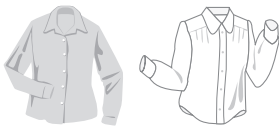
コース	こんな洗濯物に	運転時間	最大衣類容量 (目安)	衣類例
スチーム アイロン	乾いた洗濯物のシワが気になるときに 	5分	0.3kg	カジュアルシャツ 1枚 (ブラウス)
		10分	0.5kg	カジュアルシャツ 1枚 ブラウス 1枚
		20分	1kg	カジュアルシャツ 2枚 ブラウス 2枚

スチームアイロンコースが使えるもの	スチームアイロンコースが使えないもの
<p>素材</p> <p>麻、綿、ポリエステル</p> <ul style="list-style-type: none"> ● ブラウス、ワイシャツ、カジュアルシャツ ● カットソー ● ズボン、スカート ● パジャマ ● ハンカチ、タオル 	<p>素材</p> <ul style="list-style-type: none"> ● ゴムやウレタンなどを使用した製品 ● ウレタン(スポンジ類)の入ったぬいぐるみなど ● 布団類などわたを使用した製品 ● ウールなどの獣毛およびその混紡製品 ● タイツ ● レースや刺しゅうなど飾りや付属品のある製品 ● 濃い色のプリントもの

運転開始前にドラムやドアがぬれているときは、ふき取ってください。

準備 水栓を開ける >> 洗濯物を入れる >> ドアを閉め、電源を入れる

手順

1

乾燥

を押し、「スチームアイロン」コースの5/10/20分からいずれかを選ぶ

表示

5分 10分 20分

押すたびに
時間が選べ
ます。

2

1



を押す

スタート/一時停止

2

運転終了後、洗濯物を取り出す

ダニ対策コース

温風で繊維に潜むダニを加熱したあと、すすぎでダニのアレル物質(フンや死がい)を洗い流します。毛布などをより衛生的に洗いたいときにおすすめです。

洗濯できるもの	洗濯できないもの
<p>素材</p> <ul style="list-style-type: none">●毛布(アクリル、ポリエステル)●シーツ●枕カバー <p>容量</p> <p>3kg以下</p> <p>毛布 シングルサイズ幅146cm×長さ203cm以下 毛布の折りかた・入れかた→(P.40)</p> <p>使用する洗剤</p> <p>液体合成洗剤</p> <p>液体洗剤以外は使用しないでください。 粉末洗剤は溶け残るおそれがあります。</p>	<p>素材</p> <ul style="list-style-type: none">●ぬいぐるみ●枕●掛け布団●厚手の毛布●羊毛(ウール)やカシミア素材のもの●電気毛布●異なる素材・大きさのもの(2枚以上の場合)

お洗濯キャップは温風の熱で溶けてしまうため、使用しないでください。

準備

水栓を開ける

洗濯物を入れる

ドアを閉め、電源を入れる

手順

1

洗濯

を押し、「ダニ対策」コースを選ぶ

2

1

▶|| を押す

スタート/一時停止

手動投入する場合は、表示された洗剂量(目安)に従って、洗剤などを入れる

洗剂量(目安)表示は0.5杯になります。

粉末洗剤は使用しないでください。

2

運転終了後、洗濯物を取り出す

使
い
か
た

除菌清潔プラス・花粉コース

「除菌清潔プラス」コースは、水で洗えないものも除菌・消臭、ウイルスを抑制して清潔に仕上げます。
「花粉」コースは、気になる花粉を洗わず落とします。

コースの使い分け

コース	こんな洗濯物に	最大容量	運転時間
除菌清潔プラス	においや雑菌が気になるとき においや雑菌、ウイルスなどの種類によっては、消臭・除菌・抑制できないものもあります。	1kg	60分
花粉	花粉を取りたいとき 洗濯物に付いた花粉を、洗濯・脱水槽内で落とし、排水と一緒に流します。	2kg	15分

除菌清潔プラスコースが使えるもの	除菌清潔プラスコースが使えないもの
<p>素材</p> <ul style="list-style-type: none"> ● アクリル製品(強撚糸以外) ● スーツやスラックスなど ● 帽子やかばん(皮革、毛皮製品以外) ● めいぐるみ(詰め物にウレタンを使用していない製品) 	<p>素材</p> <ul style="list-style-type: none"> ● ゴムやウレタンなどを使用した製品 ● ウレタン(スポンジ類)の入っためいぐるみなど ● 布団類などわたを使用した製品 ● ウールなどの獣毛およびその混紡製品 ● レーヨン、キュプラ、それらの混紡製品 ● タイツ ● レースや刺しゅうなど飾りや付属品のある製品 ● 濃い色のプリントもの

- ・種類によっては運転できないものがあります。商品の洗濯表示に従ってください。
- ・「除菌清潔プラス」コースの温度は約80℃、「花粉」コースは約50℃になります。
熱に弱い素材や接着剤を使用しているものは使用できません。
- ・「花粉」コースはドラムを乾燥させてから運転するとより効果的です。→(P.78)

準備

水栓を開ける

洗濯物を入れる

ドアを閉め、電源を入れる

手順

1

乾燥

を押し、「除菌清潔プラス」または「花粉」コースを選ぶ

2

1



を押す

2

運転終了後、洗濯物を取り出す

洗濯物の入れかた(「除菌清潔プラス」コースのみ)

- 衣類はきちんとたたんでから、ドラム内のリフターの間に均一に広げて入れてください。
- 除菌をしっかりしたい衣類は、上の方に入れてください。

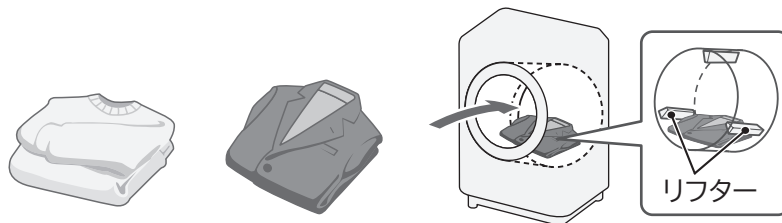

乾燥する

脱水して、衣類の水分を十分に飛ばしてから乾燥運転をしてください。
水分量が多い洗濯物の場合、乾燥のみの運転を行うと、乾き不足になる場合があります。
脱水のみの個別運転は、洗濯運転の「標準」コースで設定できます。→(P.58)
また、脱水具合の設定を「しっかり」にして脱水すると乾きやすくなります。→(P.60)

乾燥運転の時間を使い分ける

洗濯物の種類	おすすめの乾燥コース
シワがつきにくい洗濯物 ・肌着 ・Tシャツ(装飾のないもの) ・トレーナー など	「標準」コースで「自動」を設定
シワがつきやすい洗濯物 ・綿のシャツ(特に薄手のもの) ・シーツ ・パジャマ ・ハンカチ ・綿ズボン ・ブラウス など	「標準」コースで「30分」を設定 乾燥終了後、吊り干しをします。
厚手で乾きにくい洗濯物 ・厚手のトレーナー ・バスタオル ・ジーンズ など	「標準」コースで乾き具合を「しっかり」に設定 →(P.14)

漂白剤などを使用した場合

洗濯時、漂白剤などを使用した場合は、においが残らない程度にすすいでから乾燥してください。
洗濯物に漂白剤などが残ったまま乾燥すると、洗濯機の寿命を縮めたり、洗濯物を傷めたりします。

準備 → 水栓を開ける → 洗濯物を入れる → ドアを閉め、電源を入れる

乾燥のみを行うときの手順(洗濯は行いません)

冷却や除湿運転のために水を使用します。必ず水栓を開けて運転してください。

1

乾燥 を押し、「標準」コースを選ぶ

洗濯物が乾くまで1時間以上の自動運転を行います。

時間を変更する場合

乾燥 を押し、「標準」コースを選ぶ

すぎ 脱水 **乾燥** 「乾燥」ボタンを押し、

15/30/60/90分から時間を選ぶ

「標準」コースのみ時間を変更することができます。
ドラム内部の温度が高くなった場合は冷却運転のため、
設定時間を超えて運転する場合があります。(最大約23分)

表示例



2

1 **▶||** を押す **2** 運転終了後、洗濯物を取り出す

スタート/一時停止

追加乾燥する

乾燥運転を終えても、洗濯物に湿り気が残っている場合、時間設定を15/30/60/90分のいずれかに設定して乾燥運転してください。

使
い
か
た

洗濯コンシェルジュアプリを使う

洗濯コンシェルジュアプリ(以降「専用アプリ」)とは

専用アプリをスマートフォンにインストールし、洗濯機と接続することで、専用アプリから下記機能が使えるようになります。

「コンシェルジュ機能」

おすすめコースをご案内

「洗濯アドバイス機能」

お天気、気温、乾き具合など

「お知らせ機能」

運転終了やお手入れ時期をプッシュ通知

「リモート機能」

離れたところから運転状況を確認

「わがや流AI」コース

お好みに合わせて洗いかたを学習

「ダウンロード機能」

お好みのコースを増やせる(最大3コース)

「サポート機能」

取扱説明書や使いかた動画などを確認

「ソフトウェアを更新」

洗濯機のソフトウェアを最新に更新

「洗濯コンシェルジュアプリ」 ご使用ガイド
WEB版はこちら



2022_guide

スマートフォンとアプリを接続する

準備

専用アプリをスマートフォンにインストールする

iOS版



Android版



洗濯コンシェルジュアプリ

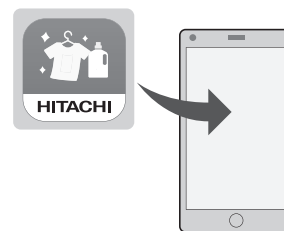

ホームページからもアプリのインストールをすることができます。

<https://kadenfan.hitachi.co.jp/app/wash/series02/index.html>

アプリは無料ですが、ダウンロードおよびアプリ利用の際には通信費用がかかります。



1

1  を起動して、利用規約を確認する

2 日立家電メンバーズクラブにログインする

※日立家電メンバーズクラブに登録していない方は新規登録をしてください。

3 「ペアリング」を押し、操作パネル部左上に貼り付けの上記シール、二次元コードを読み取る

サブ銘板シール

型 式：
BD-NX120H
製造番号：
0000000



日立家電
メンバーズクラブ
製品登録

2

洗濯機を操作する

1  を押す

電源

2  を3秒以上長押しする

(受付音が鳴り、残時間表示部に数字が表示されます)

3  を押して、残時間表示部に「**8.8.8**」を表示させる

4  を押す

スタート/一時停止

「」(通信ランプ)が点滅している場合は、点灯に変わるまでお待ちください。

「**8.8.8**」が点滅に変わります。

表示 **8.8.8**

3

1  に戻り、「次へ」を押す

※「BIG DRUM」に接続しようとしています。が表示されたら、「接続」をタップします。

2 洗濯機から「ピー」音が鳴ったら、「完了」を押す

- 接続前の確認、洗濯機とスマートフォンを接続できない、無線LAN(Wi-Fi)機能使用上のご注意など詳しくは「洗濯コンシェルジュアプリ ご使用ガイド」をご確認ください。
- アプリのバージョンアップにより内容が更新されることがあります。アプリの画面に従い操作してください。

ソフトウェアライセンス

本製品に組み込まれたソフトウェアは、複数の独立したソフトウェアモジュールで構成され、個々のソフトウェアモジュールは、それぞれ当社および第三者の著作権が存在します。本製品には、当社が開発または作成したソフトウェアモジュールも含まれていますが、これらのソフトウェアモジュールおよびそれに付帯したドキュメント等には、当社の所有権および知的財産権が存在します。これらについては、著作権法その他の法律により保護されています。また、本製品は、オープンソースソフトウェアとして使用許諾されるソフトウェアモジュールが含まれています。当該ソフトウェアモジュールについては、別途著作権者その他の権利を有する者がおり、かつ、無償での使用許諾のため、現状のままでの提供であり、それらの著作権者は、適用法令の範囲内で一切保証(明示するもの、しないものを問いません)をしないものとされています。また、当社は、当該ソフトウェアモジュールおよびその使用に関して生じたいかなる損害(データ消失、正確さの喪失、他のプログラムとのインタフェースの不適合化等も含まれます)についても、適用法令の範囲内で一切責任を負わず、費用負担をいたしません。

当該ソフトウェアモジュールの使用条件などの詳細につきましては、下記URLをご参照ください。当社以外の第三者による規定であるため、原文(英文)を掲載いたします。

<https://kadenfan.hitachi.co.jp/app/license.html>

また、当該ソフトウェアモジュールに関する入手方法、お問い合わせについては、以下のURLをご参照ください。

<https://kadenfan.hitachi.co.jp/support/inquiry/>

スマートフォンとの接続やネットワーク

- 受付時間：9:00～17:30(月～土)、9:00～17:00(日、祝日)
年末年始は休ませていただきます。
《発信者番号通知のお願い》
「非通知」設定をされているお客様は、はじめに「186」をダイヤルしておかけください。

TEL 0120-554-201

スマートフォンで洗濯機本体を操作する

スマートフォンから洗濯機の遠隔操作をする場合、次の手順を行ってください。

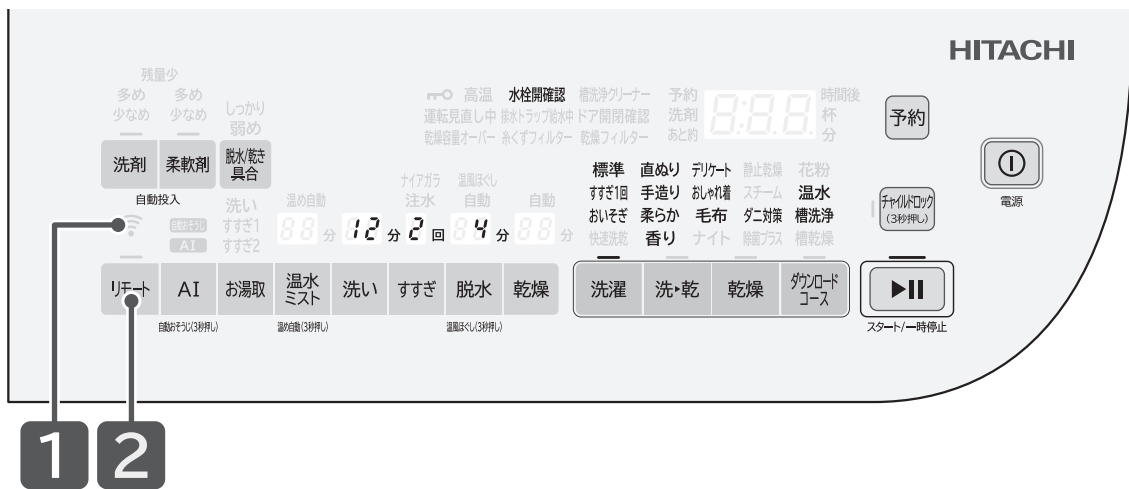

準備

ドアを閉め、電源を入れる

手順

1

 が点灯するまで待つ

点滅中は通信準備中のため、しばらくお待ちください。

2

 を押す

押すたびに表示が切り替わり、変更することができます。

表示例

設定あり

「ピッ」音でお知らせ

点灯 → 

リモート



設定なし

「ピー」音でお知らせ

消灯 → 

リモート



- リモート設定中は、ドアを開けられないようにするため、「
- 「
- 電源を切ったり、運転が終了すると、自動的にリモート設定が解除されます。

ダウンロードコースを使う

スマートフォンから専用のコースをダウンロードして登録してください。
登録したコースを選んで運転することができます。

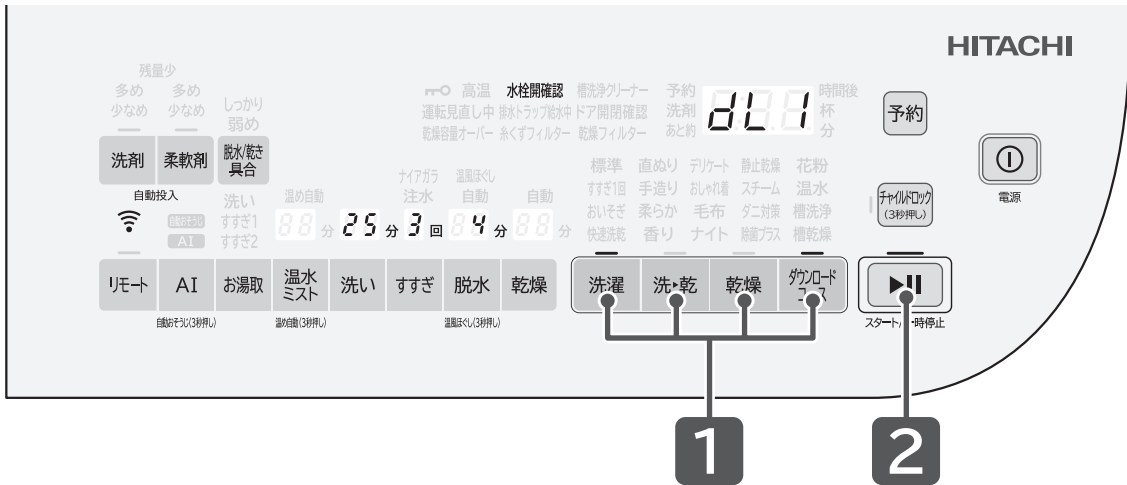

準備

水栓を開ける

洗濯物を入れる

ドアを閉め、電源を入れる

手順

1

ダウンロードコース を押し、ダウンロードコースを選ぶ

ダウンロードコースに登録されているコース情報は、洗濯コンシェルジュアプリ(スマートフォン)から確認してください。

ダウンロードコースが登録されていない場合は、選ぶことができません。



ダウンロードコースによって選べる運転方法が異なります。

洗濯、**洗・乾**、**乾燥** いずれかを押し、運転方法を選ぶ

2

1 **スタート/一時停止** を押し

手動投入する場合は、表示された洗剤量(目安)に従って、洗剤などを入れる
選んだダウンロードコースによっては自動計測されません。

2 運転終了後、洗濯物を取り出す

使
い
か
た

AIお洗濯を使う

複数のセンサーで洗濯のさまざまな状況をセンシングして、洗剤の種類や布質、汚れの量、水の硬度などの状況に合わせて洗いかたや運転時間などを自動で制御します。

作動しない場合（その回の運転のみ自動で解除されます）

- 「標準」コースを設定しても、運転内容を変更した場合。
また、「お湯取運転」「温水ミスト」(30分/90分)「ナイアガラすすぎ」を設定した場合。
- ドラム内に約3L以上の水が入った状態で運転を開始した場合。
- 洗濯途中で行程を変更した場合。

AIお洗濯時の条件

- AIお洗濯設定時、液体洗剤の自動投入は「設定なし」と「設定あり」(洗剤量：標準)が設定できます。
(液体洗剤量は自動で調整されるため、「洗剤量：少なめ」「洗剤量：多め」は設定できません)
- 洗剤量表示、または運転時間が変化しない(減らない)場合があります。
 - ・洗剤量(目安)表示が0.4杯の場合
 - ・お住まいの地域(水の硬度や水温)、使用条件(洗剤の種類や投入量、汚れの種類や量)によっては、変化しないことがあります。
 - ・泡の発生によっては、汚れの落ち具合が検知できない場合があります。
(洗剤によっては、泡が発生しやすいものもあるため)

準備

水栓を開ける

洗濯物を入れる

ドアを閉め、電源を入れる

手順

1

洗濯 または 洗+乾 を押し、「標準」コースを選ぶ
AI を押し、AIお洗濯を設定する

設定内容によっては、自動で解除される場合や受け付けないことがあります。

表示例

AI お洗濯設定あり AI お洗濯設定なし
(お買い上げ時の設定)



2

1  を押す
スタート/一時停止

手動投入する場合は、表示された洗剤量(目安)に従って、洗剤などを入れる
洗剤量(目安)が表示されたあとは、衣類を追加しないでください。
スタートボタンを押すと、設定が記憶されます。

2 運転終了後、洗濯物を取り出す

ナイアガラすすぎを使う

たっぷりの水を使ってすすぎ、高速脱水を行い洗剤を落とします。
いつも以上にしっかりすすぎたいときにおすすめします。

設定できるコース

「標準」(AIお洗濯解除時)「快速洗乾」「手造り」コース

準備

水栓を開ける

洗濯物を入れる

ドアを閉め、電源を入れる

手順

1

洗濯 または 洗・乾 を押し、「標準」、「快速洗乾」、「手造り」コースのいずれかを選ぶ

すすぎ を押し、ナイアガラすすぎを設定する

洗濯「標準」コースでナイアガラすすぎを設定すると、「洗い」と「脱水」の設定時間が消えます。

洗い と 脱水 をそれぞれ押し再設定してください。→(P.58)

2

1  を押す

スタート/一時停止

手動投入する場合は、表示された洗剂量(目安)に従って、洗剤などを入れる

2 運転終了後、洗濯物を取り出す



- 運転終了後、「ナイアガラすすぎ」の設定は自動で解除されます。運転のたびに設定してください。
「手造り」コースの場合は、設定が記憶されます。
- 濃縮洗剤(すすぎ1回専用洗剤)の場合は、洗剤のすすぎやすさを検知して、すすぎ回数が増減します。
洗剤の種類や投入量によっては、変化しない場合があります。

温水 ナイアガラ洗淨を使う(温水ミスト)

(汚れを落ちやすくする・黄ばみを予防する、落とす・においの原因菌を洗い流す)

洗い行程の前に、洗濯物に温水ミストを吹きつけ、衣類を温めます。洗剤の酵素パワーを活性化させ、かくはん洗いをすることで、黄ばみの原因となる皮脂汚れを落とします。

機能の使い分け

設定内容	パネルの表示	効果と行程内容	容量		おすすめ洗剤
			洗濯	洗▶乾	
温水ミスト 温め自動		汚れを落としやすくします。 室温約8℃以下、または水温約13℃以下の場合に自動で「温水ミスト」を約16分間作動させる(室温や水温が高い場合は作動しません)	12kg以下	7kg以下	粉末合成洗剤 または 液体合成洗剤
温水ミスト 30分		黄ばみを予防します。 水温にかかわらず「温水ミスト」を30分間作動させる	5kg以下		粉末合成洗剤 または 液体合成洗剤
温水ミスト 90分		黄ばみを落とし、においの原因菌も洗い流します。 水温にかかわらず「温水ミスト」を90分間作動させる(液体洗剤自動投入は設定できません)	2kg以下		粉末合成洗剤

設定できるコース

「温水ミスト」(温め自動) : 「毛布」「デリケート」「おしゃれ着」コース、乾燥運転以外
「温水ミスト」(30分)(90分) : 「標準」コース(AIお洗濯解除時)

- 「温水ミスト」作動中に一時停止を押しても、すぐにドアロックが作動しない場合があります。
- 「温水ミスト」(30分)(90分)を設定時、室温や水温により作動時間が長くなる場合があります。
- 「温水ミスト」設定時は、一時停止を押しても、洗い・すすぎ・脱水などの運転内容を変更することはできません。
- 「温水ミスト」設定時は、乾燥フィルターや乾燥フィルター取り付け部に結露水が発生する場合がありますが、異常ではありません。
- 日光などで変色した黄ばみは落ちません。すべての黄ばみが落ちるわけではありません。
- 「温め自動」を同時に設定することはできません。
- 「温水ミスト」作動中、泡の発生による機器の故障を防止するため、ジェット送風ファンが作動しない場合があります。洗剤によっては、泡が発生しやすいものもあるため、違う粉末合成洗剤をご使用いただくか、洗剂量(目安)表示より洗剤を少なめに入れてご使用ください。
- 一定時間、ドラムが回転しない場合があります。
衣類の傷みを抑制するためであり、異常ではありません。
- 「温水ミスト」(90分)設定時は、洗い6分の固定となります。

準備

水栓を開ける

洗濯物を入れる

ドアを閉め、電源を入れる

手順

あらかじめ水が入っている場合は、温水ミスト機能が動作しません。
脱水(1分)などで残水を排水してから運転してください。
脱水のみを転する→(P.58)

1

90分の場合は、粉末合成洗剤専用コースのため液体洗剤の自動投入は設定できません。

「30分」または「90分」を設定するとき

洗濯 または 洗・乾 を押し、「標準」コースを選ぶ

温水ミスト を押し、設定内容を選ぶ

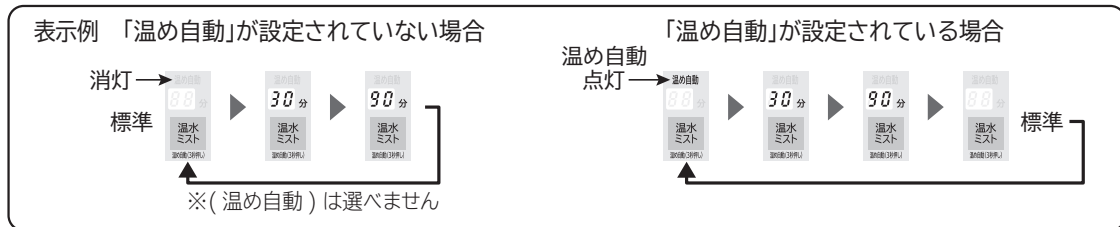

変更した内容は記憶されません。お洗濯のたびに設定してください。

温め自動を設定するとき

洗濯 または 洗・乾 を押し、運転したいコースを選ぶ

温水ミスト を3秒以上押し、設定内容を選ぶ

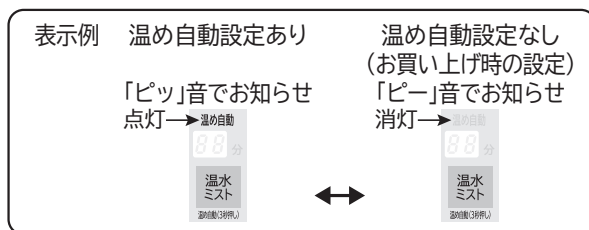

変更した内容は記憶されます。

2

1 を押す
スタート/一時停止

手動投入する場合は、表示された洗剤量(目安)に従って、洗剤などを入れる
洗剤量(目安)が表示されたあとは、衣類を追加しないでください。

2 運転終了後、洗濯物を取り出す

洗濯槽自動おそうじを使う

ドラムの見えない部分の汚れを、水道水を使用して自動で洗い流して、槽を除菌、黒カビを抑えます。また、「槽洗浄」コースを併用することで、気持ちよくお使いいただけます。→(P.78)

手順

1

① を押す
電源

2

AI を3秒以上押す

受付音が鳴り、3秒以上押し続けると設定が変わります。

設定完了を表示と音でお知らせします。一度の設定で、毎回作動します。

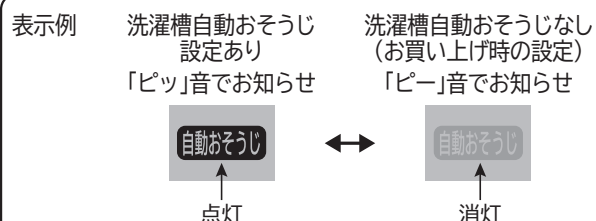

3

① を押す
電源

- 変更した内容は、電源を切っても記憶されています。設定を変更したいときは、同じ操作を行ってください。
- 「洗濯槽自動おそうじ」は、洗濯運転中に自動で作動します。単独で作動させることはできません。
- 手動で「洗い」のみ、「脱水」のみ、または「すすぎ」なし(表示を消す)を設定した場合は、「洗濯槽自動おそうじ」は自動で解除(消灯)されます。
- 「洗濯槽自動おそうじ」を設定すると、運転時間と使用水量が増えます。

予約運転をする

運転を終了したい予定時間を3時間後から24時間後の間で設定できます。(1時間単位) 出かけている間や、夜間に運転させたいときなどに便利です。

予約運転のしかた

「洗濯」運転：3～24時間後まで設定可能

「洗・乾」「乾燥」運転：5～24時間後まで設定可能

予約 を押すたびに設定時間を変更できます。

(長押しすると、予約時間が連続で切り替わります)

表示例 今から5時間後に運転を終了させたい場合

予約 8:05 時間後
洗剤 杯分
あと約 分

準備

水栓を開ける

洗濯物を入れる

ドアを閉め、電源を入れる

手順

1

洗濯、洗・乾、乾燥 運転するいずれかのボタンを押し、コースを選ぶ

お好みの時間・回数で運転する→(P.58)

予約 を押し、運転終了予定時間を設定する

2

1 **▶||** を押す
スタート一時停止

手動投入する場合は、表示された洗剤量(目安)に従って、洗剤などを入れる

2 運転終了後、洗濯物を取り出す

運転内容を表示したあと、「予約」のみが表示されます。そのあとドアのロックが解除されます。

お願い

予約運転には、ジェルボール型洗剤は使用しないでください。

ドラム内に水分が残っていると、ジェルボール型洗剤のフィルムが溶け、洗剤液が直接洗濯物に触れる可能性があり、長時間経過するとしみになるおそれがあります。

こんなときには

予約内容の確認：**予約** を押す(押している間、予約運転の内容が表示されます)

予約の取り消し：**①** を押し、電源を切る(電源プラグを抜いたとき、停電したときは、予約運転は取り消されます)

予約の変更：**①** を押し、電源を切り、初めからやり直す

衣類の追加：電源を切らずに、洗濯物を入れる

(予約中の洗濯物の追加は、少なめにしてください。洗濯物を入れ過ぎると汚れ落ちがわるくなったり、乾きムラの原因になります)

●洗濯物の量や布質、給水量、水温、気温、排水条件により運転終了時間が変わることがあります。

●予約運転をするときは、色移りしやすい洗濯物は一緒に洗濯しないでください。

●洗濯物のシワを防ぐため、運転終了後は洗濯物を早めに取り出し干してください。

長時間放置すると、においの原因になります。

「洗・乾」運転する場合は、ふんわりガード「設定あり」にすることをおすすめします。→(P.64)

●予約設定後に設定内容を変更して運転する場合は、一度ドラムの水を排水してから運転してください。

使
い
か
た

お好みの時間・回数で運転する

洗い・すすぎ・脱水の設定を変更する

洗い・すすぎ・脱水のみの設定をしたり、それぞれを組み合わせで運転することができます。
設定内容は記憶されないため、よく使う運転内容は「手造り」に登録すると便利です。→(P.34)

準備 ▶ 水栓を開ける ▶▶ 洗濯物を入れる ▶▶▶ ドアを閉め、電源を入れる

「標準」コースで変更する場合の手順

- 1 **洗濯** を押し、「標準」コースを選ぶ
- 2 **洗い**、**すすぎ**、**脱水** のいずれかのボタンを押し、それぞれの行程の時間や回数を変更する
- 3 **▶▶** を押し コースによって変更できない場合があります。
スタート/一時停止

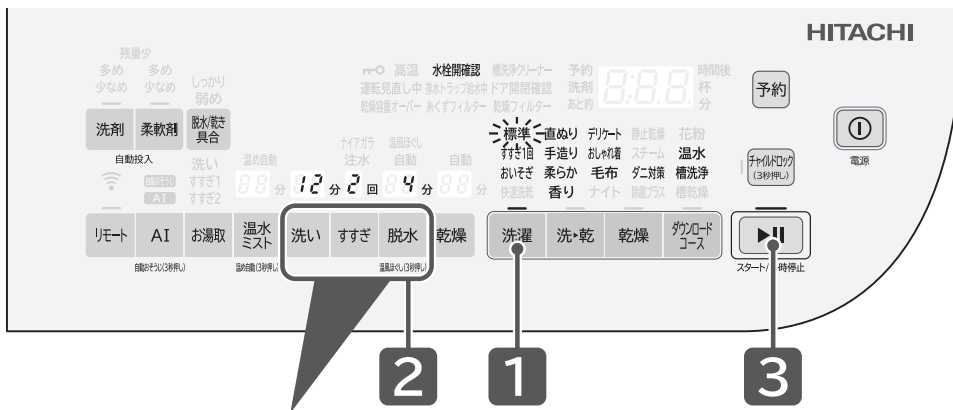

運転内容	洗い	すすぎ	脱水	設定可能な時間や回数(パネルの「2」に表示されます) ボタンを押すたびに下記順に変更できます。
脱水のみ			脱水	排水後、脱水運転します。 ▶ 1分→2分→3分→4分→5分→6分→7分→8分→9分→無表示
排水のみ			脱水	1分を設定してください。排水して脱水します。
洗いのみ	洗い			▶ 6分 → 9分 → 12分 → 15分 → 25分 → 無表示 排水後、停止します。
すすぎのみ		すすぎ		▶ 1回→注水1回→2回→注水2回→3回→注水3回→4回→注水4回→ナイアガラ4回→無表示 注水点灯なし：標準すすぎ 注水点灯あり：注水すすぎ(しっかりすすぎたいときに) ナイアガラ：ナイアガラすすぎ(繊維の奥まで徹底的にすすぎたいときに)
洗いとすすぎ	洗い	すすぎ		上記の「洗い」と「すすぎ」の設定が可能
すすぎと脱水		すすぎ	脱水	上記の「すすぎ」と「脱水」の設定が可能

- 運転内容により、設定時間より長く表示される場合があります。
- 「乾燥」のみを運転したいときはこちら→(P.47)

便利な使いかた

設定変更した内容は電源を切っても記憶されています。設定を戻すときも同じ操作をしてください。

運転スタート音・終了予告音・終了音の設定

運転スタート・終了予告・終了時のメロディ音を同時に変更することができます。

1

 を押す
電源

2

 を3秒以上押す 

受付音が鳴り、3秒以上押し続けると設定が変わります。ご希望の音になるまで、設定の切り替えを繰り返してください。

メロディ (お買い上げ時) → ブザー → 音なし (ボタン受付音あり)

設定完了をそれぞれの音でお知らせします。

3

 を押す
電源

終了予告音の設定

予告音にて運転終了約10分前をお知らせします。

(「洗▶乾」運転および「乾燥」運転時の予告音が鳴ったときの残時間は、コースや設定内容により異なります)

1

 を押す
電源

2

 を3秒以上押す 

受付音が鳴り、3秒以上押し続けると設定が変わります。

音あり → 音なし(お買い上げ時)
「ピッ・ピッ・予告音メロディ」 「ピッ・ピッ・ピー」

「運転スタート音・終了予告音・終了音の設定」によって、切り替え時に鳴る音が異なります。

「音あり」を設定しても、「運転スタート音・終了予告音・終了音の設定」が「音なし」に設定されていると、終了予告音は鳴りません。

3

 を押し、一時停止する
スタート/一時停止

4

 を押す
電源

脱水時に、洗濯物の片寄りが起こり脱水をやり直したときは、終了予告音は鳴りません。

便利な使いかた つづき

脱水具合を調節する（「洗濯」コースのみ設定可能です）

洗濯物の脱水ジワは、洗濯物の量、大きさ、質によって異なります。
運転開始前に調節してください。

設定できないコース

「柔らか」「毛布」「デリケート」「おしゃれ着」「ダニ対策」コース



1

 を押す
電源

2

 を押し、コースを選ぶ

3

 を押す 

押すたびに表示が切り替わります。

表示なし (ふつう)	お買い上げ時
しっかり	脱水が足りないとき 干す時間を短くしたいとき
弱め	脱水ジワが気になるとき

4

 を押す (スタートボタンを押すと、設定が記憶されます)
スタート/一時停止

脱水「1分」は、「しっかり」が設定できません。

乾き具合を調節する（「洗▶乾」「乾燥」コースのみ設定可能です）

乾燥後の洗濯物の乾き具合は、洗濯物の量、大きさ、質によって異なります。
運転開始前に調節してください。

設定できないコース

「毛布」「静止乾燥」「スチームアイロン」コース、「洗▶乾」「乾燥」運転の「15/30/60/90分」



1

 を押す
電源

2

、 運転したいいずれかを押し、コースを選ぶ

3

 を押す 

押すたびに表示が切り替わります。





表示なし (ふつう)	お買い上げ時
しっかり	乾きがわるい(乾きムラが多い)とき
弱め	乾き過ぎるとき (湿り気がやや多くなります)





4

 を押す (スタートボタンを押すと、設定が記憶されます)
スタート/一時停止

脱水運転時の振動や音を抑える（「洗濯」「洗▶乾」コースのみ設定可能です）

標準モードのほかに、振動や騒音を抑えて運転するモードや、脱水立ち上がりをスムーズにするモードに切り替えられます。





- 1  を押す
電源
- 2  を3秒以上押す
受付音が鳴り、3秒以上押し続けると残時間表示部に数字が表示されます。
- 3  を押す 
押すたびに表示が切り替わります。





	標準モード：お買い上げ時
	スムーズモード： 脱水の立ち上がりをスムーズにする(洗濯物の種類によっては、音や振動が大きくなる場合があります)
	低振動モード： 脱水時の振動や音を抑える (運転時間が長くなります)
- 4  を押す (スタートボタンを押すと設定が完了します)
スタート/一時停止
- 5  を押す
電源

使
い
か
た

「洗▶乾」運転時の振動や音を抑える

「洗▶乾」運転では乾燥行程時に高速脱水を行います。床の強度などの条件によっては、運転中に振動や音が大きくなる場合がありますので、ご使用状況に合わせて、調節してください。

- 1  を押す
電源
- 2  を3秒以上押す
受付音が鳴り、3秒以上押し続けると残時間表示部に数字が表示されます。
- 3  を押す 
押すたびに表示が切り替わります。

	高速モード：お買い上げ時
	中速モード：乾燥中の振動や音を抑える (運転時間が長くなります)
	低速モード：乾燥中の振動や音を抑える (運転時間が長くなります)
- 4  を押す (スタートボタンを押すと設定が完了します)
スタート/一時停止
- 5  を押す
電源

便利な使いかた つづき

無線LAN機能の設定



無線LAN機能の「あり／なし」を切り替えることができます。無線LAN機能を「なし」にすると、ペアリング設定や登録情報の全消去、スマートフォンからの操作や状態確認ができません。

1  を押す
電源

2  を3秒以上押す

受付音が鳴り、3秒以上押し続けると残時間表示部に数字が表示されます。

3  を押す 
ボタンを押すたびに表示が切り替わります。

	設定あり：お買い上げ時
	設定なし

4  を押す (スタートボタンを押すと設定が完了します)
スタート/一時停止

5  を押す
電源

登録情報の全消去(初期化)

無線LAN機能で登録した情報の全消去(初期化)を行います。
洗濯機を廃棄または譲渡するときに実施してください。

1  を押す
電源

2  を3秒以上押す

受付音が鳴り、3秒以上押し続けると残時間表示部に数字が表示されます。

3  を3回押す 
押すたびに表示が切り替わり、「CL」が点灯されます。

表示 

4  を押す
スタート/一時停止
(「CL」が点滅表示に変わり、全消去が完了します)

5  を押す
電源

- 洗濯機が無線LANルーターに接続していないときに登録情報を全消去しても、アプリの設定は残ります。
アプリの設定を消去する場合は、「メニュー」の「接続設定」から「本体の削除」を選択してください。
- 洗濯機に登録されているダウンロードコースの内容は削除されません。

操作ができない場合のお知らせ音（「洗濯」「洗▶乾」コースのみ設定可能です）

電源「切/入」、「スタート/一時停止」ボタン以外で無効な操作をすると、「ピピピピ」と音でお知らせします。

1

を押す



2

を3秒以上押す 受付音のあとも押し続けることで、表示が変わります。

3

   「乾燥」ボタンを ▶
押す

押すたびに表示と音でお知らせします。
操作するときの音を消すことができます。

	音「ピピピピ」あり (お買い上げ時)	「ピッ」音で お知らせします
	音なし	「ピー」音で お知らせします

4

を押す (スタートボタンを押すと設定が完了します)

5

を押す

脱水後の洗濯物をやわらかく仕上げる（温風ほぐし脱水）

脱水時に温風を吹きかけることで、洗濯物を温かくやわらかな状態に取り出すことができます。

設定できないコース

「おいそぎ」「柔らか」「毛布」「香り」「デリケート」「おしゃれ着」「ダニ対策」コース、「洗▶乾」「乾燥」運転

1

を押す



2

を押し、「標準」コースを選ぶ

3

を3秒以上押す ▶

受付音が鳴り、3秒以上押し続けると設定が
変わります。
設定完了を表示と音でお知らせします。

	設定なし (お買い上げ時)	「ピー」音で お知らせします
	設定あり	「ピッ」音で お知らせします

4

を押す

- 洗濯物の容量が約6kg以上の場合、「温風ほぐし脱水」動作を行いません。
- 「洗い設定なし」の場合、洗濯物の容量が約6kg以上でも、「温風ほぐし脱水」動作を行いますが、ほぐし効果が得られない場合があります。
- 「温風ほぐし脱水」が「設定あり」の場合、洗濯運転の最終脱水後、温風運転を約5分行います。
なお、水温が低い場合は、温風運転時間が長くなる場合があります。
- 「温風ほぐし脱水」動作中に「一時停止」ボタンを押すと、電源が切れます。
- 「温風ほぐし脱水」が「設定なし」の場合、洗濯運転の最終脱水後、「ほぐし脱水」を約2分行います。
すすぎ、または脱水から運転を開始した場合、「ほぐし脱水」は行いません。

便利な使いかた つづき

乾燥後の洗濯物のふんわり感を保つ（ふんわりガード）

乾燥終了後、洗濯物を取り出すまでドラムを回転させ、ふんわり感を保ちます。
 (最長約2時間)ふんわりガード運転中は、ドアがロックされているため、一時停止ボタンを押してからドアを開けてください。

設定できないコース

「毛布」「静止乾燥」「標準(乾燥15分)」「除菌清潔プラス」「花粉」コース

ふんわりガード運転の内容

12秒間のかくはん動作を5分間隔で約2時間運転します。「一時停止」ボタンを押した時点で、ドアのロックを解除し終了します。

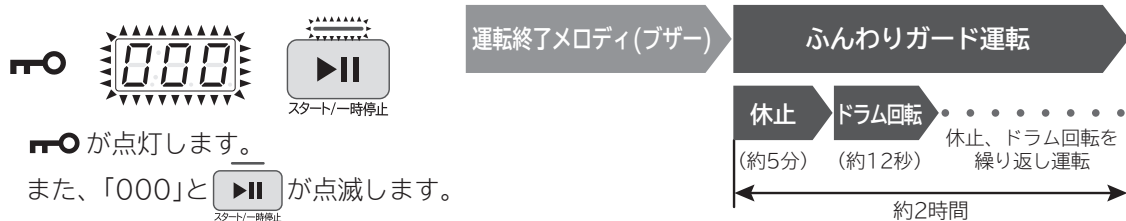

🔑 が点灯します。
 また、「000」と ▶ が点滅します。

1

① を押す
電源

2

脱水/乾き具合 を3秒以上押す ▶

受付音が鳴り、3秒以上押し続けると設定が変わります。
 設定完了を表示と音でお知らせします。

	設定なし (お買い上げ時)	「ピー」音で お知らせします
	設定あり	「ピッ」音で お知らせします

3

① を押す
電源

お手入れをする

洗濯乾燥機の性能を十分発揮させ、長くお使いいただくため、お手入れの方法について説明します。

糸くずフィルター

定期的にお手入れしてください。

- 糸くずフィルターに糸くずがたまると、洗濯液が通過しにくくなり、排水ができなくなる原因(お知らせ表示「C02」)になります。
- 「糸くずフィルター」のお知らせは、運転を15回行うたびに表示します。
- 「洗▶乾」運転をした場合は、乾燥で出る糸くずがたまりやすいため、15回未満でも表示する場合があります。(糸くずのたまり具合が少ないときでも表示します)
- 一度電源を切り、糸くずフィルターのお手入れをしてください。再度電源を入れると表示が消えます。

運転中や、ドラムや排水ホースに残水がある場合(洗いのみの運転後など)は、糸くずフィルターを外さないドラムに水が入っている場合は、糸くずフィルターを外すときに多量の水が出てきますので、脱水してから外してください。

準備

糸くずフィルターを外す前に脱水運転を行い、排水されたことを確認する→(P.58)
「C02」が表示された場合は、ドラムに多量の水が残っているおそれがあります。その状態で糸くずフィルターを外すと、水が勢いよく出て床面をぬらしてしまうことがあるので、糸くずフィルターは外さないでください。

1

糸くずフィルターカバーを開ける

- 1 糸くずフィルターカバーの上部のへこみ部を押す
- 2 手前に引いて開ける



2

糸くずフィルターを取り外す

- 1 糸くずフィルターのつまみを左に約1回転回す
 - 2 糸くずフィルターを手前にゆっくり引き出す
- 残水が出る場合があるので、水受けなどで受けてください。
 - 糸くずフィルター内部にたまった糸くずが洗濯機内部に落ちないように注意してください。
 - 糸くずフィルター差し込み部が汚れている場合は、ぞうきんなどでふき取ってください。

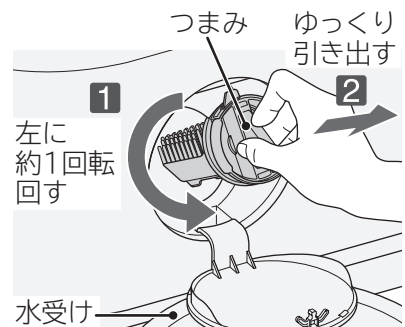

3

糸くずを取り除き、洗い流す

ゴムパッキンはこすらずに、糸くずなどの異物だけを取り除いてください。

ゴムパッキンについて潤滑剤(白色のグリース)をふき取ってしまうと、糸くずフィルターが回しにくくなります。

汚れがひどい場合は、歯ブラシや綿棒などで掃除する

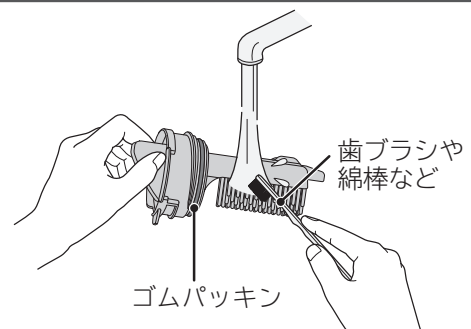
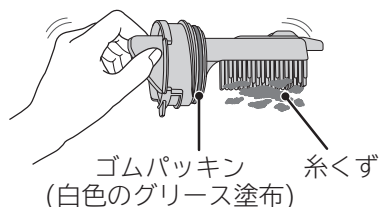

お手入れをする つづき

4 糸くずフィルターを取り付ける

1 糸くずフィルターの「ウエ」マークを上に向ける(突起が上向き)

- 糸くずフィルターのゴムパッキンが外れていないことを確認してください。
- 糸くずフィルター取り付け部やゴムパッキン部に、糸くずなどが付着していないことを確認してください。
- 突起を上向き以外に取り付けしないでください。水漏れや破損の原因になります。

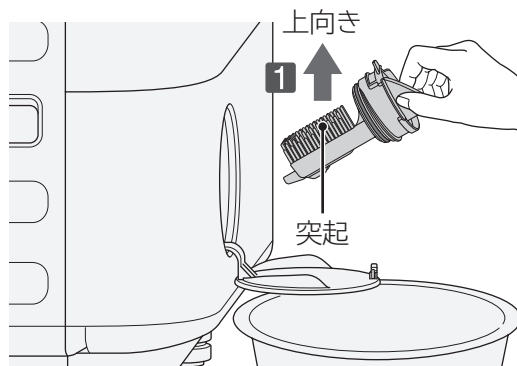
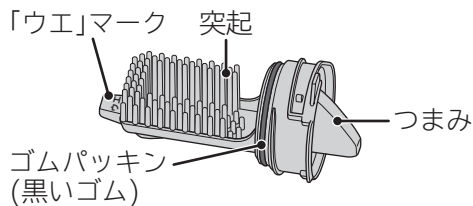

2 糸くずフィルターの「ウエ」マークを上に向けたまま奥まで差し込む



3 つまみを右に「カチッ」と音がするまでしっかり回す

「カチッ」と音がするまで回されていないと「糸くずフィルター」と「C16」が表示され、運転できません。→(P.80)

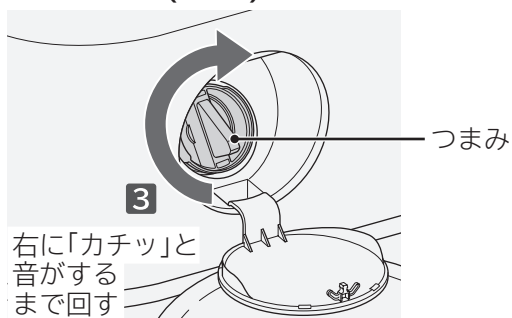

5 糸くずフィルターカバーを閉める

⚠ 注意

- 糸くずフィルターやゴムパッキンが破損した場合は、すぐに取り替える→(P.100)
水漏れや故障の原因になります。
- 糸くずフィルターにネットやフィルターを取り付けない
水漏れや故障の原因になります。

乾燥フィルター

乾燥運転、「洗剤直ぬり」コース運転を行ったあと、毎回お手入れしてください。
衣類の量や種類により、乾燥フィルター内のほこりが少ない場合があります。

1 乾燥フィルターを垂直に引き上げる

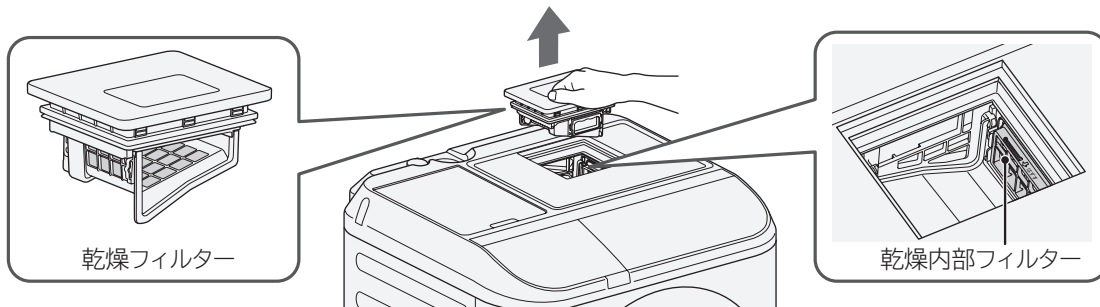

2 フィルター取っ手を手前にたおす

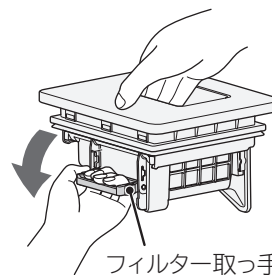

3 乾燥フィルターの開口部を下方に向け、フィルター取っ手を持ってフィルターケースを引き抜き、付着したほこりなどを取り除く

※フィルターケースが外れるまでしっかり引き抜いてください。途中でフィルターケースを戻すと、操作が重くなります。

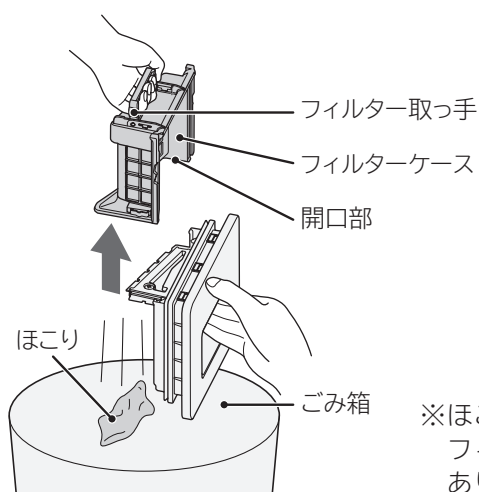

目詰まりしている場合や、汚れがひどい場合は湿った布で拭きとるか水で洗い流す

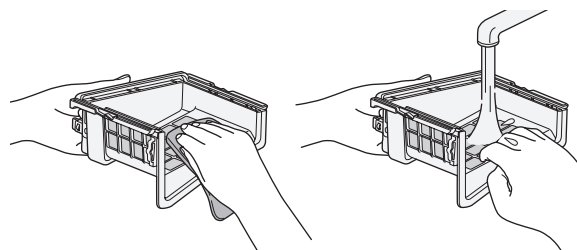

水洗いしたあとは、よく乾かしてから取り付けてください。

※乾燥フィルターを洗剤や漂白剤で洗ったり、拭いたりしないでください。メッシュ表面のコーティングが剥れるおそれがありますが、性能上は問題ありません。

※ほこりの付き具合などによっては、フィルターにほこりが残る場合があります。

4 黄色の乾燥内部フィルターのつまみに指をかけて取り外す

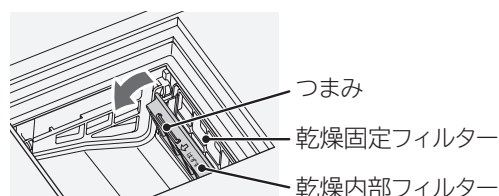

お手入れをする つづき

5 乾燥内部フィルターに付着したほこりを取り除く

目詰まりしている場合や、汚れがひどい場合は湿った布で拭きとるか水で洗い流す

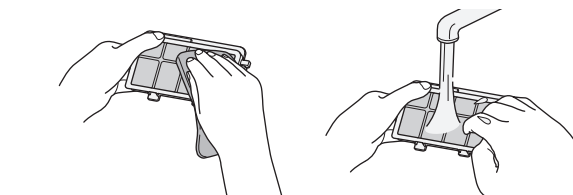
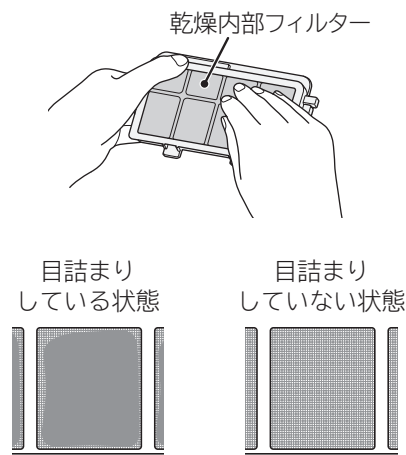

水洗いしたあとは、よく乾かしてから取り付けてください。

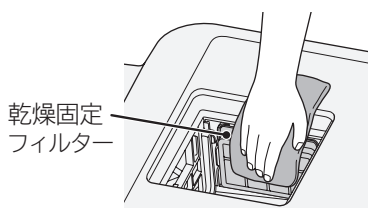

※乾燥固定フィルターにほこりが付着している場合や、「乾燥フィルター」のお知らせが表示された場合は、乾燥固定フィルターを湿った布で拭きとり、ほこりを取り除いてください。

6 乾燥内部フィルターを取り付ける

1 乾燥内部フィルターの突起部に穴に差し込む

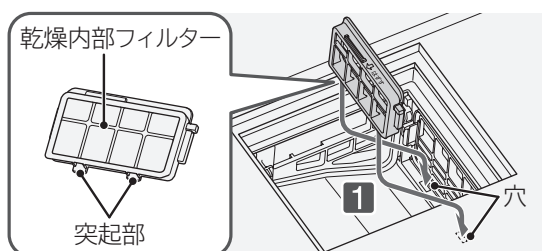

2 つまみを押してしっかり取り付ける

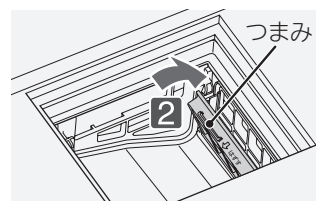

7 乾燥フィルターのレール穴にフィルターケースのレール部を差し込んで奥まで押し込み、フィルターケース、フィルター取っ手を元どおり取り付ける

※フィルターケースは奥までしっかり押し込んでください。途中でフィルターケースを引くと、操作が重くなります。

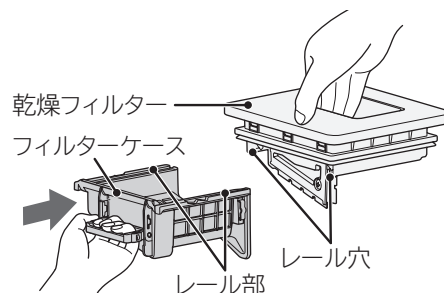

8 乾燥フィルターを元どおりしっかり取り付ける

- 「乾燥フィルター」が点滅した場合、そのまま運転を続けると、「乾燥時間が長い」、「乾きがわるい」などの原因になります。→(P.81)
- パッキン部にほこりなどが付着している場合は、拭きとってください。
- 取り付けたあと、電源を入れ、「乾燥フィルター」が表示されていても、スタートボタンを押すと消えます。
- 乾燥フィルターのお手入れをしたあとに、「洗▶乾」または「乾燥」運転を10回運転するたびに表示します。(ほこりのたまり具合が少ない場合でも表示します)
- 乾燥フィルターが詰まっていると、10回未満でも「乾燥フィルター」を表示する場合があります。

乾燥フィルター差し込み口

「乾燥フィルター」表示が消えなかったり、「C06」が表示される場合は、お手入れしてください。乾燥フィルター取り付け部の奥側までお手入れできるようにするための操作です。

準備



電源 を押し、乾燥 を3秒以上押す

残時間表示部に「---」を表示し、電源が切れます。

1

電源が切れたあと、乾燥フィルターと乾燥内部フィルターを取り外す

2

仕切り板を取り外す

1 手前に引いて固定を外す

2 手前にゆっくり引き出す

仕切り板を無理に引っ張らないでください。故障の原因になります。

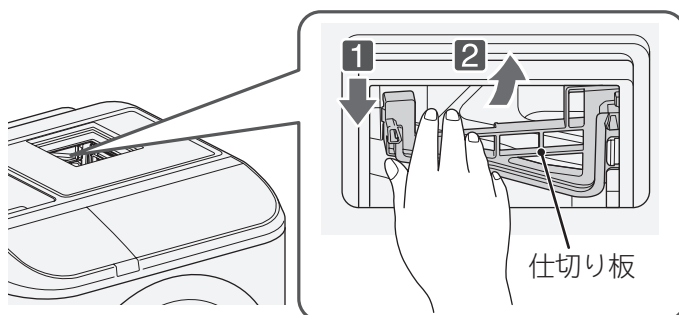

3

乾燥フィルター差し込み口奥側に付着したほこりなどを取り除く

電源を入れているときは、乾燥フィルター差し込み口奥側に、指や棒などを入れないでください。(内部でエコフラップが動いているため、けがや故障の原因になります)

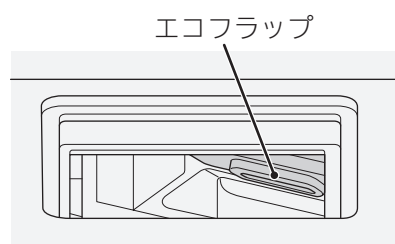

4

仕切り板を元どおり取り付け

1 仕切り板の突起を凹部にはめ込む

2 奥に押ししてしっかり取り付ける

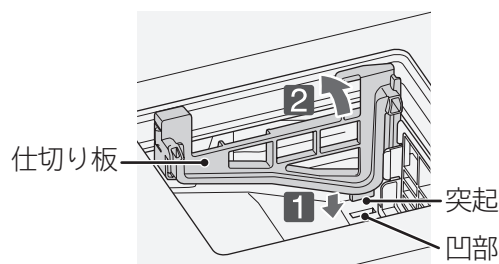

5

乾燥フィルターと乾燥内部フィルターを元どおりしっかり取り付ける

仕切り板がしっかり取り付けられていないと、乾燥フィルターを固定することができません。「乾燥時間が長い」、「乾きがわるい」などの原因や異音、ほこりが舞い上がる原因になります)

- エコフラップを手や物で動かさないでください。故障の原因になります。
- 仕切り板が破損した場合は、すぐに取り替えてください。→(P.100)

お手入れをする つづき

洗剤ケースふた

洗剤や柔軟剤が付着していたり、汚れていたら布でふき取ってください。

1 洗剤ケースふたを開ける

2 洗剤ケースふたのパッキンの汚れを布でふき取る

- パッキンに洗剤やほこりなどが付着している場合には、ふき取ってください。
- パッキンを無理に引っ張ったりしないでください。変形や亀裂、傷付きなど、ふたが閉められなくなる原因になります。

汚れがひどい場合

洗剤ケースふたと洗濯機が重なる部分の汚れがひどい場合には、洗剤ケースふたを取り外して布でふき取ってください。

- 1 洗剤ケースふたを押さえ、つまみを右にスライドさせ、突起A側を持ち上げる
- 2 洗剤ケースふたを左にずらして取り外す

3 水気をふき取り、元どおり取り付け

- 突起B側を取り付けてから、つまみを左にスライドさせて突起A側を取り付ける。
- 洗剤ケースふたを取り付けずに運転すると、水が飛び散るおそれがあります。

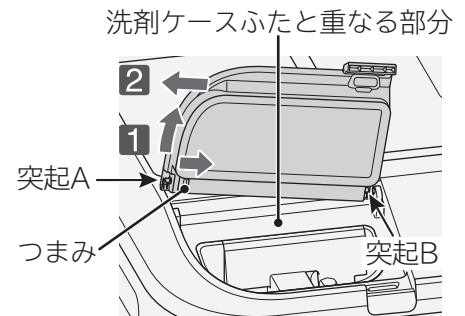
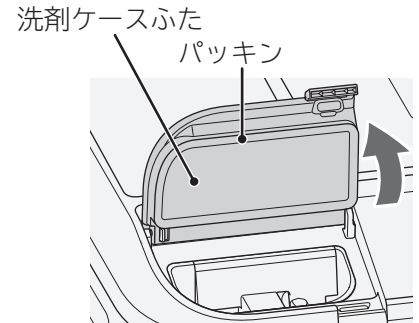

手動投入部(洗剤ケース)

洗剤や柔軟剤が付着していたり、汚れていたら水で洗い流してください。

1 洗剤ケースふたを開ける

2 洗剤ケースの仕切りをつまみ、上に持ち上げて取り外す

3 洗剤ケースからキャップを取り外し、汚れを洗い流す

- 洗剤や柔軟剤投入部、洗剤ケースの穴、キャップの穴など、洗剤が付着しているところを綿棒などで掃除してください。
- 汚れがひどいときは、お湯(約40℃)に約5分浸し、歯ブラシなどで掃除してください。
- 洗剤ケースとキャップが凍結したときは、洗剤ケースにお湯(約40℃)を入れてください。

4 水気をふき取り、元どおりに取り付ける

洗剤ケース、キャップが取り付けられていることを確認してください。

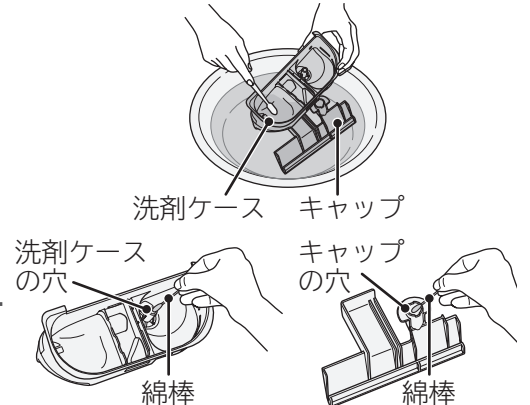

ご注意 洗剤ケースを外したまま運転しないでください。

自動投入部(液体洗剤タンク・柔軟剤タンク)・タンク取付部

2～3か月に一度を目安に、お手入れをしてください。
また、次の場合にもお手入れをしてください。

- ・使用する液体洗剤や柔軟剤の種類を変えるとき
- ・自動投入機能を1か月以上使わなかったとき
- ・「残量少」表示が点滅したまま、1週間以上自動投入タンクに液体洗剤や柔軟剤を補充しなかったとき
- ・タンク取付部に汚れが残っているとき
- ・透明ふたを開けたまま放置したときや残量が少ないまま放置したとき
- ・自動投入タンク内の液体洗剤や柔軟剤がゼリー状になったとき

お願い お手入れの際には、洗濯・脱水槽の中に衣類を入れないでください。

1 自動投入部ふたを開ける ふたが外れた場合→(P.72)

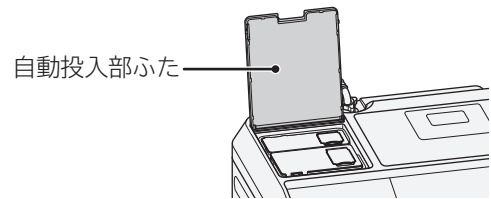

2 液体洗剤タンクまたは柔軟剤タンクの取っ手 を持ってまっすぐに引き上げて取り外す

液体洗剤タンクまたは柔軟剤タンクを傾けると液体洗剤や柔軟剤がこぼれたり、タンク取付部に垂れたりすることがあります。
柔らかい布でふき取ってください。

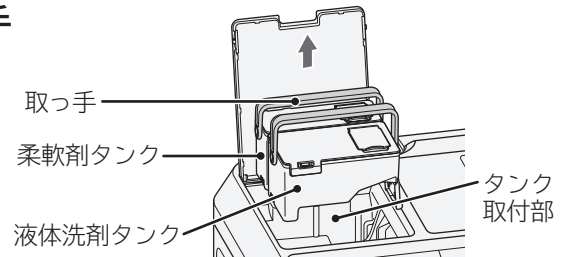

3 タンクふたのお手入れをする

1 タンクふたのつまみを開いてつまみから外し、タンクふたを取り外す

2 タンクふたの汚れを洗い流す

●パッキンを無理に引っ張らないでください。

変形や亀裂、傷が付いたり、パッキンが外れたりして液体洗剤や柔軟剤が液漏れする原因になります。

●パッキンに付着した液体洗剤や柔軟剤、ほこりは、湿った布でふき取ってください。

●汚れがひどいときは、お湯(約40℃)に約10分間浸し、湿った布でふき取ってください。

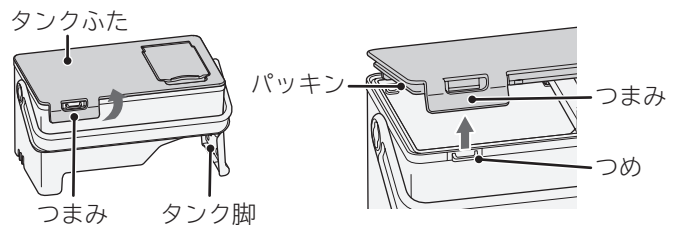

4 透明ふたのお手入れをする

1 透明ふたを開け、手前に引き、凹部から突起部を取り外す

2 透明ふたの汚れを洗い流す

汚れがひどいときは、お湯(約40℃)に約10分間浸し、湿った布でふき取ってください。

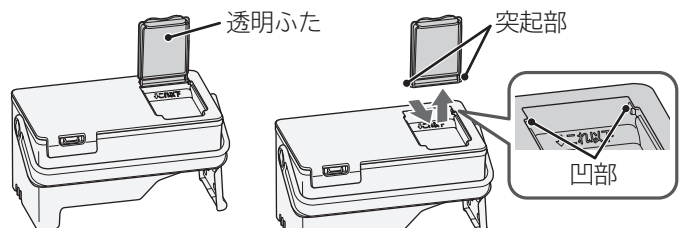

5 タンク内のお手入れをする

1 タンク内のフロートピースを持って、凹部から取り外す

2 タンク内とフロートピースの汚れを洗い流す

●タンク内は、泡立ち、ぬめりがなくなるまで、すすいでください。

●汚れがひどいときは、お湯(約40℃)に約10分間浸し、湿った布でふき取ってください。

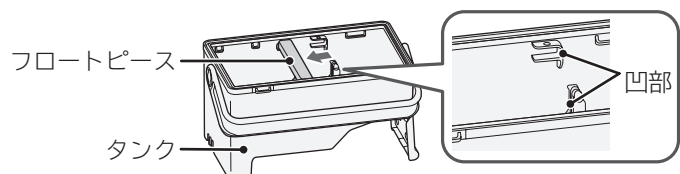

お手入れをする つづき

6

タンク取付部のお手入れをする タンク取付部周辺を湿った布でふき取る

- タンク取付部周辺に液体洗剤や柔軟剤の残りや汚れが付着していると、液体洗剤・柔軟剤経路の詰まりの原因になったりカビが発生することがあります。
- 使用する液体洗剤や柔軟剤の種類によっては、パッキンに色が移る場合があります。
- パッキン部をブラシなどで強くこすらないようにしてください。パッキンが傷み、液体洗剤や柔軟剤が液漏れする原因になります。
- タンク取付部底面に水やほこりが残っていないことを確認してください。

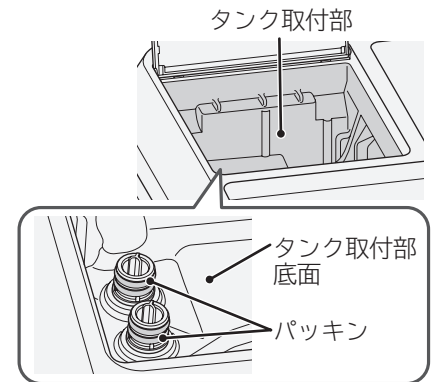

7

タンクを元どおり取り付ける

- 1** タンク内にフロートピースを取り付ける
- 2** タンクふたを取り付ける
「カチッ」と音がするまで押してください。
- 3** 透明ふたを取り付ける
「カチッ」と音がするまで押してください。
- 4** 洗濯機にタンクを取り付ける
確実に取り付けないと、運転中に自動投入がされず、液体洗剤や柔軟剤が液漏れする原因になります。

お知らせ タンク脚が外れたときは、手順に従い、タンクに取り付けてください。→(P.84)

自動投入部ふた

洗剤や柔軟剤が付着していたり、汚れていたら布でふき取ってください。

1

ふたを開ける

2

ふたの汚れを布でふき取る

自動投入部ふたの外しかた

- 1** ふたの突起A側を持ち上げる
- 2** ふたを左にずらして取り外す

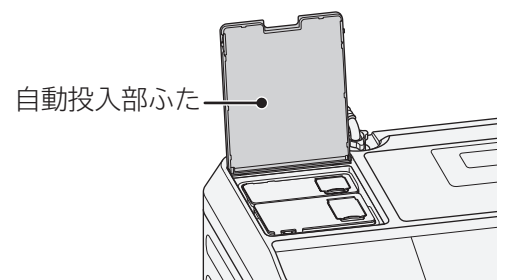

3

水気をふき取り、元どおり取り付ける



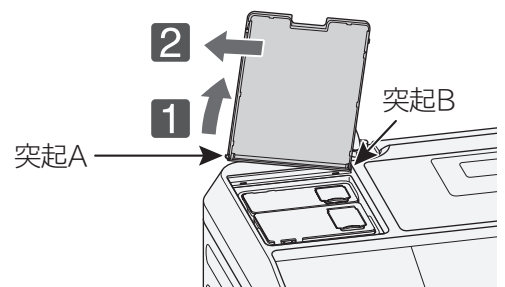

- 突起B側を取り付けてから突起A側を取り付ける。
- ふたを閉めてください。







自動投入部(液体洗剤タンク・柔軟剤タンク)と液体洗剤・柔軟剤経路

液体洗剤タンク・柔軟剤タンク・タンク取付部のお手入れのあと、液体洗剤・柔軟剤経路のお手入れをしてください。自動投入を継続して使用している場合は「4分」を設定、自動投入を継続して使用していない場合は「9時間」を設定してください。

液体洗剤経路のお手入れ

準備	水栓(蛇口)を開ける
1	お手入れをした液体洗剤タンクの透明ふたを開け、タンク内にお湯(約40℃)を入れる液面が「これ以下」の位置まで入れてください。
2	透明ふたを閉める
3	次の手順でお手入れ運転をする 「柔軟剤」と設定を同時に行うことはできません。
1	 を押す <small>電源</small>
2	洗い を3秒以上押す 受付音のあとも押し続けることで、残時間表示部に数字が表示されます。
3	洗剤 を押し、「4分」または「9時間」を選ぶ 押すたびに表示が切り替わり、「多め」「少なめ」と残時間表示部に時間が表示されます。
	 
4	 を押し、運転する <small>スタート/一時停止</small> 上記設定した時間が経過したあと、「ピー」と音が鳴り、自動で電源が切れます。

柔軟剤経路のお手入れ

準備	水栓(蛇口)を開ける
1	お手入れをした柔軟剤タンクの透明ふたを開け、タンク内にお湯(約40℃)を入れる液面が「これ以下」の位置まで入れてください。
2	透明ふたを閉める
3	次の手順でお手入れ運転をする 「洗剤」と設定を同時に行うことはできません。
1	 を押す <small>電源</small>
2	洗い を3秒以上押す 受付音のあとも押し続けることで、残時間表示部に数字が表示されます。
3	柔軟剤 を押し、「4分」または「9時間」を選ぶ 押すたびに表示が切り替わり、「多め」「少なめ」と残時間表示部に時間が表示されます。
	 
4	 を押し、運転する <small>スタート/一時停止</small> 上記設定した時間が経過したあと、「ピー」と音が鳴り、自動で電源が切れます。

お手入れ

お手入れ後に液体洗剤タンク・柔軟剤タンクを取り出して、残った水を捨ててからタンク内やタンク取付部周辺を柔らかい布で完全にふき取ってください。

お手入れをする つづき

本体のお手入れ

水滴が付着したり、汚れているときはお手入れしてください。

- 洗濯機本体の水滴・汚れをふき取る際は、柔らかい布を使用してください。
- ドア内側のガラス面をふき取る際は、湿った布を使用してください。
- ドアとドアパッキンの間に糸くずがたまると、水漏れの原因になったり、糸くずが洗濯物に付着する原因になります。毎回柔らかい布でふき取ってください。

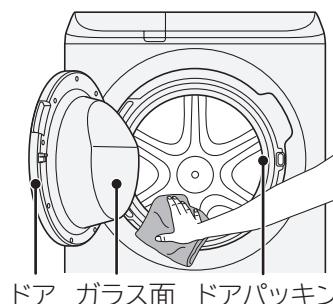

ドア ガラス面 ドアパッキン

ご注意

- ベンジン、クレンザー、アルカリ性洗剤、弱アルカリ性洗剤、ワックスなどでふいたり、たわしでこすらないでください。
- ドアパッキン周辺をお手入れ後、ぞうきんや布などをドアパッキンへかけたりしないでください。ドアパッキンが変形し、水漏れの原因になります。

ドラムのお手入れ

水滴が付着したり、汚れているときはお手入れしてください。

- ドラム表面のお手入れには、ステンレス専用クリーナーを使用してください。
- ドラムのさびは、クリームクレンザーでふき取ってください。
※金属たわしなどは使わないでください。
- ドラムの汚れ・においが気になるときは、「温水槽洗浄」「槽洗浄」コース、長時間お洗濯をしないときや、「花粉」コースの前などドラムを乾かしたいときに「槽乾燥」コースを運転してください。→(P.78)

ご注意

- ステンレスドラムはさびにくい性質を持っていますが、次のような場合にはさびが発生することがあります。
- ・鉄などを含む金属の部品(ヘアピンなど)のドラムへの長時間の接触や、鉄粉や赤さびの混じった水の使用。
 - ・ドラム内に塩素系漂白剤・洗剤・柔軟剤の長期間放置。

水栓(蛇口)、ワンタッチつぎて、給水ホースの水漏れ確認

水栓(蛇口)のパッキンなど、長年使用していると経年劣化・さびにより水漏れする場合があります。ご利用の際、定期的に水漏れがないかご確認ください。

万一水漏れが起きた場合は、水栓(蛇口)を閉めて点検・修理をご相談ください。→(P.106)

風呂水吸水口

風呂水の吸水時間が長くなったら、お手入れをしてください

1 吸水つぎてのフックを押して、風呂水吸水口から取り外し、お湯取ホース内の水を抜く

吸水つぎてを取り付けたままお湯取ホースを持ち上げないでください。お湯取ホースの残水がドラム内に逆流して洗濯物をぬらすおそれがあります。

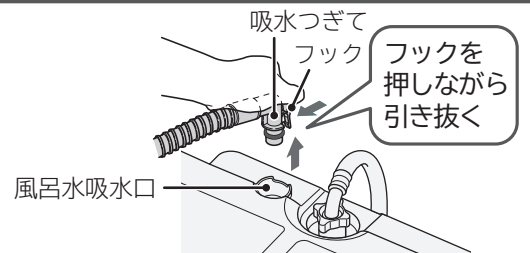

2 ポンプフィルターを取り外し、水洗いする

ポンプフィルター中央部の突起を指またはペンチなどでつまみながら引き上げてください。

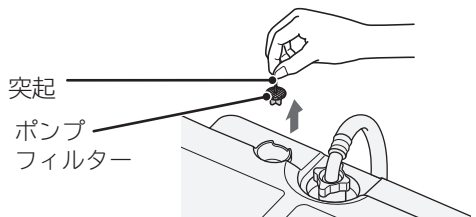

3 ポンプフィルターを風呂水吸水口に取り付ける

お湯取ホース・クリーンフィルター

風呂水の吸水時間が長くなったら、お手入れをしてください。

1 吸水つぎてのフックを押して、風呂水吸水口から取り外し、お湯取ホース内の水を抜く

吸水つぎてを取り付けたままお湯取ホースを持ち上げないでください。お湯取ホースの残水がドラム内に逆流して洗濯物をぬらすおそれがあります。

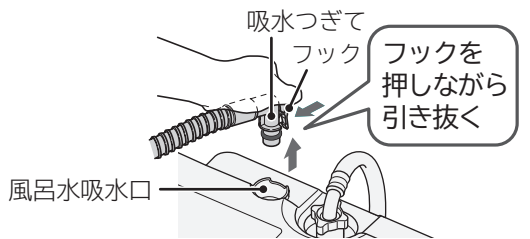

2 ストレーナを矢印方向に回して取り外し、フィルターやネットを取り出す

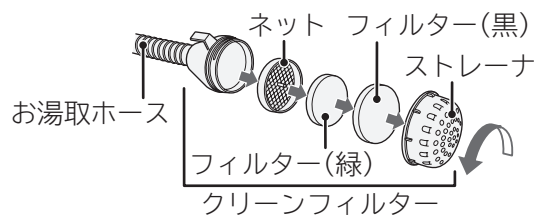

- 3
- 1 フィルター、ストレーナを水洗いする
 - 2 ネットは歯ブラシなどで掃除する



4 お湯取ホースの内部をお手入れする

勢いが強めの水道水をお湯取ホースの中に流し、内部のゴミを洗い流します。

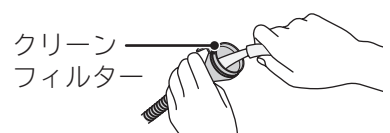

5 水気をふき取り、取り外す前と同じ位置に取り付ける

フィルター(黒)と(緑)を逆に取り付けると、クリーンフィルターが目詰まりしやすくなり、故障の原因になります。

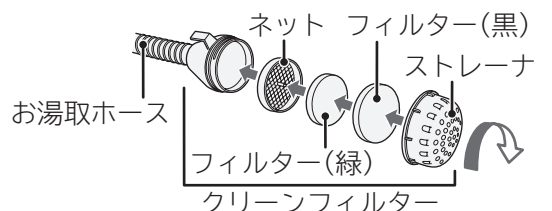

お手入れをする つづき



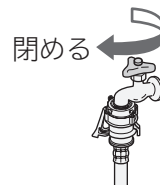

給水口

水道水の給水時間が長くなったり、「C01」が表示された場合、お手入れをしてください。
水の飛び散りを防ぐため、次の手順で行ってください。

1 水栓(蛇口)を閉める



2 給水ホース内の水を抜く

- 1  を押す
電源
- 2  を押し、「槽洗浄」コースを選ぶ
※すぐに給水動作が始まるためです。
- 3  を押し、約10秒間運転させる
スタート/一時停止
給水ホース内の残水がドラム内に入ります。
- 4  を押し、運転を一時停止する
スタート/一時停止
- 5  を押す
電源

3 ユニオンナットを矢印方向に回し、給水ホースを外す

給水ホース内の残水がたれる場合があります。
給水ホースの先にバケツなどの容器を置くか、ぞうきんなどで水を受けてください。

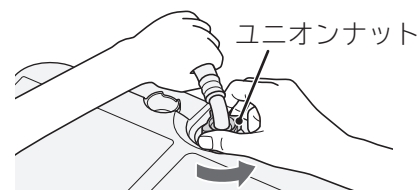

4 給水口のフィルターに詰まったゴミを、歯ブラシなどで取り除く

給水口のフィルターをペンチなどで取り外して掃除してください。
お手入れが終わったら、忘れずにフィルターを元の位置に戻してください。取り付けないと、給水弁の故障の原因になります。

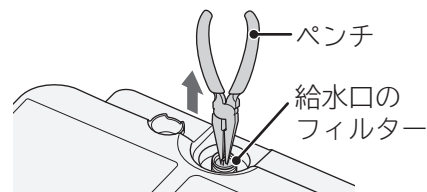

5 給水ホースを給水口に取り付け → (据付説明書P.22)

ユニオンナットは確実に締め付けてください。
緩んでいると、水漏れの原因になります。

6 水栓(蛇口)を開ける



排水口・排水トラップ

⚠ 注意

- ・「C02」が表示された場合には、ドラム内に水が残り、糸くずフィルターを外すと多量の水が漏れる場合がありますので、糸くずフィルターは外さないでください。
- ・ふたに穴のあいた排水トラップに排水ホースを接続している場合は、排水トラップカバーが正しく取り付けられていないとにおいや水漏れの原因になります。→(据付説明書P.18、19)

月に一度を目安にお手入れをしてください。

また、においが気になる場合、乾燥時間が長い、乾きがわるい場合、「C02」や「C18」が表示されたときにもお手入れをしてください。

1

1 脱水運転を行い、排水されたことを確認する

脱水のみを運転する→(P.58)

2 排水ホースを排水口から外す

排水ホース内の残水が漏れ出る場合があるため、排水口の近くにバケツなどの容器を置くか、ぞうきんなどで残水を受けてください。

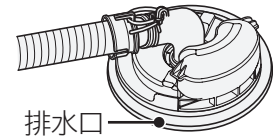

2

2 排水ホース内、排水口の中に残っている糸くずなどを取り除く

排水トラップのお手入れ方法については、排水トラップの取扱説明書をご覧ください。

3



3 排水ホースを排水口に差し込み、脱水運転を行い、排水されることを確認する

お手入れをしても排水できない場合や、再び「C02」や「C18」が表示されるときは、お買い上げの販売店または、「商品情報やお取り扱いに関するご相談窓口」へお問い合わせください。→(P.106)

ドラムのお手入れをする(温水槽洗浄・槽洗浄・槽乾燥コース)

ドラムの汚れやにおいが気になるときにおすすめのコースです。
ドラムの中に衣類は入れないで運転してください。

コースの使い分け

	コース	運転時間	運転内容	使用する洗濯槽クリーナー
定期的なお手入れ	槽洗浄	3時間	ドラム内を洗浄し、温風で乾燥させます。 ・「洗濯槽自動おそうじ」を継続使用している場合は、3～4か月に一度程度 ・「洗濯槽自動おそうじ」を継続使用していない場合は、1～2か月に一度程度	衣料用塩素系漂白剤 (「ハイター」など)または 洗濯槽用塩素系漂白剤 
	槽乾燥	1時間	ドラム内を温風で乾燥させます。	✕ クリーナーは使いません。
ドラムの汚れやにおいが気になるとき	温水槽洗浄	2時間	ドラム内を念入りに洗浄し、温風で乾燥させます。 短時間でお手入れしたい場合は、「温水槽洗浄」コースがおすすめです。	防食剤配合塩素系漂白剤 日立純正洗濯槽 クリーナーSK-750 →(P.100 別売り部品)  洗浄力が高く、目立つ汚れに効果的です。
	槽洗浄	11時間	(温水槽洗浄コースは、11時間コースより消費電力が増えます) 洗浄効果はどちらのコースも同じです。	

洗濯槽クリーナーなどを使用する場合

- 洗濯槽クリーナーや各種の漂白剤に記載の使用上の注意や使用量をよくご覧になり、使用してください。
- 使用量が表示されていない場合は、約200mLを使用してください。
- 酸素系漂白剤や台所用漂白剤は使用しないでください。
泡が多量に発生し、機器の故障や水漏れの原因になります。



準備

水栓を開ける

ドアを閉め、電源を入れる

温水槽洗浄、槽洗浄コースの手順

洗濯槽クリーナーなどを使用する場合は、換気してください。

※洗濯槽クリーナーなどを先に入れないでください。

ドラム内に3L以上の水が入っている状態でスタートすると、排水したあとに運転が始まります。

- 1 **洗濯** を押し、「温水槽洗浄」コース、「槽洗浄(11時間)」コース、「槽洗浄(3時間)」コースのいずれかを選ぶ

表示例

温水
槽洗浄

8:82

槽洗浄

8:88

槽洗浄

8:83

ボタンを押すたびにコースが選べます。

- 2 **▶||** を押す

スタート/一時停止

給水を開始します。

- 3 お知らせ表示の「槽洗浄クリーナー」が点滅したら
ドアを開ける

「槽洗浄クリーナー」点滅状態で60分放置すると、自動で電源が切れます。

操作パネル



- 4 洗濯槽クリーナー(日立純正)または衣料用塩素系漂白剤などを
ドラム内に直接入れる

洗濯機各部(ドラム以外)に付着したときは、すぐにふき取ってください。

- 5 ドアを閉め、**▶||** を押す

スタート/一時停止

表示例

スタート直後

予約
洗剤
あと約 8:88

残り時間「9時間59分」

予約
洗剤
あと約 9:59

終了

予約
洗剤
あと約 8:88

残り時間「9時間59分」表示後、
終了まで1分ごとに減っていきます。

槽乾燥コースの手順

- 1 電源を入れる

- 2 **乾燥** を押し、「槽乾燥」コースを選ぶ

- 3
 - 1 ドアを閉める
 - 2 スタートボタンを押す

表示例

残り時間「1時間」

予約
洗剤
あと約 8:00

終了

予約
洗剤
あと約 8:88

残り時間「1時間」表示後、終了まで
1分ごとに減っていきます。

お困りのとき











下記以外が表示されたときは→(P.89、90)

お知らせ表示(「C」と「数字(2桁)」など)が表示されたとき

操作パネル部に、お知らせが表示された場合は下表の処置をしてください。
お知らせが表示された状態で12時間以上放置すると、洗濯機の電源が自動で切れるため、表示も消えます。

お知らせ表示が繰り返し表示されたり、解決しないときは、据付説明書のチェックシートをご確認いただくか、お買い上げの販売店に修理を依頼してください。
ご不明な点は「修理のご相談や修理に関するご相談窓口」にご連絡ください。→(P.106)

お知らせ表示と内容	直しかた
  給水されません	 を押して一時停止 <ul style="list-style-type: none"> ●水栓(蛇口)を開けてください。 ●給水口のフィルターのお手入れをしてください。→(P.76) ●断水していませんか。 ●水道や給水ホースが凍結していませんか。→(P.99)  を押して運転開始
 排水されません	 を押して一時停止 <ul style="list-style-type: none"> ●排水口、排水トラップのお手入れをしてください。→(P.77) ●糸くずフィルターのお手入れをしてください。→(P.65、66)  を押して運転開始
 脱水されません	 を押して一時停止 洗濯物の片寄りを直してください。→(P.17)  を押して運転開始
  自動運転 (最大4~10時間) で乾燥されません	 を押して電源を切る <ul style="list-style-type: none"> ●乾燥フィルターや乾燥フィルター差し込み口のお手入れをしてください。→(P.67~69) ●洗濯物を脱水してください。また、絡みをほぐしてください。 ●水栓(蛇口)を開けてください。(乾燥中も冷却用に水を使います)「C01」表示されたときの直しかたを確認してください。 ●排水口、排水トラップのお手入れをしてください。→(P.77)  を押して運転開始
 ドアのロックが解除されません	<ul style="list-style-type: none"> ●ドアを押して、しっかり閉めてください。 ●洗濯物を入れすぎていないか確認してください。  を押して一時停止
 振動センサーが誤動作しています	 を押して電源を切る 振動センサーが外来ノイズなどで誤動作している可能性があります。 電源プラグを抜き差ししてください。  を押して運転開始
  糸くずフィルターが正しく取り付けられていません	糸くずフィルターが正しく取り付けられていません。 糸くずフィルターを「カチッ」と音がするまで右方向に回して取り付けてください。→(P.65、66)  を押して運転開始

お知らせ表示と内容	直しかた	
 脱水されません	 を押して 一時停止	<ul style="list-style-type: none"> ●排水口、排水トラップのお手入れをしてください。→(P.77) ●泡が多量に発生しているときは、一度すすぎを行い脱水してください。→(P.58)
 ドラムが回転しません	 を押して 一時停止	<ul style="list-style-type: none"> ●洗濯物の量を減らしてください。 ●洗濯物の絡みをほぐしてください。 ●泡が多量に発生しているときは、一度すすぎを行い脱水してください。→(P.58) ●電源コードを延長して使用しないでください。→(P.8) ●同じコンセントにほかの機器を接続しないでください。→(P.8)
 本体ソフトウェアの更新に失敗しました	本体ソフトウェアの更新を正常に終了できませんでした。 電源プラグを抜き差ししてください。	
<div style="border: 1px solid black; padding: 2px; display: inline-block;">ドア開閉確認</div> ドアが開いています	 を押して 一時停止	<ul style="list-style-type: none"> ●ドアをしっかり閉めてください。 ●洗濯物を入れすぎでないか確認してください。 ●閉じ込め防止機能を設定している場合は、コインなどでドアストッパーを左に回して元の状態に戻してください。→(P.12)
<div style="border: 1px solid black; padding: 2px; display: inline-block;">糸くずフィルター</div> 糸くずフィルターのお手入れ	 を押して 電源を切る	<ul style="list-style-type: none"> ●糸くずフィルターがたまっている場合はお手入れしてください。→(P.65,66) ●糸くずフィルターに糸くずがたまっていない場合は、排水口、排水トラップのお手入れをしてください。→(P.77)
<div style="border: 1px solid black; padding: 2px; display: inline-block;">乾燥フィルター</div> 乾燥フィルターが目詰まりしています	 を押して 電源を切る	<ul style="list-style-type: none"> ●乾燥フィルターや乾燥フィルター差し込み口のお手入れをしてください。→(P.67~69) ●電源を入れると「乾燥フィルター」が表示する場合があります。スタートボタンを押すと解除できます。 ●「洗▶乾」または「乾燥」を10回回転するたびに表示します。(ほこりのたまり具合が少ないときでも表示します) ●乾燥フィルターが詰まっていると、10回未満でも「乾燥フィルター」を表示する場合があります。
<div style="border: 1px solid black; padding: 2px; display: inline-block;">乾燥容量オーバー</div> 洗濯物の量が多すぎます	 を押して 一時停止	<ul style="list-style-type: none"> ●洗濯物の量を減らしてください。 ●洗濯物がぬれている場合は、脱水してください。
<div style="border: 1px solid black; padding: 2px; display: inline-block;">残量少</div> 液体洗剤・柔軟剤の残量が少なくなっています	液体洗剤・柔軟剤を補充してください。	
<div style="border: 1px solid black; padding: 2px; display: inline-block;">槽洗浄クリーナー</div> ※温水槽洗浄・槽洗浄コース 運転中に点滅します。	「槽洗浄クリーナー」投入待ちで一時停止しています。 <ol style="list-style-type: none"> 1 ドアを開ける 2 洗濯槽クリーナー(日立純正)または衣料用塩素系漂白剤をドラム内に投入する 3 ドアを閉めて、を押す 	

 電源プラグを抜き差ししても「F00」が繰り返し表示される場合は、お買い上げの販売店に修理を依頼してください。
 ご不明な点は「修理のご依頼や修理に関するご相談窓口」にご相談ください。→(P.106)

お困りのとき つづき

洗濯機各部

次のようなときは、修理を依頼する前に、もう一度確認してください。

こんなときは		ここを確認してください
① 音	排水口から音がする	「快速洗乾」「静止乾燥」コースでは、乾燥運転中に湿った空気を排水口へ排出しているため、排水口から音がする場合があります。 洗濯機用の排水トラップ・配管以外から「ポコポコ」と音がしている場合には、乾燥運転中の湿気が部屋の中に出てしまい、床や壁を傷めてしまうおそれがあります。洗面台の横に設置している場合には、洗面台の下にある配管に穴が開いていないか確認してください。
	運転終了時に音が大きくなる	ジェット送風ファンの動作確認のために送風運転しています。
	運転中に電源ボタンを押した場合、または運転終了時に水が流れる音がする	排水口からの逆の逆流を防ぐため、「排水トラップ給水中」が点滅し、排水トラップへ水をためています。約3～12分後に電源が切れます。
	乾燥運転時に乾燥フィルター部から音がする	乾燥フィルターが奥までしっかりと取り付けられていないと「ピー」と音が発生しますが、故障ではありません。乾燥フィルターを奥までしっかりと取り付けてから運転をしてください。
② 振動	振動や騒音が気になる	輸送用ボルトが取り付けられたままになっていないか確認してください。 →(据付説明書 P.7)
		付属品の水準器の気泡が円の中に入っていることを確認してください。 →(据付説明書 P.21)
		ドラム式洗濯乾燥機は横向きに回転しているため、振動が床に伝わりやすくなります。低振動モードに設定してください。→(P.61 脱水運転時の振動や音を抑える) 床が弱い場合には、別売りの「補強板」をご使用ください。→(据付説明書 P.8)
		「洗▶乾」運転の場合、乾燥行程中に高速脱水を行います。床の強度などの条件によっては、運転中に振動が大きくなる場合があります。乾燥行程の脱水モードを「中速モード」、または「低速モード」に変更してください。 →(P.61 「洗▶乾」運転時の振動や音を抑える)
③ 給水口・給水	給水ホースから水漏れする	水栓(蛇口)の形状が合っているか確認をしてください。→(据付説明書 P.5)
		ワンタッチつぎてやユニオンナットの締め付けに緩みがないか確認してください。 →(据付説明書 P.6)
		水栓(蛇口)を長年使用していると経年劣化やさびなどで水漏れすることがあります。水道工事店へご相談することをおすすめします。
	洗い・すすぎの途中で給水する	洗剤を入れ過ぎると、泡が多量に発生し、泡センサーが検知して排水・給水することがあります。洗剤は表示に従って適量を入れてください。 →(P.22、23 洗剤・漂白剤・柔軟剤量)
	一時停止をしたとき、水がドラム内に出てくる	給水中に本体内部の配管経路に残った水が出てくる場合があります。
給水が止まらない	洗剤を入れ過ぎると、泡が多量に発生するため、泡を消すための給水をします。(最大15分間) 洗剤は表示に従って適量を入れてください。 →(P.22、23 洗剤・漂白剤・柔軟剤量)	

こんなときは		ここを確認してください
4 排水口・排水	排水口が詰まる	排水口を定期的にお手入れしてください。→(P.77 排水口・排水トラップ) それでも詰まる場合は、別売りの「糸くずボックス」を設置することをおすすめします。 →(P.102 別売り部品)
	排水口の周りがぬれている (泡立ち、ぬれている)	排水エルボ、排水トラップカバーが正しく設置されているか確認してください。 →(据付説明書 P.16~19)
		「快速洗乾」「静止乾燥」コースでは、乾燥運転中に湿った空気を排水口に排出するため、排水トラップカバーから水が出て周囲がぬれる場合があります。 洗剤や漂白剤を入れ過ぎると、運転中に泡が多量に発生し、排水口から水が漏れたり泡があふれたりする場合があります。 洗剤や漂白剤は表示に従って適量を入れてください。 →(P.22、23 洗剤・漂白剤・柔軟剤量)
5 ドア	ドアが開かない	電源が入っている状態で「  」または「高温」が点灯しているときは、ドアを開けられません。→(P.13 ドアのロックを解除する)
		チャイルドロックを設定している場合は解除してください。 →(P.12 チャイルドロックについて)
		リモート設定中は、ドアは開けられません。 リモート設定を解除してください。→(P.50 スマートフォンで洗濯機本体を操作する)
		水位が高いとドアのロックが解除されません。 ドアを開けたいときは、脱水運転をして排水してください。→(P.13 ドアのロックを解除する)
		ドラムやジェット送風ファンが回転しているときは、ドアは開けられません。 回転が止まるまで、お待ちください。
	運転中に電源が切れた場合は、ドアがロックされたままになるのでドアを開けられません。→(P.13 ドアのロックを解除する)	
ドアが閉まらない	ドアに異物が詰まっていないか確認してください。	
	ドアを押して、しっかり閉めてください。	
	閉じ込め防止機能を設定している場合は、コインなどでドアストッパーを左に回して、元の状態に戻してください。→(P.12 閉じ込め防止機能について)	
6 ドラム	初めて使用するのに、ドラムや排水ホースがぬれている	工場出荷時の動作確認に使用した際の残水や結露した水分でぬれている場合があります。
7 電源	運転途中で止まっている・運転途中で電源が切れる	ドラムを回転させるモーターの温度が規定値を超えたときに、安全のため電源が切れます。 約1時間待つてから、再度運転してください。

お困りのとき つづき

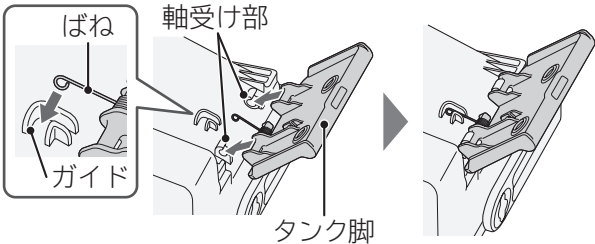
こんなときは	ここを確認してください
⑧ 自動投入部(液体洗剤タンク・柔軟剤タンク) 自動投入されない	自動投入が設定されているかを確認してください。→(P.19 自動投入を設定する)
	「洗剤直ぬり」「おしゃれ着」コース、「洗い」なし、「温水ミスト(90分)」運転の場合は、液体洗剤の自動投入は設定できません。 「すすぎ」なしの場合は、柔軟剤の自動投入は設定できません。
	液体洗剤タンク・柔軟剤タンクが正しく取り付けられているかを確認してください。 →(P.18 タンクに液体洗剤・柔軟剤を入れる)
	液体洗剤タンク・柔軟剤タンク内の液体洗剤や柔軟剤の残量を確認してください。 →(P.18 タンクに液体洗剤・柔軟剤を入れる)
	下記の場合は、液体洗剤タンク・柔軟剤タンク内に変質した洗剤成分が残っている場合があります。 <ul style="list-style-type: none"> ・透明ふたを開けたまま放置したときや残量が少ないまま放置したとき ・タンク内の液体洗剤や柔軟剤がゼリー状になったとき ・粘性の高いもの、固まったものや分離したものを使用したとき ・自動投入機能を1か月以上使わなかったとき お湯(約40℃)に約10分間浸し、泡立ち、ぬめりがなくなるまですすいでください。 上記を確認し、それでも自動投入されない場合は、自動投入部(液体洗剤タンク・柔軟剤タンク)と液体洗剤・柔軟剤経路が詰まっているおそれがあります。 「9時間」設定で液体洗剤・柔軟剤経路のお手入れをしてください。 →(P.73 自動投入部(液体洗剤タンク・柔軟剤タンク)と液体洗剤・柔軟剤経路)
自動投入設定時に漂白剤を使用する	スタート後に、洗剂量(目安)表示に従って、洗剤ケースに入れてください。 →(P.20~23 手動投入の使いかた)
自動投入部ふたがぬれている	下記の場合は、自動投入部ふたに結露水が発生する場合があります。 <ul style="list-style-type: none"> ・「温水ミスト」、お湯取運転を設定した場合や乾燥運転をした場合、ドラムが温められ、蒸気により結露が発生しやすくなります。 自動投入部ふたをぬれたまま放置すると、カビが発生するおそれがあります。 自動投入部ふたを乾いた布でふき取る、または自然乾燥させてください。
タンク脚が外れた	下記の手順に従って、タンク脚を取り付けてください。 <ol style="list-style-type: none"> 1 ガイドにばねを合わせる 2 タンク脚の軸をタンク側の軸受け部にはめ込む 

こんなときは		ここを確認してください
⑨ 洗剤ケース	洗剤ケースに水が残っている	キャップが奥までしっかり取り付いているか確認してください。
		柔軟剤などの蓄積による汚れが付着していると、サイホン現象が働かず水が残ることがあります。 残水がある場合は、洗剤ケースの穴、キャップ、キャップの穴をお手入れしてください。→(P.70 手動投入部(洗剤ケース))
		洗濯機が傾いて据え付けられていると、洗剤ケース内の水が残る場合があります。 付属品の水準器の気泡が円の中に入っているか確認してください。 →(据付説明書 P.21)
		柔軟剤の投入口は、サイホン現象により水を排出する構造のため少し水が残ります。
⑩ 乾燥フィルター	乾燥フィルターがぬれている	下記の場合は、乾燥フィルターや乾燥フィルター取り付け部に結露が発生する場合があります。 ・洗濯運転のみを行った場合でも、結露が発生する場合があります。 ・「温水ミスト」、お湯取運転を設定した場合や、「ダニ対策」コースを運転している場合、ドラムが温められ、蒸気により結露が発生しやすくなります。 ・乾燥運転を途中で停止させた場合や、洗濯物が完全に乾かずに終了した場合。 ・乾燥フィルターが目詰まりしている場合。 乾燥フィルターをぬれたまま放置すると、カビが発生するおそれがあります。 乾燥フィルターを取り外して乾いた布でふき取る、または自然乾燥させてください。
	乾燥フィルターにほこりがたまらない	水冷除湿方式での乾燥運転により、ほこりは水冷除湿用の水と一緒に排出されるため、乾燥フィルターにたまるほこりの量が少なくなる場合があります。
	乾燥フィルターに水滴が付いている	ご購入後、初めの数回は、乾燥運転時に乾燥フィルターに水滴が付く場合がありますが、異常ではありません。 水滴が付着している場合は、ふき取ってください。
⑪ 風呂水吸水口・風呂水吸水	お湯取設定しても風呂水吸水されない	お湯取ホース先端のクリーンフィルターに、ゴミなどが詰まっていないか確認してください。→(P.75 お湯取ホース・クリーンフィルター)
	浴槽内の風呂水が減らない	ドラム式洗濯乾燥機は節水型のため、風呂水使用量も少なく、風呂水を吸水していないように見える場合もあります。 洗濯物の量が少ないとき(2kg以下)、吸水しない場合があります。
⑫ 本体	表示部がくもる	乾燥運転時、ドラムが温められ、蒸気や湿気で表示部がくもることがあります。 くもりが消えるまでしばらくお待ちください。
	乾燥運転時に床面がぬれている	乾燥中の湿気で床面が結露することがあります。 別売りの「洗濯機用トレイYT-4」を設置していただくことをおすすめします。 →(P.101 別売り部品)
⑬ ドアガラス	すすぎ水が白濁している すすぎ水に泡が見える	衣類に含まれた水が、脱水により勢いよく飛散することで細かな気泡を発生し、白く濁って見えることがあります。 また、すすぎ水が柔軟剤を含むことで泡立つことがあります。 洗剤によっては、抗菌や香料、柔軟成分など、あえて衣類に残す銘柄もあります。 これらの現象は異常ではありません。

お困りのとき つづき

洗濯機の運転動作

こんなときは		ここを確認してください
14 ダウンロードコース	ダウンロードコースボタンを押しても操作を受け付けない	ダウンロードコースが洗濯機に登録されていない場合は、押しても操作を受け付けません。スマートフォンのアプリからコースをダウンロードして登録してください。
	各ダウンロードコースに登録した内容を忘れてしまった	スマートフォンのアプリから「コースダウンロード」を選択して確認してください。
	ダウンロードコースに登録した内容を削除したい	登録した内容は削除できません。内容を変更したい場合は、上書きして変更してください。
15 洗濯槽自動おそうじ	洗濯槽自動おそうじが設定できない	設定できないコースがあります。設定可能なコースを確認してください。→(P.31 運転コースの選びかた)
	注水すすぎ動作中に排水する	注水すすぎを設定している場合は、洗濯槽自動おそうじ行程の前に、洗濯機の振動を抑制するために排水することがあります。
16 運転動作	スタートボタンを押すと水が排水される	ドラム内に約3L以上の水が入っている状態でスタートすると、排水したあとに運転が始まります。
	すすぎ運転が設定した内容と違う	洗剤を入れ過ぎると、泡が多量に発生するため、泡の発生を抑える「注水すすぎ」に変更されます。洗剤は表示に従って適量を入れてください。 →(P.22、23 洗剤・漂白剤・柔軟剤量)
		洗濯物の片寄りを直すために、すすぎを追加することがあります。(残時間表示は増えますが、すすぎ回数の表示は変わりません)
		すすぎ行程での脱水時に洗濯物の片寄りを直せなかった場合は、自動で「注水すすぎ」に変更します。
	「注水」が表示されているのに注水しない	最終すすぎが注水の場合、注水すすぎの途中から柔軟剤を浸透させるため、注水を行いません。
	脱水運転中にすすぎ運転に戻る	最終脱水時に洗濯物の片寄りが起きると洗濯物の片寄りを直すために、すすぎ運転に戻ります。
	脱水運転中に「高温」が点灯する	脱水運転中、ヒーターを使用する「柔らか」コースや「温風ほぐし脱水」は「高温」が点灯します。
	運転中に靴下やハンカチがドアの内側とドアバッキンの間に挟まる	靴下やハンカチなどの小物類は、洗濯ネットに入れて運転してください。
小物類はドラムの奥側に入れて運転してください。		
脱水後にほぐし動作をしない	「温風ほぐし脱水」が設定なしの状態、すすぎ運転、または脱水運転から運転を開始した場合は、脱水終了後のほぐし動作を行いません。	
	洗濯物が約6kg以上の場合、ほぐし動作を行わない場合があります。	
脱水が不足していると感じる	脱水の時間設定を長くしてください。それでも脱水不足が気になる場合は、脱水具合を調節してください。→(P.60 脱水具合を調節する)	

こんなときは		ここを確認してください
16 運 転 動 作	自動投入の表示が点灯しない	自動投入が設定されているかを確認してください。→(P.19 自動投入を設定する) 「洗剤直めり」「おしゃれ着」コース、「洗い」なし、「温水ミスト(90分)」運転の場合は、液体洗剤の自動投入は設定できません。 「すすぎ」なしの場合は、柔軟剤の自動投入は設定できません。
	運転終了時にドアの内側や下部、ドアパッキンに水滴がつく	洗濯中に飛び散った水滴が残る場合があります。 気になる場合は、タオルなどで拭き取ってください。
	運転終了後に、ドラムの内側に洗濯物がはり付く	①下記をお試しください。 ・「柔らか」コースを運転してください。 ・「温風ほぐし脱水」を設定してください。 →(P.63 脱水後の洗濯物をやわらかく仕上げる(温風ほぐし脱水)) ・少量の洗濯物の時は、洗濯物の量を増やして運転してください。 ②それでも洗濯物がはり付くときは 「洗▶乾」運転の場合、乾燥行程の脱水モードを「低速モード」に変更してください。 →(P.61 「洗▶乾」運転時の振動や音を抑える)
	乾燥運転中に水を使用している	水冷除湿方式での乾燥運転のため、水を使用します。
	洗濯コースで「しっかり」が設定できない	脱水の時間設定が1分の場合、「しっかり」が設定できません。
	洗い動作中にドラムが回転していない	洗濯物の片寄り具合によっては、洗剤溶かし動作後、少しの間片寄りによる振動を防ぐため、ドラムを回転させません。
	運転が終了しても、すぐに終了音が鳴らない	洗濯物の量や組み合わせによっては、運転終了後に排水口からの逆流を防ぐための給水を行います。 その場合、表示が消えてから終了音のメロディが鳴るまでに約3~12分かかります。
	洗い動作中に押し洗いをしていない	洗濯物の量が少ないときや片寄り具合によっては、洗濯物の片寄りによる振動を防ぐため、押し洗いをしません。 「おいそぎ」「毛布」「デリケート」「おしゃれ着」コースでは、押し洗い運転はしません。
	洗い動作中に排水する	室温が高い状態で連続運転すると、洗い動作中に洗いの水を一時排水する場合があります。
	温水ミストの表示が点灯しない	温水ミストが設定されているかを確認してください。→(P.54 温水ナイアガラ洗淨を使う) 温水ミスト「温め自動」:「毛布」「デリケート」「おしゃれ着」「ダニ対策」コース、乾燥運転では設定できません。 温水ミスト「30分」「90分」:「標準」コースのみ設定できます。
	温水ミストの表示が消えてしまう	下記の場合、温水ミストが設定できないため、自動的に消灯します。 ・あらかじめ水が入った状態で運転を開始したとき。 ・温水ミスト「温め自動」で、室温が8℃以上、かつ水温が13℃以上のとき。
	温水ミスト、毛布コースで排水する	温水ミスト「90分」設定や毛布コースでは、泡発生抑制のために一部排水を行う場合があります。汚れ落ちには影響なく、異常ではありません。

お困りのとき つづき

こんなときは		ここを確認してください
17 運転時間	運転時間が長い	脱水運転中に洗濯物の片寄りが起こると、自動で片寄りを修正する動作を行うため、運転時間が長くなります。
		洗濯運転の途中で洗濯物を追加すると、最初に自動計測された洗濯物の重さより重くなるので、運転時間が長くなる場合があります。
		洗濯物の布質、大きさ、気温、水温などの条件によって運転時間が変化するため、最初に表示された残時間は、実際の運転時間と異なる場合があります。
		洗剤を入れ過ぎると泡が多量に発生し、自動で泡を消す動作を行うため、最大15分運転時間が長くなります。 洗剤は表示に従って適量を入れてください。 →(P.22、23 洗剤・漂白剤・柔軟剤量)
		「温水ミスト」「温め自動」を設定している場合は、通常運転より動作時間が長くなります。 →(P.54 温水ナイアガラ洗浄を使う)
		AIお洗濯で、汚れの量が多いときは、洗い行程の運転時間が長くなる場合があります。(衣類の汚れ具合によっては、検知できない場合があります)
		自動投入を設定すると、液体洗剤や柔軟剤の投入動作や液体洗剤・柔軟剤経路の洗浄動作が行われるため、運転時間が長くなる場合があります。
予約した時間に運転が終わらない	洗濯物の量や布質、給水量によって、予約した運転終了予定時間より、実際の運転終了時間が早くなったり、遅くなったりする場合があります。→(P.57 予約運転をする)	
洗濯時間が長い	水温が13℃以下の場合は、自動で洗濯時間が長くなる場合があります。	
乾燥時間が長い	乾燥フィルターが目詰まりしていると、乾燥時間が長くなり、生乾きのまま運転が終了する場合があります。 乾燥フィルターは乾燥運転が終わったあと毎回お手入れしてください。 →(P.67、68 乾燥フィルター)	
	水栓(蛇口)が開いているか確認してください。 給水されないと、乾燥時間が長くなり、生乾きのまま運転が終了する場合があります。	
	給水温度が30℃以上になると、除湿効果が低下し、乾燥時間が長くなります。 乾燥時の給水には、30℃以上の水は使用しないでください。	
	排水ができない場合、正常に乾燥運転ができなくなります。排水口、排水トラップのお手入れをしてください。→(P.77 排水口・排水トラップ)	
	洗濯機を置いている場所の室温が5℃以下、または30℃以上ではないか確認してください。 室温が低過ぎたり、高過ぎたりすると、乾燥時間が長くなります。	
	「洗▶乾」コースで、乾燥時間30、60、90分を設定した場合でも、衣類の片寄り具合によっては脱水に時間がかかるため、乾燥時間が長くなる場合があります。	

操作パネルの表示内容 [「COO」などの表示が出たとき→(P.80、81)]

こんなときは		ここを確認してください
18 洗剤量表示	洗濯物の量が少なくても、洗剤量目安表示が多めに表示される	洗濯物が湿気を多く含んでいたり、ぬれていたりすると、洗濯物の量が多めに計測されます。 厚手の洗濯物は重いため、洗濯物の量が多めに計測される場合があります。
	洗濯物の量が多くても、洗剤量目安表示が少なめに表示される	洗濯物の片寄りが大きかったり、絡まっていたりすると、正確に洗濯物の量が計測できないため、少なめに計測されます。 片寄りを防ぐため、洗濯物をドラムに入れる際はご注意ください。 →(P.17 洗濯物の片寄りを防ぐ) 化繊、ポリエステルなどの洗濯物は軽いため、洗濯物の量が少なめに計測される場合があります。
	洗剤量目安表示が遅い・表示が出ない	洗濯物の量の計測には、30秒～2分かかります。 「洗剤直ぬり」コース、ドラム内に約3L以上の水が入っている状態でスタートした場合は表示が出ません。
	「おいそぎ」「デリケート」コースで洗剤量目安表示の0.9杯、1.0杯、1.1杯が表示されない	洗剤量目安表示は0.4、0.6、0.7杯の表示となります。
	「スタート」ボタンのLED表示を消したい	電源を入れたときのLED表示を消灯させることはできません。 「スタート」ボタンを押すと消灯します。
19 運転中表示	「運転見直し中」が表示される	洗濯物の片寄りが大きいと、運転を見直すため表示されます。 AIお洗濯中や泡消し動作、「洗剤直ぬり」コースの送風運転後、「ダニ対策」コース時の温風行程中、乾燥中の残時間を見直しています。
	「排水トラップ給水中」が表示される	排水口からのにおいの逆流を防ぐため、排水トラップへ水をためています。
	電源ボタンを押しても表示が消えない	運転中に電源ボタンを押すと、排水口からのにおいの逆流を防ぐため、「排水トラップ給水中」が点滅し、排水トラップへ水をためる場合があります。 約3～12分後に電源が切れます。

お困りのとき つづき

こんなときは		ここを確認してください
20 残時間表示	洗い中に残時間が点滅する	AIお洗濯が、運転中に点滅することがあります。 汚れの落ち具合を見分けて、汚れの量が多いときは洗い行程の運転時間が長くなります。 (衣類の汚れ具合によっては、検知できない場合があります)
	すすぎ中に残時間が点滅する	「ダニ対策」コースの温風加熱運転中に点滅することがあります。 洗濯物の温めが足りない場合、運転時間を自動で追加するためです。
	脱水運転後に残時間が点滅する	温風ほぐし脱水、またはほぐし脱水中の表示です。 →(P.63 脱水後の洗濯物をやわらかく仕上げる(温風ほぐし脱水)) 温風ほぐし脱水、またはほぐし脱水中に「一時停止」ボタンを押すと、自動的に電源が切れ、洗濯物を取り出すことができます。
		「柔らか」コースでの脱水運転中に、洗濯物に温風を吹きかける動作をしているときの表示です。
	乾燥運転中に残時間が減らないで点滅する	洗濯物の乾きが足りない場合に、運転時間を自動で追加しています。 (1～2時間運転を続けることがあります)
	脱水の設定時間より残時間表示が多い	実際の脱水運転時間に、排水動作や洗濯物の片寄りを修正する動作などの時間が含まれるため、残時間表示が多くなります。
	運転開始直後の残時間表示が前回よりも長くなっている	前回運転時の給水時間が長かった場合は、給水時間を補正するため、残時間が長く表示されます。
	残時間1分表示が長い	ドラム内の温度を下げる冷却運転を追加するため、時間が長くなります。
	乾燥中に残時間表示が増える(減る)	洗濯物の脱水具合により、運転内容を見直す場合があります。
	「000」が表示される	ふんわりガードを運転している状態です。 スタートボタンを押すと表示が消灯し、運転が終了します。
バーがクルクル回っている	本体ソフトウェアを更新しています。更新が終了すると表示は自動で消灯し、スタンバイ状態になります。	

こんなときは		ここを確認してください
21 操作パネル部	反応しない	パネルを操作するときは、指で押してください。 ぬれた指やばんそうこうをした指、手袋をしたままでは操作できません。
		同時に複数を押すと、意図しない操作を防止するため、反応しません。
		パネルに汚れや水滴、洗剤が付着すると、操作を認識できず反応しないことがあります。 汚れをふき取ってください。
		電源を一度切り、再度電源を入れてください。

お困りのとき つづき

洗濯物の仕上がりが気になる

こんなときは	ここを確認してください
22 洗剤残りがあ る (白いものが残る)	洗剤は洗剤ケースの正しい投入口に入れてください。 →(P.20 洗剤・漂白剤・柔軟剤の入れかた) ・直接ドラムに入れると溶け残る場合があります。 ・ジェルボール型洗剤などは、直接ドラムに入れてください。
	粉石けん(天然油脂)は使用できません。 故障・水漏れの原因になります。
	それでも洗剤残りが気になる場合は、下記をお試しください。 ・自動投入の洗剤量を「少なめ」に設定してください。 →(P.19 自動投入「少なめ」「標準」「多め」の設定) ・「ナイアガラすすぎ」を設定して運転してください。 →(P.53 ナイアガラすすぎを使う) ・すすぎの回数を増やす、もしくは「注水すすぎ」に設定してください。 →(P.58 洗い・すすぎ・脱水の設定を変更する) ・洗剤を液体洗剤に替えてお試しください。
23 糸くずが気になる	ドアガラス、ドアパッキンに糸くずが付着した場合は、柔らかい布でふき取ってください。 また、糸くず付着を減らしたい場合は、「脱水/乾き具合」ボタンで乾き具合を「しっかり」に設定して運転してください。 →(P.60 乾き具合を調節する)
	糸くずフィルターをお手入れしてください。 →(P.65、66 糸くずフィルター)
	「温水槽洗浄」「槽洗浄」コースを運転してください。 →(P.78 温水槽洗浄・槽洗浄コース) ・ドラム内部に固形の汚れ(糸くずなどの固まり)がたい積していることがあります。 ・タオルなどのほこりの出やすい洗濯物を乾燥したあとに、色の濃い洗濯物洗濯した場合、糸くずが気になることがあります。
	色の濃い洗濯物は糸くずが目立ちやすいため、下記をお試しください。 ・「ナイアガラすすぎ」を設定して運転してください。 →(P.53 ナイアガラすすぎを使う) ・すすぎの回数を増やす、もしくは「注水すすぎ」に設定してください。 →(P.58 洗い・すすぎ・脱水の設定を変更する) ・糸くずが気になるものは裏返して運転してください。 ・タオル・バスタオルなどは別にして洗ってください。

こんなときは	ここを確認してください
24 汚れ落ちがわるい	<p>洗剤は洗剤ケースの正しい投入口に入れてください。 →(P.20 洗剤・漂白剤・柔軟剤の入れかた) 直接ドラムに入れると、高濃度洗剤液を作ることができません。</p>
	<p>AIお洗濯を設定してください。→(P.52 AIお洗濯を使う)</p>
	<p>洗濯物を入れ過ぎていないか確認してください。 運転するコースにより、洗濯できる容量が異なります。 →(P.30 運転コースの選びかた)</p>
	<p>泥や食べこぼしなど、落ちにくい汚れは下記をお試しください。 ・予洗いをして、洗い時間を長く設定してください。 →(P.58 洗い・すすぎ・脱水の設定を変更する) ・すすぎの回数を増やす、もしくは「注水すすぎ」に設定してください。 →(P.58 洗い・すすぎ・脱水の設定を変更する) ・「洗剤直ぬり」コースで運転してください。 →(P.33 洗剤直ぬりコース)</p>
	<p>温水ミストを設定してください。→(P.54 温水ナイアガラ洗浄を使う)</p>
	<p>洗剤は表示に従って適量を入れてください。 →(P.22、23 洗剤・漂白剤・柔軟剤量) ・洗剤が少なすぎると、汚れ落ちがわるくなります。 ・洗剤を入れすぎると、泡が多量に発生して、たたき洗いの効果が小さくなったり、洗濯途中で泡消し動作(排水・給水する)を行ったりする場合があるため汚れ落ちがわるくなります。</p>
	<p>自動投入の基準量を正しく設定してください。 →(P.18 基準量を設定する) 使用する液体洗剤や柔軟剤に記載されている使用量の目安を確認してください。</p>
	<p>自動投入の洗剤を「多め」に設定してください。 →(P.19 自動投入「少なめ」「標準」「多め」の設定)</p>

お困りのとき つづき

こんなときは	ここを確認してください
<p>25衣類のにおいや黒ずみ、黄ばみが気になる</p>	<p>繰り返しの洗濯で、柔軟剤や石けんカス、目に見えない汚れなどが衣類の繊維に蓄積し、においや黒ずみ、黄ばみの原因になることがあります。 これらは洗剤、柔軟剤の種類を変えたり、漂白剤を併用することで改善することがありますので、順番にお試してください。</p> <p>【自動投入を使用しない場合】</p> <ul style="list-style-type: none"> ・ 現在、液体の洗剤をお使いの場合は、粉末の合成洗剤をお試してください。 ・ 酸素系漂白剤を併用してください。 粉末タイプの漂白剤(アルカリ性)を推奨します。 <p>【自動投入を使用する場合】</p> <ul style="list-style-type: none"> ・ 自動投入の洗剤量を「多め」に設定してください。 →(P.19 自動投入「少なめ」「標準」「多め」の設定) ・ 現在、中性の洗剤をお使いの場合は、弱アルカリ性の液体合成洗剤をお試してください。 ・ 消臭、抗菌効果が記載されている液体洗剤、柔軟剤をお試してください。 ・ 酸素系漂白剤を併用してください。 粉末タイプの漂白剤(アルカリ性)を推奨します。 <p>※容器に記載されている注意書きをよくご覧になり、正しく使用してください。 投入量は、表示に従って適量を入れてください。 →(P.20 洗剤・漂白剤・柔軟剤の入れかた)</p>
	<ul style="list-style-type: none"> ・ におい、黒ずみ、黄ばみが気になる場合： 「温水ミスト30分」を設定してください。→(P.54 温水ナイアガラ洗浄を使う) すすぎ回数を増やす、もしくは「注水すすぎ」を設定してください。 →(P.58 洗い・すすぎ・脱水の設定を変更する) ・ におい、黄ばみが気になる場合： 洗い時間を長く設定してください。 →(P.58 洗い・すすぎ・脱水の設定を変更する)
	<ul style="list-style-type: none"> ・ 自動投入が設定されている場合、液体洗剤や柔軟剤がタンクに入っていることを確認してください。また、自動投入時の液体洗剤や柔軟剤の基準量が正しく設定されていることを確認してください。→(P.18 基準量を設定する) ・ ぬれた洗濯物をドラム内に入れたままにせず、早めに取り出してください。 においの原因になります。 ・ 洗濯物に黒い点々がついている場合は、カビや菌が繁殖している可能性があります。 洗濯槽クリーナーによる槽洗浄を行い、ふだんから「洗濯槽自動おそうじ」を設定してください。 ・ 井戸水を使用したとき、水質により異物の混入やカビや菌が発生する場合があります。 ・ お湯取運転に入浴剤を入れた風呂水を使用した場合、入浴剤の香りが洗濯物に残ることがあります。 ・ においや黒ずみ、黄ばみが気になる場合は、洗剤や漂白剤に記載のつけおき方法をお試してください。

こんなときは	ここを確認してください
26 色移りや変色が気になる	洗濯物の洗濯表示を確認してください。 色の濃い洗濯物など色移りしやすいものは、ほかの洗濯物と分けて洗ってください。 また、長時間のつけ置きはお避けください。
	水道水に水道管のさびが含まれていないか、タオルなどに水を通して確認してください。 さびが含まれている場合は、水道工事店へご相談ください。
27 洗濯物がゴワゴワする	下記をお試しください。 ・柔軟剤をご使用ください。 ・「柔らか」コースで運転してください。 →(P.34 柔らかコース) ・「温風ほぐし脱水」を設定してください。 →(P.63 脱水後の洗濯物をやわらかく仕上げる(温風ほぐし脱水))
	乾いたあとごわつきが気になる洗濯物は、下記をお試しください。 ・乾燥時間「30分」設定で運転してください。 →(P.47 乾燥のみを行うときの手順(時間を変更する場合)) ・「スチームアイロン」コースで運転してください。 →(P.44 スチームアイロンコース)
28 においがする	ご購入後しばらくの間、ゴム部品などのにおいがすることがあります。 使用するにつれて、においはなくなります。
	水栓(蛇口)が開いているか確認してください。 乾燥運転終了時、排水口からのにおいの逆流を防ぐため、排水トラップへ水をためるため、蛇口を開けずに運転した場合、においの原因になります。
	乾燥運転中に一時停止をしたまま放置すると、排水トラップ内にたまっている水がぬけたままとなり、排水口のにおいが上がってくる場合があります。 一時停止をしたまま放置しないでください。
	乾燥運転中にコンセントを抜いたり、停電などで電源が切れた場合には、排水トラップ内にたまっている水がぬけたままとなり、排水口のにおいが上がってくる場合があります。 排水トラップに直接水(約1L)をためるか、「洗い」と「脱水」運転を実施して、排水トラップに水をためてください。
	ドラムに石けんかすや汚れなどが蓄積すると、においの原因となります。 「温水槽洗淨」「槽洗淨」コースを運転してください。→(P.78 温水槽洗淨・槽洗淨コース) においがしない場合でも、におい予防のため定期的な運転をおすすめします。
	排水口に糸くずなどがたまっていないか確認してください。 →(P.77 排水口・排水トラップ) 排水口が詰まっていると、においの原因になります。
	ふたに穴のついた排水トラップに排水ホースを接続している場合は、排水トラップカバーが正しく取り付けられているか確認してください。→(据付説明書 P.18、19) 正しく取り付けられていない場合、においの原因になります。

お困りのとき つづき

こんなときは	ここを確認してください
28 においがする	<p>「快速洗乾」「静止乾燥」コースでは、設置条件(排水トラップの形状や排水管の状態など)によっては、乾燥運転中に排水口のおいが上がることがあります。 そのほかのコースでもおいが気になる場合には、「温水槽洗浄」「槽洗浄」コースを運転してください。→(P.78 温水槽洗浄・槽洗浄コース)</p>
	<p>香りの強い洗剤や柔軟剤を使用すると、ドラム内や洗濯物に香りが強く残ることがあります。</p>
	<p>お湯取運転に入浴剤を入れた風呂水を使用した場合、入浴剤の香りが洗濯物に残ることがあります。</p>
	<p>洗濯後や生乾きの状態で洗濯物を放置すると、においの原因になります。 運転終了後は洗濯物をすぐに取り出してください。</p>
	<p>排水口からのにおいを吸い込み、洗濯物にしみつくことがあります。 においが気になる場合は、別売りの「洗濯機用排水トラップ」をお買い求めいただき、設置されることをおすすめします。→(P.102 別売り部品) ※排水トラップの取り付けには、排水・配管などの工事が必要です。</p>
	<p>「香り」コースを運転すると、ドラム内に柔軟剤のおいが残る場合があります。</p>
<p>液体洗剤や柔軟剤経路の詰まりなどにより、においの原因になります。</p>	
29 柔軟剤の効果が ない	<p>柔軟剤タンク内の柔軟剤の残量が少ないまま長時間放置したときやしばらく自動投入を行わなかった場合、柔軟剤タンクが詰まって、規定量が投入されないおそれがあります。また、柔軟剤の香り成分が変化する場合もあります。 柔軟剤タンクをお手入れしてください。 →(P.71 自動投入部(液体洗剤タンク・柔軟剤タンク)・タンク取付部)</p>
30 乾きがわるい	<p>お好みの時間設定で追加の乾燥運転をしてください。 →(P.14 乾燥し直す)</p>
	<p>洗濯物が多く入っていると、乾きがわるくなる場合があります。 洗濯物の量を減らしてください。</p>
	<p>乾燥フィルターが目詰まりしていると、乾燥時間が長くなり、生乾きのまま運転が終了する場合があります。 乾燥フィルターは乾燥運転が終わったあと毎回お手入れしてください。 →(P.67、68 乾燥フィルター)</p>
	<p>乾燥運転中に乾燥フィルターを外すと、乾きがわるくなる場合があります。 運転中は乾燥フィルターを外さないでください。</p>
	<p>洗濯物が絡んだまま乾燥すると、乾きムラになる場合があります。 脱水運転後に一度洗濯物の絡みをほぐしてから、乾燥運転をしてください。 脱水が不十分な洗濯物を乾燥すると、乾燥時間が長くなり、生乾きのまま運転が終了する場合があります。 脱水運転をしたあとで、乾燥運転をしてください。</p>







こんなときは	ここを確認してください
30 乾きがわるい	水栓(蛇口)が開いているか確認してください。 水冷除湿方式での乾燥運転のため、水を使用します。 給水されないと、乾燥時間が長くなり、生乾きのまま運転が終了する場合があります。 乾燥運転のみの場合も同様です。
	洗濯物の組み合わせや、気温が低い場合(時に冬場など)には、乾きムラになる場合があります。 「脱水/乾き具合」ボタンで乾き具合を「しっかり」に設定してください。 →(P.14 「しっかり」に設定する)
	排水ができない場合、正常に乾燥運転ができなくなります。 排水口、排水トラップ、糸くずフィルターのお手入れをしてください。 →(P.77 排水口・排水トラップ) →(P.65、66 糸くずフィルター)
	タオルなどの小さい洗濯物1枚で「スチームアイロン」コースを続けて運転した場合、 運転終了後、ドラムの奥に水が残る場合があります。 洗濯物を追加して運転してください。
31 乾燥ジワが気になる	洗濯物が絡んだまま乾燥運転すると、シワになる場合があります。 脱水運転後に一度洗濯物の絡みをほぐし、シワを伸ばしてから乾燥運転をしてください。
	シワを抑えたいときは、下記をお試しください。 ・「ふんわりガード」を設定してください。 →(P.64 乾燥後の洗濯物のふんわり感を保つ(ふんわりガード)) ・「スチームアイロン」コースで運転してください。→(P.44 スチームアイロンコース) ・乾燥時間「30分」設定で運転してください。生乾きのまま乾燥運転が終わりますので、 運転後につり干ししてください。 →(P.47 乾燥のみを行うときの手順(時間を変更する場合))
	洗濯物の量が多いとシワになる場合があります。 洗濯物の量を約3kg以下に減らして、乾燥運転してください。
	運転終了後、洗濯物を放置すると、洗濯物の重みでシワになる場合があります。 運転終了後は洗濯物をすぐに取り出してください。

その他

こんなときは	対処方法
停電した ブレーカーが落ちた	ドアがロックされた状態で運転が停止します。 停電復帰後、自動で運転は再開されません。 ドラム内に残水がある(洗濯中に停止した)場合は、脱水運転を行ってから、再度洗濯 してください。

お困りのとき つづき

引っ越しをするときや凍結のおそれがあるとき

給水ホース内の水を抜く	1	念のため排水ホースが排水口に差し込まれているかを確認し、水栓(蛇口)を閉める
	2	 を押す
	3	 を押し、「槽洗浄」コースを選ぶ ※すぐに給水動作が始まるためです。
	4	 を押し、約10秒間運転する 給水ホース内の残水がドラム内に入ります。
	5	 を押し、運転を一時停止する
	6	 を押す
	7	給水ホースを外し、下に向ける ※残水が垂れる場合があるため、給水ホースの先にバケツなどの容器を置くか、ぞうきんなどで水を受けてください。
ドラムの水を抜く	8	お湯取ホースを取り付けている場合は、浴槽からクリーンフィルター(お湯取ホース)を取り出し、吸水つぎてを外す→(P.27)
	9	 を押す
	10	 を押し、脱水「1分」を設定して運転する→(P.58) ドラムと排水ホース内の残水が排水されます。

※寒冷地での使用など凍結のおそれのある場合は、洗濯機のうしろ側(上部)を毛布などで保温してください。



凍結したときの対処法

- 1** 給水ホースを外し、約40℃のお湯につける
※お湯取ホース、クリーンフィルターも同様にお湯につけます。
- 2** 約40℃のお湯を、ドラムに約5L入れ、約10分間放置する
- 3** 給水ホースおよびお湯取ホースをつなぎ、水栓(蛇口)を開ける
- 4**  を押す
- 5**  を押し、放置する(給水弁を解凍します)
スタート一時停止
通電時の熱で給水弁が解凍され、給水を始めます。(20分程度)
- 6**  を押す(電源を切り給水を止めます)
- 7** 手でドラムが回せるか確認する
回せればドラムの氷は溶けています。
- 8**  を押す
- 9**  を押し、脱水「1分」を設定して運転する→(P.58)
ドラムと排水ホース内の残水が排水されます。
- 10** 運転開始直後に排水ホースに耳を近づけ、排水音を確認する
排水を確認できれば解凍完了です。
排水が確認できないときは、脱水「1分」運転終了後、手順 **2** から作業を繰り返します。



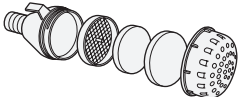

別売り部品

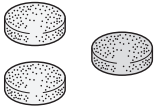
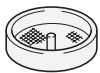
日立の家電品取扱店でお求めください。

こんなときに	別売り部品
毛布コースで洗濯をするとき	お洗濯キャップ (MO-F102) (部品番号MO-F102-001) 希望小売価格 1,320円(税込) 
糸くずフィルターが破損したとき	糸くずフィルター (部品番号NET-KV6-001) 希望小売価格 660円(税込) 
洗剤ケースが破損したとき	洗剤ケース (部品番号BD-NX120EL-002) 希望小売価格 1,452円(税込) 
液体洗剤タンクまたは柔軟剤タンクが破損したとき	液体洗剤タンク (部品番号BD-NX120EL-003) 希望小売価格 3,960円(税込) 
	柔軟剤タンク (部品番号BD-NX120EL-004) 希望小売価格 3,960円(税込) 
乾燥フィルターのフィルターが破れたときや、破損したとき	乾燥フィルター (部品番号BD-NX120FL-001) 希望小売価格 3,300円(税込) 
乾燥内部フィルターのフィルターが破れたときや、破損したとき	乾燥内部フィルター (部品番号BD-NX120GL-019) 希望小売価格 330円(税込) 
仕切り板が破損したとき	仕切り板 (部品番号BD-NX120BL-003) 希望小売価格 506円(税込) 
付属品のお湯取ホースが破損したとき	お湯取ホース (約7m) (部品番号BW-DX100F-004) 希望小売価格 2,508円(税込) クリーンフィルターは付いていません。 
	お湯取ホース (約4m) (部品番号BW-DX100F-049) 希望小売価格 1,320円(税込) クリーンフィルターは付いていません。 
風呂水吸水口のフィルターが破損したとき	ポンプフィルター (部品番号BD-ST9700L-003) 希望小売価格 506円(税込) 
洗濯物への糸くず付着やにおいが気になるときや、ドラムのおい、汚れが気になるとき	洗濯槽クリーナー (SK-750) (防食剤配合塩素系漂白剤/750mL) 希望小売価格 1,760円(税込) 

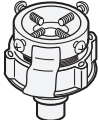
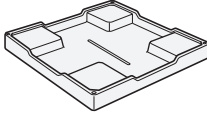
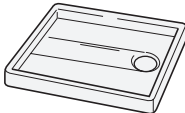
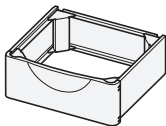
こんなときに	別売り部品
クリーンフィルターが目詰まりしたときや、破損したとき	クリーンフィルター (部品番号 NW-7S-059) 希望小売価格 792円(税込) 
	お湯取ポンプストレーナ (部品番号NW-60RS1-048) 希望小売価格 506円(税込) 
	お湯取ポンプフィルター(緑)(黒)セット (部品番号BW-D9JV-088) 希望小売価格 506円(税込) 
	お湯取ポンプネット (部品番号NW-7S-057) 希望小売価格 506円(税込) 

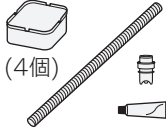
設置条件によっては、別売り部品が必要となる場合があります。

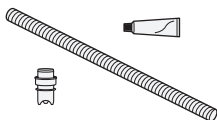
こんなときに	別売り部品
水栓(蛇口)が横水栓・角口水栓のとき	ワンタッチつぎて (部品番号 NW-8EX-043) 希望小売価格 1,848円(税込) 
結露による水滴から床面を守るとき	洗濯機用トレイ(YT-4) (幅640×奥行640×高さ83mm) (部品番号YT-4-001) 希望小売価格 13,970円(税込) 
洗濯機からの水漏れや、結露による水滴から床面を守るとき	洗濯機用防水パン(TP-780) (幅780×奥行640×高さ63mm) 希望小売価格 13,200円(税込) 工事が必要です。 
洗濯物をより取り出しやすくするため、洗濯機を高くするとき	設置台 (TR-BD2) 希望小売価格 16,500円(税込) 
洗濯機を少し高くしたいとき	据付脚 (GO-BD2) (部品番号GO-BD2-001) 希望小売価格 2,200円(税込)  (4個)
排水口が洗濯機の下にあるとき	直下排水キット (HO-BD4) 希望小売価格 4,070円(税込)  (4個)
排水口に接続するとき	Lパイプ (部品番号BD-V3700L-003) 希望小売価格 1,056円(税込) 
排水ホースを延長したいとき	延長用排水フラットホース (約83cm) (部品番号BD-V9500L-005) 希望小売価格 2,112円(税込) 

別売り部品 つづき

こんなときに	別売り部品
排水口が糸くずなどで詰まりやすくなったとき	糸くずボックス (WLB-5) (同梱排水ホース：長さ83cm) (部品番号WLB-5-001) 希望小売価格 2,640円(税込) 
排水口からの逆流やにおいを防ぐとき	洗濯機用排水トラップ (YT-T1) 希望小売価格 4,400円(税込) 工事が必要です。 
設置面が弱いとき (防水パンがなく直下排水するとき)	補強板 (HSB-600)※ 希望小売価格 12,100円(税込) 
設置面が弱いとき (幅640mmタイプの防水パンを使用するとき)	補強板 (HSB-630)※ 希望小売価格 8,800円(税込) 
設置面が弱いとき (幅800mmタイプの防水パンを使用するとき)	補強板 (HSB-790)※ 希望小売価格 8,800円(税込) 
設置面が弱いとき (幅900mmタイプの防水パンを使用するとき)	補強板 (HSB-890)※ 希望小売価格 8,800円(税込) 

※補強板を使用するときは、別途延長用排水フラットホースが必要となる場合があります。
 上記の希望小売価格は、価格改正に伴い変更する場合があります。

仕様・試験結果

この製品は日本国内家庭用です。電源電圧や電源周波数の異なる海外では使用できません。
また、アフターサービスもできません。

本体

型 式	BD-NX120HL/BD-NX120HR	電動機の定格消費電力	160W (50-60Hz)
電 源	100V、50-60Hz共用	電熱装置の定格消費電力	890W (50-60Hz)
標準洗濯・脱水容量	12kg (乾燥状態での布質量)	定 格 消 費 電 力	1,230W (30℃)
標準乾燥容量	7kg (乾燥状態での布質量)	洗 濯 方 式	ドラム式
標準水量	40L (洗濯「標準」コース)	水 道 水 圧	0.03~0.8MPa {0.3~8kgf/cm ² }
標準使用水量	12kg 洗濯時 85L (洗濯「標準」コース)	外 形 寸 法	幅735mm×奥行620mm×高さ1,070mm
	7kg 洗乾時 84L (洗乾「標準」コース)	質 量	約85kg



このJ-Mossグリーンマークは、特定の化学物質(鉛・水銀・カドミウム・六価クロム・PBB(ポリブロモビフェニル)・PBDE(ポリブロモジフェニルエーテル))の含有率がJIS C 0950:2021による基準値以下であることを示しています。(規定の除外項目を除く)

詳しい情報は、当社のホームページをご覧ください。 <https://www.hitachi-gls.co.jp/about/environment/jmoss/index.html>

仕様・試験結果 つづき

風呂水ポンプ(洗濯機に内蔵)

定格消費電力	40W(50-60Hz)	揚 水 量	毎分12L (全揚程1.2m、ホース長さ4mのとき)
定格電圧	DC 24V		
定格電流	DC 1.7A	お湯取ホース内径	15mm(市販のホースは使えません)

洗濯槽自動おそうじの効果

試験方法	除菌・抑制方法	対象部分	試験結果	報告書No.
外槽・ステンレス槽に取り付けた菌付着プレートの菌の減少率測定	洗濯槽自動おそうじによる	外槽・ドラム	菌の減少率 99%	北生発 2016_0150号
外槽・ステンレス槽に取り付けたカビ付着プレートのカビ抑制確認	洗濯槽自動おそうじによる	外槽・ドラム	カビの減少率 99%	北生発 2016_1150号

※試験依頼先：一般財団法人 北里環境科学センター

除菌清潔プラスコースの効果

試験方法	除菌・抑制方法	対象部分	試験結果	報告書No.
洗濯物に付着させた菌の減少率測定	除菌清潔プラスコースによる	衣類に付着した菌	菌の減少率 99%	北生発 2021_0162号
洗濯物に付着させたウイルスの減少率測定	除菌清潔プラスコースによる	衣類に付着したウイルス	ウイルスの減少率 99%	

※試験依頼先：一般財団法人 北里環境科学センター

花粉コースの効果

試験方法	除去方法	対象部分	試験結果	報告書No.
衣類に付着させた花粉の減少率測定	花粉コースによる	衣類に付着した花粉	花粉の減少率 99%	北生発 2021_0161号

※試験依頼先：一般財団法人 北里環境科学センター

ダニ対策コースの効果

試験方法	除去方法	対象部分	試験結果	報告書No.
毛布に付着させたダニの死滅率測定(当社基準)	ダニ対策コースによる	毛布に付着したダニ	ダニの死滅率99%以上(当社換算値)	研究報告書 第30887号
毛布に残ったダニのアレル物質(フンや死がい)の量を測定(当社基準)	ダニ対策コースによる	毛布に残ったダニのアレル物質(フンや死がい)	ダニのアレル物質(フンや死がい)の除去率90%以上(当社換算値)	

※試験依頼先：(株)エフシージー総合研究所

温水ミスト(90分)の効果

試験方法	除菌・消臭方法	対象部分	試験結果	報告書No.
ニオイ成分を塗布させたタオルを洗濯・乾燥後、6段階臭気強度表示法にて官能評価	温水ミスト90分による	洗濯した衣類	標準コース： 臭気強度3.6 温水ミスト90分： 臭気強度1.6 (当社換算値)	北生発 2021_0191号
菌を塗布した試験布の菌の減少率測定	温水ミスト90分による	洗濯した衣類	菌の減少率 99%	

※ニオイ抑制の試験結果はBD-NX120G タオルG~Iの平均値を記載しています。

保証とアフターサービス (よくお読みください)

保証書(裏表紙)

保証書は、「お買い上げ日・販売店名」などの記入をお確かめのうえ、内容をよくお読みのあと、大切に保管してください。

部品について

修理の際、弊社の品質基準に適合した再利用部品を使用することがあります。
また、部品共用化のため色などを変更する場合があります。
修理のために取り外した部品は、特段のお申し出がない場合は、弊社にて引き取らせていただきます。

ご不明な点や修理に関するご相談は

修理に関するご相談ならびにご不明な点は、お買い上げの販売店または「ご相談窓口」→(P.106)にお問い合わせください。

転居されるとき

ご転居により、お買い上げの販売店のアフターサービスを受けられなくなる場合は、前もって販売店にご相談ください。
ご転居先での日立の家電品取扱店を紹介させていただきます。
電源周波数の異なる地区へのご転居に際しても部品の交換は不要です。

一般家庭用以外の目的でご使用になる場合

以下のような場合には、保証期間の対象外となります。お買い上げの販売店にご相談のうえ、定期的な点検(有料)を受けてお使いになることをおすすめいたします。

- 車両、船舶に搭載して使用された場合。
- 理容院や美容院などの業務用使用、また、寮や病院などの共同使用により、1日の使用時間が一般家庭に比べて極端に長い場合、短期間で部品交換(クラッチ、シール、軸受、フィルターなど)が必要になることがあります。

愛情点検

長年ご使用の洗濯乾燥機の点検を！



ご使用の際、このような症状はありませんか？

- 洗濯・脱水槽が止まりにくい。
- 水漏れがする。(ホース、水槽、給水栓継手)
- こげくさいにおいがしたり、運転中に異常な音や振動がある。
- 本体にさわるとピリピリ電気をを感じる。
- 据付が傾いたりグラグラしている。
- 電源を入れても、動かないときがある。
- 運転が途中で止まることがある。
- 電源コード、プラグが異常に熱い。
- そのほかの異常・故障がある。
- 電源プラグが変形したり、電源コードにひび割れや傷がある。
- 乾燥時間が異常に長くなった。

ご使用中止

このような症状のときは、故障や事故防止のため、電源を切り、コンセントから電源プラグを抜いて販売店に点検・修理をご相談ください。

輸出規制について

本製品を輸出される場合、外国為替および外国貿易法の規制ならびに米国輸出管理規制など、外国の輸出関連法規をご確認のうえ、必要な手続きをお取りください。

スマートフォンとの接続やネットワーク接続に関するご相談窓口

■受付時間：9:00～17:30(月～土)、9:00～17:00(日、祝日)
年末年始は休ませていただきます。

《発信者番号通知のお願い》

「非通知」設定をされているお客様は、はじめに「186」をダイヤルしておかけください。

TEL 0120-554-201

保証とアフターサービス つづき

この製品の使いかた・お手入れ・修理などは、お買い上げの販売店へご相談ください。
ご不明な点は下記窓口にご相談ください。

ご相談の前に本取扱説明書の「お困りのとき」をご確認ください。
また日立家電品サポートページで、「よくあるご質問」や「使いかた動画」
など各種情報をご覧いただけます。「日立家電品サポートページ」はこちら



※下方の内容は予告なく変更させていただく場合があります。
最新情報は、日立家電品サポートページをご確認ください。

日立家電 サポート 検索

製品情報や使いかたに関するご相談窓口

機能・操作・設定などのご相談ができます。
電話のほかLINE、チャット、メールなど様々なお問い合わせ方法を準備しております。詳しくは日立家電品サポートページをご覧ください。

TEL 0120-3121-11
携帯電話 050-3155-1111 (有料)
FAX 050-3135-2134 (有料)

■受付時間：9:00～17:30 (月～土)
9:00～17:00 (日、祝日)
※年末年始は休ませていただきます。

修理に関するご相談窓口

修理のご依頼やご相談ができます。
24時間、修理のご依頼ができる
「Web修理受付」はこちら



日立家電 修理Web 検索

TEL 0120-3121-68
携帯電話 0570-0031-68 (有料)
FAX 0570-2006-57 (有料)

■受付時間：9:00～18:00 (月～土)
9:00～17:00 (日、祝日)

部品のご購入について

部品のご購入は、商品お買い上げの販売店、お近くの日立の家電品取扱店(お取り寄せ)または「パーツショップ」へご相談ください。

<https://store.kadenfan.hitachi.co.jp/store/pages/parts.aspx>

日立家電 部品 検索



- 通話内容の確認と対応品質向上のため、録音させていただきます。
- 予期せぬ障害などでお電話が切れてしまった際、折り返し電話を差し上げられるよう、発信者番号の通知をお願いします。「非通知」設定されているお客様は、はじめに「186」をダイヤルしておかけください。
- 営業時間外やお電話が繋がりにくい場合は、時間を変えておかけ直しをお願いします。
- 修理ご依頼の前に、当社の修理対応方針につきまして、「修理ご利用規約」をご覧ください。

日立修理ご利用規約 検索



【ご相談窓口におけるお客様の個人情報お取り扱いについて】

- 個人情報は当社の個人情報保護方針に則り適切に管理いたします。
- 当社の個人情報保護方針につきましては、<https://www.hitachi-gls.co.jp/utility/privacy>をご覧ください。
※URLは変更する場合があります。日立の家電品ホームページにてご確認ください。
- 製品のサービスの提供、各種お問い合わせへの対応に利用させていただきます。また、アンケートをもとにした製品やサービスを向上させるための分析に利用させていただく場合があります。

日立家電メンバーズクラブのご案内

日立家電メンバーズクラブのMy家電に製品をご登録(無料)いただくと、スマートフォンやパソコンでお持ちの家電品を一覧管理でき、サポート情報や会員限定の特典などをご利用いただけます。

■My家電への製品登録

① コードを読み取る



② 画面の案内に従って 家電品を登録※1



※1 家電品の登録には製品型式や製造番号が必要です。製品本体の銘板をご確認ください。

コードが読み取れない場合は、URLを入力して表示される画面の案内に従ってください。
<https://kadenfan.hitachi.co.jp/my/>

■日立家電メンバーズクラブ会員限定のアフターサービス特典のご紹介

webにてご依頼いただくと安全点検サービス割引

ご使用の家電品を長くご利用いただくために安全点検の標準技術料が10%引になります。

※本サービスには、不具合の改善や修理作業などは含まれておりません。

※一部対象外製品がございます。

パーツショップ送料特典

付属品や別売品をパーツショップ(日立の家電消耗品・部品直販インターネット販売)で商品価格総額2,000円(税込)以上お買い上げいただくと送料が無料になります。

※代引きの場合は、代引き手数料が別途かかります。

※上記内容は予告なく変更する場合があります。

■ご利用の際は、通信費などの費用がかかります。

■「使いかた動画」のホームページ掲載は、予告なく中止することがあります。

詳しくは、日立家電メンバーズクラブのホームページをご覧ください。

お客様メモ

後日のために記入しておいてください。サービスを依頼されるとき、お役に立ちます。

ご購入店名

電話 () -

ご購入年月日

年 月 日

廃棄時にご注意ください。

家電リサイクル法では、お客様がご使用済みの洗濯乾燥機を廃棄される場合は、収集・運搬料金、再商品化等料金(リサイクル料金)をお支払いいただき、対象品を販売店や市町村に適正に引き渡すことが求められています。

保証書

修理を依頼される時は(出張修理)

「お困りのとき」→(P.80~99)に従って調べていただき、なお異常があるときはご使用を中止し、電源プラグを抜いてから、お買い上げの販売店に修理をご依頼ください。

■ご連絡していただきたい内容

アフターサービスをお申し付けいただくときは、下記のことをお知らせください。

- 1.型式：製品本体の銘板を確認してください 2.故障の状況：できるだけ詳しく

■保証期間中は

修理に際しましては保証書をご提示ください。保証書の規定に従って、販売店が修理させていただきます。なお、保証期間中でも有料になることがありますので、保証書をよくお読みください。

■保証期間が過ぎているときは

修理して使用できる場合には、ご希望により有料で修理させていただきます。

■補修性能部品の保有期間

日立電気洗濯乾燥機の補修性能部品の保有期間は、製造打ち切り後6年です。補修性能部品とは、その製品の機能を維持するために必要な部品です。

■修理料金の仕組み

修理料金=技術料+部品代+出張料などで構成されています。

技術料	診断、部品交換、調整、修理完了時の点検などの作業にかかる費用です。技術者の人件費、技術教育費、測定機器などの設備費、一般管理費などが含まれます。
部品代	修理に使用した部品代金です。そのほか修理に付帯する部材などを含む場合もあります。
出張料	製品のある場所へ技術者を派遣する場合の費用です。別途、駐車料金をいただく場合があります。

日立電気洗濯乾燥機 保証書 出張修理

※型式	
※お買い上げ日	年 月 日
保証期間 (お買い上げ日から)	本体：1年
※お客様	お名前 様
	ご住所 〒
	電話
※販売店	住所・店名 電話

※印欄に記入のない場合は無効となりますからご確認ください。記入のない場合、レシートまたはご購入を証明するものが代用となりますので、本保証書とともに大切に保管してください。

〈無料修理規定〉

- 取扱説明書、洗濯機本体貼付ラベル等の注意書きに従った正常な使用状態で保証期間内に故障した場合には、無料修理をさせていただきます。
 - (イ)保証期間内に故障して無料修理をご依頼になる場合には、お買い上げの販売店にお申し付けください。
 - (ロ)お買い上げの販売店に無料修理をご依頼にならない場合には、「修理のご依頼や修理に関するご相談窓口」→(P.106)にご連絡ください。
 - (ハ)この製品は出張修理をさせていただきますので、修理に際し本書を必ずご提示ください。

- ご転居の場合には事前にお買い上げの販売店にご相談ください。
- 贈り物でいただいたものの修理などで本保証書に記入してあるお買い上げの販売店に修理をご依頼になれない場合には、「修理のご依頼や修理に関するご相談窓口」→(P.106)にご相談ください。
- 離島または離島に準ずる遠隔地へのお出張修理を行った場合には、出張に要する実費を申し受けます。
- 保証期間内でも次のような場合には有料にさせていただきます。
 - (イ)使用上の誤り、または改造や不当な修理による故障または損傷。
 - (ロ)お買い上げ後の取付場所の移動、落下、引っ越し、輸送等による故障または損傷。
 - (ハ)火災、地震、風水害、落雷、その他の天災地変、塩害、公害、ガス害(硫化ガスなど)、異常水質、異常電圧、異常水圧、指定外の使用電源(電圧、周波数)による故障または損傷。
 - (ニ)車両、船舶に搭載して使用された場合に生じた故障または損傷。
 - (ホ)一般家庭用以外(例えば業務用の長時間使用)に使用されて生じた故障または損傷。
 - (ハ)本書のご提示がない場合。
 - (ト)本書にお買い上げ年月日、お客様名、販売店名の記入のない場合、あるいは字句を書き換えられた場合。
- 修理の際、弊社の品質基準に適合した再利用部品を使用することがあります。
- 日立電気洗濯乾燥機の修理以外(洗濯物の変色または損傷など)は、本書による保証の対象外となります。
- 本書は再発行しませんので紛失しないよう大切に保管してください。
- 本書は日本国内においてのみ有効です。
This warranty is valid only in Japan.

●この保証書は本書に明示した期間、条件のもとにおいて無料修理をお約束するものです。従ってこの保証書によって保証書を発行している者(保証責任者)、及びそれ以外の事業者に対するお客様の法律上の権利を制限するものではありませんので、保証期間経過後の修理等についてご不明の場合は、お買い上げの販売店または「修理のご依頼や修理に関するご相談窓口」→(P.106)にお問い合わせください。

●お客様にご記入いただいた保証書の写しの個人情報は、保証期間内のサービス活動及びその後の安全点検活動のために記載内容を利用させていただく場合がございますので、ご了承ください。

日立グローバルライフソリューションズ株式会社

〒105-8410 東京都港区西新橋2-15-12
電話 (03) 3502-2111