

HITACHI
Inspire the Next

取扱説明書

保証書付き

保証書は裏表紙に付いています。

日立電気洗濯乾燥機

型式

ビーディーエスジー

エイチエル

BD-SG110HL

(左開きドアタイプ)



ビッグドラム

日立ドラム式洗濯乾燥機

日立家電メンバーズクラブの
My家電への製品登録をおすすめします。

さまざまなサービスをご利用いただけます。

- 家電品の登録・管理
- お役立ち情報
- 安全点検サービス割引
- パーツショップ送料特典
- お知らせ

詳しくはP.79をご覧ください。



登録は
こちら

このたびは日立電気洗濯乾燥機をお買い上げいただき、まことにありがとうございました。
取扱説明書をよくお読みになり、正しくご使用ください。

お読みになったあとは、据付説明書・据付チェックシートとともに大切に保管してください。

「安全上のご注意」→(P.8~11)をお読みいただき、正しくお使いください。

もくじ

お洗濯の基本ステップ	3
------------	---

ご使用の前に

各部のなまえ	4
操作パネルのはたらき	6
安全上のご注意	8
使用上のご注意	11

大切なお知らせ

チャイルドロック・閉じ込め防止について	12
運転中のドア開閉について	13
乾きがわるいと思ったら	14
ドアガラス・パッキンに糸くずが付着した場合には	14

お洗濯の前に

洗濯物の確認と準備	15
洗剤や柔軟剤の使いかた	18
洗濯のりの使いかた	23

使いかた

運転コースの選びかた	24
標準・すすぎ1回・念入りコース	26
おいそぎ	26
快速洗乾コース	26
手造りコース(自分でコースを造る)	27
柔らかコース(タオルなど)	27
おしゃれ着コース	28
毛布コース	30
お洗濯キャップの使いかた	33
ナイトコース	34
静止乾燥コース	35
除菌清潔プラス・花粉コース	36
乾燥する	37
自動おそうじを使う	38
予約運転をする	39
お好みの時間・回数で運転する	40
便利な使いかた	41

お手入れ

お手入れ	46
糸くずフィルター	46
乾燥フィルター	48
乾燥フィルター差し込み口	50
洗剤ケースふた	51
洗剤ケース	52
本体、ドラム	53
水栓(蛇口)、ワンタッチつぎて、給水ホース	53
給水口	54
排水口・排水トラップ	55
ドラムのお手入れをする(槽洗浄・槽乾燥コース)	56

お困りのとき

お知らせ表示(「C」と「数字(2桁)」など)が表示されたとき	58
洗濯機各部	60
洗濯機の運転動作	63
操作パネルの表示内容	66
洗濯物の仕上がりが気になる	68
引っ越しまたは凍結のおそれがあるとき	72
凍結したときの対処法	73

アフターサービスなど

別売り部品	74
仕様・試験結果	76
保証とアフターサービス	77
日立家電メンバーズクラブのご案内	79
保証書	80

お洗濯の基本ステップ

洗濯物に付いている洗濯表示や注意事項を確認してください。→(P.15)

1 準備

水栓(蛇口)を開ける
洗濯物を入れ、ドアを閉める

 を押す

電源

2 コースを選ぶ

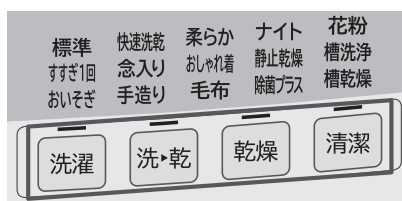

いずれかのボタンを押して、コースを選ぶ
運転コースの選びかた→(P.24)

3 スタートする

 を押す

スタート/一時停止

表示されている洗剂量(目安)に従って、投入口に入れる
お好みの時間・回数で運転する→(P.40)

4 運転終了

運転終了後、洗濯物を取り出す
洗濯物は早めに取り出してください。
シワの原因になります。

ご使用の前に

大切なお知らせ

お洗濯の前に

使いかた

お手入れ

お困りのとき





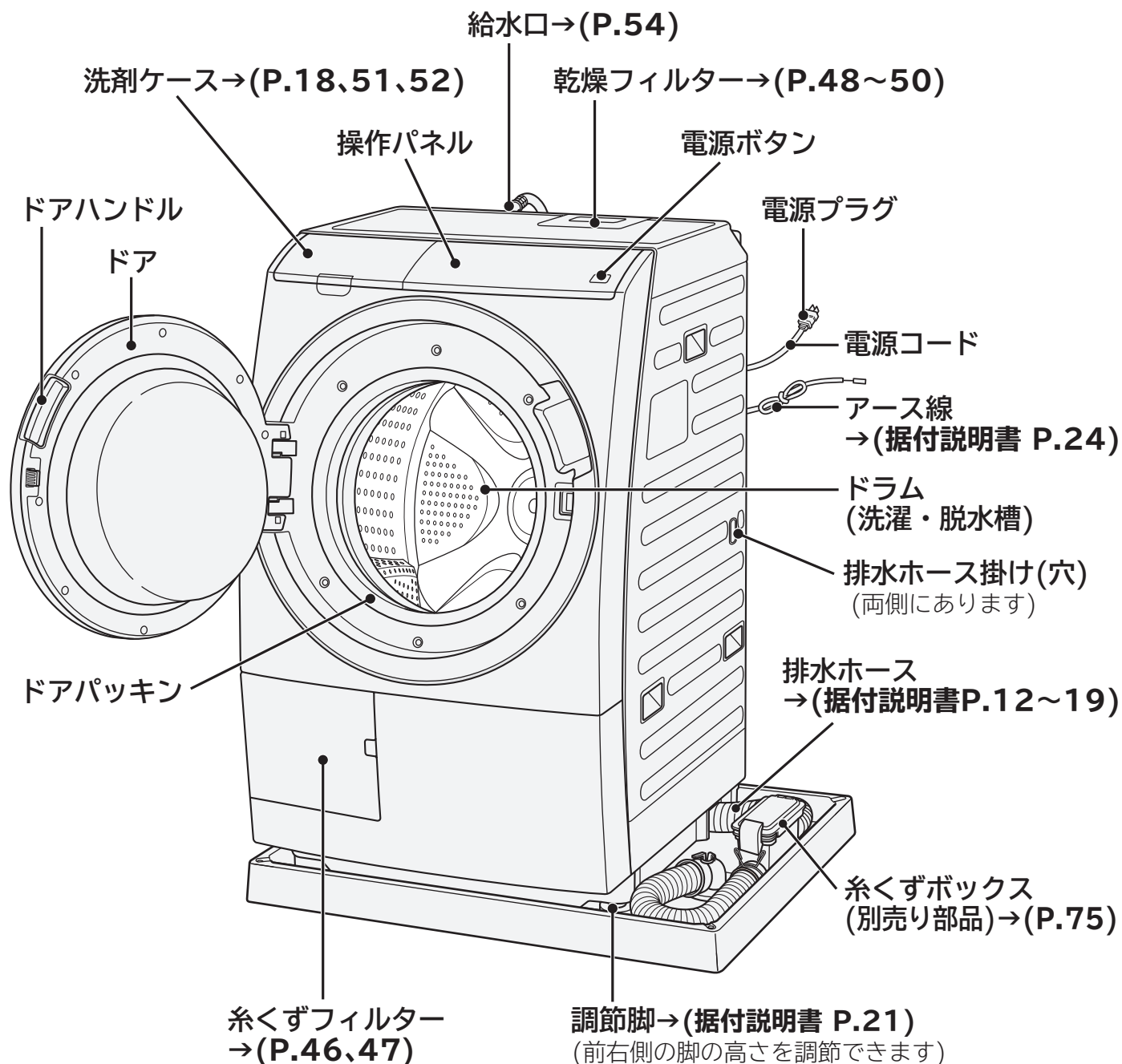

アフターサービスなど

各部のなまえ

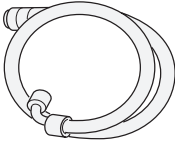
使用する前に、洗濯機各部のなまえと付属品を確認してください。
主な説明のあるページを→(P.〇〇)で示しています。

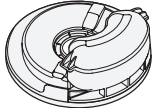

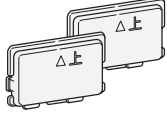

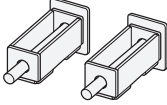
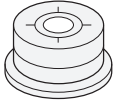
付属品

 (1本)	給水ホース(約0.8m) →(据付説明書 P.22、23)	水栓(蛇口)との接続に使用します。
 (各1個)	排水ホース接続セット →(据付説明書 P.14~18)	排水ホースと排水口・排水トラップなどを接続する場合に使用します。
 (1個)	排水トラップカバー →(据付説明書 P.15、17、18)	排水口からの水はね、ニオイを防止するために使用します。
 (各1個) 両面テープ (1枚)	脚キャップ(高さ調整用) →(据付説明書 P.21)	洗濯機を水平に据え付けるときに使用します。
 (2個)	カバー →(据付説明書 P.7)	輸送用ボルトを外したあとの穴ふさぎに使用します
 (1個)	輸送用ボルト取り外しスパナ →(据付説明書 P.7)	輸送用ボルトの取り付け・取り外しのときに使用します
 (2個)	輸送用ボルト →(据付説明書 P.7)	洗濯機輸送時や据え付け時の槽固定に使用します
 (1個)	水準器 ※水準器は洗濯機専用です。 →(据付説明書 P.21)	洗濯機の水平を確認するときに使用します

操作パネルのはたらき

説明のために、すべての表示を点灯状態にしています。

お知らせ表示

	ドアがロックされている間、  が点灯または点滅します。
高温	ドラム内部が高温のとき点灯または点滅します。
水栓開確認	電源を入れると点灯します。水栓が開いているか確認してください。
槽洗浄クリーナー	槽洗浄コース運転時に、クリーナーを投入するタイミングで点滅します。
運転見直し中	衣類片寄り見直し中、泡消し動作中、乾燥中の残時間を見直しています。
排水トラップ給水中	排水口からの逆流を防ぐため、排水トラップへ水をためています。 点滅中は電源ボタンを押しても電源は切れません。(約3~12分後に電源が切れます)
ドア開閉確認	運転スタート時にドアが開いている場合、またはしっかり閉まっていないときに点滅します。
乾燥容量オーバー	乾燥する洗濯物の量が多すぎるときに点滅します。
糸くずフィルター	糸くずフィルターが正しく取り付けられていないときや、運転を15回行うたびに点灯します。
乾燥フィルター	乾燥フィルターが目詰まりしたときや、「洗▶乾」または「乾燥」を10回運転するたびに点滅します。

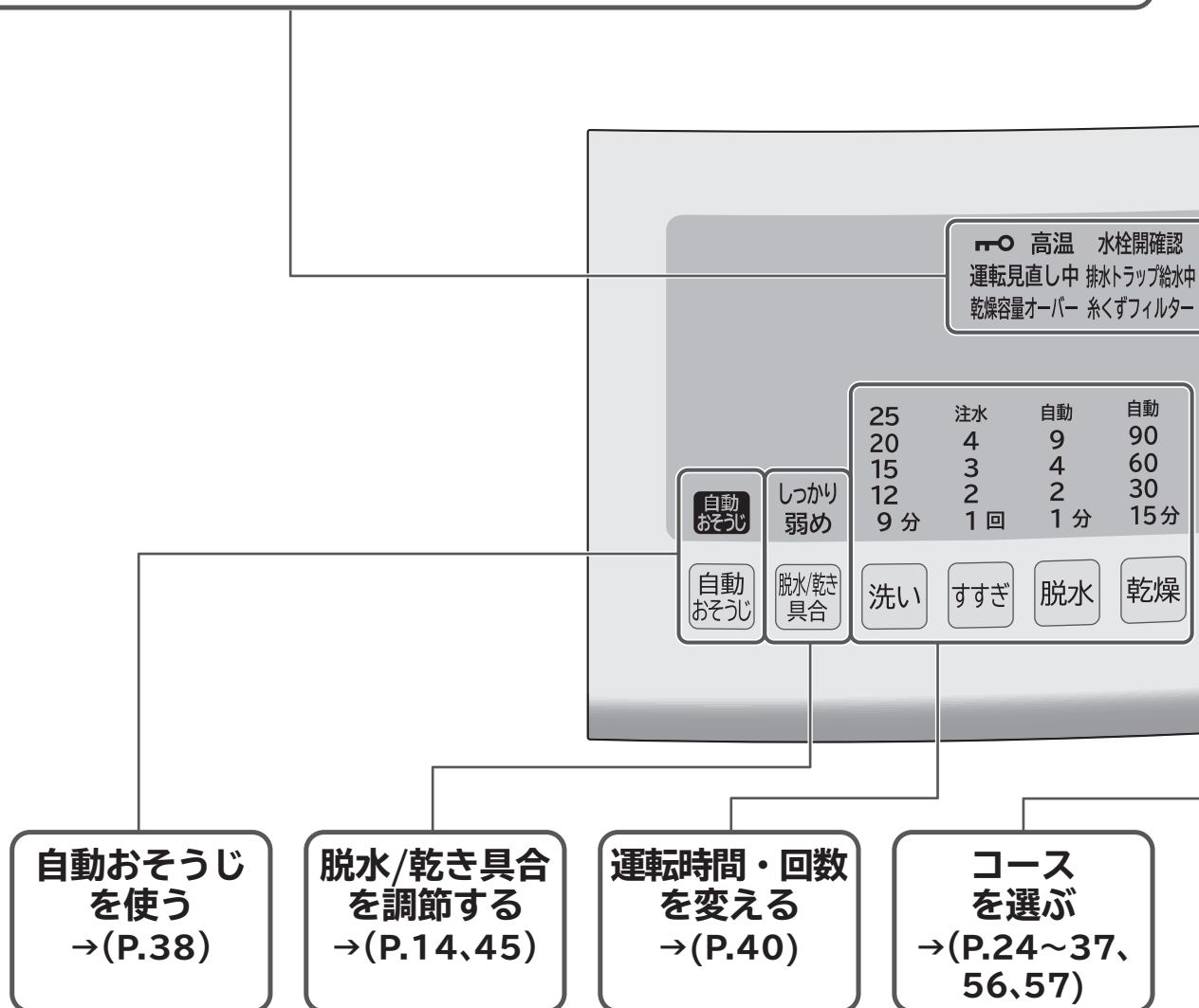

残時間表示の見かた

表示例

1時間30分の場合

あと約 **1:30**

45分の場合

あと約 **45**分

10時間以上または洗濯物の量を計測している場合

あと約 **---**

お知らせ表示 (洗剂量・残時間・予約時間)

- 運転スタート後に洗剂量・残時間の目安が表示されます。
- 「予約」を押すたびに設定時間が表示されます。
- C02、F01などが表示されます。→(P.58)

電源

電源を入れたあと、20分以内にスタートしないと、自動で電源が切れます。

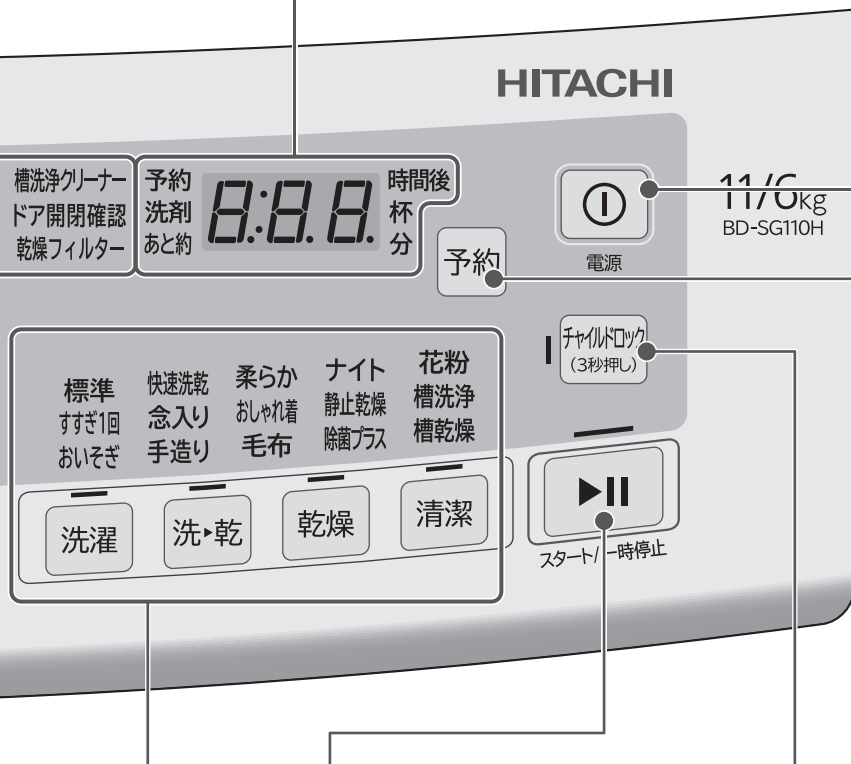

スタート/一時停止

スタートや、一時停止を行います。
一時停止の状態でも1時間以上放置すると、自動で電源が切れます。

チャイルドロックを設定する →(P.12)

予約運転をする →(P.39)

操作パネルの 点字表記 について

目の不自由な方のために操作パネルの位置がわかる「点字シール」(操作パネルにはり付けます)をご用意しています。ご希望のかたは、「製品情報や使いかたに関するご相談窓口」へお問い合わせください。→(P.78)

安全上のご注意(必ずお守りください)

人への危害、財産への損害を未然に防止するため、必ずお守りいただくことを説明しています。表示内容を守らないことにより生じた危害や損害については、負担をおいかなます。ご了承ください。

■誤った使いかたをした場合の危害や損害の程度を以下の表示で区分し、説明しています。

 **警告** 「死亡または重傷を負うおそれがある」内容です。

 **注意** 「軽傷を負ったり、物的損害の発生するおそれがある」内容です。

 してはいけない「禁止」内容です。

 実行していただく「指示」内容です。

警告

発火や漏電を防ぐために(感電・けが、発煙・発火・火災のおそれ)



禁止

- 電源コードを傷つけない
(加工や折り曲げ、無理な引っ張り、ねじりをしない。加重をかけない、挟み込まない)
- ぬれた手で電源プラグの抜き差しをしない
- タコ足配線をしない、延長コードを使用しない



指示

- 定格15A以上・交流100Vのコンセントを単独で使う
- 電源プラグは根元まで差し込む



プラグを抜く

- 電源プラグを抜く場合は、電源コードを持たずに、電源プラグを持って抜く
- 長期間使用しない場合は、電源プラグをコンセントから抜く



アース線接続

- アース線を取り付ける
(取り付けないと、漏電した場合、感電するおそれがあります)

事故を防ぐために(電気部品を傷めたり、振動で洗濯機が転倒するおそれ)



禁止

- 浴室など湿気の多い場所、屋外など風雨にさらされる場所に置かない
(感電や電気部品を傷めるおそれがあります)
- キャスター付きの設置台や、不安定な場所に置かない(振動で倒れるおそれがあります)

運転時の爆発や発火を防ぐために(油などの酸化熱による自然発火や引火のおそれ)



禁止

- 引火物や火気をドラム内に入れない
・灯油、鉱物油・ワセリン、ベンジン、シンナー、アルコールなどの可燃性物質が付着した洗濯物、ローソク、蚊取り線香やたばこなど
- 油、引火物が付着した洗濯物、引火の可能性がある洗濯物を乾燥させない
・植物油、動物系油、機械油、ドライクリーニング油、美容オイル(ボディーオイル、エステ系オイルなど)、灯油、ガソリン、ベンジン、シンナー、アルコールが付着した洗濯物、樹脂(セルロース系)、ポリプロピレン繊維の製品、スポンジの入ったものなど
- カセイソーダを使って洗濯しない

警告

感電を防ぐために



プラグを抜く

- 洗濯機が動かない、変なにおいがする、煙が出ているなどの異常がある場合は、電源プラグを抜いて、お買い求めの販売店に点検・修理を依頼する
- 電源プラグにほこりが付着している場合は乾いた布でよくふき取る



分解禁止

- 分解・修理・改造をしない、洗濯機のシール類ははがさない



水ぬれ禁止

- 洗濯機各部、電源プラグに水や洗剤などをかけない

泡の多量発生による水漏れや故障を防ぐために (感電のおそれ)



指示

- 洗剤は洗剤容器や、洗濯時に表示される目安量に従い、適量を入れる→(P.20、21)
- 液体洗剤や柔軟剤を入れ間違えない

子どもの事故を防ぐために (ドラム内に閉じ込められ、窒息、やけど、感電、けが、おぼれるおそれ)



禁止

- 子どもをドラム内に入らせない
- チャイルドロック・閉じ込め防止機能を設定する→(P.12)



指示

- 付属品(水準器)、梱包用ポリ袋は、誤飲、窒息するおそれがあるため子どもの手の届かないところに置く

安全上のご注意（必ずお守りください） つづき

注意

洗濯機や周囲の壁や床の損傷を防ぐために

異常振動が発生すると、自動で動作を停止しますが、ドラムが高速で回転しているため、回転はすぐに止まりません。

洗濯機の転倒、周囲の壁や床の損傷、洗濯物の飛び出しなどのおそれがあります。



禁止

- 防水性の衣類や繊維製品は、絶対にドラム内に入れて運転しない
- 洗濯物を詰め込んだネットだけで運転したり、1辺が40cm以上の洗濯ネットを使用しない
防水性・繊維製品の例：ウィンドブレーカー、スキーウェア、おむつカバー、紙おむつ、レインコート、ウェット・サウナスーツ、自動車などのカバー、足ふきマットなど硬くて厚いもの(洗える表示があっても、洗わないでください)

けが、やけどを防ぐために



禁止

- ロックされた状態のドアを無理に開けない
- 運転中は洗濯機各部に触れない、洗濯機の下に手足をいれない
- 運転中、乾燥フィルターを取り外さない
- ドア開閉時、手や指を挟み込まない

水漏れを防ぐために



指示

- 据え付け直後などは、まず水栓(蛇口)を開いて水漏れがないか確認する
- 洗濯・乾燥前は水栓(蛇口)を開いて、水漏れがないか確認する
(ねじ、ワンタッチつぎでの緩み、さびにより水漏れに至るおそれがあります)
- 使用しないときは、水栓(蛇口)を閉じておく

けがや水漏れ、洗濯機の損傷や故障を防ぐために



禁止

- 洗濯機の上にのぼったり、重いものを載せたりしない
- 50℃以上のお湯を使用しない
- 給湯器とつながない
(洗濯機へ給水される水温が50℃を超えると、給水経路(プラスチック部品)の変形や傷みが発生し、漏水や漏電、感電のおそれがあります)
- 粉石けん(天然油脂)や重曹は使用しない
- ドアを乱暴に開閉しない、またドアにぶら下がったり無理な力を加えない
- ドアを閉めるときは洗濯物を挟まない、ドア部分にぞうきんなどをかけない
(ドアパッキンが変形し水漏れの原因になります)
- 洗濯物を出し入れする際、ドアパッキンに無理な力を加えない
- 運転中、糸くずフィルターを外さない
- 糸くずフィルターやゴムパッキンなどが破損した状態で運転しない
- お洗濯キャップ(別売り)は、洗濯の「柔らか」コース、「洗▶乾」「乾燥」「清潔」運転では使用しない
(熱で変形し、ドラムから飛び出すことによりけがをしたり、洗濯機が破損するおそれがあります)
- 直射日光が当たる場所、40℃以上になる場所、発熱器具のそばには置かない
(洗濯機内部の温度が異常に高くなり故障したり、外観が変形・変色するおそれがあります)

けがや水漏れ、洗濯機の損傷や故障を防ぐために



指示

- 運転中は洗剤ケースふたを閉める
- ドア裏側の金属部、洗濯機外側のプラスチック部に、液体洗剤・漂白剤・柔軟剤がついたときは、湿った柔らかい布ですぐにふき取る
液体洗剤・漂白剤・柔軟剤がついたまま放置すると、洗濯機の破損の原因になります。
- 別売り部品の洗濯機用防水パン・洗濯機用トレイ→(P.74)を設置する
床面を結露による水滴から守るときに、洗濯機用防水パン・洗濯機用トレイをお買い求めいただき、設置することをおすすめします。
- 断水後や、一度給水ホースを外して再度取り付けた場合、長期間使用しなかった場合は、水栓(蛇口)を閉めて槽洗浄コースを選び、スタートボタンを押してからゆっくり水栓(蛇口)を開く
給水ホース、水道配管に空気がたまり、圧縮された空気圧によって洗濯機が破損し、水漏れやけがのおそれがあるため、上記の操作を行ってください。
- 排水口が掃除できるように洗濯機を設置し、糸くずフィルター、排水口(排水トラップ)は定期的にお手入れする→(P.46、47、55)
排水口が詰まってしまうと、水漏れの原因になります。
- 洗剤ケースと洗剤ケース周辺は、週1回を目安にお手入れする→(P.51、52)
液体洗剤・漂白剤・柔軟剤がついたまま放置すると、洗濯機の破損の原因になり、けがをするおそれがあります。
- 使用する前に、ドアパッキン周辺や裏側に糸くずなど異物が付着していないことを確認する
ドアの密着が確保されず、水漏れの原因になります。

使用上のご注意

- 運転中電源プラグを抜くときは、一時停止ボタンを押す
(一時停止せずに電源プラグを抜くと、洗濯機故障のおそれがあります)
- 洗濯機運転中にテレビやラジオを近づけない
(ノイズが入り、テレビの画面が乱れたり、正常に受信できないおそれがあります)
- 洗濯物を入れ過ぎない
(洗濯物のはみ出しにより、洗濯物や洗濯機のプラスチック部品破損のおそれがあります)
- 小物類は洗濯ネットに入れ、洗濯物ひもなどは結び、ファスナーやボタンはきちんと閉めてからドラムに入れる
- 先の尖ったもの(ヘアピン、つまようじなど)や、硬貨をドラムに入れない
洗濯物のポケットなどから取り除いてドラムに入れてください。
- 乾燥運転中は十分に換気をする
(窓や壁などが結露するおそれがあります)



チャイルドロック・閉じ込め防止について



子どもの安全を守るための機能です。

チャイルドロックについて

運転終了後や電源を切った状態でも、ドアが開かないようにし、子どもがドアを開けたり、ドラム内に閉じ込められないようにする機能です。

1 ドアを閉め、を押す

2 **設定するとき**
を「ピッ」とブザーが鳴るまで3秒以上押す
とが点灯し、チャイルドロックが設定され、ドアが開かなくなります。

設定を解除するとき
を「ピー」とブザーが鳴るまで3秒以上押す
とが消灯し、チャイルドロックが解除され、ドアが開けられます。

ドアを開けるときは、チャイルドロックを解除してください。

閉じ込め防止機能について

運転終了後、電源を切った状態でもドアが閉まらないようにし、子どもがドラム内に閉じ込められないようにする機能です。※運転するときは、設定を解除してください。

1 ドアハンドルを引いて、ドアを開ける

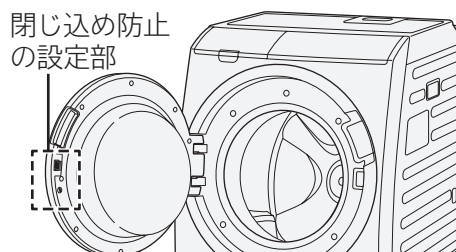

2 **閉じ込め防止機能の設定のしかた**
コインなどでドアストッパーを「カチッ」と音がするまで右に回す

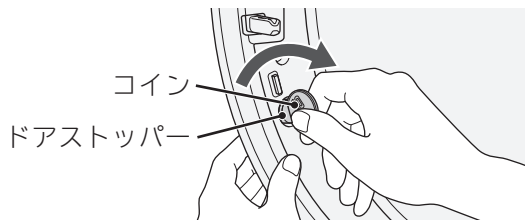

ドアストッパーが飛び出し、固定されます。

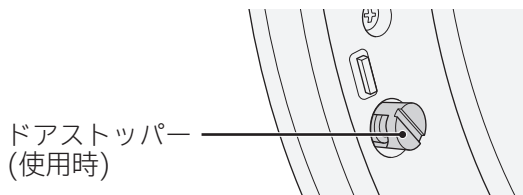

ドアストッパー
(使用時)

閉じ込め防止機能の解除のしかた
コインなどでドアストッパーを左に回し、元に戻す

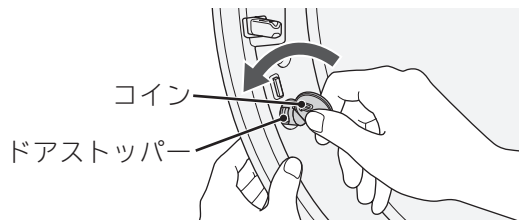

ドアストッパーが元の位置に戻ります。

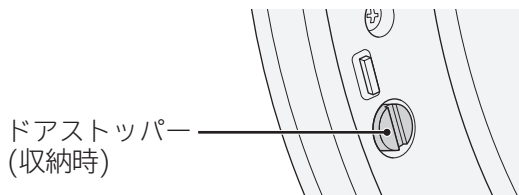

ドアストッパー
(収納時)

運転するときは、ドアストッパーが収納されていることを確認する。
飛び出したままドアを無理に閉めると、故障の原因になります。

運転中のドア開閉について



安全のため、運転中はドアがロックされて開きません。

運転中、電源を切ったり停電などにより運転が停止した場合は、ドアロックされているため開きません。乾燥運転後、ドラム内部が高温の場合は、ドアのロックが解除されるまでの冷却運転中(1~15分)はドアが開きません。





以下の手順に従ってドアを開けてください。

ドアのロックを解除する

電源が切れているとき







- 1  を押す
電源
- 2  が消灯するまで待つ

乾燥運転中にドアを開けるときの

- 1  を押す
スタート/一時停止
ドラム内部が高温の場合、「高温」が点灯または点滅します。
- 2  高温 が消灯(ロックが解除)したら、ドアを開ける
- 3 ドアをしっかり閉めて、 を押す
スタート/一時停止
再び  が点灯し、ドアがロックされます。(運転を再開します)







運転中に一時停止したとき

ドラム内に水が残っているときは、次の手順で排水してからドアを開けてください。





- 1  を押し(電源を切る)、再び  を押す(電源を入れる)
電源
- 2  を押し、「標準」コースを選び、 を押す
脱水
※「4」分のLEDが点灯します。
- 3  を押し、ドラムが回り始めたら、再び  を押して一時停止する
スタート/一時停止
 が消灯したらドアを開けることができます。

乾きがわるいと思ったら (特に冬場など)

乾燥し直す

- 1 水栓を開け、洗濯物を入れる
- 2 ドアを閉め、 を押す
- 3  を押し、「標準」コースを選ぶ
- 4    を押し、15/30/60/90分から追加で運転したい時間を選ぶ
- 5  を押す
スタート/一時停止

乾き具合を「しっかり」に設定する

- 1  を押す
- 2 、 のいずれかを押し、コースを選ぶ
- 3  を押し、「しっかり」を選ぶ
ボタンを押すたびに表示が切り替わります。
- 4  を押す (スタートボタンを押すと設定が完了します)
スタート/一時停止

表示なし (ふつう)	工場出荷時
しっかり	脱水が足りないとき 干す時間を短くしたいとき
弱め	脱水ジワが気になるとき

運転前に確認する

- ・洗濯物がからんでないか
- ・水栓は開いているか
- ・乾燥フィルターが目詰まりしていないか
- ・排水ホース、排水口が詰まっていないか

ドアガラス・パッキンに糸くずが付着した場合には

洗濯運転、乾燥運転を行うと、ドアガラス・ドアパッキンに糸くずが付着する場合があります。付着した糸くずは柔らかい布でふき取ってください。糸くずが付着したまま運転すると、水漏れの原因になります。洗濯物への糸くず付着が気になるときは、槽洗浄コース(3時間)を運転してください。→(P.56)

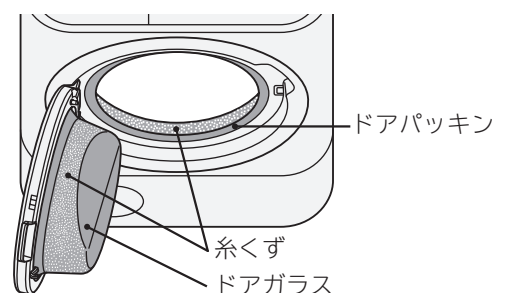

※製品のイラストは、製品のシリーズにより異なります。

洗濯物の確認と準備

洗濯物に付いている洗濯表示や注意表示を確認してください。

洗濯も乾燥もできないもの

縮み、形くずれ、変色、損傷、風合い劣化などの原因になります。

●次のような洗濯表示が付いているもの

新表示	旧表示	
		(家庭での洗濯禁止)表示
		(石油系溶剤によるドライクリーニングができる)表示

- 洗濯表示や素材表示が付いていないもの
- 皮革・毛皮・羽製品、それらの装飾品付き製品
- 形くずれしやすいジャケット、ネクタイなど

- 和服、和装小物製品
- 絹・レーヨン、キュプラ、それらの混紡品など
- ベルバットなど毛だおれするもの
- コーティング・樹脂・エンボス加工、ちりめんなどの製品
- 毛100%または毛足10mm以上の毛布やカーペットカバー

異常振動による洗濯機の故障、けが、洗濯物の破れなどの原因になります。

●防水性製品 →(P.10)

洗濯物に洗える表示があっても、洗わないでください。

- 玄関マット、ラグマット、敷物
 - ・裏面にゴムが付いているもの
 - ・厚手のもの
 - ・毛足の長いもの

●カーペット

- 座布団や枕、クッションなど
- 洗濯補助具(洗濯ボール、ゴミ取りフィルターなど)
- ペットの毛が多量に付着したもの

乾燥できないもの

縮み、シワつき、変色、損傷、風合い劣化などの原因になります。

- ゴムやウレタンなどを使用した製品、
ウレタン(スポンジ類)の入ったぬいぐるみなど

- 布団類などわたを使用した製品
- ウールなどの獣毛およびその混紡製品
- タイツ
- レースや刺しゅうなど飾りや付属品のある製品
- 濃い色のプリントもの
- のり付けしたもの
(乾燥フィルターが目詰まりする原因になります)

●次のような洗濯表示が付いているもの

新表示	旧表示	
		パークロロエチレンおよび石油系溶剤によるドライクリーニングができる素材によっては「静止乾燥」コースで乾燥できるものもあります。→(P.35)
		つり干しがよい
		アイロンは、低温で掛けるのがよい
		アイロン掛けはできない
		「タンブル乾燥禁止」などの注意表示

洗濯物の確認と準備 つづき

洗濯物の準備

上手に洗濯をするために、洗濯前に確認し、洗濯物の準備をしてください。

ポケットの中のもの
を取り出す



ヘアピン、つまようじなどの先のとがったものなどや硬貨などを取り出してください。
洗濯物のポケットの中なども確認してください。

衣類のひもなどは
結んで、ファスナー
やボタンは閉める



衣類のひもなどは結び、ファスナーやボタンは閉めてください。
洗濯物の絡みや傷みの原因になります。
ひもが槽内の穴に入って抜けなくなり、洗濯機の故障の原因になります。

しみは早めに落とす
(えり、そで口などの
脂汚れ)



しみやひどい汚れは時間がたつと落ちにくくなり、黄ばみの原因になります。
早めに部分洗してください。

大きなゴミなどを
取り除く



ゴミ、泥や砂、髪の毛、ペットの毛は取り除いてください。
洗濯機内部にゴミや異物が詰まり、洗濯機の故障の原因になります。

毛玉がつきやすい
衣類は裏返しにする

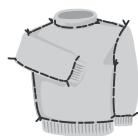

毛玉がしやすいセーターなどは裏返してください。
洗濯物どうしの摩擦は、洗濯物の傷みの原因になります。

洗濯物の仕分け

色落ちや損傷などを防止するために、分けて洗濯してください。

色落ちしやすい洗濯物

- 白いタオルなどに洗剤液を含ませ、洗濯物の目立たない部分に強く押し当てて、洗濯物からタオルに色移りするものは分けて洗濯してください。
色移りがあった場合は、洗濯しないでください。
- 著しく色落ちする洗濯物は分けて、同類の洗濯物を2、3枚まとめて洗濯してください。

糸くずが気になる洗濯物

- タオル・バスタオル・フリースなどは分けてください。
- コーデュロイ(起毛素材)や濃い色の洗濯物などは、洗濯ネットに入れて洗ってください。

デリケートな洗濯物
・小物類

- 洗濯物の注意表示に洗濯ネット使用の記載があるもの、レースの付いた洗濯物、ブラウス、ストッキングやタイツなどは、洗濯物の損傷を防ぐため、洗濯ネットに入れてください。
- ワイヤー入りブラジャーは、ブラジャー専用ネットに入れてください。
- 靴下やハンカチなどの小物類は、洗濯ネットに入れてください。

洗濯物の量と重さの目安

運転コースによって、洗濯・乾燥できる量と重さが異なります。→(P.24)
量と重さの目安に従って、洗濯物をドラムに入れてください。

衣類別の重さの目安

洗濯物の重さを確認するための目安です。
洗濯物の素材や大きさにより、実際の重さは異なります。

	肌着類	シャツ・ズボン類	タオル・寝具類
50g	ブリーフ 靴下		
100g	肌着		タオル
200g		ワイシャツ	
300g			バス タオル
400g	パンツ	スカート	パジャマ上下
500g		シーツ	

洗濯物の重さの目安は、一般財団法人日本電機工業会・自主基準によるものです。

洗濯物をドラムに入れた時の目安

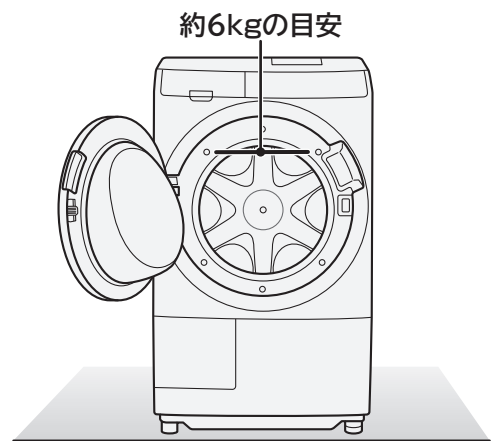

お洗濯の前に

洗濯物の片寄りを防ぐ

脱水時に洗濯物の片寄りが起こると、自動で片寄りを修正する補正運転を行うため、運転時間が長くなります。自動で修正できない場合は、脱水中に振動が大きくなったり、運転が途中で止まる場合があります。洗濯物の片寄りを防ぐには、次のようなことに注意してください。

洗濯物をドラムの中に入れてるときは

- 重いものが片寄らないように、洗濯物はドラム内に均一に広げて入れてください。
- 洗濯物を詰め込み過ぎないでください。
- 洗濯物をバランスリングよりも奥に入れてください。



洗濯ネットを使うときは

- ひとつの洗濯ネットに詰め込むと、吸水して重くなったときに片寄りが生じます。2、3袋以上の洗濯ネットにバランス良く分けてください。
- 洗濯ネットのファスナーは閉めてください。洗濯物を傷める場合があります。
- 一辺が40cm未満の洗濯ネットを使用してください。異常振動や洗濯物の片寄りの原因になります。

大物や厚手の水を含みやすい洗濯物は

- シーツ、タオルケット、ジーンズ、柔道着、つなぎなどは水を含みやすく重くなります。片寄を防ぐため一つだけで洗濯しないでください。ほかの洗濯物を2、3枚追加して洗ってください。

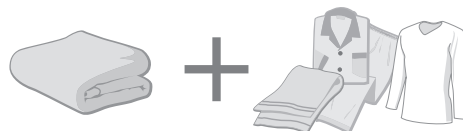

- 大物の洗濯物を最初にドラムに入れてから、ほかの洗濯物を入れてください。

洗剤や柔軟剤の使いかた

洗剤・漂白剤・柔軟剤の入れかた

指定の投入口に正しく入れてください。

洗剤量(目安)表示に従って入れてください。

洗剤ケース

洗剤ケースふた取っ手を持ち上げ、洗剤ケースふたを開けてください。

洗剤・漂白剤・柔軟剤を入れた後は、洗剤ケースふた取っ手が「カチッ」と音がするまで閉めてください。

※洗剤・柔軟剤は、使用量の表示に従ってください。入れ過ぎると、洗濯物の変色や黒ずみの原因となります。

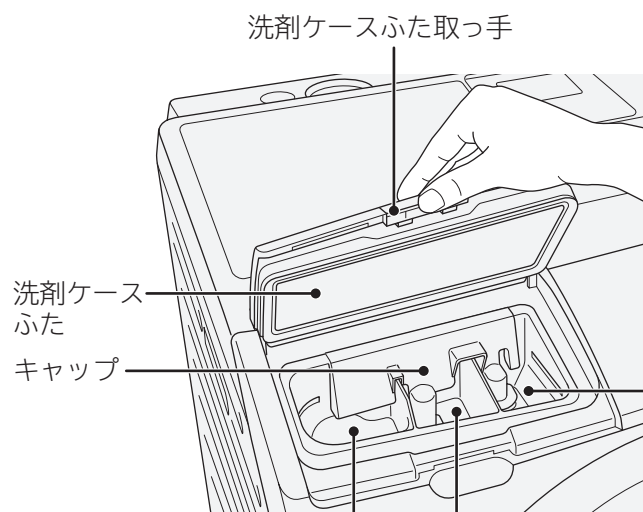

柔軟剤

- 柔軟剤は、表示に従って適量を入れる
液面が「これ以下↓」(70mL以下)の表示を超えないように入れてください。
- 柔軟剤は固まりやすいため、入れたまま長時間放置しない
- 濃縮タイプなど流れにくいものは、同量の水で溶かしてから入れる
※液面が「これ以下↓」(70mL以下)の表示を超えないように入れてください。
- サイホン構造のため、わずかに水が残ります。
- 分離・固化したものは使わない

粉末(合成洗剤・漂白剤)

- 粉石けん(天然油脂)は溶けにくいいため使用しない
※水漏れや故障の原因になります。
- 洗剤ケースがぬれているときは、乾いた布でふく
- 溶けにくい洗剤は、水で溶かしてから入れる
- 固まりは、砕いてから入れる

液体(合成洗剤・漂白剤)

- 液体洗剤は、表示に従って適量を入れる
液面が「これ以下↓」(70mL以下)の表示を超えないように入れてください。
- 濃縮タイプなど流れにくいものは、同量の水で溶かしてから入れる
- サイホン構造のため、わずかに水が残ります。
※異常ではありません。
- 漂白剤の使用量および使いかたは表示に従う
- 洗濯時は、塩素系漂白剤を使えません。
※塩素系漂白剤は「槽洗浄」コースのみ使えます。

ドラムに直接入れて使うもの

- ジェルボール型洗剤
- タブレット、シート、キューブタイプなどの洗剤
- ビーズ仕上剤
- 洗濯のり→(P.23)

洗濯機では使えないもの

- 重曹
故障の原因になります。
- 粉石けん(天然油脂)

漂白剤の種類

漂白剤の容器に記載してある使用量および注意書きに従って正しく使用してください。

酸化型	酸素系 (ワイドハイター、ブライツSTRONG など)	色・柄物に使えます。 粉末の場合は、毛・絹には使えません。
	塩素系(ハイターなど)	色・柄物に使えません。
還元型 (ハイドロハイター)	水中の鉄分で黄ばんだり、さびがついたりしたときや、ワイシャツのえりの 芯地が黄変したときに使います。色・柄物には使えません。	

洗剤や柔軟剤の使いかた つづき

洗剤や柔軟剤は、手順に従い、適量を投入口に入れてください。

洗濯物の量の計測と洗剤量表示

洗濯物の量は自動計測され、それに合わせた洗剤量が表示されます。

1 洗濯物をドラムに入れ、ドアを閉める

2 電源を入れ、運転するコースを選び、

▶|| を押す

スタート/一時停止

ドラムが回転し、洗濯物の量が自動計測されます。あらかじめ水が入っている場合や、「おしゃれ着」「毛布」コースを設定した場合は、洗濯物の量は自動計測されません。



洗濯物の量測定中の表示

洗濯物の量に合わせた洗剤量(目安)が表示されます。



洗剤量(目安)表示例：洗剤0.9杯

運転時間(目安)表示に切り替わります。

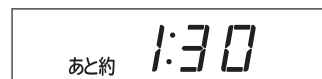

運転時間(目安)表示例：1時間30分

洗剤・漂白剤投入口への給水が始まります。洗剤量の表示から約1分後に給水が始まります。

3 右表を参考に洗剤、漂白剤、柔軟剤を入れる 点滅しているコースボタン(**洗濯** ・ **洗・乾**)を押すと、 すぐに給水を開始します。

約1分以内に洗剤を入れられない場合は、「一時停止」ボタンを押し、洗剤を入れたあと、再度「スタート」ボタンを押して運転を再開させてください。

洗剤・漂白剤・柔軟剤量

表の見かた

例えば、水量 30L に対する使用量が 25mL の洗剤をお使いの場合、操作パネルに洗剤量が 0.9 杯と表示されたときは、50mL を投入口に入れてください。

洗濯物の量 (目安)	洗剤量 (目安)表示	合成洗剤 液体 25mL リキッド トップ ブリーチ
4~6kg	洗剤 0.9 杯	50mL

洗剤量(目安)表示が表示される

洗濯物の量 (目安)	洗剤量(目安) 表示
10~11kg	洗剤 1.1 杯
6~10kg	洗剤 1.0 杯
4~6kg	洗剤 0.9 杯
2~4kg	洗剤 0.8 杯
	洗剤 0.7 杯
1~2kg	洗剤 0.6 杯
~1kg	洗剤 0.4 杯

洗剤量(目安)の再表示

洗い終了までの間に

洗い を押す



(押している間、洗剤量が表示されます)

洗剤および洗濯物の量

- 洗剤を入れ過ぎると泡が多量に発生し、水漏れや排水口から泡があふれるおそれがあります。
- 汚れが少ない衣類では泡立ちやすくなります。
- おしゃれ着用洗剤(毛・絹用)は泡立ちやすいので、「おしゃれ着」コースをご使用ください。
- 表の洗濯物の量は、JIS(日本産業規格)で規定された布地を洗濯した場合のもので、洗濯物の種類、大きさ、厚さなどによって洗濯物の量が変わります。洗濯物の量は、最大洗濯容量の7~8割が適当です。

使用する洗剤・漂白剤・柔軟剤の容器に記載されている使用量を確認し、操作パネルに表示された洗剂量(目安)表示に従って、適量を投入口に入れてください。

※ おしゃれ着コースでは、液体中性洗剤(毛・絹用)を使用してください。

(2022年6月現在)

合成洗剤							石けん (天然油脂)	漂白剤					柔軟剤			
粉末			液体			液体中性	液体	粉末	濃縮	普通	濃縮	普通				
水量30Lに対する洗剤使用量(容器の記載を確認)																
18g	30g	36g	10mL	25mL	30mL	40mL	45mL	8g	10g	20mL	40mL	7mL	10mL	16mL	20mL	
アタック	トップアラチナクリア	アリエール	アタックZERO ナノックス	アタック トップクリアキッド	アリエール	エマール・アクロン	おしゃれ着用洗剤※ (液体石けん (ミヨシ))	極パワダ ブライトSTRONG	強力分解パウダー ワイドハイターPRO	ブライトSTRONG EXパワ ワイドハイター	手間なしブライト ワイドハイター	ふんわりソフラン	ソフラン	ハミング消臭実感 レノア	ハミング	
46g	72g	88g	24mL	60mL	72mL	44mL	49mL	11g	13g	22mL	44mL	19mL	24mL	40mL	48mL	
42g	66g	80g	22mL	55mL	66mL	40mL	45mL	10g	12g	20mL	40mL	17mL	22mL	36mL	44mL	
38g	60g	73g	20mL	50mL	60mL	37mL	42mL	9g	11g	15mL	30mL	15mL	20mL	33mL	40mL	
34g	54g	66g	18mL	45mL	54mL	34mL	39mL	8g	10g	13mL	25mL	13mL	18mL	30mL	36mL	
30g	48g	58g	16mL	40mL	48mL	31mL	36mL	7g	9g							
26g	42g	51g	14mL	35mL	42mL	28mL	33mL	6g	8g	12mL	23mL	11mL	16mL	24mL	30mL	
18g	30g	36g	10mL	25mL	30mL	22mL	27mL	5g	7g	10mL	20mL	9mL	11mL	18mL	22mL	

お洗濯の前に

- 漂白剤の容器に記載してある使用量および注意書きに従って正しく使用してください。
また、洗剤の種類により、スプーンまたはキャップ1杯の洗剂量が異なります。
- コースにより同じ洗濯物の量でも洗剤表示は異なります。
- 洗剤、柔軟剤、粉末漂白剤は溶けにくい銘柄(本表にない海外製など)があります。
事前に冷水での溶け具合を確認して、溶けにくい場合は投入しないでください。

重曹は使用しないでください。故障の原因になります。

洗剤や柔軟剤の使いかた つづき

黒ずみ・黄ばみの原因

- ・洗剤が少な過ぎたり、入れ過ぎたりすると、汚れ落ちがわるくなります。
- ・柔軟剤を入れ過ぎると、洗濯運転を繰り返すたびに柔軟剤が洗濯物に蓄積しやすくなります。

黒ずみ・黄ばみを落としたいときは、下記をお試してください。

- ・ 3倍濃度の洗剤液に一晩つけ置きしたあと、洗濯してください。
- ・ 白物は塩素系漂白剤または還元型漂白剤(ハイドロハイター)、色・柄物は酸素系漂白剤で漂白(洗面器などに短時間のつけ置き)してください。

ご注意 洗濯物を傷める場合もありますので、洗剤・漂白剤の注意書きや洗濯物の絵表示などを確認してください。状態によっては元通りに直せない場合があります。

- お願い**
- ドア裏側の金属部、洗濯機外側のプラスチック部に、洗剤、漂白剤、柔軟剤が付着した場合は、湿った布ですぐにふき取ってください。さびの発生や、破損の原因になります。
 - 運転中は洗剤ケースのふたを開けないでください。水が飛び散るおそれがあります。
 - 洗剤ケースふたを無理に閉めないでください。破損するおそれがあります。

洗濯のりの使いかた

使用できる洗濯のり



使用できる洗濯のりは、化学合成のり(酢酸ビニール系、PVAc)と表示されているものに限ります。

- 洗濯のりの容器に表示されている分量を目安にしてください。
ドラム式は、水の使用量が少ないため、若干硬めに仕上がる場合があります。
気になる場合は、少なめに入れてください。
- のり付けした洗濯物は、乾燥運転をさせないでください。

化学合成のり以外の洗濯のりは使用しないでください。故障の原因になります。
成分表示を確認して使用してください。

のり付け運転の手順

準備

- ①  を押し、脱水「1分」を設定して運転する→(P.40)
脱水終了後は、電源が切れます。
- ② 洗濯のりを1L程度の水で薄める
- ③  を押し
- ④ のり付けする洗濯物(1.5kg以下)を入れ、ドアを閉める
洗濯物の量と重さの目安→(P.17)

1

 を押し、「標準」コースを選び、洗い「9分」、脱水「1分」を設定する
※洗剤、柔軟剤は入れないでください。

2

 を押し

3

給水が始まったら  を押し、一時停止する

4

洗剤ケースの粉末投入口に、薄めた洗濯のりをあふれないようにゆっくり投入する

5

 を押し、運転を再開する

6

運転が終了したら、洗濯物を取り出し、ドアを閉める

7

のり付け後、ドラムに付いたのりを洗う
 を押し

8

 を押し、「念入り」コースを選び、自動おそうじを設定する
※洗剤、柔軟剤、洗濯物は入れないでください。

9

 を押し

10

運転終了後、糸くずフィルターをお手入れする→(P.46、47)

運転コースの選びかた

洗いかたと洗濯物の種類	コース	洗濯・乾燥できる最大容量		
		洗濯	洗▶乾	乾燥
普段の洗濯物を洗濯・乾燥する	標準 →(P.26)	11kg	6kg	6kg
すすぎ1回の専用洗剤で洗濯・乾燥する	すすぎ1回 →(P.26)	11kg	6kg	—
軽い汚れを短時間に洗濯する	おいそぎ →(P.26)	6kg	—	—
短時間で洗濯・乾燥する	快速洗乾 →(P.26)	—	6kg	—
汚れが多いときや厚手の衣類を洗う	念入り →(P.26)	11kg	6kg	6kg
自分でコースを造る	手造り →(P.27)	11kg	6kg	—
タオルなどを風合いよく洗う	柔らか →(P.27)	4.5kg	—	—
 (P)表示のある衣類を形くずれを抑えながら洗う	おしゃれ着 →(P.28)	3kg	—	—
毛布や掛け布団などを洗う	毛布 →(P.30)	毛布 4.7kg 掛け布団 1kg 肌掛け布団 0.5kg	毛布 3kg	毛布 3kg
静かに運転する	ナイト →(P.34)	—	4.5kg	4.5kg
ドライマークの付いた衣類や靴などを乾燥する	静止乾燥 →(P.35)	—	—	0.4kg
温風を吹きつけて除菌・消臭、ウイルスを抑制する	除菌清潔プラス →(P.36)	—	—	1kg
風を吹きつけて花粉を落とす	花粉 →(P.36)	—	—	2kg

組み合わせ可能な機能(運転内容)

洗いかたに関する機能	そのほかの機能	
→(P.45)	→(P.38)	→(P.39)
脱水/乾き具合	自動おそうじ	予約
脱水/乾き具合	自動おそうじ	予約
脱水具合	自動おそうじ	予約
乾き具合	自動おそうじ	予約
脱水/乾き具合	自動おそうじ	予約
脱水/乾き具合	自動おそうじ	予約
	自動おそうじ	予約
		予約
乾き具合	自動おそうじ	予約

脱水/乾き
具合

脱水の回転数と乾燥時の乾き具合を「しっかり」「ふつう」「弱め」に調節することができます。

自動
おそうじ

洗濯・脱水槽の見えない部分の汚れを水道水を使用して自動で洗い流し、黒カビを抑えて除菌します。

標準コース・すすぎ1回コース・念入りコース

すすぎ1回推奨の洗剤で、節水や時短運転したいときは、「すすぎ1回」コース、汚れが多いときは、「念入り」コースをおすすめします。

準備

水栓を開ける

洗濯物を入れる

ドアを閉め、電源を入れる

手順

1

洗濯 または **洗・乾** を押し、「標準」、「すすぎ1回」、「念入り」コースのいずれかのコースを選ぶ
組み合わせ可能な機能(運転内容)→(P.25)
お好みの時間・回数で運転する→(P.40)

2

1 **▶||** を押し、表示された洗剤量(目安)に従って、洗剤などを入れる
スタート/一時停止

2 運転終了後、洗濯物を取り出す

おいそぎコース

軽い汚れを短時間に洗濯したいときにおすすめです。

準備

水栓を開ける

洗濯物を入れる

ドアを閉め、電源を入れる

手順

1

洗濯 を押し、「おいそぎ」コースを選ぶ
組み合わせ可能な機能(運転内容)→(P.25)
お好みの時間・回数で運転する→(P.40)

2

1 **▶||** を押し、表示された洗剤量(目安)に従って、洗剤などを入れる
スタート/一時停止

2 運転終了後、洗濯物を取り出す

快速洗乾コース

短時間で洗濯・乾燥したいときにおすすめです。

準備

水栓を開ける

洗濯物を入れる

ドアを閉め、電源を入れる

手順

1

洗・乾 を押し、「快速洗乾」コースを選ぶ
組み合わせ可能な機能(運転内容)→(P.25)
お好みの時間・回数で運転する→(P.40)

2

1 **▶||** を押し、表示された洗剤量(目安)に従って、洗剤などを入れる
スタート/一時停止

2 運転終了後、洗濯物を取り出す

手造りコース(自分でコースを造る)

お好みの運転内容を記憶させることができます。
工場出荷時の初期設定は、「標準」コースと同じ内容が設定されています。

準備 ▶▶▶ 水栓を開ける ▶▶▶ 洗濯物を入れる ▶▶▶ ドアを閉め、電源を入れる

手順

1

または を押し、「手造り」コースを選ぶ

を押し、お好みの運転内容を設定する→(P.40)

組み合わせ可能な機能(運転内容)→(P.25)

2

1 を押し、表示された洗剂量(目安)に従って、洗剤などを入れる
スタート/一時停止
(スタートボタンを押すと、設定が記憶されます)

2 運転終了後、洗濯物を取り出す

柔らかコース

脱水運転中に温風を吹きかけて、タオルなどを風合いよく仕上げます。

準備 ▶▶▶ 水栓を開ける ▶▶▶ 洗濯物を入れる ▶▶▶ ドアを閉め、電源を入れる

手順

1

を押し、「柔らか」コースを選ぶ

組み合わせ可能な機能(運転内容)→(P.25)

お好みの時間・回数で運転する→(P.40)

2

1 を押し、表示された洗剂量(目安)に従って、洗剤などを入れる
スタート/一時停止

2 運転終了後、洗濯物を取り出す

- 乾燥できない洗濯物は一緒に洗濯しないでください。
- お洗濯キャップ(別売り部品)は使用できません。

おしゃれ着コース

ドラムをほとんど回転させずに、洗濯物をやさしく洗い上げます。
また、「脱水」のみの設定もできます。

洗濯できるもの	洗濯できないもの
<p>洗濯表示 (新表示)  (P) (P)</p> <p>(旧表示)  (ドラム)</p> <p>上記の洗濯表示があっても、洗えないものがあります。 →(P.15)</p> <p>ウール、カシミアなどのセーター、カーディガン類 スーツ、ジャケット(ウオッシュャブル)、スラックス、スカート、学生服類 ブラウス、ワンピース、シャツ、ランジェリー類</p>  <p>容量 3kg以下</p> <p>使用する洗剤 おしゃれ着用液体中性洗剤(毛・絹用) 液体洗剤以外は使用しないでください。 粉末洗剤は溶け残るおそれがあります。</p>	<p>洗濯表示</p> <p>(新表示)  (F) (F)</p> <p>(旧表示)  (ドラム)</p> <p>表示のものは、洗濯機で洗濯できません。</p>

- 衣類の形くずれを抑える目的で脱水を弱めにしているため、セーターなど水を含みにくい衣類では、脱水ムラが生じる場合があります。
- 水を含みやすい衣類は1枚だけで洗うと洗濯物の片寄りが大きくなります。ほかの洗濯物を2、3枚追加して洗ってください。

準備

水栓を開ける

洗濯物を入れる

ドアを閉め、電源を入れる

手順

1

洗濯

を押し、「おしゃれ着」コースを選ぶ

洗い時間は、「9分」に変更することもできます。→(P.40)

2

1



を押し、おしゃれ着専用洗剤を表示された洗剤量(目安)に従って入れる

スタート/一時停止

洗剤量(目安)表示は0.7杯になります。
粉末洗剤は使用しないでください。

2

運転終了後、洗濯物を取り出す

衣類の干しかた

シャツやスラックスなどは、シワを伸ばし形を整えてハンガーにかけて干してください。

ハンガーにタオルを巻いて、肩幅に合わせてご使用ください。

ニットなどは、形を整えて平干ししてください。

平干し用のネットや木製以外の風呂のふたなどを使って平干しにすると形くずれが防げます。



衣類が縮んだとき

縮んだとき

素材、織りかた、厚さ、形態によって水につけるだけで縮むものもあります。洗濯表示、素材表示を確認してください。

縮みや形くずれの直しかた

ウールは縮みやすい衣類です。もし縮んだ場合は、次の方法である程度元のサイズに戻ることがあります。洗濯後、縮んでしまったときのために元の形に修正するための型紙を取っておくと便利です。

スチームアイロンを軽く浮かせてスチームをかけ形を整えます。



スチームをたっぷりあてたあと、洗濯前に取っておいた型紙に合わせて元の形に伸ばし、形を整えます。

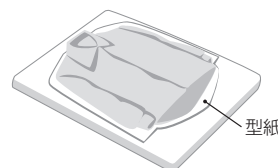

毛布コース

毛布など大物の洗濯物を傷めず洗い上げます。

お洗濯キャップは洗濯運転中に洗濯物の飛び出しを防ぐため、必要になる場合があります。

お洗濯キャップは付属されていません。別売り部品→(P.74)

洗濯表示のないもの、防水性のものは洗わないでください。

毛布、掛け布団、ベッドパッド、カーテンなどを洗うときは、「毛布」コース以外では運転しないでください。洗濯物を傷める場合があります。

準備

水栓を開ける

洗濯物を入れる

ドアを閉め、電源を入れる

手順

1



のいずれかを押し、「毛布」コースを選ぶ

2

1



を押し、表示された洗剂量(目安)に従って、洗剤などを入れる

洗剂量(目安)表示は0.5杯になります。

2

運転終了後、洗濯物を取り出す

「洗・乾」「乾燥」運転の場合は、乾燥の熱でお洗濯キャップが溶けてしまうため、使用しないでください。

運転方法	毛布		掛け布団	
	運転できる容量	お洗濯キャップ	運転できる容量	お洗濯キャップ
洗濯	3kg未満	必要ありません	1kg以下	必要です
	3kg～4.7kg	必要です		

お洗濯キャップを使用しないで洗濯すると、洗濯物を傷めたり、洗濯機が破損するおそれがあります。その場合は、保証の対象外になります。(洗濯物の損傷費用はお客様負担となり、部品の修理は有料となります)

洗濯できるもの









洗濯表示

(新表示)  または 、(旧表示)  または  があるもの

使用する洗剤

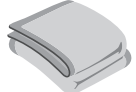

液体合成洗剤

粉末洗剤は使用しないでください。溶け残るおそれがあります。

	毛布	掛け布団
素材	化繊(ポリエステル、アクリル)、綿	詰め物素材が化繊100%
洗濯表示	新表示:  旧表示: 	詰め物素材が羽毛の場合 新表示:  または  旧表示:  または 
サイズ	ダブルサイズ : 1枚(4.7kg以下) シングルサイズ: 3枚(1枚当たり1.5kg以下) 	掛け布団 シングルサイズ: 1枚(1kg以下) 肌掛け布団 シングルサイズ: 1枚(0.5kg以下) 
洗濯できないもの	●羊毛(ウール)やカシミア素材のもの ●電気毛布	●詰め物素材が羊毛(ウール)のもの ●カバー素材が絹のもの

※洗濯できる電気毛布は、電気毛布の取扱説明書に従って洗濯してください。

洗濯～乾燥できるもの

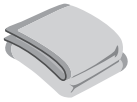
	毛布
素材	アクリル、またはポリエステル
洗濯表示	新表示:  旧表示: 
サイズ	ダブルサイズ : 1枚(3kg以下) シングルサイズ: 2枚(1枚当たり1.5kg以下) 
洗▶乾できないもの	●掛け布団 ●電気毛布

毛布コース つづき

毛布・掛け布団の折りかた・入れかた

ダブルサイズ(1枚)

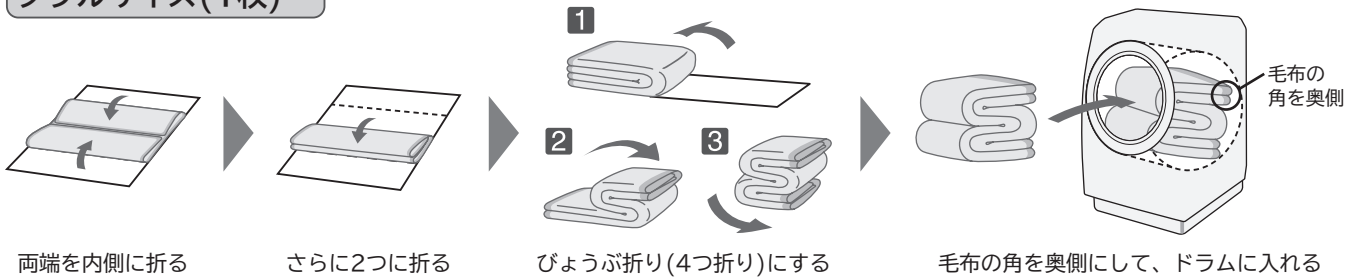

シングルサイズ(2枚以上)

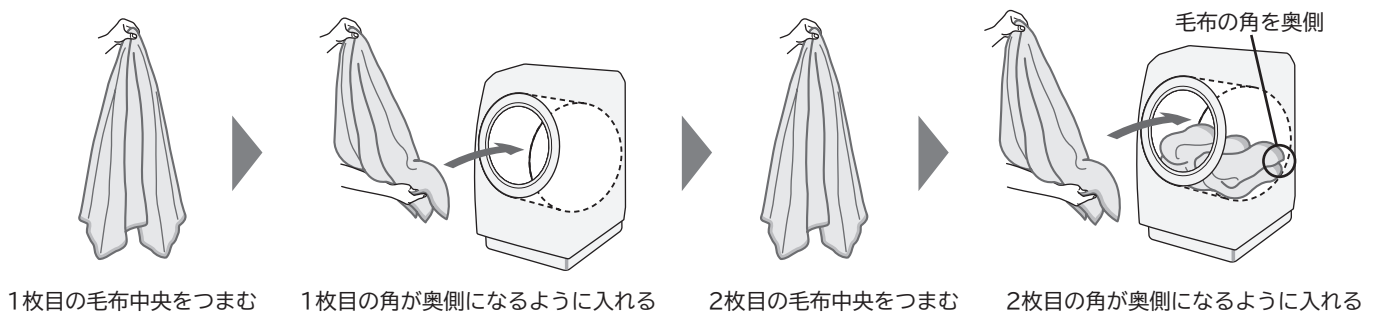

毛布の角を奥側にしないと、運転中に毛布を傷めるおそれがあります。

毛布・掛け布団の干しかた

風通しのよいところで自然乾燥させます。(掛け布団の場合は、晴天の日で約4時間かかります)

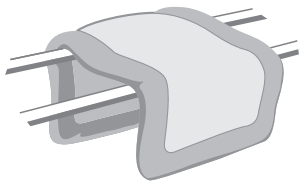

コの字形に干すと、
乾きが早くなります

- 毛布 : 湿っているうちにブラシで一方に毛並みをそろえると、きれいに仕上がります。
- 掛け布団 : 時々裏返すと乾きやすくなります。
また、詰め物をつまんでほぐすとふっくら仕上がります。
- 羽毛の掛け布団 : 詰め物の片寄りをほぐしてから干すとふっくら仕上がります。
羽毛の変質と側地の傷みを防ぐため、シーツなどを上に掛けて干してください。

お洗濯キャップの使いかた

お洗濯キャップは、洗濯運転中に洗濯物の飛び出しを防ぐため、必要になる場合があります。

お洗濯キャップは付属されていません。別売り部品→(P.74)

「洗▶乾」「乾燥」運転するときは、乾燥の熱でお洗濯キャップが溶けてしまうため、使用しないでください。

お洗濯キャップの取り付けかた

- 1 お洗濯キャップを
曲げ、上側から
挿入する

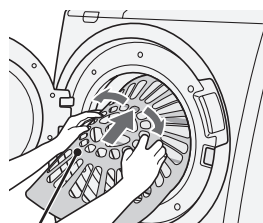

お洗濯キャップ

- 2 図のように、お洗濯
キャップの下側を
変形させて押し込む

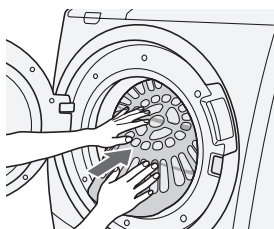

- 3 お洗濯キャップの
外側を手前に引き、
ドラムの内側に
あてる

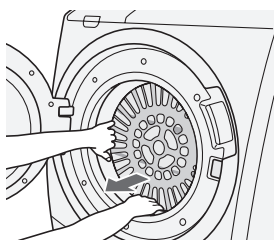

- 4 すべてドラムに入っ
ているか確認する
お洗濯キャップに手
をかけて、ドラムが
スムーズに動くこと
を確認する

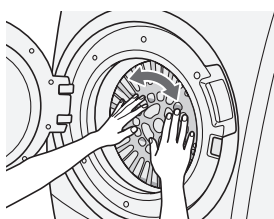

お洗濯キャップの取り外しかた

- 1 お洗濯キャップの下側を図のように
持って、手前に引き上げる

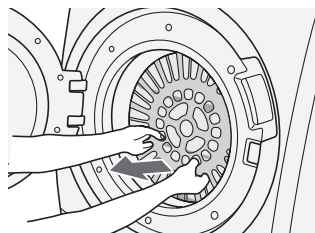

- 2 下側が外れたら、手前に引き出す

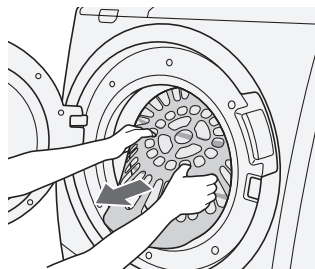

お洗濯キャップの取り付け・取り外しのときは、指や腕を挟まないよう注意してください。

ナイトコース

静かに運転するため、夜間のお洗濯におすすめです。

準備

水栓を開ける

洗濯物を入れる

ドアを閉め、電源を入れる

手順

1

 または  を押し、「ナイト」コースを選ぶ

2

1  を押し、(「洗▶乾」運転時)表示された洗剂量(目安)に従って、

スタート/一時停止

洗剤などを入れる

2 運転終了後、洗濯物を取り出す

静止乾燥コース

ドラムの回転とヒータを止めて風で乾かします。

干したあとに湿りがある場合や、(新表示) (P) (旧表示) (P) 表示の衣類、靴などを乾燥したいときに使用してください。

静止乾燥できるもの

素材 ウール、ポリエステル、混紡
●セーター、カーディガン
●ブラウス、シャツ、ワンピース
●スラックス、スカート
●学生服、セーラー服
●靴やスリッパ

容量 0.4kg以下 (洗濯物の量は1枚)

- ぬれている衣類は、洗濯標準コースの脱水を行ってから「静止乾燥」コースを使用してください。
- 洗濯表示および素材表示のないものは、クリーニング店にご相談されることをおすすめします。

準備

水栓を開ける

洗濯物を入れる

ドアを閉め、電源を入れる

手順

1

 を押し、「静止乾燥」コースを選ぶ

2

1  を押し

スタート/一時停止

- ドラムは回転しません。約110分間風を当てたあと、電源が切れます。
- 途中で乾き具合を確認するときは、一時停止ボタンを押してからドアを開けてください。

2 運転終了後、洗濯物を取り出す

洗濯物の入れかた

洗濯物はきちんとたたんでから、ドラム内のリフターの間に均一に広げて入れてください。

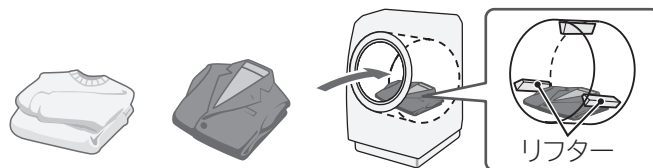

乾きムラがあるとき

洗濯物を反対側にたたみ直して、再度「静止乾燥」運転をしてください。湿っている部分を上にすると風がよく当たります。

仕上げ(縮み、形くずれの直しかた)

スチームアイロンを軽く浮かせてスチームをかけ、形を整えます。



スチームをたっぷり当てたあと、洗濯前にとっておいた型紙に合わせて元の形まで伸ばし、形を整えます。

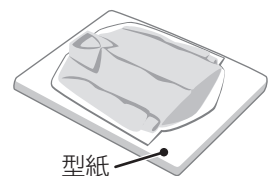

除菌清潔プラス・花粉コース

「除菌清潔プラス」コースは、水で洗えないものも除菌・消臭、ウィルスを抑制して清潔に仕上げます。
「花粉」コースは、気になる花粉を洗わず落とします。

コースの使い分け

コース	こんな洗濯物に	最大容量	運転時間
除菌清潔プラス	においや雑菌が気になるとき においや雑菌、ウイルスなどの種類によっては、消臭・除菌・抑制できないものもあります。	1kg	60分
花粉	花粉を取りたいとき 洗濯物に付いた花粉を、洗濯・脱水槽内で落とし、排水と一緒に流します。	2kg	15分

除菌清潔プラスコースが使えるもの	除菌清潔プラスコースが使えないもの
<p>素材</p> <ul style="list-style-type: none"> ● アクリル製品(強撚糸以外) ● スーツやスラックスなど ● 帽子やかばん(皮革、毛皮製品以外) ● ぬいぐるみ(詰め物にウレタンを使用していない製品) 	<p>素材</p> <ul style="list-style-type: none"> ● ゴムやウレタンなどを使用した製品 ● ウレタン(スポンジ類)の入ったぬいぐるみなど ● 布団類などわたを使用した製品 ● ウールなどの獣毛およびその混紡製品 ● レーヨン、キュプラ、それらの混紡製品 ● タイツ ● レースや刺しゅうなど飾りや付属品のある製品 ● 濃い色のプリントもの

- ・種類によっては運転できないものがあります。商品の取り扱い表示に従ってください。
- ・「除菌清潔プラス」コースの温度は約80℃、「花粉」コースは約50℃になります。
熱に弱い素材や接着剤を使用しているものは使用できません。

準備

水栓を開ける

洗濯物を入れる

ドアを閉め、電源を入れる

手順

1

清潔

を押し、「除菌清潔プラス」または「花粉」コースを選ぶ

- 「除菌清潔プラス」コースは、ドラムの回転を止めて温風を衣類に吹き付けます。
- 「花粉」コースは、ドラムを回転させて温風を吹き付け花粉を洗わずに落とします。

2

1



を押す

スタート/一時停止

2

運転終了後、洗濯物を取り出す

洗濯物の入れかた(「除菌清潔プラス」コースのみ)

- 衣類はきちんとたたんでから、ドラム内のリフターの間に均一に広げて入れてください。
- 除菌をしっかりしたい衣類は、上の方に入れてください。

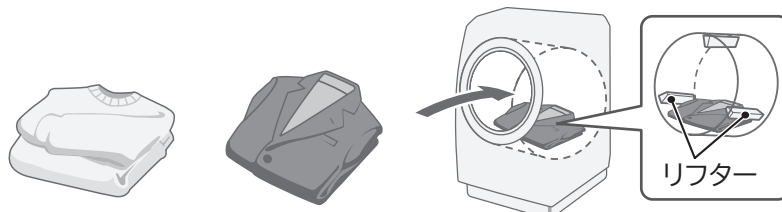

乾燥する

脱水をして、衣類の水分を十分に飛ばしてから乾燥運転をしてください。
 水分量が多い洗濯物の場合、乾燥のみの運転を行うと、乾き不足になる場合があります。
 脱水のみの個別運転は、洗濯運転の「標準」コースで設定できます。→(P.40)
 また、脱水具合の設定を「しっかり」にして脱水すると乾きやすくなります。→(P.45)

乾燥運転の時間を使い分ける

乾燥の仕上がりを良くするための、コースや方法について説明します。

洗濯物の種類	おすすめの乾燥コース
シワがつきにくい洗濯物 ・肌着 ・Tシャツ(装飾のないもの) ・トレーナー など	「標準」コースで「自動」を設定
シワがつきやすい洗濯物 ・綿のシャツ(特に薄手のもの) ・シーツ ・パジャマ ・ハンカチ ・綿ズボン ・ブラウス など	「標準」コースで「30分」を設定 乾燥終了後、吊り干しをします。
厚手で乾きにくい洗濯物 ・厚手のトレーナー ・バスタオル ・ジーンズ など	「標準」コースで乾き具合を「しっかり」に設定 →(P.14) または「念入り」コースを設定

漂白剤などを使用した場合

洗濯時、漂白剤などを使用した場合は、においが残らない程度にすすいでから乾燥してください。
 洗濯物に漂白剤などが残ったまま乾燥すると、洗濯機の寿命を縮めたり、洗濯物を傷めたりします。

準備 → 水栓を開ける → 洗濯物を入れる → ドアを閉め、電源を入れる

乾燥のみを行うときの手順(洗濯は行いません)

冷却や除湿運転のために水を使用します。必ず水栓を開けて運転してください。

1

乾燥 を押し、「標準」または「念入り」コースを選ぶ

洗濯物が乾くまで1時間以上の自動運転を行います。

時間を変更する場合

乾燥 を押し、「標準」コースを選ぶ

すすぎ **脱水** **乾燥** 「乾燥」ボタンを押し、

15/30/60/90分から時間を選ぶ

「標準」コースのみ時間を変更することができます。
 ドラム内部の温度が高くなった場合は冷却運転のため、
 設定時間を超えて運転する場合があります。(最大約23分)

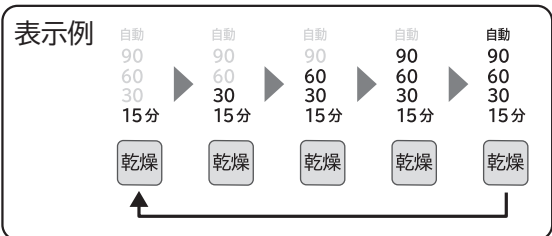

2

1 **スタート/一時停止** を押す 2 運転終了後、洗濯物を取り出す

追加乾燥する

乾燥運転を終えても、洗濯物に湿り気が残っている場合、時間設定を15/30/60/90分のいずれかに設定して乾燥運転してください。

自動おそうじを使う

ドラムの見えない部分の汚れを、水道水を使用して自動で洗い流して、槽を除菌、黒カビを抑えます。また、「槽洗浄」コースを併用することで、気持ちよくお使いいただけます。→(P.56)

準備



水栓を開ける

洗濯物を入れる

ドアを閉め、電源を入れる

手順

1

 または  を押し、コースを選び、
 を押す

ボタンを押すたびに表示が切り替わります。

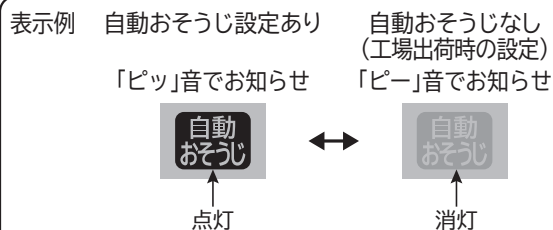

2

1  を押し、表示された洗剂量(目安)に従って、洗剤などを入れる

スタート/一時停止

2 運転終了後、洗濯物を取り出す

- 変更した内容は、電源を切っても記憶されています。設定を変更したいときは、同じ操作を行ってください。
- 「自動おそうじ」は、洗濯運転中に自動で作動します。単独で作動させることはできません。
- 手動で「洗い」のみ、「脱水」のみ、または「すすぎ」なし(表示を消す)を設定した場合は、「自動おそうじ」は自動で解除(消灯)されます。
- 「自動おそうじ」を設定すると、運転時間と使用水量が増えます。

予約運転をする

何時間後に終了させるかを選び、3時間後から24時間後まで、1時間単位で設定することができます。出かけている間や、夜間に運転させたいときなどに便利です。

予約運転のしかた

「洗濯」運転：3～24時間後まで設定可能

「洗・乾」「乾燥」運転：5～24時間後まで設定可能

予約 を押すたびに設定時間を変更できます。

表示例 今から5時間後に運転を終了させたい場合

予約 8:05 時間後
洗剤 杯分
あと約 分

準備

水栓を開ける

洗濯物を入れる

ドアを閉め、電源を入れる

手順

1

洗濯、洗・乾、乾燥、清潔

運転したいボタンを押し、コースを選ぶ

組み合わせ可能な機能(運転内容)→(P.25)

お好みの時間・回数で運転する→(P.40)

予約 を押し、運転終了予定時間を設定する

2

1 **▶||** を押し、表示された洗剂量(目安)に従って、洗剤などを入れる

スタート/一時停止

2 運転終了後、洗濯物を取り出す

運転内容を表示したあと、「予約」のみが表示されます。そのあとドアのロックが解除されます。

お願い

予約運転には、ジェルボール型洗剤は使用しないでください。

ドラム内に水分が残っていると、ジェルボール型洗剤のフィルムが溶け、洗剤液が直接洗濯物に触れる可能性があり、長時間経過するとしみになるおそれがあります。

こんなときには

予約内容の確認：**予約** を押す

(押している間、予約運転の内容が表示されます)

予約の取り消し：**①** を押し、電源を切る

電源
(電源プラグを抜いたとき、停電したときは、予約運転は取り消されます)

予約の変更：**①** を押し、電源を切り、初めからやり直す

電源

衣類の追加：**電源を切らずに、洗濯物を入れる**

(予約中の洗濯物の追加は、少なめにしてください。洗濯物を入れ過ぎると汚れ落ちがわるくなったり、乾きムラの原因になります)

●洗濯物の量や布質、給水量、水温、気温、排水条件により運転終了時間が変わることがあります。

●予約運転をするときは、色移りしやすい洗濯物は一緒に洗濯しないでください。

●洗濯物のシワを防ぐため、運転終了後は洗濯物を早めに取り出し干してください。
長時間放置すると、においの原因になります。

「洗・乾」運転する場合は、ふんわりガード「設定あり」にすることをおすすめします。→(P.44)

●予約設定後に設定内容を変更して運転する場合は、一度ドラムの水を排水してから運転してください。

お好みの時間・回数で運転する

洗い・すすぎ・脱水の設定を変更する

洗い・すすぎ・脱水のみの設定をしたり、それぞれを組み合わせで運転することができます。設定内容は記憶されないため、よく使う運転内容は「手造り」に登録すると便利です。→(P.27)

準備 ▶ 水栓を開ける ▶▶ 洗濯物を入れる ▶▶ ドアを閉め、電源を入れる

「標準」コースで変更する場合の手順

- 1 を押し、「標準」コースを選ぶ
- 2 、、 のいずれかのボタンを押し、行程の時間や回数を変更する
- 3 を押し ※標準コースの手順を説明しています。コースによって変更できない場合があります。

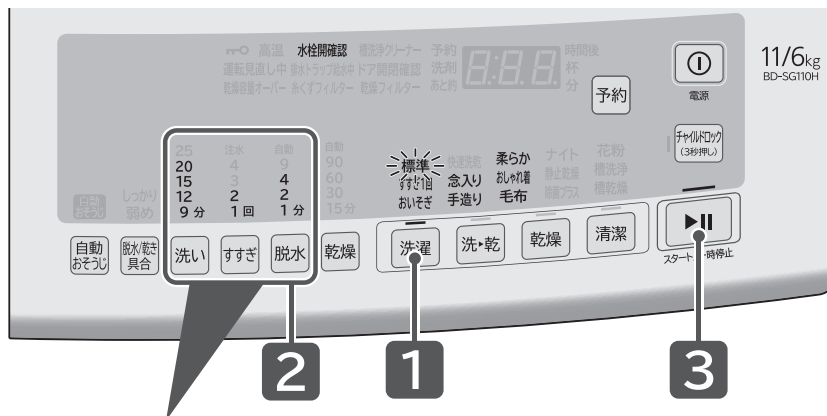

運転内容				設定可能な時間や回数が表示されます ボタンを押すたびに下記順に変更できます。
脱水のみ				排水後、脱水運転します。 → 1分 → 2分 → 4分 → 9分 → 無表示 →
排水のみ				1分を設定してください。排水して脱水します。
洗いのみ				→ 9分 → 12分 → 15分 → 20分 → 25分 → 無表示 → 排水後、停止します。
すすぎのみ				→ 1回 → 注水1回 → 2回 → 注水2回 → 3回 → 注水3回 → 4回 → 注水4回 → 無表示 → 注水点灯なし：標準すすぎ 注水点灯あり：注水すすぎ(しっかりすすぎたいときに)
洗いとすすぎ				上記の「洗い」と「すすぎ」の設定が可能
すすぎと脱水				上記の「すすぎ」と「脱水」の設定が可能

- 運転内容により、設定時間より長く表示される場合があります。
- 「乾燥」のみを運転したいときはこちら→(P.37)

便利な使いかた

設定変更した内容は電源を切っても記憶されています。設定を戻すときも同じ操作を行ってください。

運転スタート音・終了予告音・終了音の設定

運転スタート・終了予告・終了時のメロディ音を同時に変更することができます。

1

 を押す
電源

2

 を3秒以上押す 

受付音が鳴り、3秒以上押し続けると設定が変わります。ご希望の音になるまで、設定の切り替えを繰り返してください。

メロディ (工場出荷時) → ブザー → 音なし (ボタン受付音あり)

設定完了をそれぞれの音でお知らせします。

3

 を押す (変更した内容は、電源を切っても記憶されています)
電源

終了予告音の設定

予告音にて運転終了約10分前をお知らせします。

(「洗▶乾」運転および「乾燥」運転時の予告音が鳴ったときの残時間は、コースや設定内容により異なります)

1

 を押す
電源

2

 を3秒以上押す 

受付音が鳴り、3秒以上押し続けると設定が変わります。

音あり → 音なし(工場出荷時)
「ピッ・ピッ・予告音メロディ」 「ピッ・ピッ・ピー」

「運転スタート音・終了予告音・終了音の設定」によって、切り替え時に鳴る音が異なります。

「音あり」を設定しても、「運転スタート音・終了予告音・終了音の設定」が「音なし」に設定されていると、終了予告音は鳴りません。

3

 を押し、一時停止する
スタート/一時停止

4

 を押す (変更した内容は、電源を切っても記憶されています)
電源

脱水中、洗濯物の片寄りで脱水をやり直したときは、終了予告音は鳴りません。

便利な使いかた つづき

洗い を3秒以上押すと、残時間表示部に下記のような3つの数字が表示されます。表示された数字は、それぞれの設定内容を示しています。設定を変更しない場合は **①** を押して電源を切ってください。

〈表示例〉



脱水運転時の振動や音を抑える／脱水の立ち上がりをスムーズにする
 (1：標準モード)
 「洗▶乾」運転時の振動や音を抑える
 (0：高速モード)
 室温が低い場所でもしっかり洗う(温度センサー制御)
 (0：設定なし)

※()カッコ内は工場出荷時の設定

室温が低い場所でもしっかり洗う (温度センサー制御)

室温を検知し、洗い時間をコントロールします。
室温が低い場合は、洗い時間が長くなります。

1

① を押す
電源

2

洗い を3秒以上押す

受付音が鳴り、3秒以上押し続けると残時間表示部に数字が表示されます。

3

洗い を押す ▶

ボタンを押すたびに表示が切り替わります。



設定なし(工場出荷時)
(温度センサー制御しません)

設定あり

4

▶▶ を押す (スタートボタンを押すと設定が完了します)
スタート/一時停止



5





① を押す (変更した内容は、電源を切っても記憶されています)
電源

- 「洗濯」と「洗▶乾」の「標準」「念入り」コースで作動します。
(「洗い」の設定を変更した場合は作動しません)
- 連続して洗濯したときなどは、温度センサー制御が作動しない場合があります。

「洗▶乾」運転時の振動や音を抑える

「洗▶乾」運転では乾燥行程時に高速脱水を行います。床の強度などの条件によっては、運転中に振動や音が大きくなる場合がありますので、ご使用状況に合わせて、調節してください。

- 1  を押す
電源
- 2  を3秒以上押す 受付音が鳴り、3秒以上押し続けると残時間表示部に数字が表示されます。
- 3  を押す ▶
ボタンを押すたびに表示が切り替わります。

	高速モード：工場出荷時
	中速モード：乾燥中の振動や音を抑える (運転時間が長くなります)
	低速モード：乾燥中の振動や音を抑える (運転時間が長くなります)
- 4  を押す (スタートボタンを押すと設定が完了します)
スタート/一時停止
- 5  を押す (変更した内容は、電源を切っても記憶されています)
電源

脱水運転時の振動や音を抑える/脱水の立ち上がりをスムーズにする

標準モードのほかに、振動や騒音を抑えて運転するモードや脱水立ち上がりをスムーズにするモードに切り替えられます。

- 1  を押す
電源
- 2  を3秒以上押す 受付音が鳴り、3秒以上押し続けると残時間表示部に数字が表示されます。
- 3  を押す ▶
ボタンを押すたびに表示が切り替わります。

	標準モード：工場出荷時
	スムーズモード： 脱水の立ち上がりをスムーズにする(洗濯物の種類によっては、音や振動が大きくなる場合があります)
	低振動モード： 脱水時の振動や音を抑える (運転時間が長くなります)
- 4  を押す (スタートボタンを押すと設定が完了します)
スタート/一時停止
- 5  を押す (変更した内容は、電源を切っても記憶されています)
電源

便利な使いかた つづき

乾燥後の洗濯物のふんわり感を保つ（ふんわりガード）

乾燥終了後、洗濯物を取り出すまでドラムを回転させ、ふんわり感を保ちます。（最長約2時間）
ふんわりガード運転中は、ドアがロックされているため、一時停止ボタンを押してからドアを開けてください。

設定できないコース

「毛布」「静止乾燥」「標準（乾燥15分）」「除菌清潔プラス」「花粉」コース

ふんわりガード運転の内容

12秒間のかくはん動作を5分間隔で約2時間運転します。「一時停止」ボタンを押した時点で、ドアのロックを解除し終了します。



キーが点灯します。
また、「000」と  が点滅します。

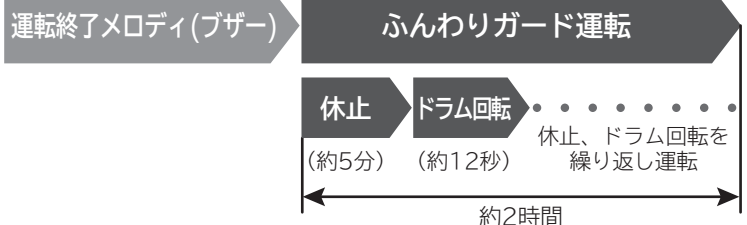



1

 を押す
電源

2

 を3秒以上押す

受付音が鳴り、3秒以上押し続けると設定が変わります。
設定完了を表示と音でお知らせします。

	設定なし (工場出荷時)	「ピー」音で お知らせします
	設定あり	「ピッ」音で お知らせします

3





 を押す（変更した内容は、電源を切っても記憶されています）
電源

脱水具合を調節する（「洗濯」コースのみの設定です）

洗濯物の脱水ジワは、洗濯物の量、大きさ、質によって異なります。
 運転開始前に調節してください。

設定できないコース

「柔らか」「おしゃれ着」「毛布」コース

- 1  を押す
電源
- 2  を押し、コースを選ぶ
- 3  を押す 
 ボタンを押すたびに表示が切り替わります。

表示なし (ふつう)	工場出荷時
しっかり	脱水が足りないとき 干す時間を短くしたいとき
弱め	脱水ジワが気になるとき
- 4  を押す（スタートボタンを押すと設定が完了します）
スタート/一時停止





- 変更した内容は、電源を切っても記憶されています。設定を変更するときは、同じ操作を行ってください。
- 脱水「1分」は、「しっかり」が設定できません。

乾き具合を調節する（「洗▶乾」「乾燥」コースのみの設定です）

乾燥後の洗濯物の乾き具合は、洗濯物の量、大きさ、質によって異なります。
 運転開始前に調節してください。

設定できないコース

「毛布」「静止乾燥」コース、「洗▶乾」「乾燥」運転の「15/30/60/90分」

- 1  を押す
電源
- 2  ,  運転したいいずれかのボタンを押し、コースを選ぶ
- 3  を押す 
 ボタンを押すたびに表示が切り替わります。

表示なし (ふつう)	工場出荷時
しっかり	乾きがわるい(乾きムラが多い)とき
弱め	乾き過ぎるとき (湿り気がやや多くなります)
- 4  を押す（スタートボタンを押すと設定が完了します）
スタート/一時停止

変更した内容は、電源を切っても記憶されています。設定を変更するときは、同じ操作を行ってください。

お手入れ

洗濯乾燥機の性能を十分発揮させ、長くお使いいただくため、お手入れの方法について説明します。

糸くずフィルター

定期的にお手入れしてください。

- 糸くずフィルターに糸くずがたまると、洗剤液が通過しにくくなり、排水ができなくなる原因(お知らせ表示「C02」)になります。
- 「糸くずフィルター」のお知らせは、運転を15回行うたびに表示します。
- 「洗▶乾」運転をした場合は、乾燥で出る糸くずがたまりやすいため、15回未満でも表示する場合があります。(糸くずのたまり具合が少ないときでも表示します)
- 一度電源を切り、糸くずフィルターのお手入れをしてください。再度電源を入れる则表示が消えます。電源がオートオフ(運転終了12時間経過後)した状態で糸くずフィルターを取り出しても表示は消えません。

運転中や、ドラムや排水ホースに残水がある場合(洗いのみの運転後など)は、糸くずフィルターを外さない。ドラムに水が入っている場合は、糸くずフィルターを外すときに多量の水が出てきますので、脱水してから外してください。

準備

糸くずフィルターを外す前に脱水運転を行い、排水されたことを確認する→(P.40)
「C02」が表示された場合は、ドラムに多量の水が残っているおそれがあります。その状態で糸くずフィルターを外すと、水が勢いよく出て床面をぬらしてしまうことがあるので、糸くずフィルターは外さないでください。

1

糸くずフィルターカバーを開ける



2

糸くずフィルターを取り外す

1 糸くずフィルターをつまみを左に約1回転回す

2 糸くずフィルターを手前にゆっくり引き出す

- 残水が出る場合があるので、水受けなどで受けてください。
- 糸くずフィルター内部にたまった糸くずが洗濯機内部に落ちないように注意してください。
- 糸くずフィルター差し込み部が汚れている場合は、ぞうきんなどでふき取ってください。

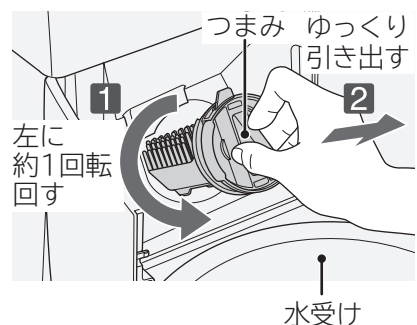

3

糸くずを取り除き、洗い流す

ゴムパッキンはこすらずに、糸くずなどの異物だけを取り除いてください。

ゴムパッキンについた潤滑剤(白色のグリース)をふき取ってしまうと、糸くずフィルターが回しにくくなります。

汚れがひどい場合は、歯ブラシや綿棒などで掃除する

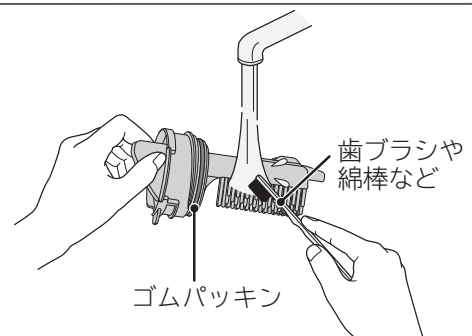

4 糸くずフィルターを取り付ける

1 糸くずフィルターの「ウエ」マークを上に向ける(突起が上向き)

- 糸くずフィルターのゴムパッキンが外れていないことを確認してください。
- 糸くずフィルター取り付け部やゴムパッキン部に、糸くずなどが付着していないことを確認してください。
- 突起を上向き以外に取り付けしないでください。水漏れや破損の原因になります。

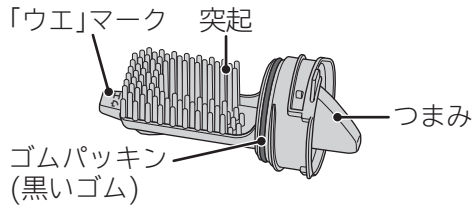

2 糸くずフィルターの「ウエ」マークを上に向けたまま奥まで差し込む



3 つまみを右に「カチッ」と音がするまでしっかり回す

「カチッ」と音がするまで回されていないと「糸くずフィルター」と「C16」が表示され、運転できません。→(P.59)

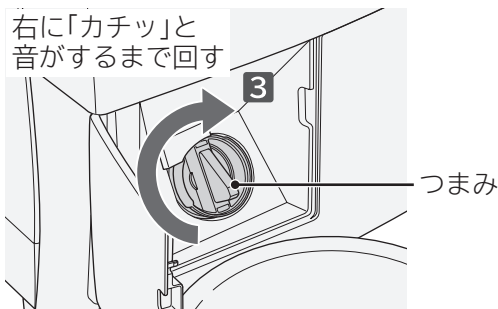

5 糸くずフィルターカバーを閉める

⚠ 注意

- 糸くずフィルターやゴムパッキンが破損した場合は、すぐに取り替える→(P.74)
水漏れや故障の原因になります。
- 糸くずフィルターにネットやフィルターを取り付けない
水漏れや故障の原因になります。

お手入れ つづき

乾燥フィルター

乾燥運転を行ったあと、毎回お手入れしてください。
衣類の量や種類により、乾燥フィルター内のほこりが少ない場合があります。

1 乾燥フィルターを垂直に引き上げる

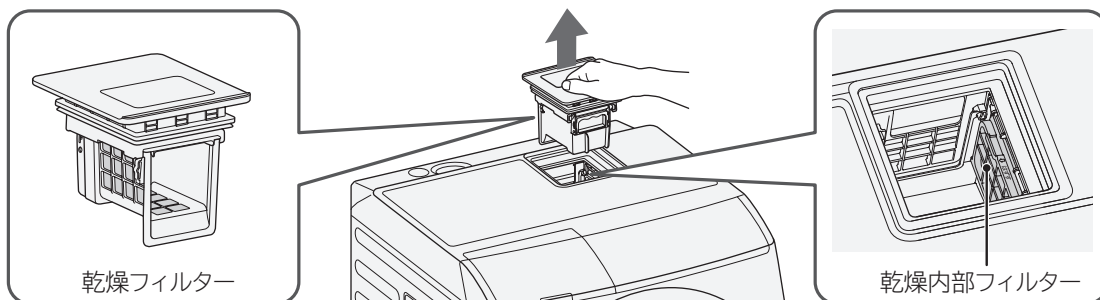

2 フィルター取っ手を手前にたおす

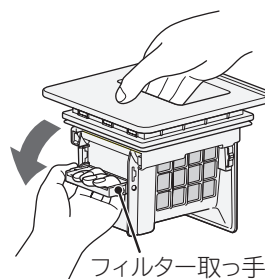

3 乾燥フィルターの開口部を下方に向け、フィルター取っ手を持ってフィルターケースを引き抜き、付着したほこりなどを取り除く

※フィルターケースが外れるまでしっかり引き抜いてください。途中でフィルターケースを戻すと、操作が重くなります。

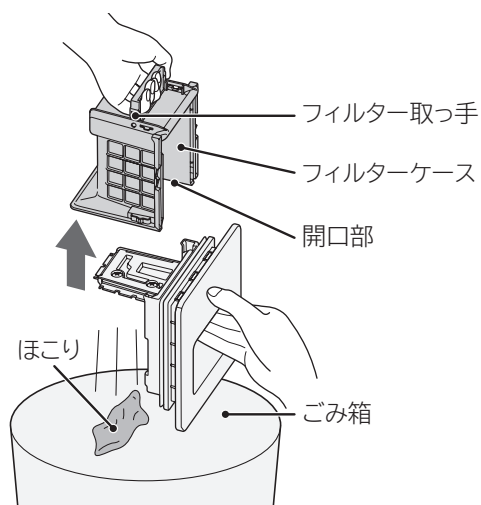

目詰まりしている場合や、汚れがひどい場合は湿った布で拭きとるか水で洗い流す

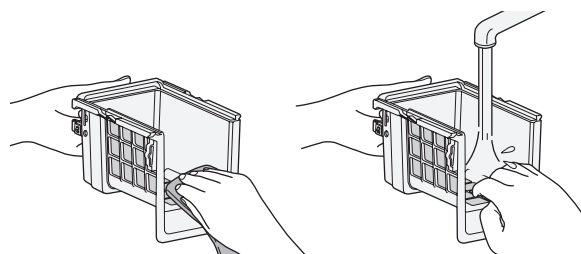

水洗いしたあとは、よく乾かしてから取り付けてください。

※乾燥フィルターを洗剤や漂白剤で洗ったり、拭いたりしないでください。メッシュ表面のコーティングが剥れるおそれがありますが、性能上は問題ありません。

※ほこりの付き具合などによっては、フィルターにほこりが残る場合があります。

4 黄色の乾燥内部フィルターのつまみに指をかけて取り外す

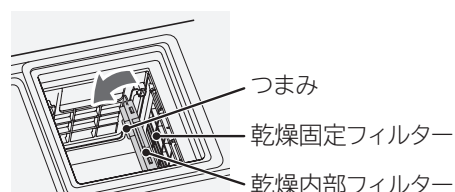

5 乾燥内部フィルターに付着したほこりを取り除く

目詰まりしている場合や、汚れがひどい場合は湿った布で拭きとるか水で洗い流す

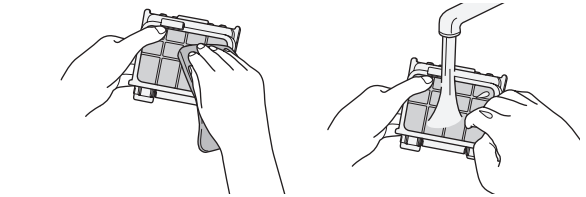
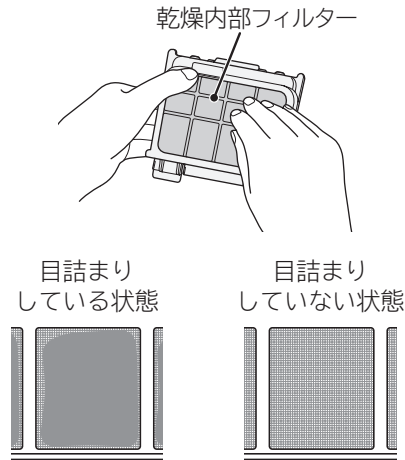

水洗いしたあとは、よく乾かしてから取り付けてください。

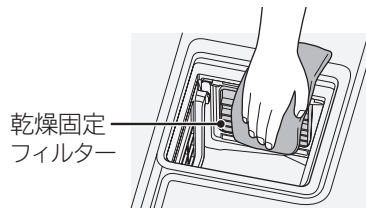

※乾燥固定フィルターにほこりが付着している場合や、「乾燥フィルター」のお知らせが表示された場合は、乾燥固定フィルターを湿った布で拭きとり、ほこりを取り除いてください。

6 乾燥内部フィルターを取り付ける

1 乾燥内部フィルターの突起部に穴に差し込む

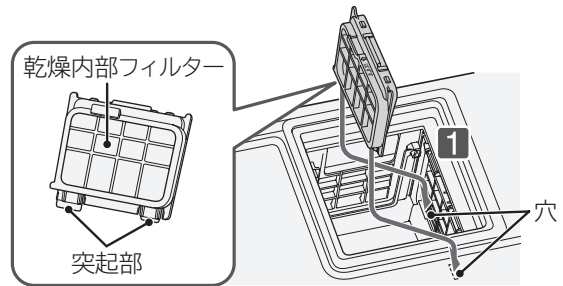

2 つまみを押してしっかり取り付ける

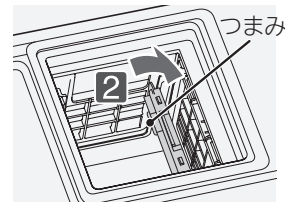

7 乾燥フィルターのレール穴にフィルターケースのレール部を差し込んで奥まで押し込み、フィルターケース、フィルター取っ手を元どおり取り付ける

※フィルターケースは奥までしっかり押し込んでください。途中でフィルターケースを引くと、操作が重くなります。

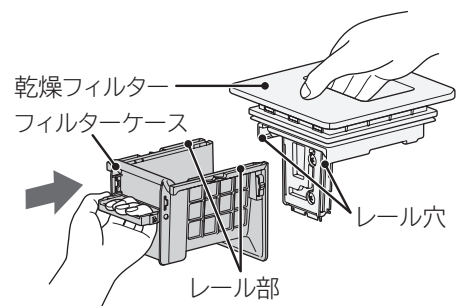

8 乾燥フィルターを元どおりしっかり取り付ける

- 「乾燥フィルター」が点滅した場合、そのまま運転を続けると、「乾燥時間が長い」、「乾きがわるい」などの原因になります。
- パッキン部にほこりなどが付着している場合は、拭きとってください。
- 取り付けたあと、電源を入れ、「乾燥フィルター」が表示されていても、スタートボタンを押すと消えます。
- 乾燥フィルターのお手入れをしたあとに、「洗▶乾」または「乾燥」運転を10回運転するたびに表示します。(ほこりのたまり具合が少ない場合でも表示します)
- 乾燥フィルターが詰まっていると、10回未満でも「乾燥フィルター」を表示する場合があります。

お手入れ つづき

乾燥フィルター差し込み口

「乾燥フィルター」表示が消えなかったり、「C06」が表示される場合は、お手入れしてください。乾燥フィルター取り付け部の奥側までお手入れできるようにするための操作です。

準備



電源 を押し、乾燥 を3秒以上押す

残時間表示部に「---」を表示し、電源が切れます。

1

電源が切れたあと、乾燥フィルターと乾燥内部フィルターを取り外す

2

仕切り板を取り外す

1 手前に引いて固定を外す

2 手前にゆっくり引き出す

仕切り板を無理に引っ張らないでください。故障の原因になります。

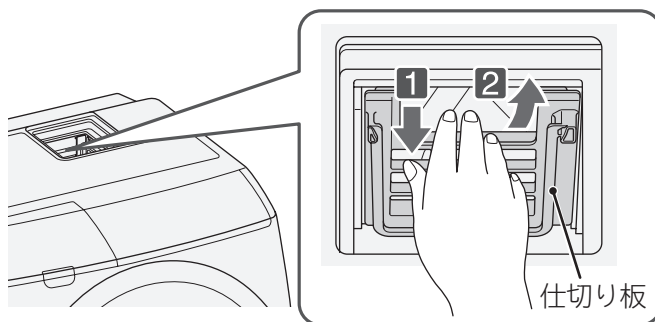

3

乾燥フィルター差し込み口奥側に付着したほこりなどを取り除く

電源を入れているときは、乾燥フィルター差し込み口奥側に、指や棒などを入れないでください。(内部でエコフラップが動いているため、けがや故障の原因になります)

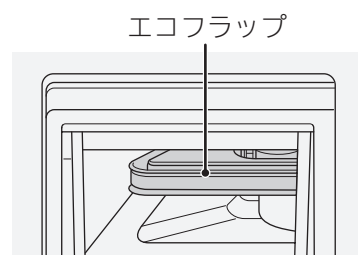

4

仕切り板を元どおり取り付ける

1 仕切り板の突起を凹部にはめ込む

2 奥に押ししてしっかり取り付ける

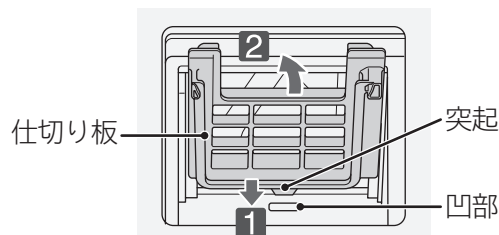

5

乾燥フィルターと乾燥内部フィルターを元どおりしっかり取り付ける

仕切り板がしっかり取り付けられていないと、乾燥フィルターを固定することができません。「乾燥時間が長い」、「乾きがわるい」などの原因や異音、ほこりが舞い上がる原因になります)

- エコフラップを手や物で動かさないでください。故障の原因になります。
- 仕切り板が破損した場合は、すぐに取り替えてください。→(P.74)

洗剤ケースふた

洗剤や柔軟剤が付着していたり、汚れていたら布でふき取ってください。

1 洗剤ケースふた取っ手を持ち上げ、洗剤ケースふたを開ける

2 洗剤ケースふたのパッキンの汚れを布でふき取る

- パッキンに洗剤やほこりなどが付着している場合には、ふき取ってください。
- パッキンを無理に引っ張ったりしないでください。変形や亀裂、傷付きなど、ふたが閉められなくなる原因になります。

汚れがひどい場合

洗剤ケースふたと本体が重なる部分の汚れがひどい場合には、洗剤ケースふたを取り外して布でふき取ってください。

- 1 洗剤ケースふたを押さえ、つまみを右にスライドさせ、突起A側を持ち上げる
- 2 洗剤ケースふたを左にずらして取り外す

3 水気をふき取り、元どおり取り付け

- 洗剤ケースふた取っ手が「カチッ」と音がするまで閉めてください。
- 洗剤ケースふたを取り付けずに運転すると、水が飛び散るおそれがあります。

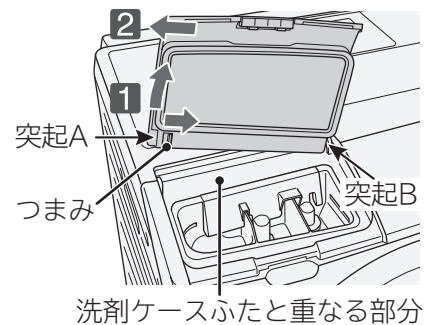
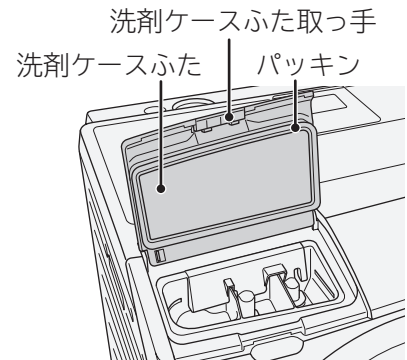

お手入れ つづき

洗剤ケース

洗剤や柔軟剤が付着していたり、汚れていたら水で洗い流してください。

1 洗剤ケースふた取っ手を持ち上げ、洗剤ケースふたを開ける

2 洗剤ケースの仕切りをつまみ、上に持ち上げて取り外す

3 洗剤ケースからキャップを取り外し、汚れを洗い流す

- 洗剤や柔軟剤投入部、洗剤ケースの穴、キャップの穴など、洗剤が付着しているところを綿棒などで掃除してください。
- 汚れがひどいときは、お湯(約40℃)に約5分浸し、歯ブラシなどで掃除してください。
- 洗剤ケースとキャップが凍結したときは、洗剤ケースにお湯(約40℃)を入れてください。

4 水気をふき取り、元どおりに取り付ける
洗剤ケース、キャップが取り付けられていることを確認してください。

洗剤ケースふた取っ手

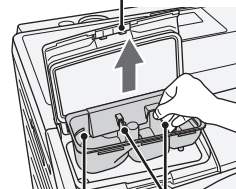

洗剤ケース 仕切り

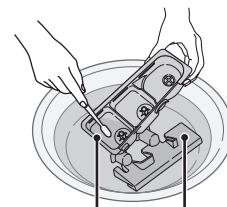

洗剤ケース キャップ



洗剤ケースの穴

綿棒

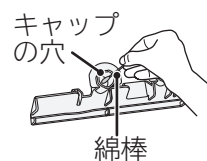

キャップの穴

綿棒

ご注意 洗剤ケースを外したまま運転しないでください。

本体、ドラム

水滴が付着したり、汚れているときは、お手入れしてください。

- ドラム表面のお手入れには、ステンレス専用クリーナーを使用してください。
- 本体の水滴や汚れをふき取る際は、柔らかい布を使用してください。
- ドア内側のガラス面をふき取る際は、湿った布を使用してください。
- ドラムのさびは、クリームクレンザーでふき取ってください。
金属たわしなどは使わないでください。
- 運転終了後に、注水口から給水経路に残った水滴が垂れる場合がありますので、柔らかい布でふき取ってください。
- ドラムの汚れやにおいが気になるときは、「槽洗浄」コース、ドラムのカビ発生を防止したいときは「槽乾燥」コースを運転してください。
→(P.56)

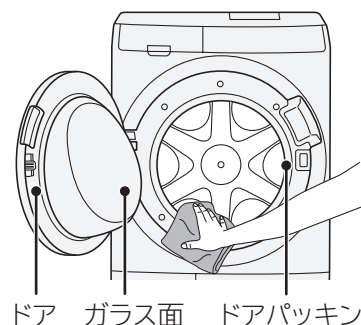

- ドアの周辺やドアパッキン周辺や裏側、ドラム内部に付着した糸くずなどは、毎回柔らかい布でふき取ってください。
ドアパッキンとドアの間に糸くずが付いて水漏れしたり、糸くずが洗濯物に付着する原因になります。
ふき取っても洗濯物に糸くずが付着する場合には、「槽洗浄(3時間)」コースを運転してください。→(P.56)
(洗濯槽クリーナーは使用しなくてもお手入れできます)
- ドアパッキン周辺をお手入れしたとき、ぞうきんや布などをドアパッキンへかけたりしないでください。
ドアパッキンが変形し、水漏れの原因になります。

ご注意

- 普段のお手入れでは、ベンジン、クレンザー、アルカリ性洗剤、弱アルカリ性洗剤、ワックスなどでふいたり、たわしでこすらないでください。
- ステンレスドラムはさびにくい性質を持っていますが、次のような場合にはさびが発生することがあります。
 - ・鉄などを含む金属の部品(ヘアピンなど)のドラムへの長時間の接触や、鉄粉や赤さびの混じった水の使用。
 - ・ドラム内への塩素系漂白剤や洗剤、柔軟剤の長期間放置。

水栓(蛇口)、ワンタッチつぎて、給水ホース

水栓(蛇口)のパッキンなど長年使用していると、経年劣化やさびなどにより、水漏れに至るおそれがあるため、定期的(使用時など)に水漏れがないか確認してください。

万一、水漏れが起きた場合は、水栓(蛇口)を閉めて点検・修理をご相談ください。→(P.78)

お手入れ つづき

給水口

水道水の給水時間が長くなったり、「C01」が表示された場合、お手入れをしてください。
水の飛び散りを防ぐため、次の手順で行ってください。

1 水栓(蛇口)を閉める

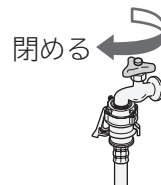

2 給水ホース内の水を抜く

1  を押す

電源

2  を押し、「槽洗浄」コースを選ぶ

清潔

※すぐに給水動作が始まるためです。

3  を押し、約10秒間運転させる

スタート/一時停止

給水ホース内の残水がドラム内に入ります。

4  を押し、運転を一時停止する

スタート/一時停止

5  を押す

電源

3 ユニオンナットを矢印方向に回し、給水ホースを外す

給水ホース内の残水がたれる場合があります。

給水ホースの先にバケツなどの容器を置かか、ぞうきんなどで水を受けてください。

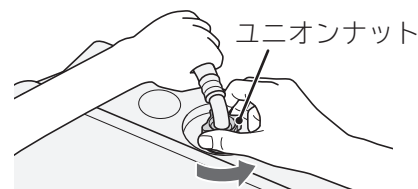

4 給水口のフィルターに詰まったゴミを、歯ブラシなどで取り除く

給水口のフィルターをペンチなどで取り外して掃除してください。

お手入れが終わったら、忘れずにフィルターを元の位置に戻してください。取り付けないと、給水弁の故障の原因になります。

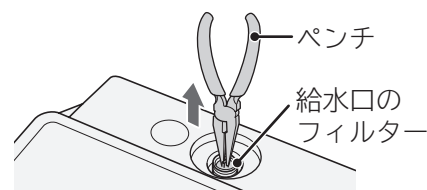

5 給水ホースを給水口に取り付ける →(据付説明書P.22)

ユニオンナットは確実に締め付けてください。

緩んでると、水漏れの原因になります。

6 水栓(蛇口)を開ける

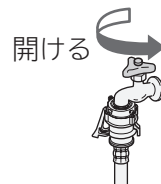

排水口・排水トラップ

⚠ 注意

- ・「C02」が表示された場合には、ドラム内に水が残り、糸くずフィルターを外すと多量の水が漏れる場合がありますので、糸くずフィルターは外さないでください。
- ・ふたに穴のあいた排水トラップに排水ホースを接続している場合は、排水トラップカバーが正しく取り付けられていないとにおいや水漏れの原因になります。→(据付説明書P.14~18)

月に一度を目安にお手入れをしてください。

また、においが気になる場合、乾燥時間が長い、乾きがわるい場合、「C02」や「C18」が表示されたときにもお手入れをしてください。

1

1 脱水運転を行い、排水されたことを確認する

脱水のみを運転する→(P.40)

2 排水ホースを排水口から外す

排水ホース内の残水が漏れ出る場合があるため、排水口の近くにバケツなどの容器を置くか、ぞうきんなどで残水を受けてください。

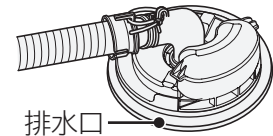

2

2 排水ホース内、排水口の中に残っている糸くずなどを取り除く

排水トラップのお手入れ方法については、排水トラップの取扱説明書をご覧ください。

3



3 排水ホースを排水口に差し込み、脱水運転を行い、排水されることを確認する

お手入れをしても排水できない場合や、再び「C02」や「C18」が表示されるときは、お買い上げの販売店または、「製品情報や使いかたに関するご相談窓口」へお問い合わせください。→(P.78)

ドラムのお手入れをする(槽洗浄・槽乾燥コース)

ドラムの汚れやにおいが気になるときにおすすめのコースです。
ドラムの中に衣類は入れないで運転してください。

コースの使い分け



	コース	運転時間	運転内容	使用する洗濯槽クリーナー
定期的なお手入れ	槽洗浄	3時間	ドラム内を洗浄し、温風で乾燥させます。 ・「自動おそうじ」を継続使用している場合は、3~4か月に一度程度 ・「自動おそうじ」を継続使用していない場合は、1~2か月に一度程度	衣類用塩素系漂白剤 (「ハイター」など)または 洗濯槽用塩素系漂白剤 
	槽乾燥	1時間	ドラム内を温風で乾燥させます。	✕ クリーナーは使いません。
ドラムの汚れやにおいが気になるとき	槽洗浄	11時間	ドラム内を念入りに洗浄し、温風で乾燥させます。	防食剤配合塩素系漂白剤 日立純正洗濯槽 クリーナーSK-750  →(P.74 別売り部品) 洗浄力が高く、目立つ汚れに効果的です。

洗濯槽クリーナーなどを使用する場合(換気をする)

- 洗濯槽クリーナーや各種の漂白剤に記載の使用上の注意や使用量をよくご覧になり、使用してください。
- 使用量が表示されていない場合は、約200mLを使用してください。
- 酸素系漂白剤や台所用漂白剤は使用しないでください。
泡が多量に発生し、機器の故障や水漏れの原因になります。
- ドラムの中に入れるときは、洗濯機表面に付着しないように注意してください。



槽乾燥コースの手順

- 1 電源を入れる
- 2  を押し、「槽乾燥」コースを選ぶ
- 3 ドアを閉め、 を押す
スタート/一時停止

準備

水栓を開ける

ドアを閉め、電源を入れる

槽洗浄コースの手順

洗濯槽クリーナーなどを使用する場合は、換気してください。

※洗濯槽クリーナーなどを先に入れないでください。

ドラム内に3L以上の水が入っている状態でスタートすると、排水したあとに運転が始まります。

1



清潔 を押し、「槽洗浄(11時間)」コース
または「槽洗浄(3時間)」コースを選ぶ

表示例



ボタンを押すたびにコースが選べます。

2



スタート/一時停止 を押す
給水を開始します。

3

お知らせ表示の「槽洗浄クリーナー」が点滅したら
ドアを開ける

「槽洗浄クリーナー」点滅状態で60分放置すると、自動で電源が切れます。

操作パネル



4

洗濯槽クリーナー(日立純正)または衣料用塩素系漂白剤などを
ドラム内に直接入れる

洗濯機各部(ドラム以外)に付着したときは、すぐにふき取ってください。

5

ドアを閉め、スタート/一時停止 を押す



表示例 スタート直後の残り時間



スタート直後から残り
時間「10時間」まで

残り時間「9時間59分」表示後、
終了まで1分ごとに減っていきます。

お
手
入
れ

お困りのとき

下記以外が表示されたときは→(P.66、67)

お知らせ表示(「C」と「数字(2桁)」など)が表示されたとき

操作パネル部に、お知らせが表示された場合は下表の処置をしてください。



お知らせ表示のみのとき：運転は終了しています。















お知らせ表示+ブザー：運転の途中で停止しています。※「洗い」運転中に停止すると、「洗い」が点滅します。

お知らせが表示された状態で12時間以上放置すると、洗濯機の電源が自動で切れるため、表示も消えます。

お知らせ表示が繰り返し表示されたり、解決しないときは、据付説明書のチェックシートをご確認いただくか、お買い上げの販売店に修理を依頼してください。

ご不明な点は「修理のご相談や修理に関するご相談窓口」にご連絡ください。→(P.78)

お知らせ表示と内容	直しかた
  給水されません	 スタート/一時停止 を押して一時停止 <ul style="list-style-type: none"> ●水栓(蛇口)を開けてください。 ●給水口のフィルターのお手入れをしてください。→(P.54) ●断水していませんか。 ●水道や給水ホースが凍結していませんか。→(P.73)  スタート/一時停止 を押して運転開始
 排水されません	 スタート/一時停止 を押して一時停止 <ul style="list-style-type: none"> 排水ホース、排水口、排水トラップのお手入れをしてください。→(P.55) ・糸くずフィルターのお手入れをしてください。→(P.46)  スタート/一時停止 を押して運転開始
 脱水されません	 スタート/一時停止 を押して一時停止 <ul style="list-style-type: none"> 洗濯物の片寄りを直してください。→(P.17)  スタート/一時停止 を押して運転開始
  自動運転 (最大4~10時間) で乾燥されません	 電源 を押して電源を切る <ul style="list-style-type: none"> ●乾燥フィルターや乾燥フィルター差し込み口のお手入れをしてください。→(P.48~50) ●洗濯物を脱水してください。また、絡みをほぐしてください。 ●水栓(蛇口)を開けてください。(乾燥中も冷却用に水を使います)「C01」表示されたときの直しかたを確認してください。 ●排水ホース、排水口、排水トラップのお手入れをしてください。→(P.55)  電源 を押して運転開始
 ドアのロックが解除されません	<ul style="list-style-type: none"> ●ドアを押して、しっかり閉めてください。 ●洗濯物を入れすぎでないか確認してください。  スタート/一時停止 を押して一時停止
 振動センサーが誤動作しています	 電源 を押して電源を切る <ul style="list-style-type: none"> 振動センサーが外来ノイズなどで誤動作している可能性があります。 電源プラグを抜き差ししてください。  電源 を押して運転開始

お知らせ表示と内容	直しかた	
 糸くずフィルター 糸くずフィルターが正しく 取り付けられていません	糸くずフィルターが正しく取り付けられていません。 糸くずフィルターを「カチッ」と音がするまで右方向に回して 取り付けてください。→(P.46,47)	 を押して 運転開始
 脱水されません	 を押して 一時停止 <ul style="list-style-type: none"> ●排水口・排水トラップのお手入れをしてください。→(P.55) ●泡が多量に発生しているときは、一度すすぎを行い脱水して ください。→(P.40) 	 を押して 運転開始
 ドラムが回転しません	 を押して 一時停止 <ul style="list-style-type: none"> ●洗濯物の量を減らしてください。 ●洗濯物の絡みをほぐしてください。 ●泡が多量に発生しているときは、一度すすぎを行い脱水して ください。→(P.40) ●電源コードを延長して使用しないでください。→(P.8) ●同じコンセントにほかの機器を接続しないでください。→(P.8) 	 を押して 運転開始
<div style="border: 1px solid black; padding: 2px; display: inline-block;">ドア開閉確認</div> ドアが開いています	 を押して 一時停止 <ul style="list-style-type: none"> ●ドアをしっかり閉めてください。 ●洗濯物を入れすぎていないか確認してください。 ●閉じ込め防止機能を設定している場合は、コインなどでドア ストッパーを左に回して、元の状態に戻してください。 →(P.12) 	 を押して 運転開始
<div style="border: 1px solid black; padding: 2px; display: inline-block;">糸くずフィルター</div> 糸くずフィルターの お手入れ	 を押して 電源を切る <ul style="list-style-type: none"> ●糸くずフィルターのお手入れをしてください。→(P.46,47) ●排水口・排水トラップのお手入れをしてください。→(P.55) 	
<div style="border: 1px solid black; padding: 2px; display: inline-block;">乾燥フィルター</div> 乾燥フィルターが 目詰まりしています	 を押して 電源を切る <ul style="list-style-type: none"> ●乾燥フィルターや乾燥フィルター差し込み口のお手入れをして ください。→(P.48~50) ●電源を入れると「乾燥フィルター」が表示する場合があります。 スタートボタンを押すと解除できます。 ●「洗▶乾」または「乾燥」を10回運転するたびに表示します。 (ほこりのたまり具合が少ないときでも表示します) ●乾燥フィルターが詰まっていると、10回未満でも「乾燥フィル ター」を表示する場合があります。 	
<div style="border: 1px solid black; padding: 2px; display: inline-block;">乾燥容量オーバー</div> 洗濯物の量が多すぎます	 を押して 一時停止 <ul style="list-style-type: none"> ●洗濯物の量を減らしてください。 (洗濯物の量は、種類や大きさ、布質により異なります) ●洗濯物がぬれている場合は、脱水してください。 	 を押して 運転開始



電源プラグを抜き差ししても「FOO」が繰り返し表示される場合は、お買い上げの販売店に修理を依頼してください。

ご不明な点は「修理に関するご相談窓口」にご相談ください。→(P.78)

お困りのとき つづき

洗濯機各部

次のようなときは、修理を依頼する前に、もう一度確認してください。

こんなときは		ここを確認してください
① 音	排水口から音がする	「快速洗乾」「静止乾燥」コースでは、乾燥運転中に湿った空気を排水口へ排出しているため、排水口から音がする場合があります。 洗濯機用の排水トラップ・配管以外から「ポコポコ」と音がしている場合には、乾燥運転中の湿気が部屋の中に出てしまい、床や壁を傷めてしまうおそれがあります。 洗面台の横に設置している場合には、洗面台の下にある配管に穴が開いていないか確認してください。
	運転終了時に音が大きくなる	ジェット送風ファンの動作確認のために送風運転しています。
	運転中に電源ボタンを押した場合、または運転終了時に水が流れる音がする	排水口からの逆流を防ぐため、「排水トラップ給水中」が点滅し、排水トラップへ水をためています。 約3～12分後に電源が切れます。
	乾燥運転時に乾燥フィルター部から音がする	乾燥フィルターが奥までしっかりと取り付けられていないと「ピー」と音が発生しますが、故障ではありません。 乾燥フィルターを奥までしっかりと取り付けてから運転をしてください。
② 振動	振動や騒音が気になる	輸送用ボルトが取り付けられたままになっていないか確認してください。 →(据付説明書 P.7)
		付属品の水準器の気泡が円の中に入っていることを確認してください。 →(据付説明書 P.21)
		ドラム式洗濯乾燥機は横向きに回転しているため、振動が床に伝わりやすくなります。 低振動モードに設定してください。→(P.43 脱水運転時の振動や音を抑える) 床が弱い場合には、別売りの「補強板」をご使用ください。→(据付説明書 P.8)
		「洗▶乾」運転の場合、乾燥行程中に高速脱水を行います。床の強度などの条件によっては、運転中に振動が大きくなる場合があります。 乾燥行程の脱水モードを「中速モード」、または「低速モード」に変更してください。 →(P.43 「洗▶乾」運転時の振動や音を抑える)
③ 給水口・給水	給水ホースから水漏れする	水栓(蛇口)の形状が合っているか確認をしてください。→(据付説明書 P.5)
		ワンタッチつぎてやユニオンナットの締め付けに緩みがないか確認してください。 →(据付説明書 P.6)
		水栓(蛇口)を長年使用していると経年劣化やさびなどで水漏れすることがあります。 水道工事店へご相談することをおすすめします。
	洗い・すすぎの途中で給水する	洗剤を入れ過ぎると、泡が多量に発生し、泡センサーが検知して排水・給水することがあります。 洗剤は表示に従って適量を入れてください。→(P.20、21 洗剤や柔軟剤の使いかた)
	一時停止をしたとき、水がドラム内に出てくる	給水中に洗濯機内部の配管経路に残った水が出てくる場合があります。
給水が止まらない	洗剤を入れ過ぎると、泡が多量に発生するため、泡を消すための給水をします。 (最大15分間) 洗剤は表示に従って適量を入れてください。→(P.20、21 洗剤や柔軟剤の使いかた)	

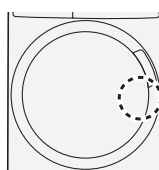
こんなときは		ここを確認してください
④ 排水口・排水	排水口が詰まる	排水口を定期的にお手入れしてください。→(P.55 排水口・排水トラップ) それでも詰まる場合は、別売りの「糸くずボックス」を設置することをおすすめします。 →(P.75 別売り部品)
	排水口の周りがぬれている (泡立ち、ぬれている)	排水エルボ、排水トラップカバーが正しく設置されているか確認してください。 →(据付説明書 P.14~18)
		「快速洗乾」「静止乾燥」コースでは、乾燥運転中に湿った空気を排水口に排出するため、排水トラップカバーから水が出て周囲がぬれる場合があります。 洗剤や漂白剤を入れ過ぎると、運転中に泡が多量に発生し、排水口から水が漏れたり泡があふれたりする場合があります。 洗剤や漂白剤は表示に従って適量を入れてください。 →(P.20、21 洗剤や柔軟剤の使いかた)
⑤ ドア	ドアが開かない	電源が入っている状態で「  」または「高温」が点灯しているときは、ドアを開けられません。→(P.13 ドアのロックを解除する)
		チャイルドロックを設定している場合は解除してください。 →(P.12 チャイルドロックについて)
		水位が高いとドアのロックが解除されません。 ドアを開けたいときは、脱水運転をして排水してください。→(P.13 ドアのロックを解除する)
		ドラムやジェット送風ファンが回転しているときは、ドアは開けられません。 回転が止まるまで、お待ちください。
	運転中に電源が切れた場合は、ドアがロックされたままになるのでドアを開けられません。→(P.13 ドアのロックを解除する)	
ドアが閉まらない	ドアに異物が詰まっていないか確認してください。	
	ドアを押して、しっかり閉めてください。  ここを押す	
	閉じ込め防止機能を設定している場合は、コインなどでドアストッパーを左に回して、元の状態に戻してください。→(P.12 閉じ込め防止機能について)	
⑥ ドアガラス	すすぎ水が白濁している すすぎ水に泡が見える	衣類に含まれた水が、脱水により勢いよく飛散することで細かな気泡を発生し、白く濁って見えることがあります。 また、すすぎ水が柔軟剤を含むことで泡立つことがあります。 洗剤によっては、抗菌や香料、柔軟成分など、あえて衣類に残す銘柄もあります。 これらの現象は異常ではありません。
⑦ ドラム	初めて使用するのに、ドラムや排水ホースがぬれている	工場出荷時の動作確認に使用した際の残水や結露した水分でぬれている場合があります。

お困りのとき つづき

こんなときは		ここを確認してください
⑧ 電源	運転途中で止まっている・運転の途中で電源が切れる	ドラムを回転させるモーターの温度が規定値を超えたときに、安全のため電源が切れます。約1時間待つてから、再度運転してください。
⑨ 洗剤ケース	洗剤ケースに水が残っている	キャップが奥までしっかり取り付いているか確認してください。
		洗剤や柔軟剤などの蓄積による汚れが付着していると、サイホン現象が働かず水が残ることがあります。 残水がある場合は、洗剤ケースの穴、キャップ、キャップの穴をお手入れしてください。 →(P.52 洗剤ケース)
		洗濯機が傾いて据え付けられていると、洗剤ケース内の水が残る場合があります。 付属品の水準器の気泡が円の中に入っているか確認してください。 →(据付説明書 P.21)
		液体洗剤、柔軟剤の投入口は、サイホン現象により水を排出する構造のため少し水が残ります。
⑩ 乾燥フィルター	乾燥フィルターがぬれている	下記の場合は、乾燥フィルターや乾燥フィルター取り付け部に結露水が発生する場合があります。 ・洗濯運転のみを行った場合でも、結露水が発生する場合があります。 ・乾燥運転を途中で停止させた場合や、洗濯物が完全に乾かずに終了した場合。 ・乾燥フィルターが目詰まりしている場合。 乾燥フィルターをぬれたまま放置すると、カビが発生するおそれがあります。 乾燥フィルターを取り外して乾いた布でふき取る、または自然乾燥させてください。
	乾燥フィルターにほこりがたまらない	水冷除湿方式での乾燥運転により、ほこりは水冷除湿用の水と一緒に排出されるため、乾燥フィルターにたまるほこりの量が少なくなる場合があります。
	乾燥フィルターに水滴が付いている	ご購入後、初めの数回は、乾燥運転時に乾燥フィルターに水滴が付く場合がありますが、異常ではありません。 水滴が付着している場合は、ふき取ってください。
⑪ 本体	表示部がくもる	乾燥運転時、ドラムが温められ、蒸気や湿気で表示部がくもることがあります。 くもりが消えるまでしばらくお待ちください。
	乾燥運転時に床面がぬれている	乾燥中の湿気で床面が結露することがあります。 別売りの「洗濯機用トレイYT-4」を設置していただくことをおすすめします。 →(P.74 別売り部品)
⑫ ドアガラス	すすぎ水が白濁している すすぎ水に泡が見える	衣類に含まれた水が、脱水により勢いよく飛散することで細かな気泡を発生し、白く濁って見えることがあります。 また、すすぎ水が柔軟剤を含むことで泡立つことがあります。 洗剤によっては、抗菌や香料、柔軟成分など、あえて衣類に残す銘柄もあります。 これらの現象は異常ではありません。

洗濯機の運転動作

こんなときは		ここを確認してください
13 自動おそうじ	自動おそうじが設定できない	設定できないコースがあります。設定可能なコースを確認してください。 →(P.24 運転コースの選びかた)
	注水すすぎ動作中に排水する	注水すすぎを設定している場合は、自動おそうじ行程の前に、洗濯機の振動を抑制するために排水することがあります。
14 運転動作	スタートボタンを押すと水が抜ける	ドラム内に3L以上の水が入っている状態でスタートすると、排水したあとに運転が始まります。
	すすぎ運転が設定した内容と違う	洗剤を入れ過ぎると、泡が多量に発生するため、泡の発生を抑える「注水すすぎ」に変更されます。 洗剤は表示に従って適量を入れてください。→(P.20、21 洗剤や柔軟剤の使いかた)
		洗濯物の片寄りを直すために、すすぎを追加することがあります。 (残時間表示は増えますが、すすぎ回数の表示は変わりません)
		すすぎ行程での脱水時に洗濯物の片寄りを直せなかった場合は、自動で「注水すすぎ」に変更します。
	「注水」が表示されているのに注水しない	最終すすぎが注水の場合、注水すすぎの途中から柔軟剤を浸透させるため、注水を行いません。
脱水運転中にすすぎ運転に戻る	最終脱水時に洗濯物の片寄りが起きると洗濯物の片寄りを直すために、すすぎ運転に戻ります。	
脱水運転中に「高温」が点灯する	「柔らか」コースを運転していると、脱水運転中にヒーターを使用するため「高温」が点灯します。	
運転中に靴下やハンカチがドアの内側とドアパッキンの間に挟まる	靴下やハンカチなどの小物類は、洗濯ネットに入れて運転してください。	
	小物類はドラムの奥側に入れて運転してください。	
	別売りの「お洗濯キャップ」をご使用ください。→(P.74 別売り部品) 洗濯「柔らか」コース、「洗▶乾」「乾燥」運転では使用できません。	

お困りのとき つづき

こんなときは		ここを確認してください
14 運転動作	脱水後にほぐし動作をしない	<p>すすぎ運転、または脱水運転から運転を始めた場合は、脱水終了後のほぐし動作を行いません。</p> <p>洗濯物が6kg以上の場合は、ほぐし動作を行わない場合があります。</p>
	脱水が不足していると感じる	脱水の時間設定を長くしてください。気になる場合は、脱水具合を調節してください。 →(P.45 脱水具合を調節する)
	運転終了時にドアの内側や下部、ドアパッキンに水滴がつく	洗濯中に飛び散った水滴が残る場合があります。気になる場合は、タオルなどで拭き取ってください。
	運転終了後に、ドラムの内側に洗濯物がはり付く	<p>①下記をお試しください。</p> <ul style="list-style-type: none"> ・「柔らか」コースを運転してください。 ・少量の洗濯物の時は、洗濯物の量を増やして運転してください。 <p>②それでも洗濯物がはり付くときは</p> <ul style="list-style-type: none"> ・柔軟剤のご使用をおすすめします。 ・「洗▶乾」運転の場合、乾燥行程の脱水モードを「低速モード」に変更してください。 →(P.43「洗▶乾」運転時の振動や音を抑える)
	乾燥運転中に水を使用している	水冷除湿方式での乾燥運転のため、水を使用します。
	洗濯コースで「しっかり」が設定できない	脱水の時間設定が1分の場合、「しっかり」が設定できません。
	洗い動作中にドラムが回転していない	洗濯物の片寄り具合によっては、洗剤溶かし動作後、少しの間片寄りによる振動を防ぐため、ドラムを回転させません。
	運転が終了しても、すぐに終了音が鳴らない	洗濯物の量や組み合わせによっては、運転終了後に排水口からの逆流を防ぐための給水を行います。その場合、表示が消えてから終了音のメロディが鳴るまでに約3~12分かかります。
	洗い動作中に排水する	室温が高い状態で連続運転すると、洗い動作中に洗いの水を一時排水する場合があります。
	毛布コースで排水する	毛布コースでは、泡発生抑制のために一部排水を行う場合があります。汚れ落ちには影響なく、異常ではありません。

こんなときは		ここを確認してください
15 運転時間	運転時間が長い	脱水運転中に洗濯物の片寄りが起こると、自動で片寄りを修正する動作を行うため、運転時間が長くなります。
		洗濯運転の途中で洗濯物を追加すると、最初に自動計測された洗濯物の重さより重くなるので、運転時間が長くなる場合があります。
		洗濯物の布質、大きさ、気温、水温などの条件によって運転時間が変化するため、最初に表示された残時間は、実際の運転時間と異なる場合があります。
		洗剤を入れ過ぎると泡が多量に発生し、自動で泡を消す動作を行うため、最大15分運転時間が長くなります。 洗剤は表示に従って適量を入れてください。→(P.20、21 洗剤や柔軟剤の使いかた)
		温度センサー制御を設定している場合は、自動で運転時間を延長することがあります。 →(P.42 室温が低い場所でもしっかり洗う(温度センサー制御))
予約した時間に運転が終わらない	洗濯物の量や布質、給水量によって、予約した運転終了予定時間より、実際の運転終了時間が早くなったり、遅くなったりする場合があります。→(P.39 予約運転をする)	
洗濯時間が長い	水温が13℃以下の場合は、自動で洗濯時間が長くなる場合があります。	
乾燥時間が長い	乾燥フィルターが目詰まりしていると、乾燥時間が長くなり、生乾きのまま運転が終了する場合があります。 乾燥フィルターは乾燥運転が終わったあと毎回お手入れしてください。 →(P.48、49 乾燥フィルター)	
	水栓(蛇口)が開いているか確認してください。 給水されないと、乾燥時間が長くなり、生乾きのまま運転が終了する場合があります。	
	給水温度が30℃以上になると、除湿効果が低下し、乾燥時間が長くなります。 乾燥時の給水には、30℃以上の水は使用しないでください。	
	排水ができない場合、正常に乾燥運転ができなくなります。排水ホースや排水口、排水トラップのお手入れをしてください。→(P.55 排水口・排水トラップ)	
	洗濯機を置いている場所の室温が5℃以下、または30℃以上ではないか確認してください。 室温が低過ぎたり、高過ぎたりすると、乾燥時間が長くなります。	
	「洗▶乾」コースで、乾燥時間30、60、90分を設定した場合でも、衣類の片寄り具合によっては脱水に時間がかかるため、乾燥時間が長くなる場合があります。	

お困りのとき つづき

操作パネルの表示内容【「COO」などの表示が出たとき→(P.58、59)】

こんなときは		ここを確認してください
16 洗剤量表示	洗濯物の量が少なくても、洗剤量目安表示が多めに表示される	洗濯物が湿気を多く含んでいたり、ぬれていたりすると、洗濯物の量が多めに計測されます。 厚手の洗濯物は重いため、洗濯物の量が多めに計測される場合があります。
	洗濯物の量が多くても、洗剤量目安表示が少なめに表示される	洗濯物の片寄りが大きかったり、絡まっていたりすると、正確に洗濯物の量が計測できないため、少なめに計測されます。 片寄りを防ぐため、洗濯物をドラムに入れる際はご注意ください。 →(P.17 洗濯物の片寄りを防ぐ) 化繊、ポリエステルなどの洗濯物は軽いため、洗濯物の量が少なめに計測される場合があります。
	洗剤量目安表示が遅い・表示が出ない	洗濯物の量の計測には、30秒～2分かかります。 停電や運転中の一時停止などにより、運転を中断したときは、ドラム内に水が残る場合があります。目視できなくても、残水がある場合は、洗濯物の量が自動計測されないため、洗剤量が表示されません。 脱水のみを運転してから、運転を再開してください。 →(P.40 お好みの時間・回数で運転する)
	「おいそぎ」コースで洗剤量目安表示の0.9杯、1.0杯が表示されない	「おいそぎ」コースの場合、洗剤量目安表示は0.4、0.6、0.7杯の表示となります。
	「スタート」ボタンのLED表示を消したい	電源を入れた時のLED表示を消灯させることはできません。 「スタート」ボタンを押すと消灯します。
17 運転中表示	「運転見直し中」が表示される	洗濯物の片寄りが大きいと、運転を見直すため表示されます。 洗剤を入れ過ぎると泡が多量に発生し、自動で泡を消す動作を行うため、最大15分間運転時間が長くなります。 洗剤は表示に従って適量を入れてください。→(P.20、21 洗剤や柔軟剤の使いかた)
	「排水トラップ給水中」が表示される	排水口からの逆流を防ぐため、排水トラップへ水をためています。
	電源ボタンを押しても表示が消えない	運転中に電源ボタンを押すと、排水口からの逆流を防ぐため、「排水トラップ給水中」が点滅し、排水トラップへ水をためる場合があります。 約3～12分後に電源が切れます。

こんなときは		ここを確認してください
18 残時間表示	脱水運転後に残時間が点滅する	ほぐし脱水中の表示です。 ほぐし脱水中に「一時停止」ボタンを押すと、自動的に電源が切れ、洗濯物を取り出すことができます。
		「柔らか」コースでの脱水運転中に、洗濯物に温風を吹きかける動作をしているときの表示です。
	乾燥運転中に残時間が減らないで点滅する	洗濯物の乾きが足りない場合に、運転時間を自動で追加しています。 (1～2時間運転を続けることがあります)
	脱水の設定時間より残時間表示が多い	実際の脱水運転時間に、排水動作や洗濯物の片寄りを修正する動作などの時間が含まれるため、残時間表示が多くなります。
	運転開始直後の残時間表示が前回よりも長くなっている	前回運転時の給水時間が長かった場合は、給水時間を補正するため、残時間が長く表示されます。
	乾燥中に残時間表示が増える(減る)	洗濯物の脱水具合により、運転内容を見直す場合があります。
「000」が表示される	ふんわりガードを運転している状態です。 スタートボタンを押すと表示が消灯し、運転が終了します。	

お困りのとき つづき

洗濯物の仕上がりが気になる

こんなときは	ここを確認してください
19 洗剤残りがあ る (白いものが残る)	洗剤は洗剤ケースの正しい投入口に入れてください。 →(P.18 洗剤・漂白剤・柔軟剤の入れかた) 直接ドラムに入れると溶け残る場合があります。
	粉石けん(天然油脂)は使用できません。故障・水漏れの原因になります。
	・すすぎの回数を増やす、もしくは「注水すすぎ」に設定してください。 →(P.40 洗い・すすぎ・脱水・乾燥の設定を変更する) ・液体洗剤をご使用ください。
20 糸くずが気になる	ドアガラス、ドアパッキンに糸くずが付着した場合は、柔らかい布でふき取ってください。また、糸くず付着を減らしたい場合は、「脱水/乾き具合」ボタンで乾き具合を「しっかり」に設定して運転してください。→(P.14 乾き具合を「しっかり」に設定する)
	糸くずフィルターをお手入れしてください。→(P.46、47 糸くずフィルター)
	「槽洗浄」コースを運転してください。→(P.56 槽洗浄コース) ・ドラム内部に固形の汚れ(糸くずなどの固まり)がたい積していることがあります。 ・タオルなどのほこりの出やすい洗濯物を乾燥したあとに、色の濃い洗濯物洗濯した場合、糸くずが気になることがあります。
	色の濃い洗濯物は糸くずが目立ちやすいため、下記をお試してください。 ・すすぎの回数を増やす、もしくは「注水すすぎ」に設定してください。 →(P.40 洗い・すすぎ・脱水・乾燥の設定を変更する) ・糸くずが気になるものは裏返して運転してください。 ・タオル・バスタオルなどは別にして洗ってください。
21 汚れ落ちがわるい	洗剤は洗剤ケースの正しい投入口に入れて下さい。 →(P.18 洗剤・漂白剤・柔軟剤の入れかた) 直接ドラムに入れると、高濃度洗剤液を作ることができません。
	洗剤は表示に従って適量を入れてください。→(P.20、21 洗剤や柔軟剤の使いかた) ・洗剤が少な過ぎると、汚れ落ちがわるくなります。 ・洗剤を入れ過ぎると、泡が多量に発生して、たたき洗いの効果が小さくなったり、洗濯途中で泡消し動作(排水・給水する)を行ったりする場合があるため汚れ落ちがわるくなります。
	洗濯物を入れ過ぎていないか確認してください。 運転するコースにより、洗濯できる容量が異なります。 →(P.24、25 運転コースの選びかた)
	泥や食べこぼしなど、落ちにくい汚れは下記をお試してください。 ・予洗いをして、洗い時間を長く設定してください。 →(P.40 洗い・すすぎ・脱水・乾燥の設定を変更する) ・すすぎの回数を増やす、もしくは「注水すすぎ」に設定してください。 →(P.40 洗い・すすぎ・脱水・乾燥の設定を変更する)

こんなときは	ここを確認してください
22 衣類のにおいや黒ずみ、黄ばみが気になる	<p>繰り返しの洗濯で、柔軟剤や石けんカス、目に見えない汚れなどが衣類の繊維に蓄積し、においや黒ずみ、黄ばみの原因になることがあります。</p> <p>これらは洗剤、柔軟剤の種類を変えたり、漂白剤を併用することで改善することがありますので、順番にお試しください。</p> <ul style="list-style-type: none"> ・現在、液体の洗剤をお使いの場合は、粉末の合成洗剤をお試しください。 ・消臭、抗菌効果が記載されている洗剤、柔軟剤をお試しください。 ・酸素系漂白剤を併用してください。 粉末タイプの漂白剤(アルカリ性)を推奨します。 <p>※容器に記載されている注意書きをよくご覧になり、正しく使用してください。 投入量は、表示に従って適量を入れてください。 →(P.20 洗剤・漂白剤・柔軟剤の入れかた)</p>
	<ul style="list-style-type: none"> ・におい、黒ずみ、黄ばみが気になる場合： すすぎ回数を増やす、もしくは「注水すすぎ」を設定してください。 →(P.40 洗い・すすぎ・脱水・乾燥の設定を変更する) ・におい、黄ばみが気になる場合： 洗い時間を長く設定してください。 →(P.40 洗い・すすぎ・脱水・乾燥の設定を変更する)
	<ul style="list-style-type: none"> ・ぬれた洗濯物をドラム内に入れたままにせず、早めに取り出してください。 においの原因になります。 ・洗濯物に黒い点々がついている場合は、カビや菌が繁殖している可能性があります。 洗濯槽クリーナーによる槽洗浄を行い、ふだんから「自動おそうじ」を設定してください。 ・においや黒ずみ、黄ばみが気になる場合は、洗剤や漂白剤に記載のつけおき方法をお試しください。
23 色移りや変色が気になる	<p>洗濯物の洗濯表示を確認してください。</p> <p>色の濃い洗濯物など色移りしやすいものは、ほかの洗濯物と分けて洗ってください。</p> <p>また、長時間のつけ置きはお避けください。</p>
	<p>水道水に水道管のさびが含まれていないか、タオルなどに水を通して確認してください。</p> <p>さびが含まれている場合は、水道工事店へご相談ください。</p>
24 洗濯物がゴワゴワする	<p>下記をお試しください。</p> <ul style="list-style-type: none"> ・柔軟剤をご使用ください。 ・「柔らか」コースで運転してください。→(P.27 柔らかコース)
	<p>乾いたあとごわつきが気になる洗濯物は、下記をお試しください。</p> <p>乾燥時間「30分」設定で運転してください。</p> <p>→(P.40 洗い・すすぎ・脱水・乾燥の設定を変更する)</p>

お困りのとき つづき

こんなときは	ここを確認してください
25 においがする	<p>ご購入後しばらくの間、ゴム部品などのおいがすることがあります。使用するにつれて、においはなくなります。</p>
	<p>水栓(蛇口)が開いているか確認してください。 乾燥運転終了時、排水口からのにおいの逆流を防ぐため、排水トラップへ水をためるため、蛇口を開けずに運転した場合、においの原因になります。</p>
	<p>乾燥運転中に一時停止をしたまま放置すると、排水トラップ内にたまっている水がぬけたままとなり、排水口のおいが上がってくる場合があります。 一時停止をしたまま放置しないでください。</p>
	<p>乾燥運転中にコンセントを抜いたり、停電などで電源が切れた場合には、排水トラップ内にたまっている水がぬけたままとなり、排水口のおいが上がってくる場合があります。 排水トラップに直接水(約1L)をためるか、「洗い」と「脱水」運転を実施して、排水トラップに水をためてください。</p>
	<p>ドラムに石けんかすや汚れなどが蓄積すると、においの原因となります。 「槽洗浄」コースを運転してください。→(P.56 槽洗浄コース) においがしない場合でも、におい予防のため定期的な運転をおすすめします。</p>
	<p>排水口に糸くずなどがたまっていないか確認してください。 →(P.55 排水口・排水トラップ) 排水口が詰まっていると、においの原因になります。</p>
	<p>ふたに穴のついた排水トラップに排水ホースを接続している場合は、排水トラップカバーが正しく取り付けられているか確認してください。 →(据付説明書 P.17、18) 正しく取り付けられていない場合、においの原因になります。</p>
	<p>「快速洗乾」「静止乾燥」コースの場合、設置条件(排水トラップの形状や排水管の状態など)によっては、乾燥運転中に排水口のおいが上がることがあります。 そのほかのコースでもにおいが気になる場合には、「槽洗浄」コースを運転してください。 →(P.56 槽洗浄コース)</p>
	<p>香りの強い洗剤や柔軟剤を使用すると、ドラム内や洗濯物に香りが強く残ることがあります。</p>
	<p>洗濯後や生乾きの状態で洗濯物を放置すると、においの原因になります。 運転終了後は洗濯物をすぐに取り出してください。</p>
<p>排水口からのにおいを吸い込み、洗濯物にしみつくことがあります。 においが気になる場合は、別売りの「洗濯機用排水トラップ」をお買い求めいただき、設置されることをおすすめします。→(P.75 別売り部品) ※排水トラップの取り付けには、排水・配管などの工事が必要です。</p>	

こんなときは	ここを確認してください
26 乾きがわるい	<p>お好みの時間設定で追加の乾燥運転をしてください。 →(P.40 洗い・すすぎ・脱水・乾燥の設定を変更する)</p>
	<p>洗濯物が多く入っていると、乾きがわるくなる場合があります。 洗濯物の量を減らしてください。</p>
	<p>乾燥フィルターが目詰まりしていると、乾燥時間が長くなり、生乾きのまま運転が終了する場合があります。 乾燥フィルターは乾燥運転が終わったあと毎回お手入れしてください。 →(P.48、49 乾燥フィルター)</p>
	<p>乾燥運転中に乾燥フィルターを外すと、乾きがわるくなる場合があります。 運転中は乾燥フィルターを外さないでください。</p>
	<p>洗濯物が絡んだまま乾燥すると、乾きムラになる場合があります。 脱水運転後に一度洗濯物の絡みをほぐしてから、乾燥運転をしてください。</p>
	<p>脱水が不十分な洗濯物を乾燥すると、乾燥時間が長くなり、生乾きのまま運転が終了する場合があります。 脱水運転をしたあとで、乾燥運転をしてください。</p>
	<p>水栓(蛇口)が開いているか確認してください。 水冷除湿方式での乾燥運転のため、水を使用します。 給水されないと、乾燥時間が長くなり、生乾きのまま運転が終了する場合があります。 乾燥運転のみの場合も同様です。</p>
	<p>洗濯物の組み合わせや、気温が低い場合(特に冬場など)には、乾きムラになる場合があります。 「脱水/乾き具合」ボタンで乾き具合を「しっかり」に設定してください。 →(P.14 乾き具合を「しっかり」に設定する)</p>
27 乾燥ジワが気になる	<p>洗濯物が絡んだまま乾燥運転すると、シワになる場合があります。 脱水運転後に一度洗濯物の絡みをほぐし、シワを伸ばしてから乾燥運転をしてください。</p>
	<p>シワを抑えたいときは、下記をお試しください。 ・「ふんわりガード」を設定してください。 →(P.44 乾燥後の洗濯物のふんわり感を保つ(ふんわりガード)) ・乾燥時間「30分」設定で運転してください。生乾きのまま乾燥運転が終わりますので、運転後につり干ししてください。 →(P.40 洗い・すすぎ・脱水・乾燥の設定を変更する)</p>
	<p>洗濯物の量が多いとシワになります。 洗濯物の量を3kg以下に減らして、乾燥運転してください。</p>
	<p>運転終了後、洗濯物を放置すると、洗濯物の重みでシワになる場合があります。 運転終了後は洗濯物をすぐに取り出してください。</p>

お困りのとき つづき

引っ越しまたは凍結のおそれがあるとき

給水ホース内の水を抜く

1 排水ホースが排水口に差し込まれているかを確認し、水栓(蛇口)を閉める

2  を押す

3  を押し、「槽洗浄」コースを選ぶ

4  を押し、約10秒間運転する
給水ホース内の残水がドラム内に入ります。

5  を押し、運転を一時停止する

6  を押す

7 給水ホースを外し、下に向ける
残水が垂れる場合があるため、給水ホースの先にバケツなどの容器を置くか、ぞうきんなどで水を受けてください。

8  を押す

9  を押し、「脱水「1分」」を設定して運転する→(P.40)
ドラムと排水ホース内の残水が排水されます。

ドラムの水を抜く

※寒冷地での使用など凍結のおそれのある場合は、洗濯機のうしろ側(上部)を毛布などで保温してください。

凍結したときの対処法

- 1 給水ホースを外し、約40℃のお湯につける
- 2 約40℃のお湯を、ドラムに約5L入れ、約10分間放置する
- 3 給水ホースをつなぎ、水栓(蛇口)を開ける
- 4  を押す
- 5  を押し、放置する(給水弁を解凍します)
スタート/一時停止
通電時の熱で給水弁が解凍され、給水を開始します。(20分程度)
- 6  を押す(電源を切り給水を止めます)
- 7 手でドラムが回せるか確認する
回せればドラムの氷は溶けています。
- 8  を押す
- 9  を押し、脱水「1分」を設定して運転する→(P.40)
ドラムと排水ホース内の残水が排水されます。
- 10 運転開始直後に排水ホースに耳を近づけ、排水音を確認する
排水を確認できれば解凍完了です。
排水が確認できないときは、脱水「1分」運転終了後、手順 **2** から作業を繰り返します。

別売り部品

日立の家電品取扱店でお求めください。

こんなときに	別売り部品
毛布コースで洗濯をするとき	お洗濯キャップ (MO-F104) (部品番号MO-F104-001) 希望小売価格 1,320円(税込) 
糸くずフィルターが破損したとき	糸くずフィルター (部品番号NET-KV6-001) 希望小売価格 660円(税込) 
洗剤ケースが破損したとき	洗剤ケース (部品番号BD-SV110CL-001) 希望小売価格 1,980円(税込) 
乾燥フィルターのフィルターが破れたときや、破損したとき	乾燥フィルター (部品番号BD-SG100FL-001) 希望小売価格 4,180円(税込) 
乾燥内部フィルターのフィルターが破れたときや、破損したとき	乾燥内部フィルター (部品番号BD-SG100GL-021) 希望小売価格 330円(税込) 
仕切り板が破損したとき	仕切り板 (部品番号BD-SV110CL-002) 希望小売価格 506円(税込) 
洗濯物への糸くず付着やにおいが気になるときや、ドラムのにおい、汚れが気になるとき	洗濯槽クリーナー (SK-750) (防食剤配合塩素系漂白剤/750mL) 希望小売価格 1,760円(税込) 

設置条件によっては、別売り部品が必要となる場合があります。

こんなときに	別売り部品
水栓(蛇口)が横水栓・角口水栓のとき	ワンタッチつぎて (部品番号 NW-8EX-043) 希望小売価格 1,848円(税込) 
結露による水滴から床面を守るとき	洗濯機用トレイ(YT-4) (幅640×奥行640×高さ83mm) (部品番号YT-4-001) 希望小売価格 13,970円(税込) 
洗濯機からの水漏れや、結露による水滴から床面を守るとき	洗濯機用防水パン(TP-780) (幅780×奥行640×高さ63mm) 希望小売価格 13,200円(税込) 工事が必要です。 
洗濯物をより取り出しやすくするため、洗濯機を高くするとき	設置台 (TR-BD2) 希望小売価格 16,500円(税込) 

設置条件によっては、別売り部品が必要となる場合があります。

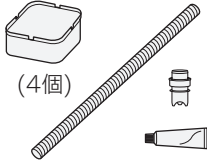
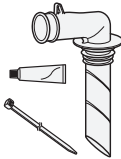
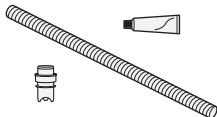
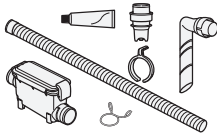
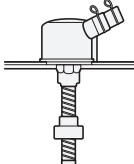
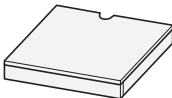
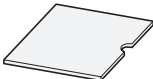
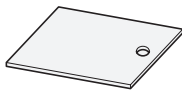
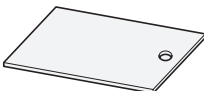
こんなときに	別売り部品
洗濯機を少し高くしたいとき	据付脚 (GO-BD2) (部品番号GO-BD2-001) 希望小売価格 2,200円(税込)  (4個)
排水口が洗濯機の下にあるとき	直下排水キット (HO-BD4) 希望小売価格 4,070円(税込)  (4個)
排水口に接続するとき	Lパイプ (部品番号BD-V3700L-003) 希望小売価格 1,056円(税込) 
排水ホースを延長したいとき	延長用排水フラットホース (約83cm) (部品番号BD-V9500L-005) 希望小売価格 2,112円(税込) 
排水口が糸くずなどで詰まりやすくなったとき	糸くずボックス (WLB-5) (同梱排水ホース：長さ83cm) (部品番号WLB-5-001) 希望小売価格 2,640円(税込) 
排水口からの逆流やにおいを防ぐとき	洗濯機用排水トラップ (YT-T1) 希望小売価格 4,400円(税込) 工事が必要です。 
設置面が弱いとき (防水パンがなく直下排水するとき)	補強板 (HSB-600)※ 希望小売価格 12,100円(税込) 
設置面が弱いとき (幅640mmタイプの防水パンを使用するとき)	補強板 (HSB-630)※ 希望小売価格 8,800円(税込) 
設置面が弱いとき (幅800mmタイプの防水パンを使用するとき)	補強板 (HSB-790)※ 希望小売価格 8,800円(税込) 
設置面が弱いとき (幅900mmタイプの防水パンを使用するとき)	補強板 (HSB-890)※ 希望小売価格 8,800円(税込) 

※補強板を使用するときは、別途延長用排水フラットホースが必要となる場合があります。
 上記の希望小売価格は、価格改正に伴い変更する場合があります。

仕様・試験結果

この製品は日本国内家庭用です。電源電圧や電源周波数の異なる海外では使用できません。
また、アフターサービスもできません。

本体

型 式	BD-SG110HL
電 源	100V、50-60Hz共用
標準洗濯容量	11kg (乾燥状態での布質量)
標準脱水容量	
標準乾燥容量	6kg (乾燥状態での布質量)
標準水量	42L (洗濯「標準」コース)
標準使用水量	11kg 洗濯時 86L (洗濯「標準」コース) 6kg 洗乾時 90L (洗乾「標準」コース)
電動機の定格消費電力	130W (50-60Hz)
電熱装置の定格消費電力	780W (50-60Hz)
定格消費電力	1,050W (30℃)
洗濯方式	ドラム式
水道水圧	0.03~0.8MPa {0.3~8kgf/cm ² }
外形寸法	幅630mm×奥行715mm×高さ1,050mm
質 量	約77kg



このJ-Mossグリーンマークは、特定の化学物質(鉛・水銀・カドミウム・六価クロム・PBB(ポリブロモビフェニル)・PBDE(ポリブロモジフェニルエーテル))の含有率がJIS C 0950:2021による基準値以下であることを示しています。(規定の除外項目を除く)

詳しい情報は、当社のホームページでご覧いただけます。 <https://www.hitachi-gls.co.jp/about/environment/jmoss/index.html>

自動おそうじの効果

試験方法	除菌・抑制方法	対象部分	試験結果	報告書No.
外槽・ステンレス槽に取り付けた菌付着プレートの菌の減少率測定	自動おそうじによる	外槽・ドラム	菌の減少率 99%	北生発 2018_0089号
外槽・ステンレス槽に取り付けたカビ付着プレートのカビ抑制確認	自動おそうじによる	外槽・ドラム	カビの減少率 99%	北生発 2018_0088号

※試験依頼先：一般財団法人 北里環境科学センター

除菌清潔プラスコースの効果

試験方法	除菌・抑制方法	対象部分	試験結果	報告書No.
洗濯物に付着させた菌の減少率測定	除菌清潔プラスコースによる	衣類に付着した菌	菌の減少率 99%	北生発 2021_0162号
洗濯物に付着させたウイルスの減少率測定	除菌清潔プラスコースによる	衣類に付着したウイルス	ウイルスの減少率99%	

※試験依頼先：一般財団法人 北里環境科学センター

花粉コースの効果

試験方法	除去方法	対象部分	試験結果	報告書No.
衣類に付着させた花粉の減少率測定	花粉コースによる	衣類に付着した花粉	花粉の減少率 99%	北生発 2021_0161号

※試験依頼先：一般財団法人 北里環境科学センター

保証とアフターサービス (よくお読みください)

保証書(裏表紙)

保証書は、「お買い上げ日・販売店名」などの記入をお確かめのうえ、内容をよくお読みのあと、大切に保管してください。

部品について

修理の際、弊社の品質基準に適合した再利用部品を使用することがあります。

また、部品共用化のため色などを変更する場合があります。

修理のために取り外した部品は、特段のお申し出がない場合は、弊社にて引き取らせていただきます。

ご不明な点や修理に関するご相談は

修理に関するご相談ならびにご不明な点は、お買い上げの販売店または「ご相談窓口」→(P.86)にお問い合わせください。

転居されるとき

ご転居により、お買い上げの販売店のアフターサービスを受けられなくなる場合は、前もって販売店にご相談ください。

ご転居先での日立の家電品取扱店を紹介させていただきます。

電源周波数の異なる地区へのご転居に際しても部品の交換は不要です。

一般家庭用以外の目的でご使用になる場合

以下のような場合には、保証期間の対象外となります。お買い上げの販売店にご相談のうえ、定期的な点検(有料)を受けてお使いになることをおすすめいたします。

●車両、船舶に搭載して使用された場合。

●理容院や美容院などの業務用使用、また、寮や病院などの共同使用により、1日の使用時間が一般家庭に比べて極端に長い場合、短期間で部品交換(クラッチ、シール、軸受、フィルターなど)が必要になることがあります。

愛情点検

長年ご使用の洗濯乾燥機の点検を！



ご使用の際、このような症状はありませんか？

- 洗濯・脱水槽が止まりにくい。
- 水漏れがする。(ホース、水槽、給水栓継手)
- こげくさいにおいがしたり、運転中に異常な音や振動がある。
- 洗濯機にさわるとピリピリ電気を感じる。
- 据付が傾いたりグラグラしている。
- 電源を入れても、動かないときがある。
- 運転が途中で止まることがある。
- 電源コード、プラグが異常に熱い。
- そのほかの異常・故障がある。
- 電源プラグが変形したり、電源コードにひび割れや傷がある。
- 乾燥時間が異常に長くなった。

ご使用中止

このような症状のときは、故障や事故防止のため、電源を切り、コンセントから電源プラグを抜いて販売店に点検・修理をご相談ください。

保証とアフターサービス つづき

この製品の使いかた・お手入れ・修理などは、お買い上げの販売店へご相談ください。
ご不明な点は下記窓口にご相談ください。

ご相談の前に本取扱説明書の「お困りのとき」をご確認ください。
また日立家電品サポートページで、「よくあるご質問」や「使いかた動画」
など各種情報をご覧いただけます。「日立家電品サポートページ」はこちら



※下記の内容は予告なく変更させていただく場合があります。
最新情報は、日立家電品サポートページをご確認ください。

日立家電 サポート 検索

製品情報や使いかたに関するご相談窓口

機能・操作・設定などのご相談ができます。
電話のほかLINE、チャット、メールなど様々なお問い合わせ方法を準備しております。詳しくは日立家電品サポートページをご覧ください。

TEL 0120-3121-11
携帯電話 050-3155-1111 (有料)
FAX 050-3135-2134 (有料)

■受付時間：9:00～17:30 (月～土)
9:00～17:00 (日、祝日)
※年末年始は休ませていただきます。

修理に関するご相談窓口

修理のご依頼やご相談ができます。
24時間、修理のご依頼ができる
「Web修理受付」はこちら



日立家電 修理Web 検索

TEL 0120-3121-68
携帯電話 0570-0031-68 (有料)
FAX 0570-2006-57 (有料)

■受付時間：9:00～18:00 (月～土)
9:00～17:00 (日、祝日)

部品のご購入について

部品のご購入は、商品お買い上げの販売店、お近くの日立の家電品取扱店(お取り寄せ)または「パーツショップ」へご相談ください。

<https://store.kadenfan.hitachi.co.jp/store/pages/parts.aspx>

日立家電 部品 検索



- 通話内容の確認と対応品質向上のため、録音させていただきます。
- 予期せぬ障害などでお電話が切れてしまった際、折り返し電話を差し上げられるよう、発信者番号の通知をお願いします。「非通知」設定されているお客様は、はじめに「186」をダイヤルしておかけください。
- 営業時間外やお電話が繋がりにくい場合は、時間を変えておかけ直しをお願いします。
- 修理ご依頼の前に、当社の修理対応方針につきまして、「修理ご利用規約」をご覧ください。

日立修理ご利用規約 検索



【ご相談窓口におけるお客様の個人情報お取り扱いについて】

- 個人情報は当社の個人情報保護方針に則り適切に管理いたします。
- 当社の個人情報保護方針につきましては、<https://www.hitachi-gls.co.jp/utility/privacy>をご覧ください。
※URLは変更する場合があります。日立の家電品ホームページにてご確認ください。
- 製品のサービスの提供、各種お問い合わせへの対応に利用させていただきます。また、アンケートをもとにした製品やサービスを向上させるための分析に利用させていただく場合があります。

日立家電メンバーズクラブのご案内

日立家電メンバーズクラブのMy家電に製品をご登録(無料)いただくと、スマートフォンやパソコンでお持ちの家電品を一覧管理でき、サポート情報や会員限定の特典などをご利用いただけます。

■My家電への製品登録

① コードを読み取る



② 画面の案内に従って 家電品を登録※1



※1 家電品の登録には製品型式や製造番号が必要です。製品本体の銘板をご確認ください。

コードが読み取れない場合は、URLを入力して表示される画面の案内に従ってください。
<https://kadenfan.hitachi.co.jp/my/>

■日立家電メンバーズクラブ会員限定のアフターサービス特典のご紹介

webにてご依頼いただくと安全点検サービス割引

ご使用の家電品を長くご利用いただくために安全点検の標準技術料が10%引になります。

※本サービスには、不具合の改善や修理作業などは含まれておりません。

※一部対象外製品がございます。

パーツショップ送料特典

付属品や別売品をパーツショップ(日立の家電消耗品・部品直販インターネット販売)で商品価格総額2,000円(税込)以上お買い上げいただくと送料が無料になります。

※代引きの場合は、代引き手数料が別途かかります。

※上記内容は予告なく変更する場合があります。

■ご利用の際は、通信費などの費用がかかります。

■「使いかた動画」のホームページ掲載は、予告なく中止することがあります。

詳しくは、日立家電メンバーズクラブのホームページをご覧ください。

お客様メモ

後日のために記入しておいてください。サービスを依頼されるとき、お役に立ちます。

ご購入店名

電話 () -

ご購入年月日

年 月 日

廃棄時にご注意ください。

家電リサイクル法では、お客様がご使用済みの洗濯乾燥機を廃棄される場合は、収集・運搬料金、再商品化等料金(リサイクル料金)をお支払いいただき、対象品を販売店や市町村に適正に引き渡すことが求められています。

保証書

修理を依頼される時は(出張修理)

「お困りのとき」→(P.58~71)に従って調べていただき、なお異常があるときはご使用を中止し、電源プラグを抜いてから、お買い上げの販売店に修理をご依頼ください。

■ご連絡していただきたい内容

アフターサービスをお申し付けいただくときは、下記のことをお知らせください。

1.型式：製品本体の銘板を確認してください

2.故障の状況：できるだけ詳しく

■保証期間中は

修理に際しましては保証書をご提示ください。保証書の規定に従って、販売店が修理させていただきます。なお、保証期間中でも有料になることがありますので、保証書をよくお読みください。

■保証期間が過ぎているときは

修理して使用できる場合には、ご希望により有料で修理させていただきます。

■補修性能部品の保有期間

日立電気洗濯乾燥機の補修性能部品の保有期間は、製造打ち切り後6年です。

補修性能部品とは、その製品の機能を維持するために必要な部品です。

■修理料金の仕組み

修理料金=技術料+部品代+出張料などで構成されています。

技術料	診断、部品交換、調整、修理完了時の点検などの作業にかかる費用です。技術者の人件費、技術教育費、測定機器などの設備費、一般管理費などが含まれます。
部品代	修理に使用した部品代金です。そのほか修理に付帯する部材などを含む場合もあります。
出張料	製品のある場所へ技術者を派遣する場合の費用です。別途、駐車料金をいただく場合があります。

日立電気洗濯乾燥機 保証書

出張修理

※型式	
※お買い上げ日	年 月 日
保証期間 (お買い上げ日から)	本体：1年
※お客様	お名前 様
	ご住所 〒
	電話
※販売店	住所・店名 電話

※印欄に記入のない場合は無効となりますからご確認ください。記入のない場合、レシートまたはご購入を証明するものが代用となりますので、本保証書とともに大切に保管してください。

〈無料修理規定〉

1.取扱説明書、本体貼付けラベル等の注意書きに従った正常な使用状態で保証期間内に故障した場合には、無料修理をさせていただきます。

(イ)保証期間内に故障して無料修理をご依頼になる場合には、お買い上げの販売店にお申し付けください。

(ロ)お買い上げの販売店に無料修理をご依頼にならない場合には、「修理に関するご相談窓口」→(P.78)にご連絡ください。

(ハ)この製品は出張修理をさせていただきますので、修理に際し本書を必ずご提示ください。

2.ご転居の場合には事前にお買い上げの販売店にご相談ください。

3.贈り物でいただいたものの修理などで本保証書に記入してあるお買い上げの販売店に修理をご依頼になれない場合には、「修理に関するご相談窓口」→(P.78)にご相談ください。

4.離島または離島に準ずる遠隔地へのお出張修理を行った場合には、出張に要する実費を申し受けます。

5.保証期間内でも次のような場合には有料にさせていただきます。

(イ)使用上の誤り、または改造や不当な修理による故障または損傷。

(ロ)お買い上げ後の取付場所の移動、落下、引っ越し、輸送等による故障または損傷。

(ハ)火災、地震、風水害、落雷、その他の天災地変、塩害、公害、ガス害(硫化ガスなど)、異常水質、異常電圧、異常水圧、指定外の使用電源(電圧、周波数)による故障または損傷。

(ニ)車両、船舶に搭載して使用された場合に生じた故障または損傷。

(ホ)一般家庭用以外(例えば業務用の長時間使用)に使用されて生じた故障または損傷。

(ハ)本書のご提示がない場合。

(ト)本書にお買い上げ年月日、お客様名、販売店名の記入のない場合、あるいは字句を書き換えられた場合。

6.修理の際、弊社の品質基準に適合した再利用部品を使用することがあります。

7.日立電気洗濯乾燥機の修理以外(洗濯物の変色または損傷など)は、本書による保証の対象外となります。

8.本書は再発行しませんので紛失しないよう大切に保管してください。

9.本書は日本国内においてのみ有効です。

This warranty is valid only in Japan.

●この保証書は本書に明示した期間、条件のもとにおいて無料修理をお約束するものです。従ってこの保証書によって保証書を発行している者(保証責任者)、及びそれ以外の事業者に対するお客様の法律上の権利を制限するものではありませんので、保証期間経過後の修理等についてご不明の場合は、お買い上げの販売店または「修理に関するご相談窓口」→(P.78)にお問い合わせください。

●お客様にご記入いただいた保証書の写しの個人情報は、保証期間内のサービス活動及びその後の安全点検活動のために記載内容を利用させていただく場合がございますので、ご了承ください。

日立グローバルライフソリューションズ株式会社

〒105-8410 東京都港区西新橋2-15-12

電話 (03) 3502-2111