

HITACHI
Inspire the Next

取扱説明書

保証書付き

保証書は裏表紙に付いています。

日立電気洗濯乾燥機

型式

ビーディーエスジー

ケーエル

BD-SG110KL

(左開きドアタイプ)



ビッグドラム

日立ドラム式洗濯乾燥機

日立家電メンバーズクラブの
My家電への製品登録をお願いします。

さまざまなサービスをご利用いただけます。

- 家電品の登録・管理
- お役立ち情報
- 安全点検サービス割引
- パーツショップ送料特典
- お知らせ

詳しくはP.71をご覧ください。



登録は
こちら

このたびは日立電気洗濯乾燥機をお買い上げいただき、まことにありがとうございました。
取扱説明書をよくお読みになり、正しくご使用ください。

お読みになったあとは、据付説明書とともに大切に保管してください。

ご使用前に、本書の「安全上のご注意」をお読みいただき、正しくお使いください。

もくじ

ご使用の前に

安全上のご注意	3
チャイルドロックの設定	4
使用上のご注意	6
各部のなまえ	7
操作パネルのはたらき	8

大切なお知らせ

ドアのロックを解除する	10
-------------	----

お洗濯の前に

洗濯物の確認と準備	11
お洗濯の基本ステップ	15
洗剤・漂白剤・柔軟剤の入れかた	16

使いかた

コースを選ぶ	20
コース運転内容	22
標準・すすぎ1回コース・念入りコース	24
おいそぎ	24
化繊コース	24
手造りコース	25
柔らかコース	25
おしゃれ着コース	26
毛布コース	28
お洗濯キャップの使いかた	30
ナイトコース	32
花粉コース	32
静止乾燥コース	33
乾燥のみで使う	34
洗濯槽自動おそうじを使う	36
予約運転をする	37
音や振動・脱水や乾き具合などの設定方法	38
洗い・すすぎ・脱水の時間や回数を変更する	43

お手入れ

お手入れをする	44
糸くずフィルター	44
乾燥フィルター	46
乾燥フィルター差し込み口	48
洗剤ケースふた	49
洗剤ケース	49
本体表面	50
ドアガラス・ドアパッキン	50
ドラム	50
水栓(蛇口)、ワンタッチつぎて、給水ホースの水漏れ確認	50
給水口	51
排水ホース・排水口・排水トラップ	51
ドラムのお手入れをする(槽洗浄・槽乾燥コース)	52

お困りコンシェルジュ

お知らせ表示「C○○」などが表示されたとき	54
洗濯機各部	56
洗濯機の運転動作	59
操作パネルの表示内容	61
洗濯物の仕上がりが気になる	62
給水ホース・ドラムの水をぬく	65
凍結したとき	66

アフターサービスなど

別売り部品	67
仕様・試験結果	68
保証とアフターサービス	69
日立家電メンバーズクラブのご案内	71
保証書	72

安全上のご注意(必ずお守りください)

人への危害、財産への損害を未然に防止するため、必ずお守りいただくことを説明しています。表示内容を守らないことにより生じた危害や損害については、負担をおいかねます。ご了承ください。

■誤った使いかたをした場合の危害や損害の程度を以下の「表示」で区分し、お客様の行為を示すために以下の「図記号」を使用しています。

〔表示〕

〔図記号〕

 **警告** 死亡または重傷を負うおそれがある危害の程度

 **注意** 傷害を負うことや物的損害の発生が想定される危害・損害の程度

 してはいけない行為(禁止)

 実行していただく行為(指示)

警告

感電や漏電、発火などによる事故やけがのおそれ



禁止

- 電源コードを傷つけない
(加工や折り曲げ、無理な引っ張り、ねじりをしない、加重をかけない、挟み込まない)
- ぬれた手で電源プラグの抜き差しをしない
- タコ足配線をしない、延長コードを使用しない



指示

- 定格15A以上・交流100Vのコンセントを単独で使う
- 電源プラグは根元まで差し込む
- 傷んだ電源コードや電源プラグ、差し込みが緩いコンセントは使用しない



プラグを抜く

- 電源プラグを抜く場合は、電源コードを持たずに、電源プラグを持って抜く
- 長期間使用しない場合は、電源プラグをコンセントから抜く



アース線接続

- アース線を取り付ける
(取り付けないと、漏電した場合、感電するおそれがあります)

運転時、油などの酸化熱による自然発火や引火のおそれ



禁止

- 引火物や火気をドラム内に入れない
・灯油、ガソリン、ベンジン、シンナー、アルコールなどが付着した洗濯物、ローソク、蚊取り線香やたばこなど
- 油・引火物が付着した洗濯物は、引火の可能性があるので乾燥させない
・植物油、動物系油、機械油、ドライクリーニング油、美容オイル(ボディーオイル、エステ系オイルなど)、灯油、ガソリン、ベンジン、シンナー、アルコールが付着した洗濯物、樹脂(セルロース系)、ポリプロピレン繊維の製品、スポンジの入ったものなど

安全上のご注意（必ずお守りください） つづき

警告

漏電やショートによる発煙・発火・感電のおそれ



プラグを抜く

- 洗濯機が動かない、変なニオイがする、煙が出ているなどの異常がある場合は、電源プラグを抜いて、お買い求めの販売店に点検・修理を依頼する
- 電源プラグにホコリが付着している場合は乾いた布でよくふき取る



分解禁止

- 分解・修理・改造をしない
修理は販売店などにご相談ください。
- 洗濯機のシール類ははがさない



水ぬれ禁止

- 洗濯機各部、電源プラグに水や洗剤などをかけない

子どもの事故



禁止

- 子どもをドラム内に入らせない
- チャイルドロックを設定する
- 子どもだけで使わせない



指示

- 梱包用ポリ袋は、窒息するおそれがあるため子どもの手の届かないところに置く

チャイルドロックについて

子どもの安全を守るための機能です。

チャイルドロックを設定／解除する

運転終了後や電源を切った状態でも、ドアが開かないようにして、子どもがドアを開けたり、ドラム内に閉じ込められないようにする機能です。

1



ドアを閉めて  を押す

電源が入ります。

2



設定する

 を「ピッ」と鳴るまで3秒以上押す

 と  が点灯して、チャイルドロックが設定されるとドアが開かなくなります。

解除する

 を「ピー」と鳴るまで3秒以上押す

 と  が消灯して、チャイルドロックが解除されるとドアが開けられます。

ドアを開けるときは、チャイルドロックを解除してください。

⚠ 注意

洗濯機の転倒や洗濯物の飛び出しによるけがのおそれ

異常振動が発生すると、自動で動作を停止しますが、ドラムが高速で回転しているため、回転はすぐに止まりません。

洗濯機の転倒により、周囲の壁や床を損傷するおそれがあります。以下に注意してください。



禁止

- 防水性の衣類や繊維製品は、絶対にドラム内に入れて運転しない
- 洗濯物を詰め込んだネットだけで運転したり、1辺が40cm以上の洗濯ネットを使用しない
防水性・繊維製品の例：ウィンドブレーカー、スキーウェア、おむつカバー、紙おむつ、レインコート、ウェット・サウナスーツ、自動車などのカバー、足ふきマットなど硬くて厚いもの(洗える表示があっても、洗わないでください)

けが、やけどを防ぐために



禁止

- ロックされた状態のドアを無理に開けない
- 運転中は洗濯機に触れない、洗濯機の下に手足をいれない
- 運転中、乾燥フィルターを取り外さない
- ドア開閉時、手や指を挟み込まない

水漏れを防ぐために



指示

- 据え付け直後などは、まず水栓(蛇口)を開いて水漏れがないか確認する
- 洗濯・乾燥前は水栓(蛇口)を開いて、水漏れがないか確認する
(ねじ、ワンタッチつぎでの緩み、さびにより水漏れに至るおそれがあります)
- 使用しないときは、水栓(蛇口)を閉めておく

けがや水漏れ、洗濯機の損傷や故障のおそれ



禁止

- 洗濯機の上のぼったり、重いものを載せたりしない
- 50℃以上のお湯を使用しない
- 給水ホースを給湯器とつながない
(洗濯機へ給水される水温が50℃を超えると、給水経路(プラスチック部品)の変形や傷みが発生し、漏水や漏電、感電のおそれがあります)
- 粉石けん(天然油脂)や重曹は使用しない
(溶け残りによる詰まりや水漏れの原因になります)
- ドアを勢いよく開閉しない、またドアにぶら下がったり無理な力を加えない
- ドアに洗濯物を挟んだ状態で閉めたり、ドア部にぞうきんや衣類などをかけない
(ドアパッキンが変形し水漏れの原因になります)
- 洗濯物を出し入れする際、ドアパッキンに無理な力を加えない
- 運転中、糸くずフィルターを外さない
- 糸くずフィルターやゴムパッキンなどが破損した状態で運転しない
- お洗濯キャップ(別売り)は、洗濯の「柔らか」コース、「洗▶乾」「乾燥」「清潔」運転では使用しない
(熱で変形し、ドラムから飛び出すことによりけがをしたり、洗濯機が破損するおそれがあります)
- 直射日光が当たる場所、40℃以上になる場所、発熱器具のそばには置かない
(洗濯機内部の温度が異常に高くなり故障したり、外観が変形・変色するおそれがあります)
- 給水ホースと洗濯機の給水口の間アダプタ類や中継物を介在させない
(給水ホースは洗濯機の給水口に直接取り付けないと水漏れの原因になります)

使用上のご注意

- 運転中は電源プラグを抜かない**
(洗濯機の故障のおそれ)
「一時停止」ボタンを押し、電源を切ってから電源プラグを抜いてください。
- 洗濯機にテレビやラジオを近づけない**
(画面が乱れたり、雑音が入ったりするおそれ)
運転中の洗濯機の近くでは、ノイズが入り放送が正常に受信できないことがあります。
ラジオやテレビは、運転中の洗濯機から離れたコンセントに差し込み、2m以上離してください。
- 洗濯物を入れ過ぎない**
(洗濯物のはみ出しにより、洗濯物や洗濯機のプラスチック部品の破損のおそれ)
(洗濯時間が長くなったり、洗いムラや乾きムラが発生したりするおそれ)
- 小物類は洗濯ネットに入れて運転する**
(靴下やハンカチなどの小物類がドラムの隙間や内部に入り込むおそれ)
- 乾燥運転中は十分に換気をする**
(換気が不十分だと窓や壁などが結露するおそれ)
- 浴室などの湿気の多い場所、屋外など風雨にさらされる場所に置かない**
(感電や漏電、電気部品破損のおそれ)
- キャスター付きの設置台や、不安定な場所に置かない**
(洗濯機の振動による転倒のおそれ)
- ロックされているドアを無理に開けない→(P.10)**
(けが、やけどのおそれ)
- ドア開閉時、手や足を挟み込まない**
(けがのおそれ)

各部のなまえ

使用する前に、洗濯機各部のなまえと付属品を確認してください。

お手入れ方法は→(矢印)で示したページをご確認ください。

※説明書で使用しているイラスト・写真・画像は説明用のため、実際とは多少異なります。

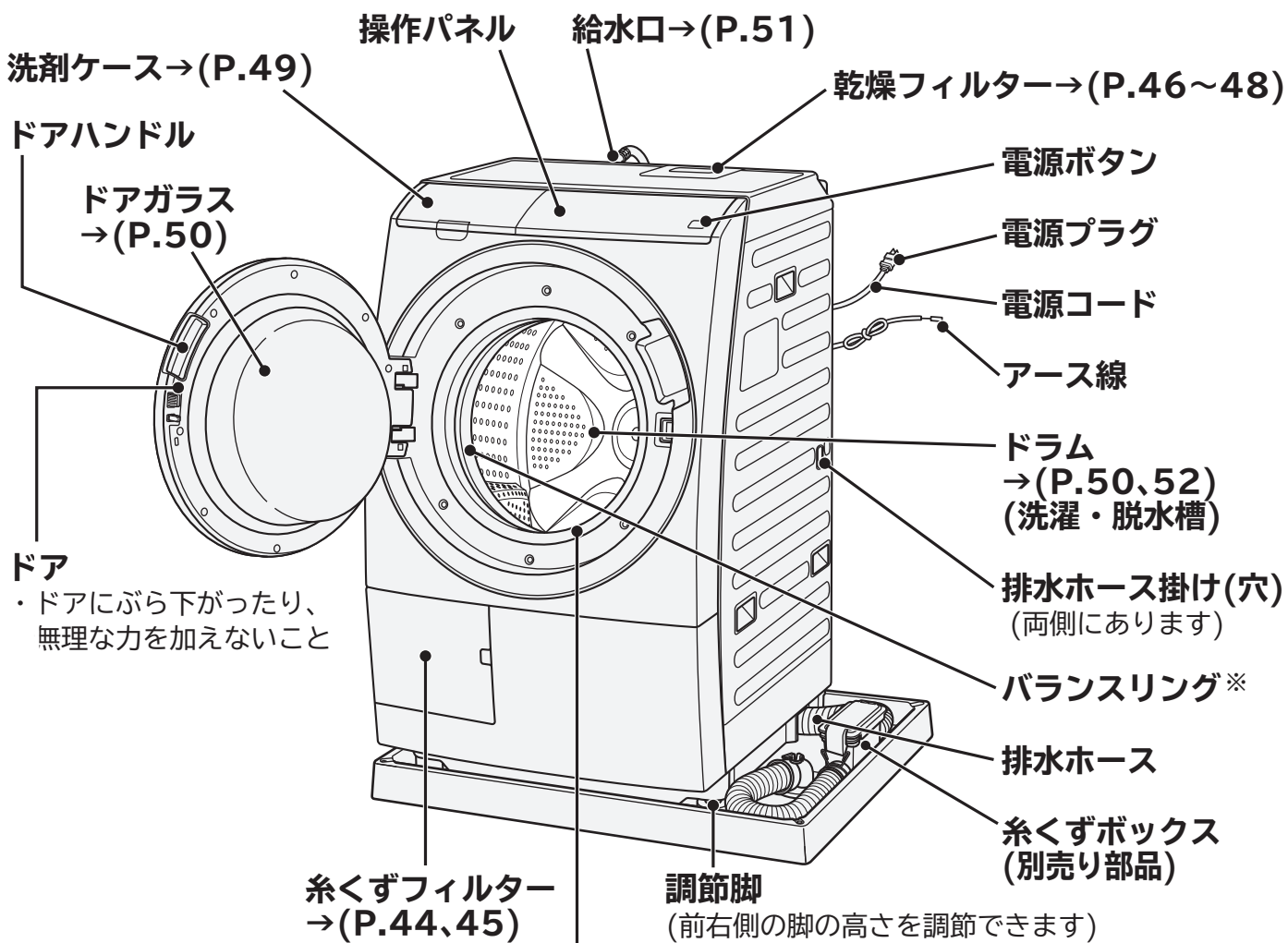

ドアパッキン→(P.50)

- ・ドアパッキン部にものを載せないこと
- ・ドアやパッキン周辺に付着した糸くずやゴミをふき取ること

※ バランスリング

脱水時のバランスをとるため、液体が入っています。

運転していないときにドラムを手で回すと、水が流れる音がしますが異常ではありません。

付属品

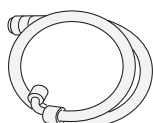

(1本)

給水ホース(約0.8m)

水栓(蛇口)との接続に使用します

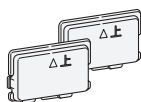

(2個)

カバー

輸送用ボルトを外したあとの穴ふさぎに使用します

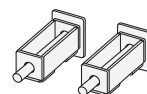

(2個)



輸送用ボルト

洗濯機輸送時や据え付け時の槽固定に使用します

操作パネルのはたらき

説明のために、すべての表示を点灯状態で表記しています。

お知らせ表示

	ドアがロックされている間、  が点灯または点滅します。
高温	ドラム内部が高温のとき点灯または点滅します。
水栓開確認	電源を入れると点灯します。水栓が開いているか確認してください。
槽洗浄クリーナー	槽洗浄コース運転時に、クリーナーを投入するタイミングで点滅します。
運転見直し中	衣類片寄り見直し中、泡消し動作中、乾燥中の残時間を見直しています。
ドア開閉確認	運転スタート時、ドアが確実に閉まっていないときに点滅します。
乾燥容量オーバー	乾燥する洗濯物の量が多すぎるときに点滅します。
糸くずフィルター	糸くずフィルターが正しく取り付けられていないときや、運転を15回行うたびに点灯します。
乾燥フィルター	乾燥フィルターが目詰まりしたときや、「洗▶乾」または「乾燥」を10回運転するたびに点滅します。

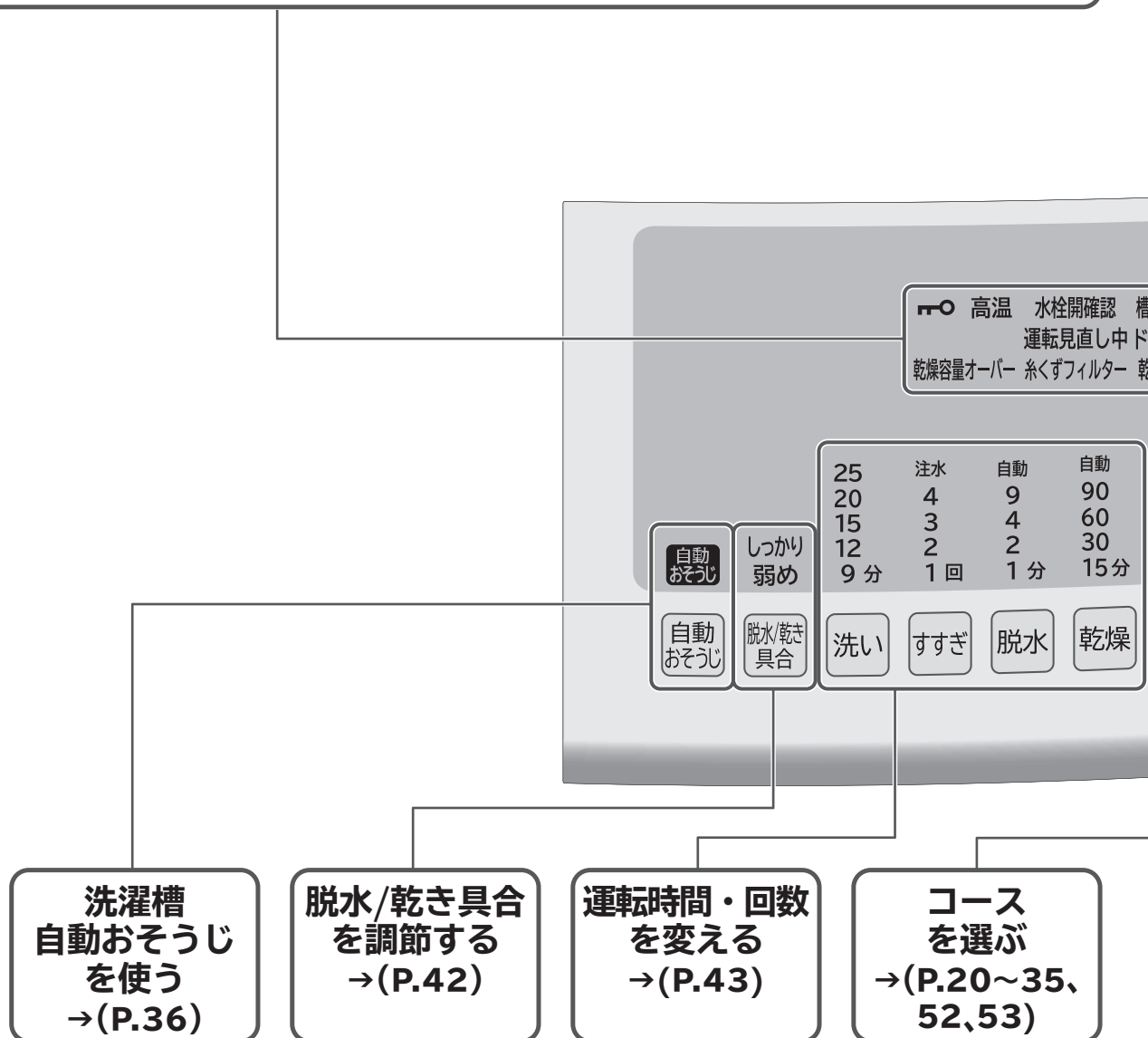

残時間表示の見かた

表示例

1時間30分の場合
あと約 **1:30**

45分の場合
あと約 **45**分

10時間以上または
洗濯物の量を計測
している場合
あと約 **- - -**

お知らせ表示 (洗剂量・残時間・予約時間)

- 運転スタート後に洗剂量・残時間の目安が表示されます。
- 予約運転設定時に運転終了までの時間が表示されます。
- C02、F01などが表示されます。→(P.54、55)

電源

電源を入れたあと、20分以内に
スタートしないと、自動で電源が
切れます。

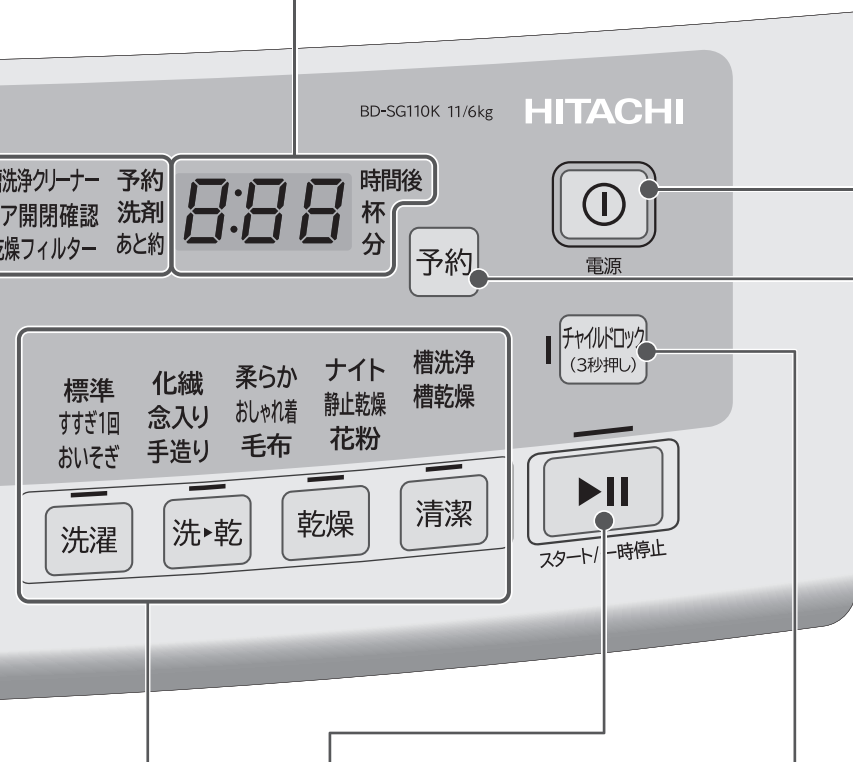

スタート/一時停止

スタートや、一時停止を行います。
一時停止の状態でも1時間以上放置すると、
自動で電源が切れます。

チャイルドロック を設定する →(P.4)

予約運転 をする →(P.37)

操作パネルの 点字表記 について



目の不自由な人の方のために操作パネルの位置がわかる「点字シール」(操作パネルにはり付けます)をご用意しています。ご希望のかたは、「製品情報や使いかたに関するご相談窓口」へお問い合わせください。→(P.70)

ドアのロックを解除する

安全のため、ドアがロックされて開かない場合があります。
(運転中や運転を中断したとき、乾燥運転後ドラム内部が高温のときなど)
以下の手順に従ってドアを開けてください。







ドアのロックを解除する

電源が切れているとき





- 1  を押す
電源
電源が入ります。
- 2  が消灯するまで待つ
ドアのロックが解除され、ドアが開けられます。

洗濯運転中に一時停止してもドアが開けられないとき

ドラム内に水が残っていると、ドアが開かない場合があります。
次の手順で排水してからドアを開けてください。

- 1  を押して、再び  を押す
電源 電源
電源が切れます。 電源が入ります。
- 2  を押して「標準」コースを選び、  を押す
「4」分が点灯します。
- 3  を押して、ドラムが回り始めたら、再び  を押して一時停止する
スタート/一時停止 スタート/一時停止
- 4  が消灯したらドアを開ける

乾燥運転を中断してもドアが開けられないとき



- 1  を押す
スタート/一時停止
一時停止します。
ドラム内部が高温の場合、「高温」が点灯または点滅します。
- 2  高温 が消灯したら、ドアを開ける
ドラム内が高温のときは、冷却運転を行うためドアが開かない場合があります。(約1～15分)
- 3 運転を再開するときは、
ドアを確実に閉めて  を押す
スタート/一時停止
再び  が点灯し、ドアがロックされたあと、運転が再開されます。

洗濯物の確認と準備

洗濯物に付いている洗濯表示や注意書きを確認してください。

洗濯も乾燥もできないもの

●次のような洗濯表示が付いているもの

	(家庭での洗濯禁止)表示
	(石油系溶剤によるドライクリーニングができる)表示
	

- 和服、和装小物製品
- 絹・レーヨン、キュプラ、それらの混紡品など
- ベルベットなど毛だおれするもの
- コーティング・樹脂・エンボス加工、ちりめんなどの製品
- 毛100%または毛足10mm以上の毛布やカーペットカバー

下記のことを洗濯や乾燥すると、縮み、形くずれ、変色、損傷、風合い劣化などが生じるおそれがあります。







- 洗濯表示や素材表示が付いていないもの
- 皮革・毛皮・羽製品、それらの装飾品付き製品
- 形くずれしやすいジャケット、ネクタイなど

下記のことを洗濯や乾燥すると、洗濯機が異常振動して、けがをしたり、洗濯機が故障したり、洗濯物が破れたりするおそれがあります。

- 防水性製品 →(P.5)
洗濯物に洗える表示があっても、洗わないでください。
- 玄関マット、ラグマット、敷物
 - ・裏面にゴムが付いているもの
 - ・厚手のもの ・毛足の長いもの
- カーペット
- 座布団や枕、クッションなど
- 洗濯補助具(洗濯ボール、ゴミ取りフィルターなど)
- ペットの毛が多量に付着したもの

乾燥できないもの

●次のような洗濯表示が付いているもの

	パークロロエチレンおよび石油系溶剤によるドライクリーニングができる
	素材によっては「静止乾燥」コースで乾燥できるものもあります。→(P.33)
	つり干しがよい
	アイロンは、低温で掛けるのがよい
	アイロン掛けはできない
	「タンブル乾燥禁止」などの注意表示





下記のことを乾燥すると、洗濯物に縮み、形くずれ、変色、損傷、風合い劣化などが生じるおそれがあります。

- ゴムやウレタンなどを使用した製品、
ウレタン(スポンジ類)の入ったぬいぐるみなど
- 布団類などわたを使用した製品
- ウールなどの獣毛およびその混紡製品
- タイツ
- レースや刺しゅうなど飾りや付属品のある製品
- 濃い色のプリントもの
- のり付けしたもの

洗濯物の確認と準備 つづき

洗濯物の準備

上手に洗濯をするために、洗濯前に確認し、洗濯物の準備をしてください。

<p>ポケットの中のものを取り出す</p> 	<p>ヘアピン、つまようじなどの先のとがったものや硬貨などを取り出してください。 洗濯機の排水不良や故障の原因になります。</p>
<p>衣類のひもなどは結んで、ファスナーやボタンは閉める</p> 	<p>洗濯物の絡みや傷みの原因になります。 ひもが槽内の穴に入って抜けなくなり、洗濯機の故障の原因になります。</p>
<p>しみは早めに落とす(えり、そで口などの脂汚れ)</p> 	<p>しみやひどい汚れは時間がたつと落ちにくくなり、黄ばみの原因になります。 早めに部分洗してください。</p>
<p>大きなゴミなどを取り除く</p> 	<p>ゴミ、泥や砂、髪の毛、ペットの毛は取り除いてください。 洗濯機の排水不良や故障の原因になります。</p>
<p>毛玉がつきやすい衣類は裏返しにする</p> 	<p>毛玉がしやすいセーターなどは裏返してください。 傷みが軽減されます。</p>

色落ちや損傷などを防止するために、以下の洗濯物は分けて洗濯してください。









<p>色落ちしやすい洗濯物</p>	<ul style="list-style-type: none">●色落ちしやすい洗濯物は分けて洗濯してください。 (色落ちした染料が白物に移ると、変色するおそれがあります)
<p>糸くずが気になる洗濯物</p>	<ul style="list-style-type: none">●タオル・バスタオル・フリースなどは分けてください。●コーデュロイ(起毛素材)や濃い色の洗濯物などは、洗濯ネットに入れて洗ってください。
<p>デリケートな洗濯物 ・小物類</p>	<ul style="list-style-type: none">●デリケートな下着類やレースが付いているブラウス、ストッキングなどは、必ず洗濯用ネットに入れてください。●靴下やハンカチなどの小物類は、上記とは別の洗濯ネットに入れてください。●ワイヤー入りブラジャーは、ブラジャー専用ネットに入れてください。

洗濯物の量と重さの目安

運転コースによって、洗濯・乾燥できる量(見た目のかさ)と重さが異なります。
量と重さの目安に従って、洗濯物をドラムに入れてください。→(P.20)

重さの目安

洗濯容量を確認するための目安です。
※素材や大きさにより重さは異なります。

	肌着類	シャツ・ズボン類	タオル・寝具類
50g			
100g			
200g			
300g			
400g			
500g			

洗濯物の重さの目安は、一般社団法人日本電機工業会・自主基準によるものです。

量(見た目のかさ)の目安

洗濯物を押し込まずに入れた目安です。
※素材により見た目のかさは異なります。

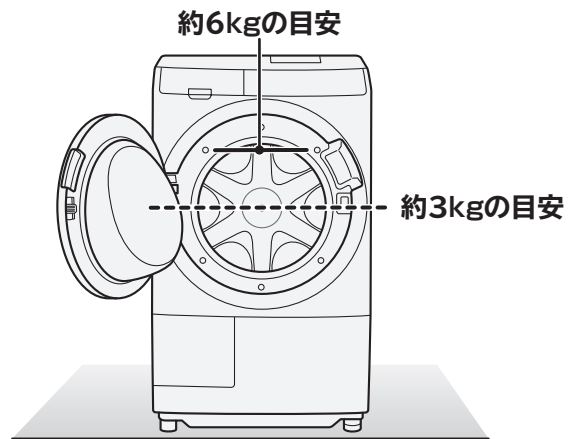



お洗濯の前に

洗濯物の確認と準備 つづき

洗濯物の片寄りを防ぐ

洗濯物の片寄りを防ぐには、次のようなことに注意してください。

<p>洗濯物をドラムの中に入れてるときは</p>	<ul style="list-style-type: none">●重いものが片寄らないように、洗濯物はドラム内に均一に広げて入れてください。●洗濯物を詰め込み過ぎないでください。●洗濯物をバランスリングよりも奥に入れてください。	 <p>バランスリング</p>
<p>洗濯ネットを使うときは</p>	<ul style="list-style-type: none">●ひとつの洗濯ネットに詰め込むと、吸水して重くなったときに片寄りが生じます。2、3袋以上の洗濯ネットにバランス良く分けてください。●洗濯ネットのファスナーは閉めてください。洗濯物を傷める場合があります。●一辺が40cm未満の洗濯ネットを使用してください。異常振動や洗濯物の片寄りの原因になります。	
<p>大物や厚手の水を含みやすい洗濯物は</p> 	<ul style="list-style-type: none">●シーツ、タオルケット、ジーンズ、柔道着、つなぎなどは水を含みやすく単品で洗濯すると片寄りの原因になるため、2、3枚追加して洗濯してください。●大物の洗濯物を最初にドラムに入れてから、ほかの洗濯物を入れてください。	

- 脱水時に洗濯物の片寄りが起こると、自動で片寄りを修正する補正運転を行うため、運転時間が長くなります。
- 自動で修正できない場合は、脱水中に振動が大きくなったり、運転が途中で止まる場合があります。一時停止をして、片寄りを直してください。
- 3kg以上の毛布や、掛け布団を洗濯するときは、別売り部品のお洗濯キャップが必要です。→(P.30、67)

お洗濯の基本ステップ

洗濯物を準備します。洗濯物に付いている洗濯表示や、注意書きを確認してください。
洗濯物の確認と準備→(P.11~14)

1 準備

水栓(蛇口)を開ける

洗濯物を入れて、ドアを閉める

 を押す
電源

2 コースを選ぶ

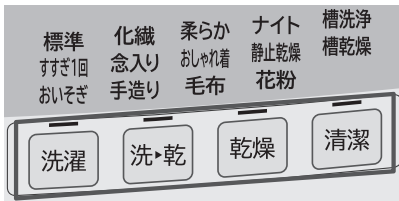

ボタンを押して、コースを選ぶ

運転コースの選びかた→(P.20)

3 スタートする

 を押す
スタート/一時停止

表示されている洗剂量(目安)に従って、投入口から入れる
→(P.18、19)

4 洗濯物を取り出す

運転終了はメロディーでお知らせします。
洗濯物はシワにならないよう、早めに取り出してください。



洗剤・漂白剤・柔軟剤の入れかた

投入口から洗剤・漂白剤・柔軟剤を入れる

洗剤ケースふたを開けてご使用ください。

洗剤・漂白剤・柔軟剤は洗濯ごとに「1回分の量」を入れてください。

使用量の目安→(P.18、19)

ご注意

塩素系漂白剤は投入できません。

漂白剤の種類→(P.17)

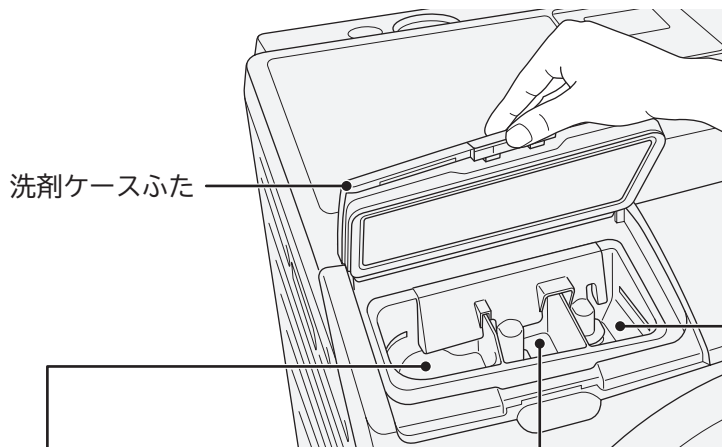

粉末 合成洗剤・漂白剤

- 溶けにくい洗剤は、水で溶かしてから入れる
- 固まりは、砕いてから入れる
- 粉石けん(天然油脂)は溶けにくいいため使用しない
※水漏れや故障の原因になります。
- 粉末と液体の組み合わせで投入しない
液体洗剤と粉末漂白剤
粉末洗剤と液体漂白剤など

液体 合成洗剤・漂白剤・石けん

- 表示に従って適量を入れる
※液面が「これ以下↓」(70mL以下)の表示を超えないように入れてください。
- 濃縮タイプなど流れにくいものは、同量の水で溶かしてから入れる
- 予約運転時は液体石けんを使用しない
※詰まりや水漏れの原因になります。

柔軟剤

- 表示に従って適量を入れる
※液面が「これ以下↓」(70mL以下)の表示を超えないように入れてください。
- 濃縮タイプなど流れにくいものは、同量の水で溶かしてから入れる
- 柔軟剤は固まりやすいため、入れたまま長時間放置しない
- 分離・固化したものは使わない

ドラムに直投入して使う洗剤

- ・ ジェルボール
- ・ タブレット
- ・ シート
- ・ キューブ
- ・ スティック
- ・ ビーズなど

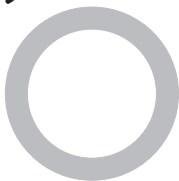

洗濯機では使えない洗剤

- ・ 重曹
故障の原因になります。
- ・ 粉石けん(天然油脂)
溶け残りにより詰まりが生じ、水漏れの原因になります。

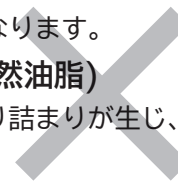

漂白剤の種類

漂白剤は、容器に記載されている使用量の目安および注意書きに従って、正しく使用してください。

液体洗剤を手動投入するときは漂白剤も液体をご使用ください。

洗剤と漂白剤の手動投入口は同じため、粉末と液体の組み合わせで投入すると固まる原因になります。

組み合わせ例) 粉末洗剤+粉末漂白剤、液体洗剤+液体漂白剤

酸化型	酸素系 (ワイドハイター、ブライツSTRONGなど)	色・柄物に使えます。 粉末の場合は、毛・絹には使えません。
	塩素系(ハイターなど)	色・柄物には使えません。 白色に限り、お洗濯前のつけおき(短時間)に使えます。
還元型 (ハイドロハイター)	水中の鉄分で黄ばんだり、さびがついたりしたときや、ワイシャツのえりの芯地が黄変したときに使います。色・柄物には使えません。	

漂白剤・クエン酸などを使用したとき(乾燥前の注意点)

手洗い洗濯時、漂白剤などを使用した場合は、ニオイが残らない程度によくすすいでから乾燥してください。

洗濯物に漂白剤などが残ったまま乾燥すると、洗濯機の寿命を縮めたり、洗濯物を傷めたりします。

衣類の黒ずみ・黄ばみが気になるとき

- 洗剤が少な過ぎたり、入れ過ぎたりすると、汚れ落ちがわるくなります。
- 柔軟剤を入れ過ぎると、洗濯運転を繰り返すたびに柔軟剤が洗濯物に蓄積しやすくなります。

黒ずみ・黄ばみを落としたいときは、洗面器などを用いて下記をお試しください。

- ・3倍濃度の洗剤液に一晩つけおきしたあと、洗濯してください。
- ・白物は塩素系漂白剤または還元型漂白剤(ハイドロハイター)、色・柄物は酸素系漂白剤で漂白(洗面器などに短時間のつけおき)してください。

ご注意 洗濯物を傷める場合もありますので、洗剤・漂白剤の注意書きや洗濯物の洗濯表示などを確認してください。
状態によっては元どおりに直せない場合があります。

お願い ●ドア裏側の金属部、洗濯機外側のプラスチック部に、洗剤、漂白剤、柔軟剤が付着した場合は、湿った布ですぐにふき取ってください。
さびの発生や、破損の原因になります。
●運転中は洗剤ケースふたを開けないでください。
水が飛び散るおそれがあります。

使用する洗剤・漂白剤・柔軟剤の容器に記載されている使用量および注意書きに従って、正しく使用してください。

※ おしゃれ着コースでは、おしゃれ着用洗剤を使用してください。

(2024年7月現在)

合成洗剤						石けん (天然油脂)	漂白剤				柔軟剤				
粉末		液体		液体中性	液体	粉末	濃縮	普通	濃縮	普通	濃縮	普通			
水量30Lに対する洗剤使用量(容器の記載を確認)															
18g	30g	10mL	25mL	30mL	40mL	45mL	8g	10g	20mL	40mL	7mL	10mL	16mL	20mL	
アタック	部屋干しトップ	ナノッククス	アタックZERO	トップクリアリキッド	アリエールアタック	おしゃれ着用洗剤※ エマール・アクロン	液体石けん (ミヨシ)	極 ブ ラ イ ト S T R O N G ハ ウ ダ ー	ワ イ ド ハ イ タ ー P R O 強 力 分 解 ハ ウ ダ ー	ブ ラ イ ト S T R O N G ワ イ ド ハ イ タ ー E X パ ワ ー	ワ イ ド ハ イ タ ー 手 間 な し ブ ラ イ ト ワ イ ド ハ イ タ ー	ふ ん わ り ソ フ ラ ン	ソ フ ラ ン ハ ミ ン グ 消 臭 美 感	レ ノ ア	ハ ミ ン グ
46g	72g	24mL	60mL	72mL	44mL	49mL	11g	13g	22mL	44mL	19mL	24mL	40mL	48mL	
42g	66g	22mL	55mL	66mL	40mL	45mL	10g	12g	20mL	40mL	17mL	22mL	36mL	44mL	
38g	60g	20mL	50mL	60mL	37mL	42mL	9g	11g	15mL	30mL	15mL	20mL	33mL	40mL	
34g	54g	18mL	45mL	54mL	34mL	39mL	8g	10g	13mL	25mL	13mL	18mL	30mL	36mL	
30g	48g	16mL	40mL	48mL	31mL	36mL	7g	9g							
26g	42g	14mL	35mL	42mL	28mL	33mL	6g	8g	12mL	23mL	11mL	16mL	24mL	30mL	
18g	30g	10mL	25mL	30mL	22mL	27mL	5g	7g	10mL	20mL	9mL	11mL	18mL	22mL	

お洗濯の前に

重曹は使用しないでください。故障の原因になります。

コースを選ぶ

下記の内容を目安に運転コースを選んだり、機能を組み合わせてご使用ください。

運転コースの種類	できること・やりたいこと	洗濯物の種類	洗濯・乾燥できる最大容量		
			洗濯	洗▶乾	乾燥
標準 →(P.24)	普段の洗濯物を洗濯・乾燥する	・パジャマ ・肌着 ・ワイシャツなど 	11kg	6kg	6kg
すすぎ1回 →(P.24)	すすぎ1回の専用洗剤で洗濯・乾燥する	・普段の洗濯物 	11kg	6kg	-
おいそぎ →(P.24)	軽い汚れを短時間に洗濯する	・パジャマ ・肌着など 	6kg	-	-
化繊 →(P.24)	化繊の衣類を短時間で洗濯～乾燥する	・化繊の洗濯物 	-	1.5kg	-
念入り →(P.24)	汚れが多いときや厚手の衣類を洗う	・トレーナー ・靴下など 	11kg	6kg	6kg
手造り →(P.25)	自分でコースを造る	・普段の洗濯物 	11kg	6kg	-
柔らか →(P.25)	タオルなどを風合いよく洗う	・タオルなど 	4.5kg	-	-
おしゃれ着 →(P.26)	 ⊕表示のある衣類を形くずれを抑えながら洗う	・スカート ・セーターなど 	3kg	-	-
毛布 →(P.28)	毛布や掛け布団などを洗う	・アクリル毛布 ・掛け布団 ・ベットパッドなど 	毛布 4.7kg 掛け布団 1kg 肌掛け布団 0.5kg	毛布 3kg 掛け布団 1kg 肌掛け布団 0.5kg	毛布 3kg 掛け布団 1kg 肌掛け布団 0.5kg
ナイト →(P.32)	静かに運転する	・普段の洗濯物 	-	4.5kg	4.5kg
花粉 →(P.32)	風を吹きつけて花粉を落とす	・肌着類 ・タオルなど 	-	-	2kg
静止乾燥 →(P.33)	ドライマークの付いた衣類や靴などを乾燥する	・スカート ・セーター ・靴など 	-	-	0.4kg

組み合わせることができる機能

→(P.42)

→(P.36)

→(P.37)

脱水/乾き具合	洗濯槽自動おそうじ	予約
脱水/乾き具合	洗濯槽自動おそうじ	予約
脱水具合	洗濯槽自動おそうじ	予約
	洗濯槽自動おそうじ	
脱水/乾き具合	洗濯槽自動おそうじ	予約
脱水/乾き具合	洗濯槽自動おそうじ	予約
	洗濯槽自動おそうじ	予約
		予約
乾き具合	洗濯槽自動おそうじ	予約

脱水/乾き
具合

脱水の回転数と乾燥時の乾き具合を「しっかり」「ふつう」「弱め」に調節することができます。

洗濯槽
自動おそうじ

洗濯・脱水槽の見えない部分の汚れを水道水を使用して自動で洗い流し、黒カビを抑えて除菌します。

コース運転内容

変更できる運転内容と所要時間の目安

標準設定内容 : 各ボタンで切り替えできる内容

コース	洗い	すすぎ			
		1回目	2回目	3回目	4回目
標準	20分	シャワーすすぎ	ためすすぎ	—	—
	9、12、15、20、25分	「ためすすぎ」または「注水すすぎ」1～4回			
すすぎ1回	20分	ためすすぎ	—	—	—
	9、12、15、20、25分	「ためすすぎ」または「注水すすぎ」1回			
念入り	25分	シャワーすすぎ	ためすすぎ	ためすすぎ	—
	9、12、15、20、25分	「ためすすぎ」または「注水すすぎ」1～4回			
おいそぎ	9分	注水すすぎ	—	—	—
	9、12、15、20、25分	「ためすすぎ」または「注水すすぎ」1～4回			
化繊	9分	ためすすぎ	—	—	—
手造り ^{※1}	20分	ためすすぎ	ためすすぎ	—	—
	9、12、15、20、25分	「ためすすぎ」または「注水すすぎ」1～4回			
柔らか ^{※2}	12分	シャワーすすぎ	ためすすぎ	—	—
	9、12、15分	「ためすすぎ」または「注水すすぎ」1～4回			
おしゃれ着	9分	シャワーすすぎ	シャワーすすぎ	注水すすぎ	—
	9分	「ためすすぎ」または「注水すすぎ」1～3回			
毛布	20分	注水すすぎ	注水すすぎ	注水すすぎ	—
ナイト	20分	シャワーすすぎ	ためすすぎ	ためすすぎ	—
	9、12、15、20、25分	「ためすすぎ」または「注水すすぎ」1～4回			
花粉	—	—	—	—	—
静止乾燥	—	—	—	—	—

時間について

- 所要時間の目安は給水時間(給水量毎分15L)、排水時間を含みます。
(本体の残時間表示と上表の所要時間の目安は、水道水圧、洗濯物の種類や量、排水条件などにより異なります)
- 所要時間の目安は、室温20℃、水温20℃で運転した場合です。
- 残時間は1分ごとに減っていきます。ただし、運転途中で補正しながら表示されるので、増減する場合があります。
乾燥運転中に「運転見直し中」が点滅表示されてから1～2時間変わらない場合がありますが、異常ではありません。
- 洗濯物の量や種類によっては、洗濯物の絡まりなどにより乾燥時間が長くなることがあります。
- 「洗濯槽自動おそうじ」を設定すると、すすぎの運転時間が約8分長くなります。
- 前回運転したときの水道水圧が低い場合には、運転開始直後の残時間が長くなる場合があります。
- 水圧や水栓の開き具合によって、運転開始直後に残時間表示が増減する場合があります。

すすぎの種類について

- シャワーすすぎ・・・水をためずにシャワーをかけながらすすぎ、同時に脱水します。
- ためすすぎ・・・水をためてドラムを回転させながら洗剤をもみ出します。
- 注水すすぎ・・・水をためて注水しながら排水を繰り返し、ドラムを回転させて洗剤をもみ出します。

脱水		乾燥		所要時間目安 (実際の時間と異なります)		
洗濯	洗▶乾 ※3	洗▶乾	乾燥	洗濯	洗▶乾	乾燥
4分	自動	自動	自動	45分 約(30~85分)	1時間~7時間	16分~6時間
1、2、4、9分		30、60、90分、自動	15、30、60、90分、自動			
4分	自動	自動	—	42分 約(30~60分)	1時間~7時間	—
1、2、4、9分						
4分	自動	自動	自動	61分 約(30~80分)	2時間~8時間	1時間~7時間
1、2、4、9分						
2分	—	—	—	35分 約(30~85分)	—	—
1、2、4、9分						
—	自動	30分	—	—	60分	—
4分	自動	自動	—	51分 約(30~85分)	1時間~7時間	—
1、2、4、9分		30、60、90分、自動				
30分 (表示は9分)	—	—	—	61分 約(55~90分)	—	—
2分	—	—	—	39分 約(30~50分)	—	—
1、2、4、9分						
4分	自動	自動	自動	71分 約(65~80分)	2時間~5時間	1時間~5時間
1、2、4、9分						
—	自動	自動	自動	—	4時間~9時間	3時間~8時間
—	—	—	15分	—	—	16分
—	—	—	90分	—	—	100分

コースの内容

- スタートしたあと、コースの変更はできません。一度電源を切ってから行ってください。
- スタートしたあと、運転内容を変更できない場合があります。
- 泡の発生を抑制するために、「洗い」動作中に一時排水し、注水を行う場合があります。
- 洗濯運転の最終脱水後、「ほぐし脱水」を追加で約2分行います。(「標準」「すぎ1回」「おいそぎ」「手造り」コース)

※1 「手造り」コースの初期設定です。

※2 「柔らか」コースは、脱水運転中に温風が出ます。(タオルなどのごわつきを抑えるためです)

※3 脱水時間は変更できません。

振動や音を抑えたいときはこちら→(P.39)

標準コース・すすぎ1回コース・念入りコース

ふだんの洗濯物を洗濯・洗濯～乾燥・乾燥したいときは、「標準」コース、すすぎ1回推奨の洗剤で節水・時短運転したいときは「すすぎ1回」コース、汚れが多いときは「念入り」コースをおすすめします。
※「洗濯～乾燥」「乾燥」コース運転時、洗濯物が多いと「乾燥容量オーバー」の表示が点滅します。→(P.55)

準備

水栓を開ける

洗濯物を入れる

ドアを閉めて、電源を入れる

手順

1

洗濯 または **洗・乾** を押して「標準」、「すすぎ1回」、「念入り」コースのいずれかのコースを選ぶ

洗い・すすぎ・脱水の時間や回数を変更する→(P.43)

※洗乾コースは脱水時間の変更はできません。

2

1 **▶||** を押して、表示に従い洗剤などを入れる→(P.18、19)

スタート/一時停止

2 運転終了後、できるだけ早く洗濯物を取り出す (時間がたつとシワになります)

おいそぎコース

軽い汚れを短時間に洗濯したいときにおすすめです。

準備

水栓を開ける

洗濯物を入れる

ドアを閉めて、電源を入れる

手順

1

洗濯 を押して「おいそぎ」コースを選ぶ

洗い・すすぎ・脱水の時間や回数を変更する→(P.43)

2

1 **▶||** を押して、表示に従い洗剤などを入れる→(P.18、19)

スタート/一時停止

2 運転終了後、できるだけ早く洗濯物を取り出す (時間がたつとシワになります)

化繊コース

化繊の衣類を短時間で洗濯～乾燥するコースです。

準備

水栓を開ける

洗濯物を入れる

ドアを閉めて、電源を入れる

手順

1

洗・乾 を押して「化繊」コースを選ぶ

2

1 **▶||** を押して、表示に従い洗剤などを入れる→(P.18、19)

スタート/一時停止

洗剤量(目安)表示は0.6杯になります。

2 運転終了後、できるだけ早く洗濯物を取り出す

- 化繊は、熱で繊維が縮むことがあります。
- 1.5kgを超えた衣類を入れると、乾きが悪くなります。
- 衣類が乾いていても、ドアガラスに水滴が残る場合がありますが、異常ではありません。→(P.57)

手造りコース

洗い時間・すすぎ回数・脱水時間などお好みに合わせて設定できるコースです。
一度運転すると、設定内容は記憶されるので、毎回の設定が不要です。
「手造り」コースを選ぶと同じ設定で運転することができます。

準備

水栓を開ける

洗濯物を入れる

ドアを閉めて、電源を入れる

手順

1

または を押して「手造り」コースを選ぶ

を押して、運転時間や脱水回数を変更する→(P.43)

※洗乾コースは脱水時間の変更はできません。

2

1 を押して、表示に従い洗剤などを入れる→(P.18、19)

スタート/一時停止

設定した内容が登録され、運転がスタートします。

2 運転終了後、できるだけ早く洗濯物を取り出す
(時間がたつとシワになります)

柔らかコース

脱水運転中に温風を吹きかけて、タオルなどを肌ざわりよくして柔らかく仕上げます。

準備

水栓を開ける

洗濯物を入れる

ドアを閉めて、電源を入れる

手順

1

を押して「柔らか」コースを選ぶ

洗い・すすぎ・脱水の時間や回数を変更する→(P.43)

2

1 を押して、表示に従い洗剤などを入れる→(P.18、19)



スタート/一時停止

2 運転終了後、できるだけ早く洗濯物を取り出す
(時間がたつとシワになります)

- 乾燥できない洗濯物は一緒に洗濯しないでください。
- お洗濯キャップ(別売り部品)は使用できません。

おしゃれ着コース

ドラムをほとんど回転させずに、洗濯物の形くずれを抑えながらやさしく洗います。
また、「脱水」のみの設定もできます。

洗濯できるもの	洗濯できないもの
<p>洗濯表示  (P) (P)</p> <p>ウール、カシミアなどのセーター、カーディガン類 スーツ、ジャケット(ウオツシャブル)、スラックス、スカート、学生服類 ブラウス、ワンピース、シャツ、ランジェリー類</p>  <p>容量 3kg以下</p> <p>使用する洗剤 おしゃれ着用洗剤 粉末洗剤は使用しないでください。溶け残るおそれがあります。</p>	<p>洗濯表示</p> <p> (F) (F)</p> <p>表示のものは、洗濯機で洗濯できません。 →(P.11)</p>

- 衣類の形くずれを抑える目的で脱水を弱めにしているため、セーターなど水を含みにくい衣類では、脱水ムラが生じる場合があります。
- 水を含みやすい衣類は1枚だけで洗うと洗濯物の片寄りが大きくなります。ほかの洗濯物を2、3枚追加して洗ってください。

洗濯前に確認してください

素材、織りかた、厚さ、形態によって水につけるだけで縮むものもあります。
洗濯表示、素材表示を確認してください。

縮みや形くずれの直しかた

ウールは縮みやすい衣類です。もし縮んだ場合は、次の方法である程度元のサイズに戻ることがあります。
洗濯後、縮んでしまったときのために元の形に修正するための型紙を取っておくと便利です。

スチームアイロンを軽く浮かせて
スチームをかけ形を整えます。



スチームをたっぷりあてたあと、
洗濯前に取っておいた型紙に合わせて元の形に伸ばし、形を整えます。

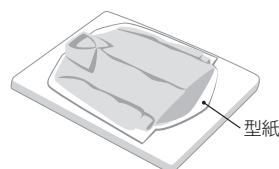

準備

水栓を開ける

洗濯物を入れる

ドアを閉めて、電源を入れる

手順

1

洗濯

を押して「おしゃれ着」コースを選ぶ

洗い・すすぎ・脱水の時間や回数を変更する→(P.43)

2

1



スタート/一時停止

を押して、表示に従いおしゃれ着用洗剤を入れる

→(P.18、19)

洗剤量(目安)表示は1.0杯になります。

粉末洗剤は使用しないでください。

2

運転終了後、できるだけ早く洗濯物を取り出す

(時間がたつとシワになります)

衣類の干しかた

シャツやスラックスなどは、シワを伸ばし形を整えてハンガーにかけて干してください。

ハンガーにタオルを巻いて、肩幅に合わせてご使用ください。

ニットなどは、形を整えて平干ししてください。

平干し用のネットや木製以外の風呂のふたなどを使って平干しにすると形くずれが防げます。



使いかた

毛布コース

毛布など大物の洗濯物を傷めず洗い上げます。

洗濯表示のないもの、防水性のものは洗わないでください。

毛布、掛け布団、ベッドパッド、カーテンなどを洗うときは、「毛布」コース以外では運転しないでください。洗濯物を傷める原因になります。

洗濯できるものを確認

お願い 洗濯運転の場合は、洗濯容量によって、お洗濯キャップが必要になります。→(P.30)

洗濯表示



使用する洗剤

液体合成洗剤

粉末洗剤は使用しないでください。溶け残るおそれがあります。

	毛布	掛け布団
素材	化繊(アクリルまたはポリエステル)、綿	詰め物素材が化繊100%
洗濯表示		詰め物素材が羽毛の場合
サイズ	ダブルサイズ : 1枚(4.7kg以下) シングルサイズ : 3枚(1枚当たり1.5kg以下) 	掛け布団 シングルサイズ : 1枚(1kg以下) 肌掛け布団 シングルサイズ : 1枚(1枚当たり0.5kg以下)
洗濯できないもの	●羊毛(ウール)やカシミア素材のもの ●電気毛布	●詰め物素材が羊毛(ウール)のもの ●カバー素材が絹のもの

※洗濯できる電気毛布は、電気毛布の取扱説明書に従って洗濯してください。

洗濯～乾燥できるものを確認

	毛布
素材	化繊(アクリルまたはポリエステル)
洗濯表示	
サイズ	ダブルサイズ : 1枚(3kg以下) シングルサイズ : 2枚(1枚当たり1.5kg以下)
洗▶乾できないもの	●電気毛布

毛布・掛け布団の折りかた・入れかた

ダブルサイズ(1枚)

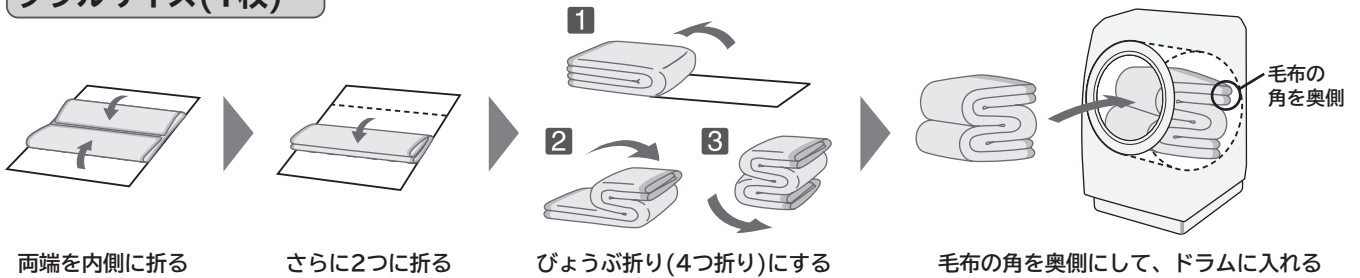

シングルサイズ(2枚以上)

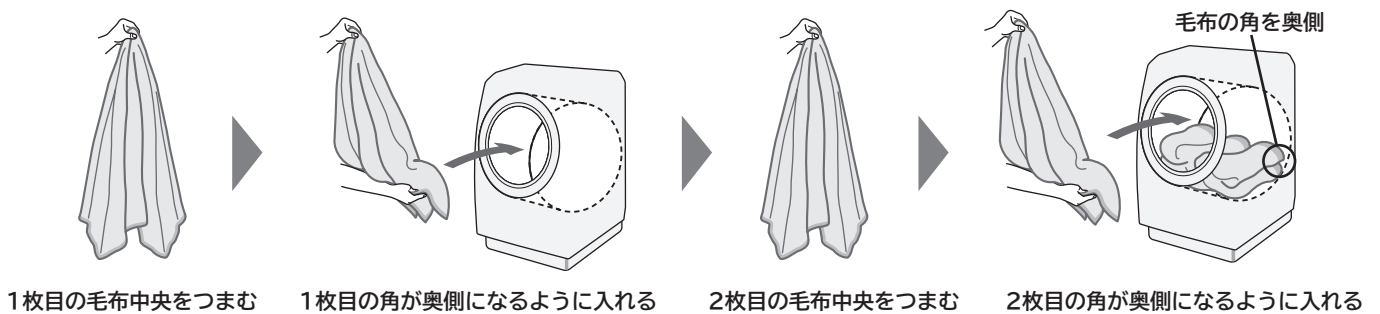

毛布の角を奥側にしないと、運転中に毛布を傷めるおそれがあります。

毛布・掛け布団の干しかた

風通しのよいところで自然乾燥させます。

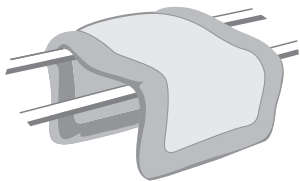

コの字形に干すと、
乾きが早くなります

- 毛布 : 湿っているうちにブラシで一方に毛並みをそろえると、きれいに仕上がります。
- 掛け布団 : 時々裏返すと乾きやすくなります。
また、詰め物をつまんでほぐすとふっくら仕上がります。
- 羽毛の掛け布団 : 詰め物の片寄りをほぐしてから干すとふっくら仕上がります。
羽毛の変質と側地の傷みを防ぐため、シーツなどを上に掛けて干してください。
- カーテン : レールにかけて形を整えて干すと、シワが伸びてきれいに仕上がります。
カーテンから水滴が垂れる場合は、床にタオルなどを敷いてください。
シワを減らすために、脱水時間は1~3分に設定することをおすすめします。

毛布コース つづき

準備 ▶ 水栓を開ける ▶ 洗濯物を入れる ▶ 容量に応じてお洗濯キャップを取り付ける ▶ ドアを閉めて、電源を入れる

手順

1

、、 のいずれかを押し、「毛布」コースを選ぶ

2

1  を押し、表示に従い洗剤などを入れる→(P.18、19)

スタート/一時停止

洗剂量(目安)表示は0.5杯になります。

2 運転終了後、できるだけ早く洗濯物を取り出す

(時間がたつとシワになります)

お洗濯キャップの使いかた

お洗濯キャップは、洗濯運転中に洗濯物の飛び出しを防いだり、3kg以上の毛布や、掛け布団を洗濯するときに必要です。

「洗・乾」「乾燥」運転するときは、熱によりお洗濯キャップが変形するおそれがあるため、使用しないでください。

- 下表の条件により別売り部品のお洗濯キャップが必要になります。別売り部品→(P.67)
- お洗濯キャップを使用しないで洗濯すると、洗濯物を傷めたり、本体が破損するおそれがあります。その場合は、保証の対象外になります。
(洗濯物の損傷費用はお客様負担となり、部品の修理は有料となります)

運転方法	毛布		掛け布団	
	洗濯物の容量	お洗濯キャップ	洗濯物の容量	お洗濯キャップ
洗濯	3kg未満	必要ありません	1kg以下	必要です
	3kg～4.7kg	必要です		

お洗濯キャップの使いかた つづき

お洗濯キャップの取り付けかた

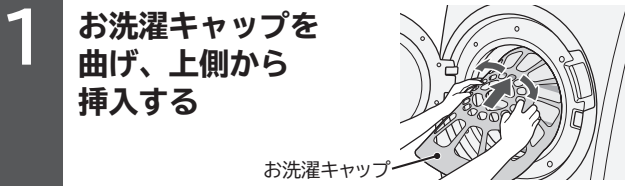

お洗濯キャップの取り外しかた



ご注意 お洗濯キャップの取り付け・取り外し時は、指や腕を挟まないよう注意してください。

ナイトコース

音を抑えて運転するため、夜間のお洗濯におすすめです。

容量 4.5kg以下 ※洗濯物が多いと「乾燥容量オーバー」の表示が点滅します。

準備 水栓を開ける >> 洗濯物を入れる >> ドアを閉めて、電源を入れる

手順

1

 または  を押して「ナイト」コースを選ぶ

2

1  を押して、表示に従い洗剤などを入れる→(P.18、19)
スタート/一時停止

2 運転終了後、できるだけ早く洗濯物を取り出す
(時間がたつとシワになります)

お願い 乾燥運転中に「乾燥フィルター」が点滅して、運転音が大きくなることがあります。
運転終了後、乾燥フィルターをお手入れしてください。→(P.46~48)

花粉コース

- ・帰宅後や外干し後などに、衣類に付いた花粉を落として、排水と一緒に流します。
(ドラムを回転させて、温風を吹き付け花粉を落とします)
- ・洗濯機内部洗浄のために水を使用します。必ず水栓を開けて運転してください。

花粉コースがつかえないもの

素材 「花粉」コースは約50℃まで温度が上がるため、以下のものは避けてご使用ください。
●熱に弱い素材
●接着剤を使用しているもの

容量 2kg以下

準備 水栓を開ける >> 洗濯物を入れる >> ドアを閉めて、電源を入れる

手順

1

 を押して「花粉」コースを選ぶ

2

1  を押す
スタート/一時停止
運転がスタートします。

2 運転終了後、できるだけ早く洗濯物を取り出す
(時間がたつとシワになります)

静止乾燥コース

ドラムの回転を止めて低温で乾かします。
干したあとに湿りがある場合や、**(P)**表示の衣類、靴などを乾燥したいときに使用してください。

静止乾燥できるもの

素材 ウール、ポリエステル、混紡
●セーター、カーディガン
●ブラウス、シャツ、ワンピース
●スラックス、スカート
●学生服、セーラー服
●靴やスリッパ

容量 0.4kg以下 (洗濯物の量は1枚)

- ぬれている衣類は、洗濯標準コースの脱水を行ってから「静止乾燥」コースを使用してください。
- 洗濯表示および素材表示のないものは、クリーニング店にご相談されることをおすすめします。

準備

水栓を開ける

洗濯物を入れる

ドアを閉めて、電源を入れる

手順

1 **乾燥** を押して「静止乾燥」コースを選ぶ

2 **1** **▶||** を押す
スタート/一時停止

運転がスタートします。

- ドラムは回転しません。約97分間温風を当てたあと、冷却運転して電源が切れます。
- 途中で乾き具合を確認するときは、一時停止ボタンを押してからドアを開けてください。

2 運転終了後、できるだけ早く洗濯物を取り出す
(時間がたつとシワになります)

洗濯物の入れかた

洗濯物はドラム内のリフター(突起)の間に
重なりが少ないようにできるだけ広げ、
シワを伸ばして入れてください。

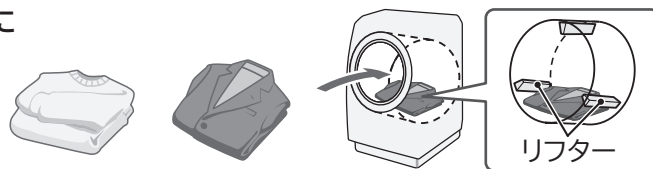

乾きムラがあるとき

洗濯物を裏返して、再度運転してください。
湿っている側を上にとすると、乾きやすくなります。

仕上げ(縮み、形くずれの直しかた)

スチームアイロンを
軽く浮かせてスチー
ムをかけ、形を整え
ます。



スチームをたっぷり当てた
あと、洗濯前にとっておいた
型紙に合わせて元の形まで伸
ばし、形を整えます。



乾燥のみで使う

- ・冷却や除湿運転のために水を使用します。必ず水栓を開けて運転してください。
- ・脱水をして、衣類の水分を十分に飛ばしてから乾燥運転をしてください。
脱水のみ運転→(P.43)

漂白剤・クエン酸などを手洗い洗濯で使った場合

ニオイが残らない程度にすすいでから乾燥してください。
洗濯物に漂白剤などが残ったまま乾燥すると、洗濯機の寿命を縮めたり、洗濯物を傷めたりします。

乾きやすくするための運転前確認

- ・洗濯物はしっかり脱水されているか、または絡まっていないか確認してください
- ・乾燥フィルターが目詰まりしていないか確認してください
- ・糸くずフィルター、排水ホース、排水口が詰まっていないか確認してください
お手入れ方法→(P.44～53)

乾き具合を調節する

乾燥後の洗濯物の乾き具合は、洗濯物の量、大きさ、質によって異なります。
運転開始前に調節してください。

設定できないコース

「化繊」「毛布」「静止乾燥」コース、「洗▶乾」「乾燥」運転の「15/30/60/90分」

1

 を押す

電源が入ります。

2

 または  を押して運転したいコースを選ぶ

3

 を押す 

押すたびに表示が切り替わります。

表示なし (ふつう)	お買い上げ時
しっかり	乾きがわるい(乾きムラが多い)とき
弱め	乾き過ぎるとき (湿り気がやや多くなります)

4

 を押す

これで設定操作は完了です。

乾きにくいとき・乾燥時間が長いと感じたとき

ドラム内にホコリ・糸くずがたまっていると、乾燥効率が低下して乾きにくくなったり、乾燥時間が長くなる場合があります。

「槽洗浄」コースを運転してください。
→「槽洗浄」コースの運転方法(P.52)

準備

水栓を開ける

洗濯物を入れる

ドアを閉めて、電源を入れる

乾燥運転する

ぬれたものを乾燥するとき、以下の手順で乾燥運転を行います。

1

乾燥 を押して、コースを選ぶ

2

乾燥時間の初期設定は「自動」です。

シワがつきやすい洗濯物は、乾燥時間を設定することができます。(以下の手順で設定してください)

シワがつきにくい洗濯物
肌着、Tシャツ、トレーナーなど

「自動」を設定する

「乾燥」コースボタンを押して
乾燥時間表示部に「自動」を点灯させる

シワがつきやすい洗濯物
綿のシャツ(薄手)、シーツ、パジャマ、
ハンカチ、綿ズボン、ブラウスなど

「30分」を設定する

「乾燥」コースの「標準」を選び、
乾燥時間ボタンを押して「30分」を選ぶ
(乾燥時間を指定すると、乾き具合の設定は無効になります)

洗濯物の種類や乾き具合によって、終了時刻が前後する場合があります。

3

1 **▶||** を押す

スタート/一時停止

運転がスタートします。

2 運転終了後、できるだけ早く洗濯物を取り出す

(時間がたつとシワになります)

使
い
か
た

準備

水栓を開ける

洗濯物を入れる

ドアを閉めて、電源を入れる

追加で乾燥運転する

乾きがわるいときや、追加で乾燥するとき、以下の手順で乾燥運転を行います。

1

乾燥 を押して「標準」または「念入り」コースを選ぶ

洗濯物が乾くまで1時間以上の自動運転を行います。

時間を変更する場合

乾燥 を押して「標準」コースを選ぶ

乾燥 を押して、15/30/60/90分から時間を選ぶ

「標準」コースのみ時間を変更することができます。

表示例

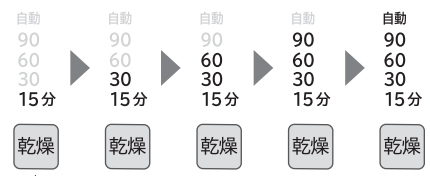

2

1 **▶||** を押す

スタート/一時停止

運転がスタートします。

2 運転終了後、できるだけ早く洗濯物を取り出す

(時間がたつとシワになります)

洗濯槽自動おそうじを使う

ドラムの見えない部分の汚れを、水道水を使用して自動で洗い流して、槽を除菌、黒カビを抑えます。また、「槽洗浄」コースを併用することで、気持ちよくお使いいただけます。→(P.52)

準備

水栓を開ける

洗濯物を入れる

ドアを閉めて、電源を入れる

手順

1

洗濯 または 洗・乾 を押して、コースを選び、
自動おそうじ を押す

ボタンを押すたびに表示が切り替わります。

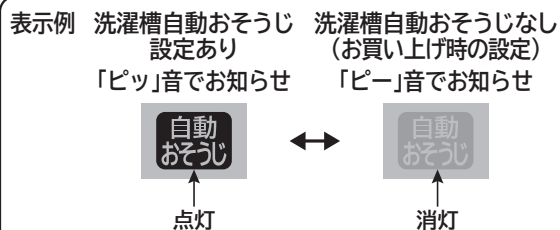

2

1  を押して、表示に従い洗剤などを入れる→(P.18、19)

スタート/一時停止

2 運転終了後、できるだけ早く洗濯物を取り出す
(時間がたつとシワになります)

- 変更した内容は、電源を切っても記憶されています。設定を変更したいときは、電源を入れて、手順1を行ってください。
- 「洗濯槽自動おそうじ」は、洗濯運転中に自動で作動します。単独で作動させることはできません。
- 手動で「洗い」のみ、「脱水」のみ、または「すすぎ」なし(表示を消す)を設定した場合は、「洗濯槽自動おそうじ」は自動で解除(消灯)されます。
- 「洗濯槽自動おそうじ」を設定すると、運転時間と使用水量が増えます。

予約運転をする

何時間後に終了させるかを、3時間後から24時間後まで、1時間単位で設定することができます。外出中や夜間に運転するときなどに便利です。

予約運転のしかた

「洗濯」運転：3～24時間後まで設定可能
「洗・乾」「乾燥」運転：5～24時間後まで設定可能

予約 を押すたびに設定時間を変更できます。

長押しすると、予約時間が連続で切り替わります。

表示例 今から5時間後に運転を終了させたい場合

予約 8:8.5 時間後
洗剤 杯
あと約 分

準備

水栓を開ける

洗濯物を入れる

ドアを閉めて、電源を入れる

手順

1

洗濯、洗・乾、乾燥、清潔 を押してコースを選ぶ

洗い・すすぎ・脱水の時間や回数を変更する→(P.43)

予約 を押して「何時間後に終了させるか」を設定する

洗濯物の種類や乾き具合によって、終了時刻が前後する場合があります。

2

1 **▶||** を押して、表示に従い洗剤などを入れる→(P.18、19)

スタート一時停止

運転内容を表示したあと、「予約」のみが表示されます。そのあとドアロックが解除されます。

2 運転終了後、できるだけ早く洗濯物を取り出す (時間がたつとシワになります)

お願い

予約運転には、ジェルボールなどのドラムに直接入れて使う洗剤は使用しないでください。→(P.16)
ドラム内に水分が残っていると、ジェルボール型洗剤のフィルムが溶け、洗剤液が直接洗濯物に
触れる可能性があり、長時間経過するとしみになるおそれがあります。

こんなときには

予約内容の確認：**予約** を押す(押している間、予約運転の内容が表示されます)

予約の取り消し：**①** を押して、電源を切る(電源プラグを抜いたとき、停電したときは、予約運転は取り消されます)

予約の変更：**①** を押して、電源を切り、初めからやり直す

衣類の追加：電源を切らずに、洗濯物を入れる

(予約中の洗濯物の追加は、少なめにしてください。洗濯物を入れ過ぎると汚れ落ちがわるくなったり、乾きムラの原因になります)

●給水圧の大小や衣類の乾きやすさにより、運転時間が変わります。
そのため、予約時間までに運転終了するよう、早めに運転開始します。
化繊のような乾きやすい衣類が多いと、1～2時間早く終了することがあります。
まれに乾きにくい衣類が原因で遅く終了することがあります。

●予約運転をするときは、色移りしやすい洗濯物は一緒に洗濯しないでください。
●洗濯物のシワを防ぐため、運転終了後は洗濯物を早めに取り出し干してください。
長時間放置すると、ニオイの原因になります。

「洗・乾」運転する場合は、ふんわりガード「設定あり」にすることをおすすめします。→(P.41)

●予約設定後に設定内容を変更して運転する場合は、一度ドラムの水を排水してから運転してください。

使
い
か
た

音や振動・脱水や乾き具合などの設定方法

設定変更した内容は電源を切っても記憶されます。

運転スタート音・終了予告音・終了音の設定

運転スタート・終了予告・終了時のメロディ音を同時に変更することができます。

1

を押す

電源

電源が入ります。

2

を3秒以上押す

受付音が鳴り、3秒以上押し続けると設定が変わります。
ご希望の音になるまで設定の切り替えを繰り返してください。

→ **メロディ(お買い上げ時)** → **ブザー** → **音なし** → **メロディ(予約時の終了音なし)**
ボタン受付音: [メロディ] [ピーツ(6回)] [ピーツ(1回)] [ピツ(1回)]

設定完了をそれぞれの音でお知らせします。

3

を押す

電源

電源が切れます。これで設定操作は完了です。

終了予告音の設定

予告音にて運転終了約10分前をお知らせします。

(「洗▶乾」運転および「乾燥」運転時の予告音が鳴ったときの残時間は、コースや設定内容により異なります)

1

を押す

電源

電源が入ります。

2

を3秒以上押す

スタート/一時停止

受付音が鳴り、3秒以上押し続けると設定が変わります。

→ **音あり** → **音なし(お買い上げ時)**
「ピツ・ピツ・予告音メロディ」 「ピツ・ピツ・ピー」

「運転スタート音・終了予告音・終了音の設定」によって、切り替え時に鳴る音が異なります。

「音あり」を設定しても、「運転スタート音・終了予告音・終了音の設定」が「音なし」に設定されていると、終了予告音は鳴りません。

3

を押し、一時停止する

スタート/一時停止

4

を押す

電源





電源が切れます。これで設定操作は完了です。

脱水時に、洗濯物の片寄りが起こり、補正動作が追加になったときは、終了予告音は鳴りません。

脱水運転時の振動や音を抑える

脱水の立ち上がりをスムーズにしたり、脱水中の振動や音を抑える設定です。





- 1  を押す
電源が入ります。
- 2  を3秒以上押す 受付音が鳴り、3秒以上押し続けると残時間表示部に数字が表示されます。
- 3  を押す 
押すたびに表示が切り替わります。





	1：標準モード（お買い上げ時）
	2：スムーズモード 脱水の立ち上がりをスムーズにする （洗濯物によっては音や振動が大きくなる場合があります）
	0：低振動モード 脱水時の振動や音を抑える （運転時間が長くなります）
- 4  を押す（スタートボタンを押すと設定が記憶される）
- 5  を押す
電源が切れます。これで設定操作は完了です。

使
い
か
た

「洗▶乾」運転時の振動や音を抑える

「洗▶乾」運転では脱水行程時に高速脱水を行います。床の強度などの条件によっては、運転中に振動や音が大きくなる場合がありますので、ご使用状況に合わせて、調節してください。

- 1  を押す
電源が入ります。
- 2  を3秒以上押す 受付音が鳴り、3秒以上押し続けると残時間表示部に数字が表示されます。
- 3  を押す 
押すたびに表示が切り替わります。

	0：高速モード（お買い上げ時）
	1：中速モード （高速脱水の振動や音をやや抑える）
	2：低速モード （高速脱水の振動や音を抑える）
- 4  を押す（スタートボタンを押すと設定が記憶される）
- 5  を押す
電源が切れます。これで設定操作は完了です。

音や振動・脱水や乾き具合などの設定方法 つづき

室温が低い場所でもしっかり洗う（温度センサー制御）

室温を検知し、洗い時間をコントロールします。

室温が低い場合は、洗い時間が長くなります。

「洗濯」と「洗▶乾」の「標準」「念入り」コースで作動します。（「洗い」の設定を変更した場合は作動しません）

連続して洗濯したときなどは、温度センサー制御が作動しない場合があります。

1

 **を押す**

電源

電源が入ります。

2



 **を3秒以上押す**

受付音が鳴り、3秒以上押し続けると残時間表示部に数字が表示されます。

3

 **を押す** 

押すたびに表示が切り替わります。

	0：設定なし （お買い上げ時）	温度センサー 制御なし
	1：設定あり	温度センサー 制御あり

4

 **を押す**

スタート/一時停止

5

 **を押す**

電源

電源が切れます。これで設定操作は完了です。

乾燥後の洗濯物のふんわり感を保つ（ふんわりガード）

乾燥終了後、洗濯物を取り出すまでドラムを回転させ、ふんわり感を保ちます。（最長約2時間）
ふんわりガード運転中は、ドアがロックされているため、一時停止ボタンを押してからドアを開けてください。

設定できないコース

「標準（乾燥15分）」「化繊」「毛布」「静止乾燥」「花粉」コース

ふんわりガード運転の内容

12秒間のドラム回転動作を5分間隔で約2時間運転します。「一時停止」ボタンを押した時点で、ドアのロックを解除し終了します。



1

を押す
電源

電源が入ります。

2

を3秒以上押す ▶

受付音が鳴り、3秒以上押し続けると設定が変わります。
設定完了を表示と音でお知らせします。

	設定なし (お買い上げ時)	「ピー」音で お知らせします
	設定あり	「ピッ」音で お知らせします

3

を押す
電源

電源が切れます。これで設定操作は完了です。

音や振動・脱水や乾き具合などの設定方法 つづき

脱水具合を調節する（「洗濯」コースのみの設定です）

洗濯物の脱水ジワは、洗濯物の量、大きさ、質によって異なります。
運転開始前に調節してください。

設定できないコース

「柔らか」「おしゃれ着」「毛布」コース

1



を押す

電源

電源が入ります。

2



を押して、コースを選ぶ

3



を押す

押すたびに表示が切り替わります。

脱水「1分」は、「しっかり」が設定できません。

表示なし
(ふつう)

お買い上げ時

しっかり

脱水が足りないとき
干す時間を短くしたいとき

弱め

脱水ジワが気になるとき

4



を押す（スタートボタンを押すと設定が記憶される）

スタート/一時停止

これで設定操作は完了です。

乾き具合を調節する

乾燥後の洗濯物の乾き具合は、洗濯物の量、大きさ、質によって異なります。
運転開始前に調節してください。

設定できないコース

「化繊」「毛布」「静止乾燥」コース、「洗▶乾」「乾燥」運転の「15/30/60/90分」

1



を押す

電源

電源が入ります。

2



または  を押して運転したいコースを選ぶ

3



を押す

押すたびに表示が切り替わります。

表示なし
(ふつう)

お買い上げ時

しっかり

乾きがわるい(乾きムラが多い)とき

弱め

乾き過ぎるとき
(湿り気がやや多くなります)

4



を押す

スタート/一時停止

これで設定操作は完了です。

洗い・すすぎ・脱水の時間や回数を変更する (脱水のみ運転など)

洗い・すすぎ・脱水の設定を変更して運転する

洗い・すすぎ・脱水の設定を個別に変更したり、それぞれを組み合わせることで運転することができます。設定内容は記憶されないため、よく使う運転については「手造り」に登録すると便利です。→(P.25)

コースによっては設定を変更できない場合があります。
例：洗→乾運転時、脱水時間は自動で設定されるため変更できません。

準備 ▶ 水栓を開ける ▶▶ 洗濯物を入れる ▶▶ ドアを閉めて、電源を入れる

1 洗濯 を押して「標準」コースを選ぶ

2 洗い すすぎ 脱水 を押して運転時間や脱水回数を変更する(下表参照)

押すたびに運転時間や脱水回数が変わります。

3 **1** ▶▶ を押す

スタート/一時停止

運転がスタートします。

2 運転終了後、できるだけ早く洗濯物を取り出す (時間がたつとシワになります)

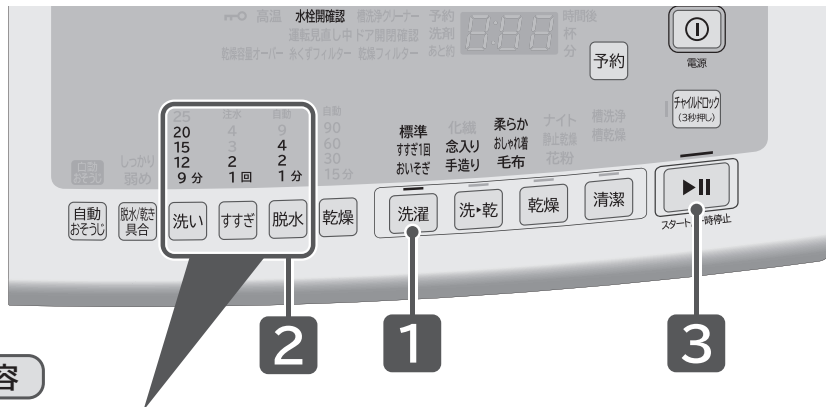

変更可能な運転内容

	操作ボタン	設定可能な時間や回数 ボタンを押すたびに下記順に変更できます。
脱水のみ	脱水 を押して設定する	排水後、脱水運転します。 → 4分 → 9分 → 無表示 → 1分 → 2分
排水のみ	脱水 を押して設定する	1分を設定してください。排水して脱水します。
洗いのみ	洗い を押して設定する	→ 20分 → 25分 → 無表示 → 9分 → 12分 → 15分 排水後、停止します。
すすぎのみ	すすぎ を押して設定する	→ 2回 → 注水2回 → 3回 → 注水3回 → 4回 → 注水4回 → 無表示 → 1回 → 注水1回 注水点灯なし：ためすすぎ 注水点灯あり：注水すすぎ(しっかりすすぎたいときに)
洗いとすすぎ	洗い + すすぎ をそれぞれ押して設定する	上記の「洗い」と「すすぎ」の設定が可能
すすぎと脱水	すすぎ + 脱水 をそれぞれ押して設定する	上記の「すすぎ」と「脱水」の設定が可能

※片寄り直しや排水などにより、設定時間よりも長く表示される場合があります。
各コースの運転内容と変更できる内容についてはこちら→(P.22)

お手入れをする

洗濯乾燥機の性能を十分発揮させ、長くお使いいただくため、お手入れの方法について説明します。

糸くずフィルター

定期的にお手入れしてください。

- 「糸くずフィルター」のお知らせが点灯したら、お手入れしてください。
場合によっては、糸くずのたまり具合が少ないときでも点灯します。
- 「洗▶乾」「乾燥」運転は、乾燥で出る糸くずがたまりやすくなります。
- 糸くずフィルターに糸くずがたまると、排水しにくくなり、排水エラー(お知らせ表示「C02」)や排水口が詰まって水漏れの原因になります。→(P.54)

運転中や、ドラムや排水ホースに残水がある場合(洗いのみの運転後など)は、糸くずフィルターを外さない
ドラムに水が入っていると、糸くずフィルターを外すときに多量の水が出てきます。

準備

- ・脱水運転(1分)を行い、残水を排水する→(P.43)
「C02」のお知らせが表示された場合は、ドラムに多量の水が残っているおそれがあります。
- ・水が垂れる場合があるため、水受け(洗面器など)を手前に置いてください。

1 糸くずフィルターカバーを開ける



2 糸くずフィルターを取り外す

- 1 つまみを左に約1回転回す
- 2 手前にゆっくり引き出す

- 残水が出る場合があるので、水受けなどで受けてください。
- 糸くずフィルター内部にたまった糸くずが洗濯機内部に落ちないように注意してください。
- 糸くずフィルター差し込み部が汚れている場合は、入口周辺のみふき取ってください。奥まで手を入れるとけがのおそれがあるため、歯ブラシなどでお手入れしてください。



3 糸くずを取り除き、洗い流す

汚れがひどいときは、歯ブラシや綿棒などで掃除してください。
このとき、ゴムパッキンに塗布している潤滑剤をふき取らないようにしてください。
糸くずフィルターが回しにくくなります。

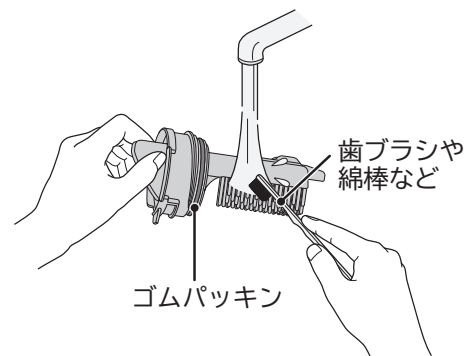

4 糸くずフィルターを取り付ける

1 「ウエ」マークを上に向ける(突起が上向き)

- ゴムパッキンが外れていないことを確認してください。
- 取り付け部やゴムパッキン部に、糸くずなどが付着していないことを確認してください。
- 突起を上向き以外に取り付けしないでください。水漏れや破損の原因になります。

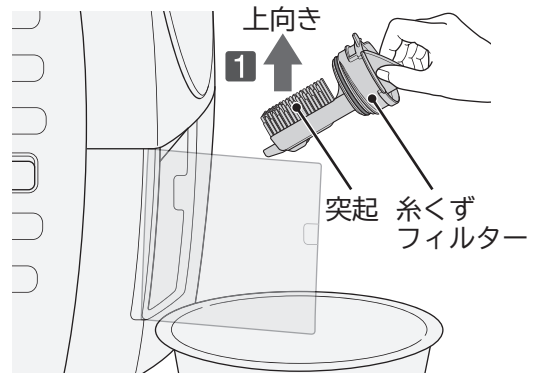
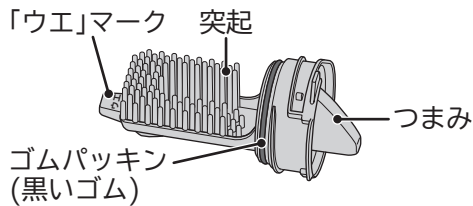

2 「ウエ」マークを上に向けたまま奥まで差し込む



3 つまみを右に「カチッ」と音がするまで回し、確実に取り付ける

「カチッ」と音がするまで回されていないと「糸くずフィルター」と「C16」が表示され、運転できません。→(P.55)

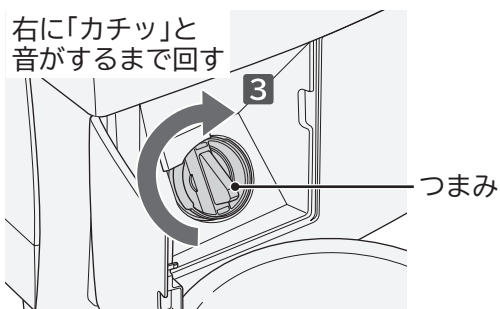

5 糸くずフィルターカバーを閉める

⚠ 注意

- 糸くずフィルターやゴムパッキンが破損した場合は、すぐに取り替える→(P.67)
水漏れや故障の原因になります。
- 糸くずフィルターにネットやフィルターを取り付けない
水漏れや故障の原因になります。

お手入れをする つづき

乾燥フィルター

乾燥運転を行ったあと、毎回お手入れしてください。
衣類の量や種類により、乾燥フィルター内のホコリが少ない場合があります。

1 乾燥フィルターを垂直に引き上げる

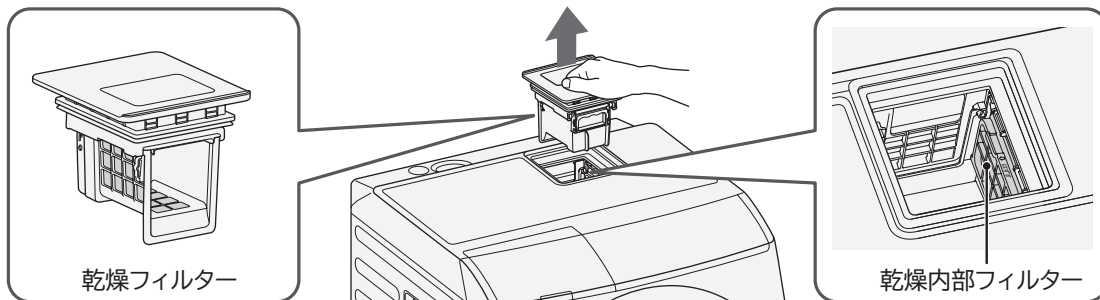

2 フィルター取っ手を手前にたおす



3 開口部を下方に向け、フィルター取っ手を持ってフィルターケースを引き抜き、付着したホコリなどを取り除く

※フィルターケースが外れるまで引き抜いてください。途中でフィルターケースを戻すと、操作が重くなります。

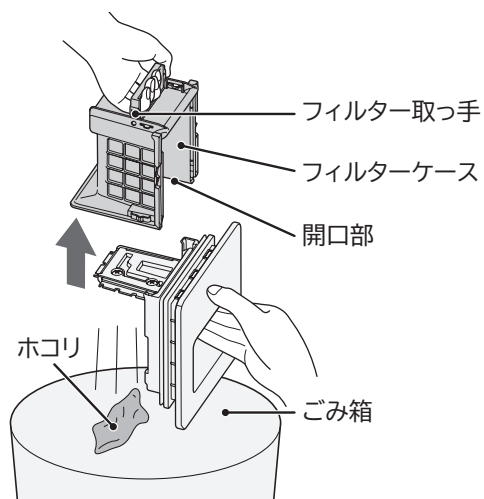

目詰まりしている場合や、汚れがひどい場合は湿った布でふき取るか水で洗い流す

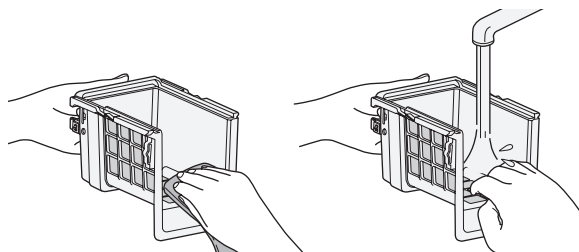

水洗いしたあとは、よく乾かしてから取り付けてください。

※乾燥フィルターを洗剤や漂白剤で洗ったり、ふいたりしないでください。メッシュ表面のコーティングが剥れるおそれがありますが、性能上は問題ありません。

4 黄色の乾燥内部フィルターのつまみに指をかけて取り外す

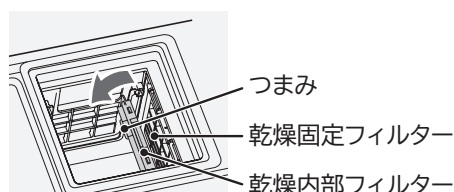

5 乾燥内部フィルターに付着したホコリを取り除く

目詰まりしている場合や、汚れがひどい場合は湿った布でふき取るか水で洗い流す

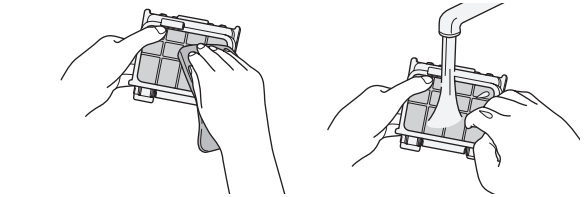
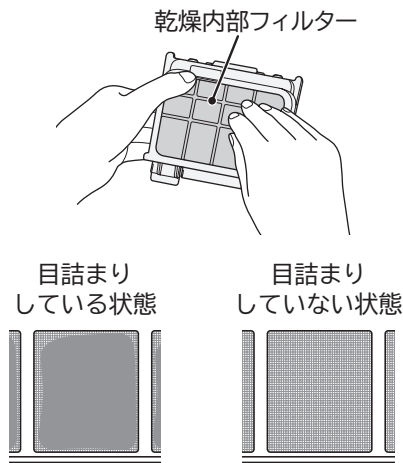

水洗いしたあとは、よく乾かしてから取り付けてください。

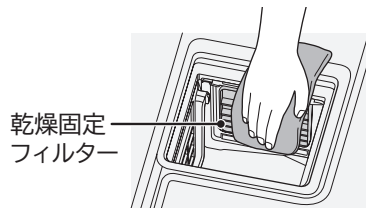

※乾燥固定フィルターにホコリが付着している場合や、「乾燥フィルター」のお知らせが表示された場合は、乾燥固定フィルターを湿った布でふき取り、ホコリを取り除いてください。

6 乾燥内部フィルターを取り付ける

1 フィルターの突起部を穴に差し込む

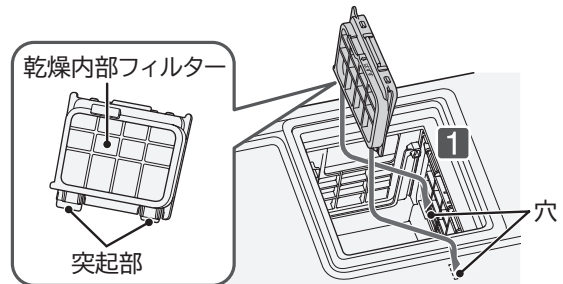

2 つまみを押して確実に取り付ける

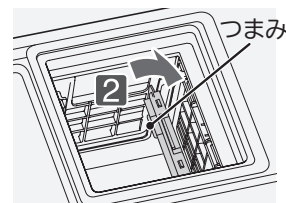

7 乾燥フィルターのレール穴にフィルターケースのレール部を差し込んで奥まで押し込み、フィルターケース、フィルター取っ手を元どおりに取り付ける

※フィルターケースは奥まで確実に押し込んでください。途中でフィルターケースを引くと、操作が重くなります。

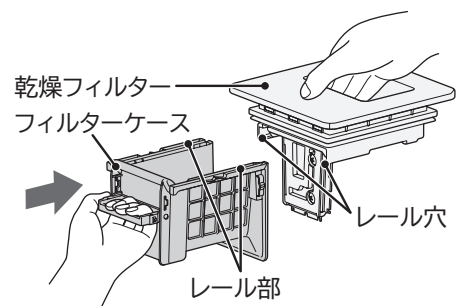

8 乾燥フィルターを元どおりに取り付ける

- 「乾燥フィルター」が点滅した場合、そのまま運転を続けると、「乾燥時間が長い」、「乾きがわるい」などの原因になります。
- パッキン部にホコリなどが付着している場合は、ふき取ってください。
- お手入れ後も、「乾燥フィルター」が点滅する場合があります。スタートボタンを押すと消えます。
- 「乾燥フィルター」の表示は、ホコリのたまり具合が少ない場合でも、「洗▶乾」または「乾燥」運転を10回運転するたびに点滅します。
(乾燥フィルターが詰まると、10回未満でも点滅する場合があります)

お手入れをする つづき

乾燥フィルター差し込み口

「乾燥フィルター」表示が消えなかったり、「C06」が表示される場合は、お手入れしてください。

1 乾燥フィルターと乾燥内部フィルターを取り外す

2 仕切り板を取り外す

- 1 手前に引いて固定を外す
- 2 手前にゆっくり引き出す

仕切り板を無理に引っ張らないでください。
故障の原因になります。

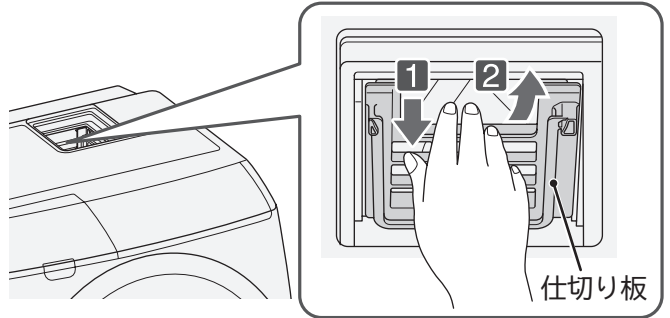

3 乾燥フィルター差し込み口奥側に付着したホコリなどを取り除く

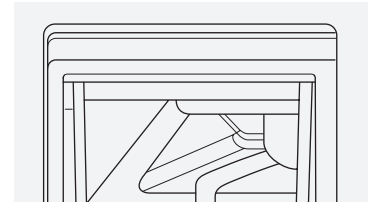

4 仕切り板を元どおりに取り付ける

- 1 突起を凹部にはめ込む
- 2 「カチッ」と音がするまで奥に押し込み、確実に取り付ける

仕切り板がしっかり取り付けられていないと、乾燥フィルターを固定することができません。
（「乾燥時間が長い」、「乾きがわるい」などの原因や異音、ホコリが舞い上がる原因になります）

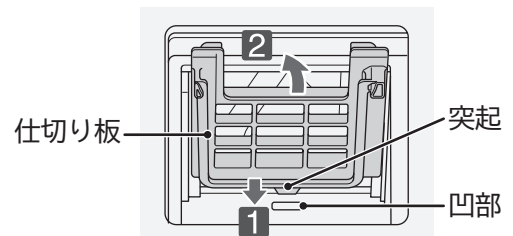

5 乾燥フィルターと乾燥内部フィルターを元どおりに取り付ける

●仕切り板が破損した場合は、すぐに取り替えてください。→(P.67)

洗剤ケースふた

洗剤や柔軟剤が付着していたり、汚れていたら布でふき取ってください。

1 洗剤ケースふたを開ける

2 パッキンの汚れを布でふき取る

パッキンを無理に引っ張ったりしないでください。
変形や亀裂、傷付きなど、ふたが閉められなくなる原因になります。

汚れがひどい場合

洗剤ケースふたと本体が重なる部分の汚れがひどい場合には、洗剤ケースふたを取り外して布でふき取ってください。

- 1 洗剤ケースふたを押さえ、つまみを右にスライドさせ、突起A側を持ち上げる
- 2 洗剤ケースふたを左にずらして取り外す

3 水気をふき取り、元どおりに取り付ける

- 洗剤ケースふた取っ手が「カチッ」と音がするまで閉めてください。
- 洗剤ケースふたを取り付けずに運転すると、水が飛び散るおそれがあります。

洗剤ケースふた パッキン

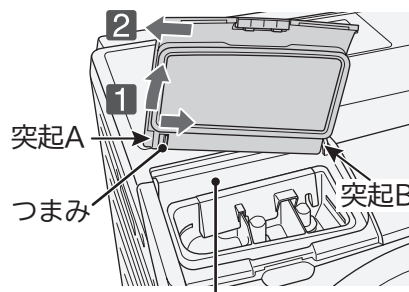
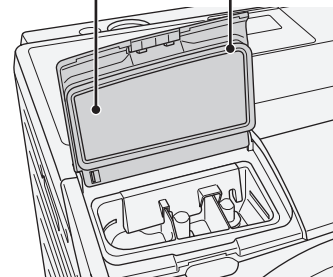

突起A つまみ 突起B 洗剤ケースふたと重なる部分

洗剤ケース

洗剤や柔軟剤が付着していたり、汚れていたら水で洗い流してください。

1 洗剤ケースふたを開ける

2 洗剤ケースの仕切りをつまみ、上に持ち上げて取り外す

3 キャップを取り外し、汚れを洗い流す

- 洗剤が付着しているところを綿棒などで掃除してください。
- 汚れがひどいときは、お湯(約40℃)に約5分浸し、歯ブラシなどで掃除してください。
- 洗剤ケースやキャップが凍結したときは、お湯(約40℃)に入れてください。

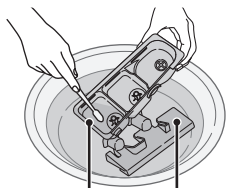

洗剤ケース キャップ

4 水気をふき取り、元どおりに取り付ける

ご注意 洗剤ケースを外したまま運転しないでください。

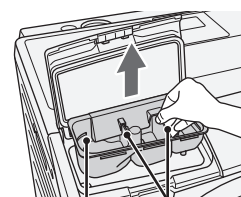

洗剤ケース 仕切り

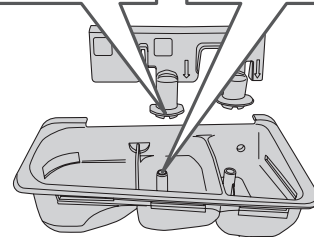
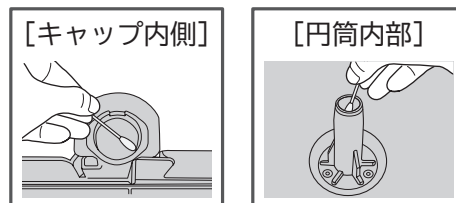

円筒の内側に洗剤が付着しているときは、綿棒などで掃除する。

お手入れをする つづき

本体表面

水滴や汚れが付着しているときは、柔らかい布でふき取ってください。

ドアガラス・ドアパッキン

- ドア内側のガラス面をふき取る際は、湿った布を使用してください。
- ドアパッキンやパッキン裏側に糸くずがたまると、水漏れや洗濯物への糸くず付着の原因になります。柔らかい布でふき取ってください。

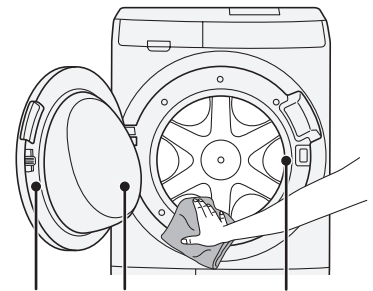

ドア ガラス面 ドアパッキン

- ご注意**
- ベンジン、クレンザー、アルカリ性洗剤、弱アルカリ性洗剤、ワックスなどでふいたり、たわしでこすらないでください。
 - お手入れ後、ぞうきんや布などをドアパッキンへかけたりしないでください。ドアパッキンが変形し、水漏れの原因になります。

ドラム

水滴が付着したり、汚れているときはお手入れしてください。

- ドラム表面のお手入れには、ステンレス専用クリーナーを使用してください。
- ドラムのさびは、クリームクレンザーでふき取ってください。
※金属たわしなどは使わないでください。
- ドラムの汚れ・ニオイが気になるときは、「槽洗浄」コース、長時間お洗濯しないときや、「花粉」コースの前などドラムを乾かしたいときに「槽乾燥」コースを運転してください。→(P.52)

- ご注意**
- ステンレスドラムはさびにくい性質を持っていますが、次のような場合にはさびが発生することがあります。
- ・ 鉄などを含む金属の部品(ヘアピンなど)のドラムへの長時間の接触や、鉄粉や赤さびの混じった水の使用。
 - ・ ドラム内に塩素系漂白剤・洗剤・柔軟剤の長期間放置。

水栓(蛇口)、ワンタッチつぎて、給水ホースの水漏れ確認

水栓(蛇口)のパッキンなど、長年使用していると経年劣化・さびにより水漏れする場合があります。ご利用の際、定期的に水漏れがないかご確認ください。



万一、水漏れが起きた場合は、水栓(蛇口)を閉めて点検・修理をご相談ください。→(P.70)

給水口

水道水の給水時間が長くなったり、「C01」が表示された場合、お手入れをしてください。
水の飛び散りを防ぐため、次の手順で行ってください。

1 水栓(蛇口)を閉める

2 給水ホース内の水を抜く

- 1  を押す(電源を入れる)
- 2  を押して「槽洗浄」コースを選ぶ

※すぐに給水動作が始まるためです。

- 3  を押して、約10秒間運転させる
給水ホース内の残水がドラム内に入ります。

- 4  を押して、運転を一時停止する

- 5  を押す(電源を切る)

3 ユニオンナットを矢印方向に回し、給水ホースを外す

給水ホース内の残水がたれる場合があります。
給水ホースの先にバケツなどの容器を置くか、ぞうきんなどで水を受けてください。

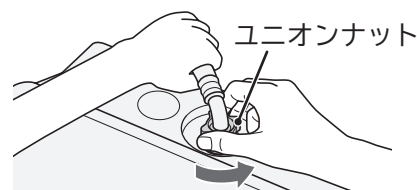

4 給水口のフィルターに詰まったゴミを、歯ブラシなどで取り除く

給水口のフィルターをペンチなどで取り外して掃除してください。
お手入れが終わったら、忘れずにフィルターを元の位置に戻してください。取り付けないと、給水弁の故障の原因になります。

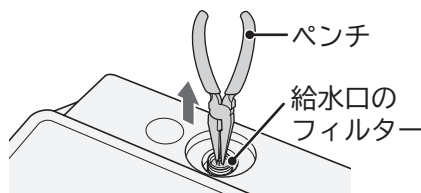

5 給水ホースを給水口にに取り付ける →(据付説明書P.17)

ユニオンナットは確実に締め付けてください。緩んでいると、水漏れの原因になります。

排水ホース・排水口・排水トラップ

⚠ 注意

- ・「C02」が表示された場合には、ドラム内に水が残り、糸くずフィルターを外すと多量の水が漏れる場合がありますので、洗面器などの容器を置いてお手入れしてください。→(P.44)
- ・ふたに穴のあいた排水トラップに排水ホースを接続している場合は、排水トラップカバーが正しく取り付けられていないとニオイや水漏れの原因になります。→(据付説明書P.8、12、14)

月に一度を目安にお手入れをしてください。また、ニオイが気になる場合、乾燥時間が長い、乾きがわるい場合、「C02」や「C18」が表示されたときにもお手入れをしてください。

1 1 脱水運転を行い、排水されたことを確認する

脱水のみを運転する→(P.43)

2 2 排水ホースを排水口から外す

排水ホース内の残水が漏れ出る場合があるため、排水口の近くにバケツなどの容器を置くか、ぞうきんなどで残水を受けてください。

2 排水ホース内や排水口の中に残っている糸くずなどを取り除く

3 排水ホースを排水口に差し込んでから、脱水運転して排水されることを確認する

お手入れをしても排水できない場合や、再び「C02」や「C18」が表示されるときは、お買い上げの販売店または、「製品情報や使いかたに関するご相談窓口」へお問い合わせください。→(P.70)

ドラムのお手入れをする(槽洗浄・槽乾燥コース)

ドラムの汚れやニオイが気になるときにおすすめのコースです。
ドラムの中に衣類は入れないで運転してください。

定期的なお手入れ

コース	運転時間	運転内容	使用する洗濯槽クリーナー
槽洗浄	3時間	ドラム内を洗浄して温風で乾燥させます。 お手入れの目安：3～4カ月に1回程度	衣料用塩素系漂白剤 (「ハイター」など)または 洗濯槽用塩素系漂白剤 
槽乾燥	1時間	ドラム内を温風で乾燥させます。	✕ クリーナーは使いません。

ドラムの汚れやニオイが気になるとき(日立純正洗濯槽クリーナーがおすすめ)

コース	運転時間	運転内容	使用する洗濯槽クリーナー
槽洗浄	11時間	ドラム内を念入りに洗浄して温風で乾燥させます。	防食剤配合塩素系漂白剤 日立純正洗濯槽 クリーナーSK-750 →(P.67 別売り部品)  洗浄力が高く、目立つ汚れに効果的です。

洗濯槽クリーナー使用上の注意

- 洗濯槽クリーナーや各種の漂白剤に記載の使用上の注意や使用量をよくご覧になり、使用してください。
- 使用量が表示されていない場合は、約200mLを使用してください。
- 酸素系洗濯槽クリーナーは使用しないでください。
ドラム内に汚れが残ってしまう場合があります。



酸素系漂白剤や台所用漂白剤は使用しないでください。
泡が多量に発生し、機器の故障や水漏れの原因になります。

準備

水栓を開ける

ドアを閉めて、電源を入れる

槽乾燥コースの手順

1  を押して「槽乾燥」コースを選ぶ

2 ドアを閉めて  を押す
スタート/一時停止

準備

水栓を開ける

ドアを閉めて、電源を入れる

槽洗浄コースの手順

洗濯槽クリーナーなどを使用する場合は、換気してください。



洗濯槽クリーナーなどを先に入れないでください。

ドラム内に3L以上の水が入っている状態でスタートすると、排水したあとに運転が始まります。

1

を押して「槽洗浄」11時間コース、
「槽洗浄」3時間コースのいずれかを選ぶ

表示例

槽洗浄	または	槽洗浄
		

ボタンを押すたびにコースが選べます。

2

を押す(スタートする)
給水を開始します。

3

お知らせ表示の「槽洗浄クリーナー」が点滅したら
ドアを開ける

操作パネル



4



洗濯槽クリーナー(日立純正)または衣料用塩素系漂白剤などを
ドラム内に直接入れる

洗濯機各部(ドラム以外)に付着したときは、すぐにふき取ってください。

5

ドアを閉めて を押す(スタートする)

表示例 「槽洗浄」11時間コース

スタート直後	残り時間「9時間59分」	終了
予約 洗剤 あと約 	▶ 予約 洗剤 あと約 	▶ 予約 洗剤 あと約 
スタート直後から残り 時間「10時間」まで	残り時間「9時間59分」表示後、 終了まで1分ごとに減っていきます。	

ご注意

「槽洗浄クリーナー」点滅状態で12時間以上放置しないでください。
洗濯機の電源が自動で切れます。

お手入れ





お困りコンシェルジュ















「C〇〇」などが表示されたとき

操作パネル部に、お知らせが表示されたときは下表の「直しかた」をご確認ください。

解決しないときは、据付説明書のチェックシートをご確認いただくか、「修理に関するご相談窓口」にご連絡ください。

なお、お知らせが表示された状態で12時間以上放置すると、洗濯機の電源が自動で切れるため、表示も消えます。

お知らせ表示と内容	直しかた
  給水されません	 スタート/一時停止 を押して 一時停止 <ul style="list-style-type: none"> ●水栓(蛇口)を開けてください。 ●給水口のフィルターのお手入れをしてください。→(P.51) ●断水していませんか。 ●水道や給水ホースが凍結していませんか。→(P.66)  スタート/一時停止 を押して 運転開始
 排水されません	 スタート/一時停止 を押して 一時停止 <ul style="list-style-type: none"> ●排水口、排水トラップのお手入れをしてください。→(P.51) ●糸くずフィルターのお手入れをしてください。→(P.44)  スタート/一時停止 を押して 運転開始
 脱水されません	 スタート/一時停止 を押して 一時停止 <ul style="list-style-type: none"> 洗濯物の片寄りを直してください。→(P.14)  スタート/一時停止 を押して 運転開始
  自動運転 (最大4~10時間) で乾燥されません	 電源 を押して 電源を切る <ul style="list-style-type: none"> ●乾燥フィルターや乾燥フィルター差し込み口のお手入れをしてください。→(P.46~48) ●洗濯物を脱水してください。 また、絡みをほぐしてください。 ●水栓(蛇口)を開けてください。 (乾燥中も冷却用に水を使います) 「C01」表示されたときの直しかたを確認してください。 ●排水口、排水トラップのお手入れをしてください。→(P.51)  電源 を押して 運転開始
 ドアのロックが 解除されません	<ul style="list-style-type: none"> ●ドアを押して確実に閉めてください。 ●洗濯物を入れすぎていないか確認してください。  スタート/一時停止 を押して 一時停止
 振動センサーが 誤動作しています	 電源 を押して 電源を切る <ul style="list-style-type: none"> 振動センサーが外来ノイズなどで誤動作している可能性があります。 電源プラグを抜き差ししてください。  電源 を押して 運転開始
 水栓(蛇口)が開いているか確認してください	<ul style="list-style-type: none"> ●電源を入れると点灯します。水栓(蛇口)が開いているか確認してください。 ●洗濯や乾燥運転中に点滅することがあります。 (乾燥中も冷却用に水を使うため、水栓(蛇口)を開けてください) ●水栓が開いていても、乾燥運転中は点滅しますが、異常ではありません。

お知らせ表示と内容	直しかた	
 糸くずフィルター 糸くずフィルターが正しく 取り付けられていません	糸くずフィルターが正しく取り付けられていません。 糸くずフィルターを「カチッ」と音がするまで右方向に回して 取り付けてください。→(P.44)	 スタート/一時停止 を押して 運転開始
 脱水されません	 スタート/一時停止 を押して 一時停止 <ul style="list-style-type: none"> ●排水口・排水トラップのお手入れをしてください。→(P.51) ●泡が多量に発生しているときは、すすぎと脱水運転をしてください。→(P.43) 	 スタート/一時停止 を押して 運転開始
 ドラムが回転しません	 スタート/一時停止 を押して 一時停止 <ul style="list-style-type: none"> ●洗濯物の量を減らしてください。 ●洗濯物の絡みをほぐしてください。 ●泡が多量に発生しているときは、すすぎと脱水運転をしてください。→(P.43) ●タコ足配線をしない、延長コードを使用しないでください。→(P.3) 	 スタート/一時停止 を押して 運転開始
ドア開閉確認 ドアが開いています	 スタート/一時停止 を押して 一時停止 <ul style="list-style-type: none"> ●ドアを確実に閉めてください。 ●洗濯物を入れすぎていないか確認してください。 	 スタート/一時停止 を押して 運転開始
糸くずフィルター 糸くずフィルターのお手入れ	 電源 を押して 電源を切る <ul style="list-style-type: none"> ●糸くずフィルターがたまっている場合はお手入れしてください。→(P.44) ●糸くずフィルターに糸くずがたまっていない場合は、排水口、排水トラップのお手入れをしてください。→(P.51) 	
乾燥フィルター 乾燥フィルターが目詰まりしています	 電源 を押して 電源を切る <ul style="list-style-type: none"> ●乾燥フィルターや乾燥フィルター差し込み口のお手入れをしてください。→(P.46~48) ●電源を入れると「乾燥フィルター」が表示する場合があります。スタートボタンを押すと解除できます。 ●「洗▶乾」または「乾燥」を10回運転するたびに表示します。(ホコリのたまり具合が少ないときでも表示します) ●乾燥フィルターが詰まっていると、10回未満でも「乾燥フィルター」を表示する場合があります。 	
乾燥容量オーバー  洗濯物の量が多すぎます	 スタート/一時停止 を押して 一時停止 <ul style="list-style-type: none"> ●洗濯物の量を減らしてください。(洗濯物がぬれている場合は脱水してください) ●洗濯物の量が多いと、運転中または運転終了後に「乾燥容量オーバー」が点滅する場合があります。洗濯物の乾きが足りないときは、洗濯物の量を減らしてから乾燥運転をしてください。→(P.35) 	 スタート/一時停止 を押して 運転開始

「F○○」などが表示されたとき



「F○○」が表示されたときは、電源プラグを抜き差ししてください。再度同じ表示が出る場合は、お買い上げの販売店に修理を依頼してください。ご不明な点は「修理に関するご相談窓口」にご連絡ください。

お困りコンシェルジュ つづき

洗濯機各部

次のようなときは、修理を依頼する前に、もう一度確認してください。

こんなときは		ここを確認してください
① 音	排水口から音がする	洗濯機用の排水トラップ・配管以外から「ポコポコ」と音がしている場合には、乾燥運転中の湿気が部屋の中に出てしまい、床や壁を傷めてしまうおそれがあります。 洗面台の横に設置している場合には、洗面台の下にある配管に穴が開いていないか確認してください。
	運転終了時に音が大きくなる	ジェット送風ファンの動作確認のために送風運転しています。
	乾燥運転時に乾燥フィルター部から音がする	乾燥フィルターが奥まで確実にと取り付けられていないと「ピー」と音が発生しますが、故障ではありません。 乾燥フィルターを奥まで確実に取り付けから運転をしてください。
② 振動	振動や騒音が気になる	輸送用ボルトが取り付けられたままになっていないか確認してください。 →(据付説明書 P.6)
		水準器の気泡が円の中に入っていることを確認してください。 本体上部の四角をそれぞれ対角方向に揺らして、ガタつきがないことを確認してください。 →(据付説明書 P.22)
		ドラム式洗濯乾燥機は横向きに回転しているため、振動が床に伝わりやすくなります。 低振動モードに設定してください。→(P.40 脱水運転時の振動や音を抑える) 床が弱い場合には、別売りの「補強板」をご使用ください。→(据付説明書 P.20)
		「洗▶乾」運転の場合、脱水行程時に高速脱水を行います。床の強度などの条件によっては、運転中に振動が大きくなる場合があります。 乾燥行程の脱水モードを「中速モード」、または「低速モード」に変更してください。 →(P.40 「洗▶乾」運転時の振動や音を抑える)
③ 給水口・給水	給水ホースから水漏れする	水栓(蛇口)の形状が合っているか確認をしてください。→(据付説明書 P.4)
		ワンタッチつぎてやユニオンナットの締め付けに緩みがないか確認してください。 →(据付説明書 P.5、17)
		水栓(蛇口)を長年使用していると経年劣化やさびなどで水漏れすることがあります。 水道工事店へご相談することをおすすめします。
	洗い・すすぎの途中で給水する	洗剤を入れ過ぎると、泡が多量に発生し、泡センサーが検知して排水・給水することがあります。 洗剤は表示に従って適量を入れてください。→(P.18、19 洗剤・漂白剤・柔軟剤量)
	一時停止をしたとき、水がドラム内に出てくる	給水中に洗濯機内部の配管経路に残った水が出てくる場合があります。
給水が止まらない	洗剤を入れ過ぎると、泡が多量に発生するため、泡を消すための給水をします。 (最大15分間) 洗剤は表示に従って適量を入れてください。→(P.18、19 洗剤・漂白剤・柔軟剤量)	

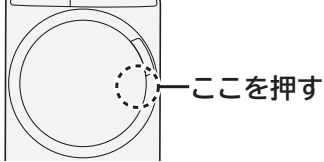
こんなときは		ここを確認してください
④ 排水口・排水	排水口が詰まる	排水口を定期的にお手入れしてください。→(P.51 排水口・排水トラップ) それでも詰まる場合は、別売りの「糸くずボックス」を設置することをおすすめします。 →(据付説明書 P.8)
	排水口の周りがぬれている (泡立ち、ぬれている)	洗剤や漂白剤を入れ過ぎると、運転中に泡が多量に発生し、排水口から水が漏れたり泡があふれたりする場合があります。 洗剤や漂白剤は表示に従って適量を入れてください。 →(P.18、19 洗剤・漂白剤・柔軟剤量)
⑤ ドア	ドアが開かない	電源が入っている状態で「 ■ 」または「高温」が点灯しているときは、ドアを開けられません。→(P.10 ドアのロックを解除する)
		チャイルドロックを設定している場合は解除してください。 →(P.4 チャイルドロックについて)
		水位が高いとドアのロックが解除されません。 ドアを開けたいときは、脱水運転をして排水してください。→(P.10 ドアのロックを解除する)
		ドラムやジェット送風ファンが回転しているときは、ドアは開けられません。 回転が止まるまで、お待ちください。
	運転中に電源が切れた場合は、ドアがロックされたままになるのでドアを開けられません。→(P.10 ドアのロックを解除する)	
ドアが閉まらない	ドアに異物が詰まっていないか確認してください。	
	ドアを押して、確実に閉めてください。	
⑥ ドアガラス	すすぎ水が白濁している すすぎ水に泡が見える	衣類に含まれた水が、脱水により勢いよく飛散することで細かな気泡を発生し、白く濁って見えることがあります。 また、すすぎ水が柔軟剤を含むことで泡立つことがあります。 洗剤によっては、抗菌や香料、柔軟成分など、あえて衣類に残す銘柄もあります。 これらの現象は異常ではありません。
	水滴がのこる	化繊コースや、乾燥のみ(15・30・60・90分)運転終了後に水滴がのこる場合があります。 柔らかい布でふき取ってください。
⑦ ドラム	初めて使用するのに、ドラムや排水ホースがぬれている	工場出荷時の動作確認に使用した際の残水や結露した水分でぬれている場合があります。

お困りコンシェルジュ つづき

こんなときは		ここを確認してください
⑧ 電源	運転途中で止まっている・運転の途中で電源が切れる	ドラムを回転させるモーターの温度が規定値を超えたときに、安全のため電源が切れます。約1時間待ってから、再度運転してください。
		キャップが奥まで確実にセットされているか確認してください。
⑨ 洗剤ケース	洗剤ケースに水が残っている	洗剤や柔軟剤などの蓄積による汚れが付着していると、サイホン現象が働かず水が残ることがあります。 残水がある場合は、洗剤ケースの穴、キャップ、キャップの穴をお手入れしてください。 →(P.49 洗剤ケース)
		洗濯機が傾いて据え付けられていると、洗剤ケース内の水が残る場合があります。水準器の気泡が円の中に入っているか確認してください。 本体上部の四角をそれぞれ対角方向に揺らして、ガタつきがないことを確認してください。 →(据付説明書 P.22)
		液体洗剤、柔軟剤の投入口は、サイホン現象により水を排出する構造のため少し水が残ります。
⑩ 乾燥フィルター	乾燥フィルターがぬれている	下記の場合は、乾燥フィルターや乾燥フィルター取り付け部に結露水が発生する場合があります。 ・洗濯運転のみを行った場合でも、結露水が発生する場合があります。 ・乾燥運転を途中で停止させた場合や、洗濯物が完全に乾かずに終了した場合。 ・乾燥フィルターが目詰まりしている場合。 乾燥フィルターをぬれたまま放置すると、カビが発生するおそれがあります。 乾燥フィルターを取り外して乾いた布でふき取る、または自然乾燥させてください。
	乾燥フィルターにホコリがたまらない	水冷除湿方式での乾燥運転により、ホコリは水冷除湿用の水と一緒に排出されるため、乾燥フィルターにたまるホコリの量が少なくなる場合があります。
	乾燥フィルターに水滴が付いている	ご購入後、初めの数回は、乾燥運転時に乾燥フィルターに水滴が付く場合がありますが、異常ではありません。 水滴が付着している場合は、ふき取ってください。
⑪ 本体	表示部がくもる	乾燥運転時、ドラムが温められ、蒸気や湿気で表示部がくもることがあります。 くもりが消えるまでしばらくお待ちください。
	乾燥運転時に床面がぬれている	乾燥中の湿気で床面が結露することがあります。 別売りの「洗濯機用トレイYT-4」を設置していただくことをおすすめします。 →(据付説明書 P.20)
⑫ ドアガラス	すすぎ水が白濁している すすぎ水に泡が見える	衣類に含まれた水が、脱水により勢いよく飛散することで細かな気泡を発生し、白く濁って見えることがあります。 また、すすぎ水が柔軟剤を含むことで泡立つことがあります。 洗剤によっては、抗菌や香料、柔軟成分など、あえて衣類に残す銘柄もあります。 これらの現象は異常ではありません。

洗濯機の運転動作

こんなときは		ここを確認してください
13 洗濯槽自動おそうじ	洗濯槽自動おそうじが設定できない	設定できないコースがあります。設定可能なコースを確認してください。 →(P.20 コースを選ぶ)
	注水すすぎ動作中に排水する	注水すすぎを設定している場合は、洗濯槽自動おそうじ行程の前に、洗濯機の振動を抑制するために排水することがあります。
14 運転動作	スタートボタンを押すと水が抜ける	ドラム内に3L以上の水が入っている状態でスタートすると、排水したあとに運転が始まります。
	すすぎ運転が設定した内容と違う	洗剤を入れ過ぎると、泡が多量に発生するため、泡の発生を抑える「注水すすぎ」に変更されます。洗剤は表示に従って適量を入れてください。→(P.18、19 洗剤・漂白剤・柔軟剤量)
		洗濯物の片寄りを直すために、すすぎを追加することがあります。(残時間表示は増えますが、すすぎ回数の表示は変わりません)
		すすぎ行程での脱水時に洗濯物の片寄りを直せなかった場合は、自動で「注水すすぎ」に変更します。
	「注水」が表示されているのに注水しない	最終すすぎが注水の場合、注水すすぎの途中から柔軟剤を浸透させるため、注水を行いません。
	脱水運転中にすすぎ運転に戻る	最終脱水時に洗濯物の片寄りが起きると洗濯物の片寄りを直すために、すすぎ運転に戻ります。
	脱水運転中に「高温」が点灯する	「柔らか」コースを運転していると、脱水運転中にヒーターを使用するため「高温」が点灯します。
	運転中に靴下やハンカチがドアの内側とドアパッキンの間に挟まる	靴下やハンカチなどの小物類は、洗濯ネットに入れて運転してください。
		小物類はドラムの奥側に入れて運転してください。
	脱水後にほぐし動作をしない	別売りの「お洗濯キャップ」をご使用ください。→(P.67 別売り部品) 洗濯「柔らか」コース、「洗▶乾」「乾燥」運転では使用できません。
すすぎ運転、または脱水運転から運転を始めた場合は、脱水終了後のほぐし動作を行いません。洗濯物が6kg以上の場合、ほぐし動作を行わない場合があります。		
脱水が不足していると感じる	脱水の時間設定を長くしてください。気になる場合は、脱水具合を調節してください。 →(P.42 脱水具合を調節する)	
運転終了時にドアの内側や下部、ドアパッキンに水滴がつく	洗濯中に飛び散った水滴が残る場合があります。気になる場合は、タオルなどでふき取ってください。	
運転終了後に、ドラムの内側に洗濯物がはり付く	①下記をお試しください。 ・「柔らか」コースを運転してください。 ・少量の洗濯物の時は、洗濯物の量を増やして運転してください。 ②それでも洗濯物がはり付くときは ・柔軟剤のご使用をおすすめします。 ・「洗▶乾」運転の場合、乾燥行程の脱水モードを「低速モード」に変更してください。 →(P.40 「洗▶乾」運転時の振動や音を抑える)	

お困りコンシェルジュ つづき

こんなときは		ここを確認してください
14 運転動作	乾燥運転中に水を使用している	水冷除湿方式での乾燥運転のため、水を使用します。
	洗濯コースで「しっかり」が設定できない	脱水の時間設定が1分の場合、「しっかり」が設定できません。
	洗い動作中にドラムが回転していない	洗濯物の片寄り具合によっては、洗剤溶かし動作後、少しの間片寄りによる振動を防ぐため、ドラムを回転させません。
	洗い動作中に排水する	室温が高い状態で連続運転すると、洗い動作中に洗いの水を一時排水する場合があります。
	毛布コースで排水する	毛布コースでは、泡発生抑制のために一部排水を行う場合があります。汚れ落ちには影響なく、異常ではありません。
15 運転時間	運転時間が長い	脱水運転中に洗濯物の片寄りが起こると、自動で片寄りを修正する動作を行うため、運転時間が長くなります。
		洗濯運転の途中で洗濯物を追加すると、最初に自動計測された洗濯物の重さより重くなるので、運転時間が長くなる場合があります。
		洗濯物の布質、大きさ、気温、水温などの条件によって運転時間が変化するため、最初に表示された残時間は、実際の運転時間と異なる場合があります。
		洗剤を入れ過ぎると泡が多量に発生し、自動で泡を消す動作を行うため、最大15分運転時間が長くなります。 洗剤は表示に従って適量を入れてください。→(P.18、19 洗剤・漂白剤・柔軟剤量)
		温度センサー制御を設定している場合は、自動で運転時間を延長することがあります。 →(P.39 室温が低い場所でもしっかり洗う(温度センサー制御))
	予約した時間に運転が終わらない	洗濯物の量や布質、給水量によって、予約した運転終了予定時間より、実際の運転終了時間が早くなったり、遅くなったりする場合があります。→(P.37 予約運転をする)
	洗濯時間が長い	水温が13℃以下の場合は、自動で洗濯時間が長くなる場合があります。
	乾燥時間が長い	乾燥フィルターが目詰まりしていると、乾燥時間が長くなり、生乾きのまま運転が終了する場合があります。 乾燥フィルターは乾燥運転が終わったあと毎回お手入れしてください。 →(P.46 乾燥フィルター)
水栓(蛇口)が開いているか確認してください。 給水されないと、乾燥時間が長くなり、生乾きのまま運転が終了する場合があります。		
給水温度が30℃以上になると、除湿効果が低下し、乾燥時間が長くなります。 乾燥時の給水には、30℃以上の水は使用しないでください。		
排水ができない場合、正常に乾燥運転ができなくなります。排水ホース、排水口、排水トラップのお手入れをしてください。→(P.51 排水ホース・排水口・排水トラップ)		
洗濯機を置いている場所の室温が5℃以下、または30℃以上ではないか確認してください。 室温が低過ぎたり、高過ぎたりすると、乾燥時間が長くなります。 2回以上連続で乾燥運転すると、乾燥時間が長くなります。		
「洗▶乾」コースで、乾燥時間30、60、90分を設定した場合でも、衣類の片寄り具合によっては脱水に時間がかかるため、乾燥時間が長くなる場合があります。		

操作パネルの表示内容【「COO」などの表示が出たとき→(P.54、55)】

こんなときは		ここを確認してください
16 洗剤量表示	洗濯物の量が少なくても、洗剤量目安表示が多めに表示される	洗濯物が湿気を多く含んでいたり、ぬれていたりすると、洗濯物の量が多めに計測されます。 厚手の洗濯物は重いため、洗濯物の量が多めに計測される場合があります。
	洗濯物の量が多くても、洗剤量目安表示が少なめに表示される	洗濯物の片寄りが大きかったり、絡まっていたりすると、正確に洗濯物の量が計測できないため、少なめに計測されます。 片寄りを防ぐため、洗濯物をドラムに入れる際はご注意ください。 →(P.14 洗濯物の片寄りを防ぐ) 化繊、ポリエステルなどの洗濯物は軽いため、洗濯物の量が少なめに計測される場合があります。
	洗剤量目安表示が遅い・表示が出ない	洗濯物の量の計測には、30秒～2分かかります。 停電や運転中の一時停止などにより、運転を中断したときは、ドラム内に水が残る場合があります。目視できなくても、残水がある場合は、洗濯物の量が自動計測されないため、洗剤量が表示されません。 脱水のみを運転してから、運転を再開してください。 →(P.43 洗い・すすぎ・脱水の時間や回数を変更する)
	「おいそぎ」コースで洗剤量目安表示の0.9杯、1.0杯が表示されない	「おいそぎ」コースの場合、洗剤量目安表示は0.4、0.6、0.7杯の表示となります。
	「スタート」ボタンのLED表示を消したい	電源を入れた時のLED表示を消灯させることはできません。 「スタート」ボタンを押すと消灯します。
17 運転中表示	「運転見直し中」が表示される	洗濯物の片寄りが大きいと、運転を見直すため表示されます。 洗剤を入れ過ぎると泡が多量に発生し、自動で泡を消す動作を行うため、最大15分間運転時間が長くなります。 洗剤は表示に従って適量を入れてください。→(P.18、19 洗剤・漂白剤・柔軟剤量)
	脱水運転後に残時間が点滅する	ほぐし脱水中の表示です。 ほぐし脱水中に「一時停止」ボタンを押すと、自動的に電源が切れ、洗濯物を取り出すことができます。 「柔らか」コースでの脱水運転中に、洗濯物に温風を吹きかける動作をしているときの表示です。
18 残時間表示	乾燥運転中に残時間が減らない	洗濯物の乾きが足りない場合に、運転時間を自動で追加しています。 (「運転見直し中」が点滅し、1～2時間運転を続けることがあります)
	脱水の設定時間より残時間表示が多い	実際の脱水運転時間に、排水動作や洗濯物の片寄りを修正する動作などの時間が含まれるため、残時間表示が多くなります。
	運転開始直後の残時間表示が前回よりも長くなっている	前回運転時の給水時間が長かった場合は、給水時間を補正するため、残時間が長く表示されます。
	乾燥中に残時間表示が増える(減る)	洗濯物の脱水具合により、運転内容を見直す場合があります。
	「000」が表示される	ふんわりガードを運転している状態です。 スタートボタンを押すと表示が消灯し、運転が終了します。

お困りコンシェルジュ つづき

洗濯物の仕上がりが気になる

こんなときは	ここを確認してください
19 洗剤残りがあ る (白いものが残る)	洗剤は洗剤ケースの正しい投入口に入れてください。 →(P.16 洗剤・漂白剤・柔軟剤の入れかた) 直接ドラムに入れると溶け残る場合があります。
	粉石けん(天然油脂)は使用できません。故障・水漏れの原因になります。
	<ul style="list-style-type: none"> ・すすぎの回数を増やす、もしくは「注水すすぎ」に設定してください。 →(P.43 洗い・すすぎ・脱水の時間や回数を変更する) ・液体洗剤をご使用ください。
20 糸くずが気になる	ドアガラス、ドアパッキンに糸くずが付着した場合は、柔らかい布でふき取ってください。また、糸くず付着を減らしたい場合は、「脱水/乾き具合」ボタンで乾き具合を「しっかり」に設定して運転してください。→(P.34「乾き具合」の調節)
	糸くずフィルターをお手入れしてください。→(P.44 糸くずフィルター)
	「槽洗浄」コースを運転してください。→(P.52 槽洗浄コース) <ul style="list-style-type: none"> ・ドラム内部に固形の汚れ(糸くずなどの固まり)がたい積していることがあります。 ・タオルなどのホコリの出やすい洗濯物を乾燥したあとに、色の濃い洗濯物洗濯した場合、糸くずが気になることがあります。
21 汚れ落ちがわるい	洗剤は洗剤ケースの正しい投入口に入れて下さい。 →(P.16 洗剤・漂白剤・柔軟剤の入れかた) 直接ドラムに入れると、高濃度洗剤液を作ることができません。
	洗剤は表示に従って適量を入れてください。→(P.18、19 洗剤・漂白剤・柔軟剤量) <ul style="list-style-type: none"> ・洗剤が少な過ぎると、汚れ落ちがわるくなります。 ・洗剤を入れ過ぎると、泡が多量に発生して、たたき洗いの効果が小さくなったり、洗濯途中で泡消し動作(排水・給水する)を行ったりする場合があるため汚れ落ちがわるくなります。
	洗濯物を入れ過ぎていないか確認してください。 運転するコースにより、洗濯できる容量が異なります。 →(P.20 コースを選ぶ) 泥や食べこぼしなど、落ちにくい汚れは下記をお試しください。 <ul style="list-style-type: none"> ・予洗いをして、洗い時間を長く設定してください。 →(P.43 洗い・すすぎ・脱水の時間や回数を変更する) ・すすぎの回数を増やす、もしくは「注水すすぎ」に設定してください。 →(P.43 洗い・すすぎ・脱水の時間や回数を変更する)

こんなときは	ここを確認してください
<p>22衣類のニオイや黒ずみ、黄ばみが気になる</p>	<p>繰り返しの洗濯で、柔軟剤や石けんカス、目に見えない汚れなどが衣類の繊維に蓄積し、ニオイや黒ずみ、黄ばみの原因になることがあります。 これらは洗剤、柔軟剤の種類を変えたり、漂白剤を併用することで改善することがありますので、順番にお試してください。</p> <ul style="list-style-type: none"> ・現在、液体の洗剤をお使いの場合は、粉末の合成洗剤をお試してください。 ・消臭、抗菌効果が記載されている洗剤、柔軟剤をお試してください。 ・酸素系漂白剤を併用してください。 粉末タイプの漂白剤(アルカリ性)を推奨します。 <p>※容器に記載されている注意書きをよくご覧になり、正しく使用してください。 投入量は、表示に従って適量を入れてください。 →(P.18、19 洗剤・漂白剤・柔軟剤量)</p> <ul style="list-style-type: none"> ・ニオイ、黒ずみ、黄ばみが気になる場合： すすぎ回数を増やす、もしくは「注水すすぎ」を設定してください。 →(P.43 洗い・すすぎ・脱水の時間や回数を変更する) ・ニオイ、黄ばみが気になる場合： 洗い時間を長く設定してください。 →(P.43 洗い・すすぎ・脱水の時間や回数を変更する) <ul style="list-style-type: none"> ・ぬれた洗濯物をドラム内に入れたままにせず、早めに取り出してください。 ニオイの原因になります。 ・洗濯物に黒い点々がついている場合は、カビや菌が繁殖している可能性があります。 洗濯槽クリーナーによる槽洗浄を行い、ふだんから「洗濯槽自動おそうじ」を設定してください。 ・ニオイや黒ずみ、黄ばみが気になる場合は、洗剤や漂白剤に記載のつけおき方法をお試してください。
<p>23色移りや変色が気になる</p>	<p>洗濯物の洗濯表示を確認してください。 色の濃い洗濯物など色移りしやすいものは、ほかの洗濯物と分けて洗ってください。 また、長時間のつけおきはお避けください。</p> <p>水道水に水道管のさびが含まれていないか、タオルなどに水を通して確認してください。 さびが含まれている場合は、水道工事店へご相談ください。</p>
<p>24洗濯物がゴワゴワする</p>	<p>下記をお試してください。</p> <ul style="list-style-type: none"> ・柔軟剤をご使用ください。 ・「柔らか」コースで運転してください。→(P.25 柔らかコース) <p>乾いたあとごわつきが気になる洗濯物は、下記をお試してください。 乾燥時間「30分」設定で運転してください。 →(P.43 洗い・すすぎ・脱水の時間や回数を変更する)</p>
<p>25ニオイがする</p>	<p>ご購入後しばらくの間、ゴム部品などのニオイがすることがあります。 使用するにつれて、ニオイはなくなります。</p> <p>ドラムに石けんかすや汚れなどが蓄積すると、ニオイの原因となります。 「槽洗浄」コースを運転してください。→(P.52 槽洗浄コース) ニオイがしない場合でも、ニオイ予防のため定期的な運転をおすすめします。</p> <p>排水口に糸くずなどがたまっていないか確認してください。 →(P.51 排水口・排水トラップ) 排水口が詰まっていると、ニオイの原因になります。</p> <p>ふたに穴のついた排水トラップに排水ホースを接続している場合は、排水トラップカバーが正しく取り付けられているか確認してください。 →(据付説明書 P.8、12、14) 正しく取り付けられていない場合、ニオイの原因になります。</p>

お困りコンシェルジュ つづき

こんなときは	ここを確認してください
25 ニオイがする	定期的に「槽洗浄」コースを運転してください→(P.52 槽洗浄コース)
	香りの強い洗剤や柔軟剤を使用すると、ドラム内や洗濯物に香りが強く残ることがあります。
	洗濯後や生乾きの状態で洗濯物を放置すると、ニオイの原因になります。 運転終了後は洗濯物をすぐに取り出してください。
	排水口からのニオイを吸い込み、洗濯物にしみつくことがあります。 ニオイが気になる場合は、別売りの「洗濯機用排水トラップ」をお買い求めいただき、設置されることをおすすめします。→(据付説明書 P.20) ※排水トラップの取り付けには、排水・配管などの工事が必要です。
26 乾きがわるい	お好みの時間設定で追加の乾燥運転をしてください。 →(P.43 洗い・すすぎ・脱水の時間や回数を変更する)
	洗濯物が多く入っていると、乾きがわるくなる場合があります。 洗濯物の量を減らしてください。
	乾燥フィルターが目詰まりしていると、乾燥時間が長くなり、生乾きのまま運転が終了する場合があります。 乾燥フィルターは乾燥運転が終わったあと毎回お手入れしてください。 →(P.46 乾燥フィルター)
	乾燥運転中に乾燥フィルターを外すと、乾きがわるくなる場合があります。 運転中は乾燥フィルターを外さないでください。
	洗濯物が絡んだまま乾燥すると、乾きムラになる場合があります。 脱水運転後に一度洗濯物の絡みをほぐしてから、乾燥運転をしてください。
	脱水が不十分な洗濯物を乾燥すると、乾燥時間が長くなり、生乾きのまま運転が終了する場合があります。 脱水運転をしたあとで、乾燥運転をしてください。
	水栓(蛇口)が開いているか確認してください。 水冷除湿方式での乾燥運転のため、水を使用します。 給水されないと、乾燥時間が長くなり、生乾きのまま運転が終了する場合があります。 乾燥運転のみの場合も同様です。
	洗濯物の組み合わせや、気温が低い場合(特に冬場など)には、乾きムラになる場合があります。 「脱水/乾き具合」ボタンで乾き具合を「しっかり」に設定してください。 →(P.34 「乾き具合」の調節)
27 乾燥ジワが気になる	洗濯物が絡んだまま乾燥運転すると、シワになる場合があります。 脱水運転後に一度洗濯物の絡みをほぐし、シワを伸ばしてから乾燥運転をしてください。
	シワを抑えたいときは、下記をお試しください。 ・「ふんわりガード」を設定してください。 →(P.41 乾燥後の洗濯物のふんわり感を保つ(ふんわりガード)) ・乾燥時間「30分」設定で運転してください。生乾きのまま乾燥運転が終わりますので、運転後につり干ししてください。 →(P.43 洗い・すすぎ・脱水の時間や回数を変更する)
	洗濯物の量が多いとシワになります。 洗濯物の量を3kg以下に減らして、乾燥運転してください。
	運転終了後、洗濯物を放置すると、洗濯物の重みでシワになる場合があります。 運転終了後は洗濯物をすぐに取り出してください。

給水ホース・ドラムの水をぬく

(引っ越しをするときや凍結のおそれがあるとき)

寒冷地での使用時、凍結のおそれがあるときは、洗濯機の後ろ側(上部)を毛布などで保温してください。

手順

給水ホース内の水を抜く

1 排水ホースが排水口に差し込まれているかを確認して、水栓(蛇口)を閉める

2  を押す

3  を押して「槽洗浄」11時間・3時間コースのいずれかを選ぶ

※すぐに給水動作が始まるためです。

4  を押して、約10秒間運転する

給水ホース内の残水がドラム内に入ります。

5  を押して、運転を一時停止する

6  を押す

7 給水ホースを外して、下に向ける

※残水が垂れる場合があるため、給水ホースの先にバケツなどの容器を置くか、ぞうきんなどで水を受けてください。

8  を押す

9  を押して、脱水「1分」を設定して運転する→(P.43)

ドラムと排水ホース内の残水が排水されます。

ドラムの水を抜く

お困りのとき

凍結したとき

寒冷地や、冬の寒い時期などに、運転が開始しないときは、給水ホースや洗濯機の内部が凍結しているおそれがあります。

以下の手順で解凍してください。

手順





- 1 給水ホースを外して、約40℃のお湯につける
- 2 約40℃のお湯を、ドラムに約5L入れて、約10分間放置する
- 3 給水ホースをつないで、水栓(蛇口)を開ける
- 4  を押す
電源
- 5 洗濯運転の「標準」コースを選び、 を押して放置する(給水弁が解凍されます)
スタート/一時停止
通電時の熱で給水弁が解凍され、給水を開始します。(20分程度)
- 6  を押す
電源
電源が切れて、給水が止まります。
- 7 手でドラムが回せるか確認する
回せればドラムの氷は溶けています。
- 8  を押す
電源
- 9  を押して、脱水「1分」を設定して運転する→(P.43)
ドラムと排水ホース内の残水が排水されます。
- 10 運転開始直後に排水ホースに耳を近づけ、排水音を確認する
排水を確認できれば解凍完了です。
排水が確認できないときは、脱水「1分」運転終了後、手順 2 から作業を繰り返します。

別売り部品

部品のご購入は、商品お買い上げの販売店、お近くの日立の家電品取扱店(お取り寄せ)または「パーツショップ」へご依頼ください。

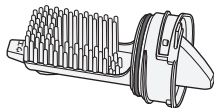
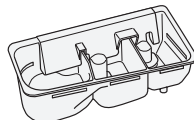
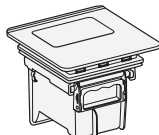
パーツショップはこちら

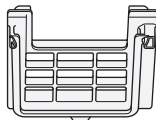

こんなときに	別売り部品
毛布コースで洗濯をするとき	お洗濯キャップ (MO-F104) 
糸くずフィルターが破損したとき	糸くずフィルター (NET-KV6) (部品番号NET-KV6-001) 
洗剤ケースが破損したとき	洗剤ケース (部品番号BD-SV110CL-001) 
乾燥フィルターのフィルターが破れたときや、破損したとき	乾燥フィルター (部品番号BD-SG110JL-001) 
乾燥内部フィルターのフィルターが破れたときや、破損したとき	乾燥内部フィルター (部品番号BD-SG100GL-021) 
仕切り板が破損したとき	仕切り板 (部品番号BD-SV110CL-002) 
洗濯物への糸くず付着やニオイが気になるときや、ドラムのニオイ、汚れが気になるとき	洗濯槽クリーナー (SK-750) (防食剤配合塩素系漂白剤/750mL) 

仕様・試験結果

この製品は日本国内家庭用です。電源電圧や電源周波数の異なる海外では使用できません。
また、アフターサービスもできません。

本体

型 式	BD-SG110KL
電 源	100V、50-60Hz共用
標準洗濯容量	11kg (乾燥状態での布質量)
標準脱水容量	
標準乾燥容量	6kg (乾燥状態での布質量)
標準水量	42L (洗濯「標準」コース)
標準使用水量	11kg 洗濯時 86L (洗濯「標準」コース) 6kg 洗乾時 90L (洗乾「標準」コース)
電動機の定格消費電力	130W (50-60Hz)
電熱装置の定格消費電力	780W (50-60Hz)
定格消費電力	1,050W (30℃)
洗濯方式	ドラム式
水道水圧	0.03~0.8MPa {0.3~8kgf/cm ² }
外形寸法	幅638mm×奥行715mm×高さ1,043mm
質 量	約77kg



このJ-Mossグリーンマークは、特定の化学物質(鉛・水銀・カドミウム・六価クロム・PBB(ポリブロモビフェニル)・PBDE(ポリブロモジフェニルエーテル))の含有率がJIS C 0950:2021による基準値以下であることを示しています。(規定の除外項目を除く)

詳しい情報は、当社のホームページでご覧いただけます。 https://corp.hitachi-gls.co.jp/_ct/17577871

洗濯槽自動おそうじの効果

試験方法	除菌・抑制方法	対象部分	試験結果	報告書No.
外槽・ステンレス槽に取り付けた菌付着プレートの菌の減少率測定	洗濯槽自動おそうじによる	外槽・ドラム	菌の減少率 99%	北生発 2023_1427号
外槽・ステンレス槽に取り付けたカビ付着プレートのカビ抑制確認	洗濯槽自動おそうじによる	外槽・ドラム	カビの減少率 99%	北生発 2023_0427号

※試験依頼先：一般財団法人 北里環境科学センター

標準コース(洗濯～乾燥)の効果

試験方法	除菌・抑制方法	対象部分	試験結果	報告書No.
洗濯物に付着させた菌の減少率測定	標準コース(洗濯～乾燥)による	衣類に付着した菌	菌の減少率 99%	北生発 2023_0429号

※試験依頼先：一般財団法人 北里環境科学センター

花粉コースの効果

試験方法	除去方法	対象部分	試験結果	報告書No.
衣類に付着させた花粉の減少率測定	花粉コースによる	衣類に付着した花粉	花粉の減少率 97%	北生発 2024_0021号

※試験依頼先：一般財団法人 北里環境科学センター

保証とアフターサービス (よくお読みください)

保証書(裏表紙)

保証書は、「お買い上げ日・販売店名」などの記入をお確かめのうえ、内容をよくお読みのあと、大切に保管してください。

部品について

修理の際、弊社の品質基準に適合した再利用部品を使用することがあります。
また、部品共用化のため色などを変更する場合があります。
修理のために取り外した部品は、特段のお申し出がない場合は、弊社にて引き取らせていただきます。

ご不明な点や修理に関するご相談は

修理に関するご相談ならびにご不明な点は、お買い上げの販売店または「ご相談窓口」→(P.70)にお問い合わせください。

転居される時

ご転居により、お買い上げの販売店のアフターサービスを受けられなくなる場合は、前もって販売店にご相談ください。
ご転居先での日立の家電品取扱店を紹介させていただきます。
電源周波数の異なる地区へのご転居に際しても部品の交換は不要です。

一般家庭用以外の目的でご使用になる場合

以下のような場合には、保証期間の対象外となります。お買い上げの販売店にご相談のうえ、定期的な点検(有料)を受けてお使いになることをおすすめいたします。

- 車両、船舶に搭載して使用された場合。
- 理容院や美容院などの業務用使用、また、寮や病院などの共同使用により、1日の使用時間が一般家庭に比べて極端に長い場合、短期間で部品交換(クラッチ、シール、軸受、フィルターなど)が必要になることがあります。

愛情点検

長年ご使用の洗濯乾燥機の点検を！



ご使用の際、このような症状はありませんか？

- 洗濯・脱水槽が止まりにくい。
- 水漏れがする。(ホース、水槽、給水栓継手)
- こげくさいニオイがしたり、運転中に異常な音や振動がある。
- 洗濯機にさわるとピリピリ電気を感じる。
- 据付が傾いたりグラグラしている。
- 電源を入れても、動かないときがある。
- 運転が途中で止まることがある。
- 電源コード、プラグが異常に熱い。
- そのほかの異常・故障がある。
- 電源プラグが変形したり、電源コードにひび割れや傷がある。
- 乾燥時間が異常に長くなった。

ご使用中止

このような症状のときは、故障や事故防止のため、電源を切り、コンセントから電源プラグを抜いて販売店に点検・修理をご相談ください。

保証とアフターサービス つづき

この製品の使いかた・お手入れ・修理などは、お買い上げの販売店へご相談ください。
ご不明な点は下記窓口にご相談ください。

ご相談の前に本取扱説明書の「お困りのとき」をご確認ください。
また日立家電品サポートページで、「よくあるご質問」や「使いかた動画」
など各種情報をご覧いただけます。「日立家電品サポートページ」はこちら



※下記の内容は予告なく変更させていただく場合があります。
最新情報は、日立家電品サポートページをご確認ください。

日立家電 サポート 検索

製品情報や使いかたに関するご相談窓口

機能・操作・設定などのご相談ができます。

■LINE・チャット・メールをご利用のかたはこちら
オペレータの回答：9：00～17：00(月～土)
※自動応答は365日24時間運営しています
(LINE・チャットののみ)
詳しくは日立家電品サポートページをご覧ください。



■電話をご利用のかたはこちら
TEL 0120-3121-11
携帯電話 050-3155-1111 (有料)
FAX 050-3135-2134 (有料)
■受付時間：9:00～17:30 (月～金)
※土曜・日曜・祝日、年末年始は休業

修理に関するご相談窓口

修理のご依頼やご相談ができます。
24時間、修理のご依頼ができる
「Web修理受付」はこちら



日立家電 修理Web 検索

TEL 0120-3121-68
携帯電話 0570-0031-68 (有料)
FAX 0570-2006-57 (有料)
■受付時間：9:00～18:00 (月～土)
9:00～17:00 (日、祝日)

部品のご購入について

部品のご購入は、商品お買い上げの販売店、お近くの日立の家電品取扱店(お取り寄せ)または
「パーツショップ」へご依頼ください。

<https://store.kadenfan.hitachi.co.jp/store/pages/parts.aspx>

日立家電 部品 検索



- 通話内容の確認と対応品質向上のため、録音させていただきます。
- 予期せぬ障害などでお電話が切れてしまった際、折り返し電話を差し上げられるよう、発信者番号の通知をお願いします。「非通知」設定されているお客様は、はじめに「186」をダイヤルしておかけください。
- 営業時間外やお電話が繋がりにくい場合は、時間を変えておかけ直しをお願いします。
- 修理ご依頼の前に、当社の修理対応方針につきまして、「修理ご利用規約」をご覧ください。

日立修理ご利用規約 検索



【ご相談窓口におけるお客様の個人情報お取り扱いについて】

- 個人情報は当社の個人情報保護方針に則り適切に管理いたします。
- 当社の個人情報保護方針につきましては、<https://corp.hitachi-gls.co.jp/utility/privacy> をご覧ください。
※URLは変更する場合があります。日立の家電品ホームページにてご確認ください。
- 製品のサービスの提供、各種お問い合わせへの対応に利用させていただきます。また、アンケートをもとにした製品やサービスを向上させるための分析に利用させていただく場合があります。

日立家電メンバーズクラブのご案内

日立家電メンバーズクラブのMy家電に製品をご登録(無料)いただくと、スマートフォンやパソコンでお持ちの家電品を一覧管理でき、サポート情報や会員限定の特典などをご利用いただけます。

■My家電への製品登録

① コードを読み取る



② 画面の案内に従って 家電品を登録※1



※1 家電品の登録には製品型式や製造番号が必要です。製品本体の銘板をご確認ください。

コードが読み取れない場合は、URLを入力して表示される画面の案内に従ってください。
<https://kadenfan.hitachi.co.jp/my/>

■日立家電メンバーズクラブ会員限定のアフターサービス特典のご紹介

webにてご依頼いただくと安全点検サービス割引

ご使用の家電品を長くご利用いただくために安全点検の標準技術料が10%引になります。

※本サービスには、不具合の改善や修理作業などは含まれておりません。

※一部対象外製品がございます。

パーツショップ送料特典

付属品や別売品をパーツショップ(日立の家電消耗品・部品直販インターネット販売)で商品価格総額2,000円(税込)以上お買い上げいただくと送料が無料になります。

※代引きの場合は、代引き手数料が別途かかります。

上記内容は予告なく変更する場合があります。

■ご利用の際は、通信費などの費用がかかります。

■「使いかた動画」のホームページ掲載は、予告なく中止することがあります。

詳しくは、日立家電メンバーズクラブのホームページをご覧ください。

お客様メモ

後日のために記入しておいてください。サービスを依頼されるとき、お役に立ちます。

ご購入店名

電話 () -

ご購入年月日

年 月 日

廃棄時にご注意ください。

家電リサイクル法では、お客様がご使用済みの洗濯乾燥機を廃棄される場合は、収集・運搬料金、再商品化等料金(リサイクル料金)をお支払いいただき、対象品を販売店や市町村に適正に引き渡すことが求められています。

保証書

修理を依頼される時は(出張修理)

「お困りコンシェルジュ」→(P.54~64)に従って調べていただき、なお異常があるときはご使用を中止し、電源プラグを抜いてから、お買い上げの販売店に修理をご依頼ください。

■ご連絡していただきたい内容

アフターサービスをお申し付けいただくときは、下記のことをお知らせください。

1.型式：製品本体の銘板を確認してください

2.故障の状況：できるだけ詳しく

■保証期間中は

修理に際しましては保証書をご提示ください。保証書の規定に従って、販売店が修理させていただきます。なお、保証期間中でも有料になることがありますので、保証書をよくお読みください。

■保証期間が過ぎているときは

修理して使用できる場合には、ご希望により有料で修理させていただきます。

■補修用性能部品の保有期間

日立電気洗濯乾燥機の補修用性能部品の保有期間は、製造打ち切り後6年です。

補修用性能部品とは、その製品の機能を維持するために必要な部品です。

■修理料金の仕組み

修理料金=技術料+部品代+出張料などで構成されています。

技術料	診断、部品交換、調整、修理完了時の点検などの作業にかかる費用です。技術者の人件費、技術教育費、測定機器などの設備費、一般管理費などが含まれます。
部品代	修理に使用した部品代金です。そのほか修理に付帯する部材などを含む場合もあります。
出張料	製品のある場所へ技術者を派遣する場合の費用です。別途、駐車料金をいただく場合があります。

日立電気洗濯乾燥機 保証書

出張修理

※型式	
※お買い上げ日	年 月 日
保証期間 (お買い上げ日から)	本体：1年
※お客様	お名前 様 ご住所 〒 電話
※販売店	住所・店名 電話

※印欄に記入のない場合は無効となりますからご確認ください。記入のない場合、レシートまたはご購入を証明するものが代用となりますので、本保証書とともに大切に保管してください。

〈無料修理規定〉

- 取扱説明書、本体貼付けラベル等の注意書きに従った正常な使用状態で保証期間内に故障した場合には、無料修理をさせていただきます。
(イ)保証期間内に故障して無料修理をご依頼になる場合には、お買い上げの販売店にお申し付けください。
(ロ)お買い上げの販売店に無料修理をご依頼にならない場合には、「修理に関するご相談窓口」にご連絡ください。
(ハ)この製品は出張修理をさせていただきますので、修理に際し本書を必ずご提示ください。

- ご転居の場合には事前にお買い上げの販売店にご相談ください。
- 贈り物でいただいたものの修理などで本保証書に記入してあるお買い上げの販売店に修理をご依頼にできない場合には、「修理に関するご相談窓口」にご相談ください。
- 離島または離島に準ずる遠隔地へのお出張修理を行った場合には、出張に要する実費を申し受けます。
- 保証期間内でも次のような場合には有料にさせていただきます。
(イ)使用上の誤り、または改造や不当な修理による故障または損傷。
(ロ)お買い上げ後の取付場所の移動、落下、引っ越し、輸送等による故障または損傷。
(ハ)火災、地震、風水害、落雷、その他の天災地変、塩害、公害、ガス害(硫化ガスなど)、異常水質、異常電圧、異常水圧、指定外の使用電源(電圧、周波数)による故障または損傷。
(ニ)車両、船舶に搭載して使用された場合に生じた故障または損傷。
(ホ)一般家庭用以外(例えば業務用の長時間使用)に使用されて生じた故障または損傷。
(ハ)本書のご提示がない場合。
(ト)本書にお買い上げ年月日、お客様名、販売店名の記入のない場合、あるいは字句を書き換えられた場合。
- 修理の際、弊社の品質基準に適合した再利用部品を使用することがあります。
- 日立電気洗濯乾燥機の修理以外(洗濯物の変色または損傷など)は、本書による保証の対象外となります。
- 本書は再発行しませんので紛失しないよう大切に保管してください。
- 本書は日本国内においてのみ有効です。
This warranty is valid only in Japan.

●この保証書は本書に明示した期間、条件のもとにおいて無料修理をお約束するものです。従ってこの保証書によって保証書を発行している者(保証責任者)、及びそれ以外の事業者に対するお客様の法律上の権利を制限するものではありませんので、保証期間経過後の修理等についてご不明の場合は、お買い上げの販売店または「修理に関するご相談窓口」にお問い合わせください。

●お客様にご記入いただいた保証書の写しの個人情報、保証期間内のサービス活動及びその後の安全点検活動のために記載内容を利用させていただく場合がございますので、ご了承ください。

日立グローバルライフソリューションズ株式会社

〒105-8410 東京都港区西新橋2-15-12
電話 (03) 3502-2111