

HITACHI
Inspire the Next

取扱説明書

保証書付き
保証書は裏表紙に付いています。

日立電気洗濯乾燥機

型式

ビーディー エスティーエックス エイチエル
BD-STX120HL
(左開きドアタイプ)

ビーディー エスティーエックス エイチアル
BD-STX120HR
(右開きドアタイプ)



ビッグドラム

日立ドラム式洗濯乾燥機

このたびは日立電気洗濯乾燥機をお買い上げいただき、まことにありがとうございました。

取扱説明書を良くお読みにになり、正しくご使用ください。

お読みになったあとは、お困りコンシェルジュ、据付説明書・据付チェックシートとともに大切に保管してください。

日立家電メンバーズクラブのMy家電への製品登録をお願いします。

- 家電品の登録・管理、お役立ち情報
 - 安全点検サービス割引、パーツショップ送料特典など
- 詳しくはP.83をご覧ください。



登録は
こちら

もくじ

製品の特長

| | |
|--------------------------|---|
| らくメンテと自動おそうじ | 3 |
| ドアガラス・ドアパッキンに糸くずが付着したときは | 3 |

ご使用の前に

| | |
|-------------|----|
| 各部のなまえ | 4 |
| 操作パネルのはたらき | 6 |
| 液晶タッチパネルの操作 | 8 |
| 安全上のご注意 | 9 |
| 使用上のご注意 | 12 |

大切なお知らせ

| | |
|---------------------|----|
| チャイルドロック・閉じ込め防止について | 13 |
| ドアのロックを解除する | 14 |

お洗濯の前に

| | |
|------------------------------|----|
| 洗濯物の確認と準備 | 15 |
| お洗濯の基本ステップ | 18 |
| 自動投入の使いかた | 19 |
| (液体洗剤(水色)、柔軟剤(ピンク)のタンクに補充する) | |
| 手動投入の使いかた | 22 |
| (洗濯1回分を手動投入口(白)から投入する) | |
| 洗濯のりの使いかた | 26 |
| 風呂水を使う(お湯取運転) | 27 |

使いかた

| | |
|-----------------|----|
| 運転コースの選びかた | 32 |
| 洗濯・洗濯～乾燥する | 34 |
| 乾燥する | 34 |
| 清潔にする | 36 |
| お気に入りコース | 36 |
| 洗剤直ぬりコース | 37 |
| 手造りコース | 38 |
| 柔らかコース | 38 |
| デリケートコース | 38 |
| おしゃれ着コース | 39 |
| 40℃消臭コース | 40 |
| 毛布コース | 41 |
| お洗濯キャップの使いかた | 44 |
| ナイトコース | 45 |
| 静止乾燥コース | 46 |
| スチームアイロンコース | 47 |
| ダニ対策コース | 48 |
| 除菌清潔プラス・花粉コース | 49 |
| 洗濯コンシェルジュアプリを使う | 50 |

| | |
|----------------------|----|
| スマートフォンで洗濯機本体を操作する | 52 |
| ダウンロードコースを使う | 53 |
| AIお洗濯を使う | 54 |
| ナイアガラすすぎを使う | 55 |
| 温水ナイアガラ洗浄を使う(温水コース) | 56 |
| 予約運転をする | 59 |
| 洗い・すすぎ・脱水の時間や回数を変更する | 60 |
| 音や振動・脱水や乾き具合などの設定方法 | 61 |

お手入れ

| | |
|------------------------------|----|
| お手入れをする | 63 |
| 糸くずフィルター | 64 |
| 本体表面 | 66 |
| ドアガラス・ドアパッキン | 66 |
| ドラム | 66 |
| 水栓(蛇口)、ワンタッチつぎて、給水ホースの水漏れ確認 | 66 |
| 手動投入部ふた | 67 |
| 手動投入部(手動投入ケース) | 67 |
| 自動投入部(液体洗剤タンク・柔軟剤タンク)・タンク取付部 | 68 |
| 自動投入部ふた | 69 |
| 自動投入部、液体洗剤・柔軟剤経路 | 70 |
| 風呂水吸水口 | 71 |
| お湯取ホース・クリーンフィルター | 71 |
| 給水口 | 72 |
| 排水口・排水トラップ | 73 |
| ドラムのお手入れをする(温水槽洗浄・槽洗浄コース) | 74 |
| ドラムのお手入れをする(槽洗い・槽乾燥コース) | 76 |

アフターサービスなど

| | |
|------------------|----|
| 別売り部品 | 77 |
| 仕様・試験結果 | 79 |
| 保証とアフターサービス | 81 |
| 日立家電メンバーズクラブのご案内 | 83 |
| 保証書 | 84 |

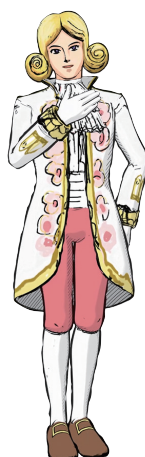

お困りのときは、別冊の「お困りコンシェルジュ」をご確認ください。

日立の家電 公式バーチャルYouTuber
白花伝伯爵
Shirokaden Hakushaku

らくメンテと自動おそうじ (設定は不要です)

ホコリ・糸くずを、3つの「自動おそうじ」機能を使って、次の洗濯運転時に洗い流し、「糸くずフィルター」に溜める機能を「らくメンテ」といいます。これらの機能の設定は不要です。

大容量「糸くずフィルター」



「糸くずフィルター」のお手入れ方法→(P.64)

- 自動おそうじは乾燥運転時は作動しません。 ●乾燥コースなど一部のコースでは作動しません。
- ホコリ・糸くず・汚れの種類や程度などにより、洗い流せないことがあります。
- 自動おそうじは洗濯機内の汚れを洗い流す機能ですが、より気持ち良くお使いいただくために、「槽洗浄」コースとの併用をおすすめします。→(P.74)

洗濯槽自動おそうじ

すすぎのあとに“きれいな”水道水で洗い流します。



乾燥ダクト自動おそうじ

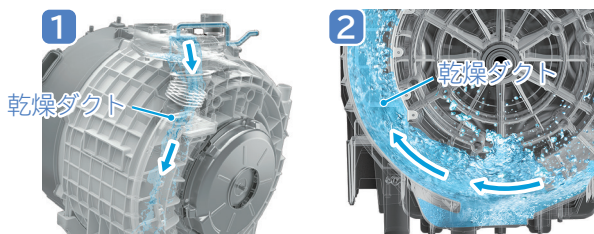

- 1 シャワーで上から乾燥ダクトを洗い流します。
- 2 ドラムが回る遠心力で、乾燥ダクトの下から水をかき上げ洗い流します。

ドアパッキン自動おそうじ

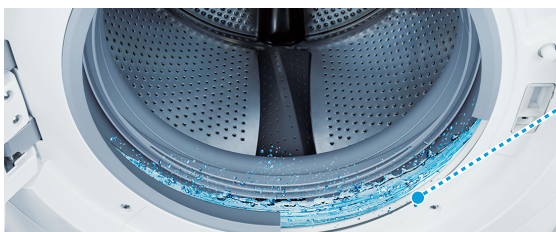

ドアパッキンの裏側を専用のシャワーで洗い流します。

ドアガラス・ドアパッキンに糸くずが付着したときは

- ドアガラスやドアパッキンに糸くずが目立つときは柔らかい布でふき取ってください。(糸くずがたまる、水漏れや洗濯物への糸くず付着の原因になります)
- ドアパッキン部にもものを載せないでください。(パッキン部が変形し水漏れの原因になります)

お手入れ方法→(P.66)

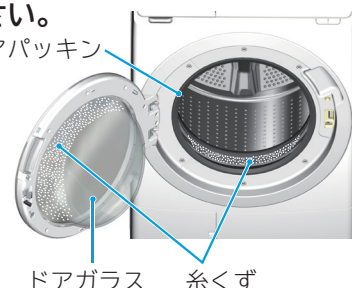

各部のなまえ

使用する前に、洗濯機各部のなまえと付属品を確認してください。
お手入れ方法は→(矢印)で示したページをご確認ください。

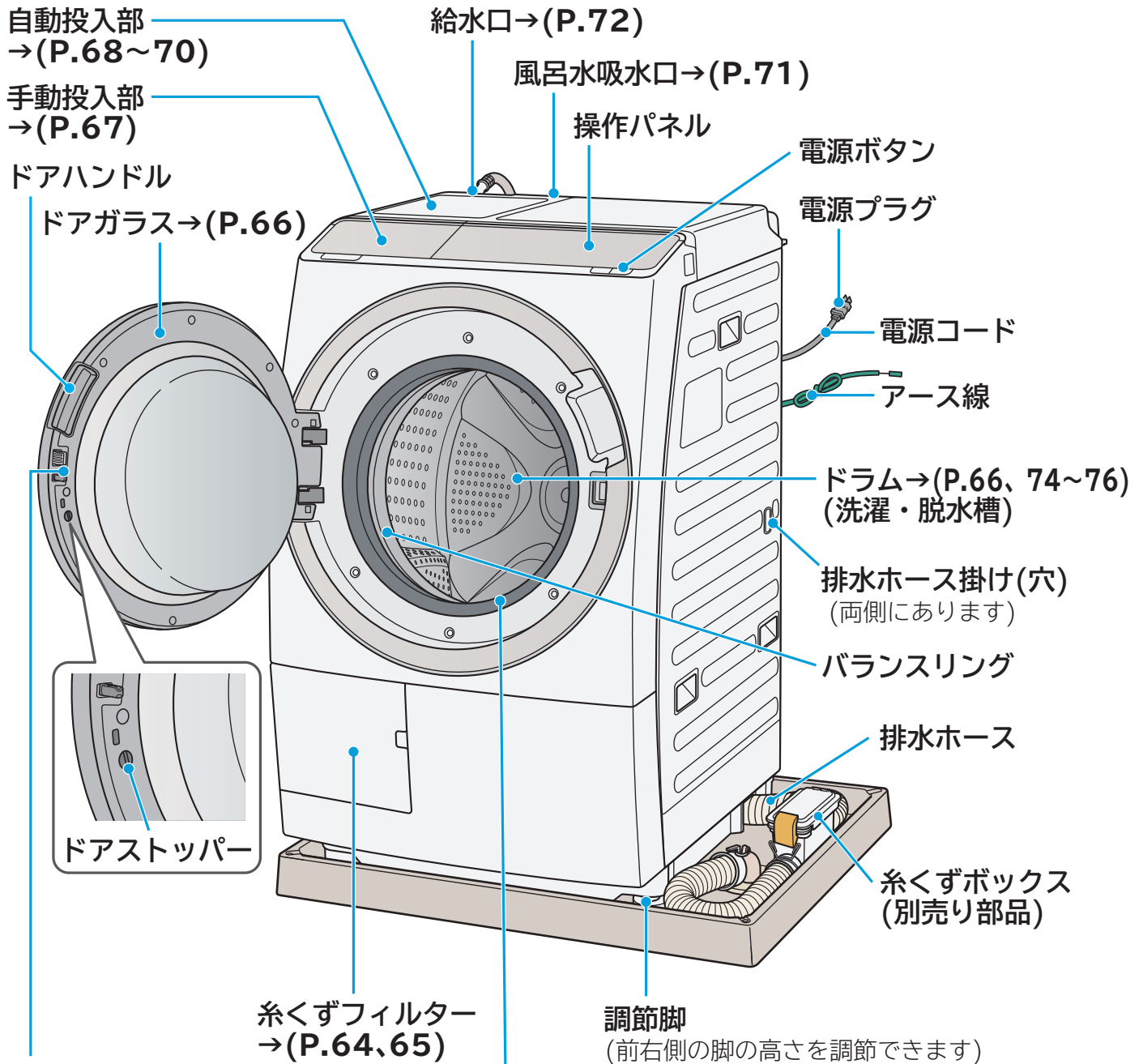

ドア

ドアにぶら下がったり、無理な力を加えない
(ドアが開まりにくくなります)







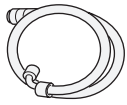
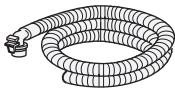

ドアパッキン→(P.66)

衣類が載ったままドアを閉めない
(ドアパッキンが変形して水漏れの原因や衣類が破れるおそれがあります)

■BD-STX120HRをお買い上げのお客様へ

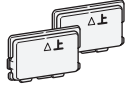
- この取扱説明書は、BD-STX120HL(左開きドアタイプ)で説明しています。
- BD-STX120HR(右開きドアタイプ)はドアが開く方向と「ドアハンドル」の位置が異なりますが、使い方は同じです。

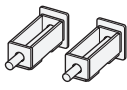
付属品

| | | |
|---|------------------------|----------------------------|
|  (1本) | 給水ホース(約0.8m) | 水栓(蛇口)との接続に使用します。 |
|  (1本) | お湯取ホース(約4m) (給水ホース) | 風呂水を使うときに使用します。 |
|  (1個) | クリーンフィルター | |
|  (1個) | お湯取ホース掛け | お湯取ホースを片づけるときに使用します。 |
|  6mm 3mm 両面テープ (各1個) (1枚) | 脚キャップ(高さ調整用) | 洗濯機を水平に据え付けるときに使用します。 |
|  (2個) | カバー | 輸送用ボルトを外したあとの穴ふさぎに使用します。 |
|  (1個) | 輸送用ボルト取り外しスパナ | 輸送用ボルトの取り付け・取り外しのときに使用します。 |
|  (2個) | 輸送用ボルト | 洗濯機輸送時や据え付け時の槽固定に使用します。 |
|  (1個) | 水準器 ※水準器は洗濯機専用です。 | 洗濯機の水平を確認するときに使用します。 |

バランスリングについて

運転していないときに、ドラムを手で回すと水が流れるような音がします。脱水時にバランスを取るために、バランスリングに入っている液体の音です。

操作パネルのはたらき

操作パネルはタッチセンサー式を採用しています。
繰り返しタッチするときは、一度指を離してからタッチしてください。
画面を触った状態や画面上にぬれた衣類をのせたり、水滴が付いている状態で電源を入れると、
タッチセンサーが誤検知します。水滴や汚れはふきとってから電源を入れてください。

お知らせ表示



点滅中は通信準備中のため、点灯してから無線LAN機能をご使用ください。



点灯または点滅中はドアがロックされています。



ドラム内部が高温のとき点灯または点滅します。

ホーム画面

電源を入れると、「BIG DRUM」が表示された後、下記の「ホーム画面」が表示されます。

: ホーム画面

操作の途中で上記ボタンをタッチすると、ホーム画面に戻ります。



サポートページ



設定

下記の設定ができます。

- 脱水・乾き具合
- 温め自動
- ペアリング
- 画面・音など



お困りのとき

お困りのときの確認ポイントや、設定方法、タッチパネルの操作ガイドや試運転方法など



お手入れ方法

洗濯機のお手入れ方法、お手入れ専用の運転コース操作方法など

スタート/一時停止ボタン

運転のスタートや一時停止を行います。

一時停止：1時間以上放置すると、自動で電源が切れます。
乾燥開始後は、15分以上放置すると、自動で電源が切れます。

運転中にドアを開けるときのにも押します。

運転中の画面表示について

例：「洗濯▶乾燥」標準コース



運転中のコースや運転状態を表示します。

運転中の情報を確認できます。

残時間を表示します。

運転中の行程は点滅します。

よく使う機能の設定ができます

ボタンをタッチして、機能の設定ができます。 表示例) 自動投入設定ボタン

設定されている機能：カラーで表示



設定されていない機能：グレーで表示



設定できない機能：表示されません



洗剤・柔軟剤タンクの残量が少ないときは、残量少が表示されます。



青色(左側)：液体洗剤タンク
ピンク色(右側)：柔軟剤タンク



各ボタンの説明

ボタンを押すと、設定内容を確認することができます。

「戻る」ボタンでホーム画面に戻ります。

以下の機能を、ボタンから設定することができます。

- 液体洗剤・柔軟剤自動投入→(P.19、20)
- 予約運転→(P.59)
- AI洗濯→(P.54)
- リモート機能→(P.52)
- チャイルドロック設定→(P.13)
- 温め自動→(P.58)
- お湯取運転→(P.27)
- 温風ほぐし脱水→(P.61)

電源ボタン

電源の「入」「切」を行います。

電源を「入」の状態でも20分以上放置すると、自動で電源が切れます。遠隔操作待機中(リモート機能設定中)は、23時間以上放置すると、自動で電源が切れます。

注意

- 周囲の温度や湿度、隣接する電気製品の動作状態により、反応が変わる場合があります
タッチしても反応しないときは、一度指を離して再度タッチしてください。
- ぬれた指やばんそうこうをした指、手袋などをしたままでは操作できません
- 周囲の明るさによって見えかたが変わる場合があります
故障ではありません。
- 周囲の温度が低い時に、液晶タッチパネル表示に、にじみや筋が出る、反応が鈍くなる場合があります
故障ではありません。
- 液晶タッチパネルをピンやペンなど先のとがったもので押さない
破損するおそれがあります。
- 水または洗剤や柔軟剤がついたまま放置しない
故障の原因になります。
ついた場合は、電源を切り、すぐに湿った布でふき取ってください。
- 液晶タッチパネルを強く押さない、またはたたかない
液晶タッチパネル部のボタンを操作するときは、指でタッチしてください。強く押すと、破損するおそれがあります。

液晶タッチパネルの操作

■画面に表示されているボタンにタッチして操作します。

枠が付いているコースが選択されているコースです。ここでは「洗濯▶乾燥」コースが選択されています。



ホーム画面に戻ります

1つ前の画面に戻ります。

? をタッチすると、コースや機能の案内を確認することができます。

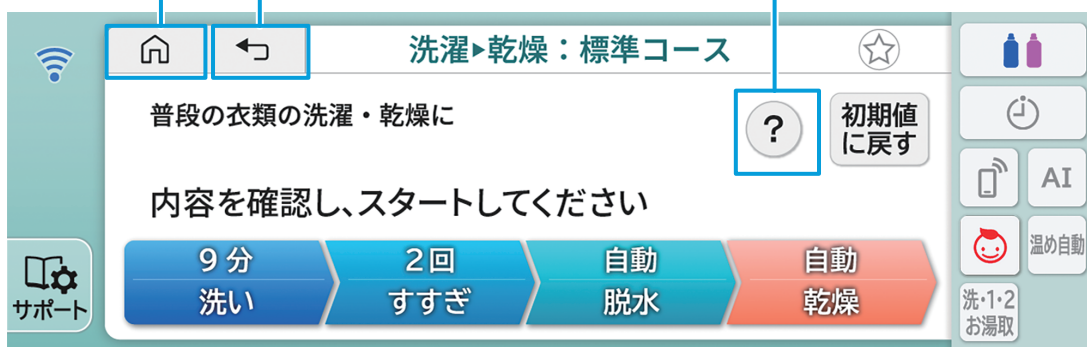

i をタッチすると、インフォメーションが表示されます。



選択画面などで、ページ数が複数あるときは、画面上の < や > をタッチして、ページを移動します。





安全上のご注意(必ずお守りください)

人への危害、財産への損害を未然に防止するため、必ずお守りいただくことを説明しています。表示内容を守らないことにより生じた危害や損害については、負担を負いかねます。ご了承ください。

■誤った使いかたをした場合の危害や損害の程度を以下の表示で区分し、説明しています。

 **警告** 「死亡または重傷を負うおそれがある」内容です。

 **注意** 「軽傷を負ったり、物的損害の発生するおそれがある」内容です。

 してはいけない「禁止」内容です。

 実行していただく「指示」内容です。

ご使用前に

警告

発火や漏電を防ぐために(感電・けが、発煙・発火・火災のおそれ)



禁止

- 電源コードを傷つけない
(加工や折り曲げ、無理な引っ張り、ねじりをしない、加重をかけない、挟み込まない)
- ぬれた手で電源プラグの抜き差しをしない
- タコ足配線をしない、延長コードを使用しない



指示

- 定格15A以上・交流100Vのコンセントを単独で使う
- 電源プラグは根元まで差し込む
- 傷んだ電源コードや電源プラグ、差し込みが緩いコンセントは使用しない



プラグを抜く

- 電源プラグを抜く場合は、電源コードを持たずに、電源プラグを持って抜く
- 長期間使用しない場合は、電源プラグをコンセントから抜く



アース線接続

- アース線を取り付ける
(取り付けないと、漏電した場合、感電するおそれがあります)

事故を防ぐために(電気部品を傷めたり、振動で洗濯機が転倒するおそれ)



禁止

- 浴室など湿気の多い場所、屋外など風雨にさらされる場所に置かない
(感電や電気部品を傷めるおそれがあります)
- キャスター付きの設置台や、不安定な場所に置かない(振動で倒れるおそれがあります)

運転時の爆発や発火を防ぐために(油などの酸化熱による自然発火や引火のおそれ)



禁止

- 引火物や火気をドラム内に入れない
・灯油、ガソリン、ベンジン、シンナー、アルコールなどが付着した洗濯物、ローソク、蚊取り線香やたばこなど
- 油、引火物が付着した洗濯物、引火の可能性がある洗濯物を乾燥させない
・植物油、動物系油、機械油、ドライクリーニング油、美容オイル(ボディーオイル、エステ系オイルなど)、灯油、ガソリン、ベンジン、シンナー、アルコールが付着した洗濯物、樹脂(セルロース系)、ポリプロピレン繊維の製品、スポンジの入ったものなど
- カセイソーダを使って洗濯しない
- お湯取ホースで、灯油やガソリンなど水以外のものを吸い込まない

安全上のご注意（必ずお守りください） つづき

警告

漏電やショートによる火災を防ぐために (感電・発火・火災のおそれ)



プラグを抜く

- 洗濯機が動かない、変なニオイがする、煙が出ているなどの異常がある場合は、電源プラグを抜いて、お買い求めの販売店に点検・修理を依頼する
- 電源プラグにホコリが付着している場合は乾いた布でよくふき取る



分解禁止

- 分解・修理・改造をしない、洗濯機のシール類ははがさない



水ぬれ禁止

- 洗濯機各部、電源プラグに水や洗剤などをかけない

泡の多量発生による水漏れや故障を防ぐために (感電のおそれ)



指示

- 洗剤は洗剤容器や、洗濯時に表示される目安量に従い、適量を入れる→(P.24、25)
- 液体洗剤や柔軟剤を入れ間違えない
- 液体洗剤(柔軟剤)の自動投入設定時、手動投入部に洗剤(柔軟剤)を入れない

子どもの事故を防ぐために (ドラム内に閉じ込められ、窒息、やけど、感電、けが、おぼれるおそれ)



禁止

- 子どもをドラム内に入らせない
- チャイルドロック・閉じ込め防止機能を設定する→(P.13)



指示

- 付属品(水準器)、梱包用ポリ袋は、誤飲、窒息するおそれがあるため子どもの手の届かないところに置く

⚠ 注意

洗濯機や周囲の壁や床の損傷を防ぐために

異常振動が発生すると、自動で動作を停止しますが、ドラムが高速で回転しているため、回転はすぐに止まりません。

洗濯機の転倒、周囲の壁や床の損傷、洗濯物の飛び出しなどのおそれがあります。



禁止

- 防水性の衣類や繊維製品は、絶対にドラム内に入れて運転しない
- 洗濯物を詰め込んだネットだけで運転したり、1辺が40cm以上の洗濯ネットを使用しない
防水性・繊維製品の例：ウィンドブレーカー、スキーウェア、おむつカバー、紙おむつ、レインコート、ウェット・サウナスーツ、自動車などのカバー、足ふきマットなど硬くて厚いもの(洗える表示があっても、洗わないでください)

けが、やけどを防ぐために



禁止

- ロックされた状態のドアを無理に開けない
- 運転中は洗濯機各部に触れない、洗濯機の下に手足をいれない
- ドア開閉時、手や指を挟み込まない

水漏れを防ぐために



指示

- 据え付け直後などは、まず水栓(蛇口)を開いて水漏れがないか確認する
- 洗濯・乾燥前は水栓(蛇口)を開いて、水漏れがないか確認する
(ねじ、ワンタッチつぎでの緩み、さびにより水漏れに至るおそれがあります)
- 使用しないときは、水栓(蛇口)を閉じておく

風呂水運転時の水漏れを防ぐために



禁止

- 浴槽の水面より風呂水吸水口が低くなる場所で使用しない

けがや水漏れ、洗濯機の損傷や故障を防ぐために



禁止

- 洗濯機の上にのぼったり、ものを載せたりしない
- 50℃以上のお湯を使用しない
- 給水ホースを給湯器とつながない
(洗濯機へ給水される水温が50℃を超えると、給水経路(プラスチック部品)の変形や傷みが発生し、漏水や漏電、感電のおそれがあります)
- 粉石けん(天然油脂)や重曹は使用しない
(溶け残りによる詰まりや水漏れの原因になります)
- ドアを勢いよく開閉しない、またドアにぶら下がったり無理な力を加えない
- ドアに洗濯物を挟んだ状態で閉めたり、ドア部にぞうきんや衣類などをかけない
(ドアパッキンが変形し水漏れの原因になります)
- 洗濯物を出し入れする際、ドアパッキンに無理な力を加えない
- 運転中、糸くずフィルターを外さない
- 糸くずフィルターやゴムパッキンなどが破損した状態で運転しない
- お洗濯キャップ(別売り)は、洗濯の「洗剤直ぬり」「柔らか」「ダニ対策」コース、「洗▶乾」「乾燥」運転では使用しない
(熱で変形し、ドラムから飛び出すことによりけがをしたり、洗濯機が破損するおそれがあります)
- 直射日光が当たる場所、40℃以上になる場所、発熱器具のそばには置かない
(洗濯機内部の温度が異常に高くなり故障したり、外観が変形・変色するおそれがあります)
(液体洗剤・柔軟剤タンクに洗剤や柔軟剤が残っていると変質するおそれがあります)

安全上のご注意（必ずお守りください） つづき

けがや水漏れ、洗濯機の損傷や故障を防ぐために



指示

- 運転中は手動投入部ふたを閉める**
- ドア裏側の金属部、洗濯機外側のプラスチック部に、液体洗剤・漂白剤・柔軟剤がついたときは、湿った柔らかい布ですぐにふき取る**
液体洗剤・漂白剤・柔軟剤がついたまま放置すると、洗濯機の破損の原因になります。
- 別売り部品の洗濯機用防水パン・洗濯機用トレイを設置する→(P.78)**
床面を結露による水滴から守るときに、洗濯機用防水パン・洗濯機用トレイをお買い求めいただき、設置することをおすすめします。
- 断水後や、一度給水ホースを外して再度取り付けた場合、長期間使用しなかった場合は、水栓(蛇口)を閉めて「槽洗浄」コースを選ぶ**
「温水槽洗浄2時間」「槽洗浄11時間」「槽洗浄3時間」のいずれかを選び、スタートボタンを押してからゆっくり水栓(蛇口)を開く
給水ホース、水道配管に空気がたまり、圧縮された空気圧によって洗濯機が破損し、水漏れやけがのおそれがあるため、上記の操作を行ってください。
- 排水口が掃除できるように洗濯機を設置し、糸くずフィルター、排水口(排水トラップ)は定期的にお手入れする→(P.64、65、73)**
排水口が詰まってしまうと、水漏れの原因になります。
- 手動投入部は、週1回を目安にお手入れする→(P.67)**
液体洗剤・漂白剤・柔軟剤がついたまま放置すると、洗濯機の破損の原因になり、けがをするおそれがあります。
- 使用する前に、ドアパッキン周辺や裏側に糸くずなど異物が付着していないことを確認する**
ドアの密着が確保されず、水漏れの原因になります。

使用上のご注意

- 運転中は電源プラグを抜かない**
(洗濯機の故障のおそれ)
「一時停止」ボタンを押して、電源を切ってから電源プラグを抜いてください。
- 洗濯機にテレビやラジオを近づけない**
(画面が乱れたり、雑音が入ったりするおそれ)
運転中の洗濯機の近くでは、ノイズが入り放送が正常に受信できないことがあります。
ラジオやテレビは、運転中の洗濯機から離れたコンセントに差し込み、2m以上離してください。
- 洗濯物を入れ過ぎない**
(洗濯物のはみ出しにより、洗濯物や洗濯機のプラスチック部品の破損のおそれ)
(洗濯時間が長くなったり、洗いムラや乾きムラが発生したりするおそれ)
- 小物類は洗濯ネットに入れて運転する**
(靴下やハンカチなどの小物類がドラムの隙間や内部に入り込むおそれ)
- 乾燥運転中は十分に換気をする**
(換気が不十分だと窓や壁などが結露するおそれ)

チャイルドロック・閉じ込め防止について

子どもの安全を守るための機能です。

チャイルドロックについて

運転終了後や電源を切った状態でも、ドアが開かないようにして、子どもがドアを開けたり、ドラム内に閉じ込められないようにする機能です。



動画はこちら



1 ドアを閉めて  を押す



2 ホーム画面の  をタッチする

3 **設定のしかた**
ON を選択して **決定** をタッチする

 と  が点灯して、チャイルドロックが設定されるとドアが開かなくなります。

解除のしかた

OFF を選択して **決定** をタッチする

 と  が消灯して、チャイルドロックが解除されるとドアが開けられます。

ドアを開けるときは、チャイルドロックを解除してください。

閉じ込め防止機能について

運転終了後、電源を切った状態でもドアが閉まらないようにして、子どもがドラム内に閉じ込められないようにする機能です。※運転するときは、設定を解除してください。

1 ドアハンドルを引いて、ドアを開ける

閉じ込め防止
の設定部



2 **設定のしかた**

コインなどでドアストッパーを「カチッ」と音がするまで右に回す

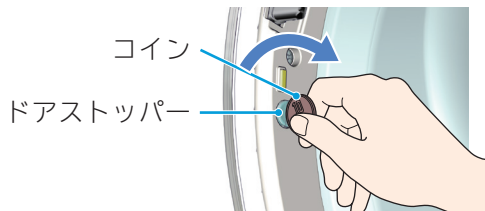

ドアストッパーが飛び出し、固定されます。

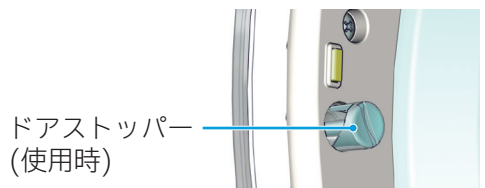

ドアストッパー
(使用時)

解除のしかた

コインなどでドアストッパーを左に回して、元に戻す

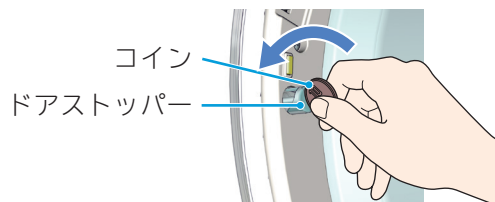

ドアストッパーが元の位置に戻ります。

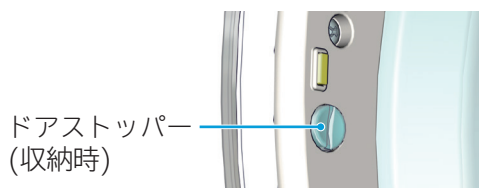

ドアストッパー
(収納時)



運転するときは、ドアストッパーが収納されていることを確認してください。
飛び出したままドアを無理に閉めると、故障の原因になります。

ドアのロックを解除する







安全のためドアがロックされて開かない場合があります。
(運転中や運転を中断したとき、乾燥運転後ドラム内部が高温のときなど)
以下の手順に従ってドアを開けてください。

ドアのロックを解除する

電源が切れているとき











- 1  を押す
- 2  が消灯するまで待つ

乾燥運転を中断したとき

- 1  を押す
ドラム内部が高温の場合、 が点灯または点滅します。
- 2   が消灯(ロックが解除)したら、ドアを開ける
ドラム内が高温のときは冷却運転を行うため(1~15分)はドアが開かない場合があります。
- 3 運転を再開するときは、
ドアをしっかり閉めて  を押す
再び  が点灯し、ドアがロックされた後、運転が再開されます。

運転中に一時停止してもドアが開けられないとき

ドラム内に水が残っていると、ドアが開かない場合があります。
次の手順で排水してからドアを開けてください。

- 1  を押して(電源を切る)、再び  を押す(電源を入れる)
- 2  をタッチして  を選ぶ
   「洗い」「すすぎ」をそれぞれタッチして、
 を設定して、脱水「4分」のみ表示させる
- 3  を押して、ドラムが回り始めたら、再び  を押して一時停止する
(ドラム内の水温を下げるため給水することがあります)
- 4  が消灯したらドアを開ける

洗濯物の確認と準備

洗濯物に付いている洗濯表示や注意表示を確認してください。

洗濯も乾燥もできないもの

●次のような洗濯表示が付いているもの

| 新表示 | 旧表示 | |
|-----|-----|---------------------------|
| | | (家庭での洗濯禁止)表示 |
| | | (石油系溶剤によるドライクリーニングができる)表示 |

- 和服、和装小物製品
- 絹・レーヨン、キュプラ、それらの混紡品など
- ベルバットなど毛だおれするもの
- コーティング・樹脂・エンボス加工、ちりめんなどの製品
- 毛100%または毛足10mm以上の毛布やカーペットカバー

下記のことを洗濯や乾燥すると、縮み、形くずれ、変色、損傷、風合い劣化などが生じるおそれがあります。

- 洗濯表示や素材表示が付いていないもの
- 皮革・毛皮・羽製品、それらの装飾品付き製品
- 形くずれしやすいジャケット、ネクタイなど

下記のことを洗濯や乾燥すると、洗濯機が異常振動して、けがをしたり、洗濯機が故障したり、洗濯物が破れたりするおそれがあります。

- 防水性製品 →(P.11)
洗濯物に洗える表示があっても、洗わないでください。
- 玄関マット、ラグマット、敷物
・裏面にゴムが付いているもの
・厚手のもの ・毛足の長いもの
- カーペット
- 座布団や枕、クッションなど
- 洗濯補助具(洗濯ボール、ゴミ取りフィルターなど)
- ペットの毛が多量に付着したもの

乾燥できないもの

下記のことを乾燥すると、洗濯物に縮み、形くずれ、変色、損傷、風合い劣化などが生じるおそれがあります。

- ゴムやウレタンなどを使用した製品、ウレタン(スポンジ類)の入ったぬいぐるみなど
- 布団類などわたを使用した製品
- ウールなどの獣毛およびその混紡製品
- タイツ
- レースや刺しゅうなど飾りや付属品のある製品
- 濃い色のプリントもの
- のり付けしたもの

●次のような洗濯表示が付いているもの

| 新表示 | 旧表示 | |
|-----|-----|--|
| | | パークロロエチレンおよび石油系溶剤によるドライクリーニングができる素材によっては「静止乾燥」コースで乾燥できるものもあります。→(P.46) |
| | | つり干しがよい |
| | | アイロンは、低温で掛けるのがよい |
| | | アイロン掛けはできない |
| | | 「タンブル乾燥禁止」などの注意表示 |

大切なお知らせ
お洗濯の前に

洗濯物の確認と準備 つづき

洗濯物の準備

上手に洗濯をするために、洗濯前に確認し、洗濯物の準備をしてください。

ポケットの中のもの
を取り出す



ヘアピン、つまようじなどの先のとがったもの、硬貨などを取り出してください。
洗濯機の排水不良や故障の原因になります。

衣類のひもなどは
結んで、ファスナー
やボタンは閉める



洗濯物の絡みや傷みの原因になります。
ひもが槽内の穴に入って抜けなくなり、洗濯機の故障の原因になります。

しみは早めに落とす
(えり、そで口などの
脂汚れ)



しみやひどい汚れは時間がたつと落ちにくくなり、黄ばみの原因になります。
早めに部分洗してください。

大きなゴミなどを
取り除く



ゴミ、泥や砂、髪の毛、ペットの毛は取り除いてください。
洗濯機の排水不良や故障の原因になります。

毛玉がつきやすい
衣類は裏返しにする



毛玉ができやすいセーターなどは裏返してください。
傷みの原因になります。

色落ちや損傷などを防止するために、分けて洗濯してください。

色落ちしやすい洗濯物

●色落ちしやすい洗濯物は、分けて洗濯してください。
(色落ちした染料が白物に移ると、変色するおそれがあります)

糸くずが気になる洗濯物

●タオル・バスタオル・フリースなどは分けてください。
●コーデュロイ(起毛素材)や濃い色の洗濯物などは、洗濯ネットに入れて洗ってください。

デリケートな洗濯物
・小物類

●デリケートな下着類やレースが付いているブラウス、ストッキングなどは、必ず洗濯ネットに入れてください。
●靴下や、ハンカチなどの小物類は、上記とは別の洗濯ネットに入れてください。
●ワイヤー入りブラジャーは、ブラジャー専用ネットに入れてください。

洗濯物の量と重さの目安

運転コースによって、洗濯・乾燥できる重さと量(見た目のかさ)が異なります。
量と重さの目安に従って、洗濯物をドラムに入れてください。→(P.32)

重さの目安

洗濯容量を確認するための目安です。
※素材や大きさにより重さは異なります。

| | 肌着類 | シャツ・ズボン類 | タオル・寝具類 |
|------|---|---|---|
| 50g |  ブリーフ 靴下 | | |
| 100g |  肌着 | |  タオル |
| 200g | |  ワイシャツ | |
| 300g | | |  バス タオル |
| 400g |  パンツ |  スカート |  パジャマ上下 |
| 500g | |  シーツ | |

洗濯物の重さの目安は、一般財団法人日本電機工業会・自主基準によるものです。

量(見た目のかさ)の目安

洗濯物を押し込まずに入れた目安です。
※素材により見た目のかさは異なります。



お洗濯の前に

洗濯物の片寄りを防ぐ

洗濯物の片寄りを防ぐには、次のようなことに注意してください。

洗濯物をドラムの中に入れるときは

- 重いものが片寄らないように、洗濯物はドラム内に均一に広げて入れてください。
- 洗濯物を詰め込み過ぎないでください。
- 洗濯物をバランスリングよりも奥に入れてください。



洗濯ネットを使うときは

- ひとつの洗濯ネットに詰め込むと、吸水して重くなったときに片寄りが生じます。2、3袋以上の洗濯ネットにバランス良く分けてください。
- 洗濯ネットのファスナーは閉めてください。洗濯物を傷める場合があります。
- 一辺が40cm未満の洗濯ネットを使用してください。異常振動や洗濯物の片寄りの原因になります。

大物や厚手の水を含みやすい洗濯物は

- シーツ、タオルケット、ジーンズ、柔道着、つなぎなどは水を含みやすく単品で洗濯すると片寄りの原因になるため、2、3枚追加して洗濯してください。
- 大物の洗濯物を最初にドラムに入れてから、ほかの洗濯物を入れてください。



脱水時に洗濯物の片寄りが起こると、自動で片寄りを修正する補正運転を行うため、運転時間が長くなります。自動で修正できない場合は、脱水中に振動が大きくなったり、運転が途中で止まる場合があります。一時停止をして、片寄りをなおしてください。

お洗濯の基本ステップ

洗濯物を準備します。洗濯物に付いている洗濯表示や、注意表示を確認してください。

自動投入する場合

1 液体洗剤・柔軟剤の自動投入を設定する

1 タンクに液体洗剤・柔軟剤を入れる

「手動投入口」から自動投入タンクの補充をしないようご注意ください。

2 自動投入を設定する

3 基準量を設定する→(P.20)

2 準備

水栓(蛇口)を開ける
洗濯物を入れて、ドアを閉める



3 コースを選ぶ



運転コースの選びかた→(P.32)

4 スタートする



漂白剤は、パッケージの使用量に従って手動投入部の漂白剤投入口に入れてください。

5 洗濯物を取り出す

運転終了はメロディーでお知らせします。洗濯物はシワにならないよう、早めに取り出してください。



手動投入する場合

1 準備

水栓(蛇口)を開ける
洗濯物を入れて、ドアを閉める



2 コースを選ぶ



運転コースの選びかた→(P.32)

3 スタートする



4 洗剤・柔軟剤・漂白剤を手動で入れる

表示されている洗剂量(目安)に従って、手動投入口から入れる→(P.24、25)

「柔軟剤」のみ投入口が異なります。

5 洗濯物を取り出す

運転終了はメロディーでお知らせします。洗濯物はシワにならないよう、早めに取り出してください。

自動投入の使いかた

動画はこちら



(液体洗剤(水色)、柔軟剤(ピンク)のタンクに補充する)

洗濯のたびに入れた洗濯物に合わせて適量の液体洗剤や柔軟剤を自動投入します。

自動投入のための準備

タンクに液体洗剤・柔軟剤
を入れる

自動投入を設定する

基準量を設定する

タンクに液体洗剤・柔軟剤を入れる

液面が「これ以下」の位置を超えないように入れてください。

右側のピンク色：柔軟剤タンク

左側の青色：液体洗剤タンク

ご注意

手動投入口から、自動投入タンク用の補充をしないようご注意ください。

柔軟剤タンク
(容量：約700mL)
液体洗剤タンク
(容量：約1000mL)
※液体合成洗剤のみ

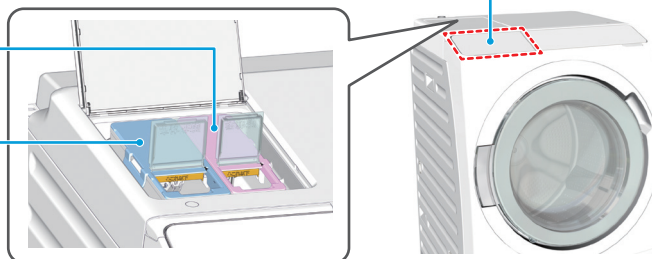

タンクには、粉末洗剤、液体おしゃれ着用洗剤(液体中性洗剤)、液体石けん、漂白剤は入れないでください。
手動投入口から、タンクへの補充はできません。

自動投入の設定・解除

- 「自動投入する」に設定しているときは、手動投入部に洗剤・柔軟剤を入れしないでください。
- 粉末洗剤、液体おしゃれ着用洗剤(液体中性洗剤)、漂白剤を使うときは自動投入できません。
手動投入してください。→(P.22)

1 電源切/入 を押す

2 ホーム画面の をタッチする

3 洗剤・柔軟剤を **ON** にする
※自動投入を設定しないときは **OFF** にする。

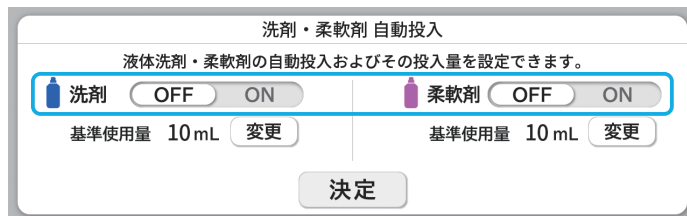

4 **決定** をタッチする

液体洗剤や柔軟剤がタンクに付着した場合は、湿った布でふき取ってください。



お洗濯の前に

自動投入の使いかた つづき

基準量を設定する

使用する液体洗剤や柔軟剤の容器に記載された基準量(水量30Lに対する使用量)を設定してください。液体洗剤と柔軟剤は個別に設定が必要です。

1 電源 切/入 を押す

2 ホーム画面の をタッチする
※「」からも設定できます。

3 液体洗剤または柔軟剤の をタッチしてから、 で基準量を設定する

液体洗剤または柔軟剤の使用量の目安を確認してください。

記載されていない場合は、洗剤メーカーにお問い合わせください

をタッチする



洗剤・柔軟剤 自動投入
液体洗剤・柔軟剤の自動投入およびその投入量を設定できます。

洗剤 OFF ON | 柔軟剤 OFF ON
基準使用量 10 mL 変更 | 基準使用量 10 mL 変更

決定

洗剤：基準使用量設定
基準量はパッケージに記載の使用量の目安を確認してください。

(記載されていない場合は、メーカーにお問い合わせください)

10 mL
(3~30mL)

決定

自動投入量の設定

液体洗剤や柔軟剤の投入量は「多め」や「少なめ」の設定ができます。お買い上げ時の自動投入量は「標準」が設定されています。事前に自動投入の設定を「ON」にしてください。

手順

1 電源を入れる

2 をタッチして を選ぶ

3 洗剤・柔軟剤 自動投入 をタッチする

4 洗剤投入量調整 または 柔軟剤投入量調整 をタッチして、投入量を選ぶ

5 をタッチする

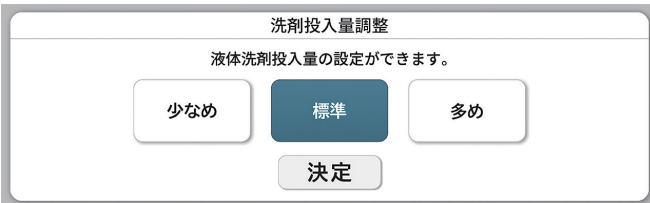

洗剤投入量調整
液体洗剤投入量の設定ができます。

少なめ 標準 多め

決定

自動投入設定時の手順

洗濯物の量は自動計測され、それに合わせた洗剤量(目安)表示後、液体洗剤が自動で投入されます。運転の中断や、脱水せず運転終了した場合は、ドラム内に残水があります。

残水があると洗剤量(目安)は表示されません。

運転前に、脱水運転をして排水してください。→(P.60)

準備

水栓を開ける

洗濯物を入れる

ドアを閉めて、電源を入れる

1



または



をタッチしてコースを選ぶ

2



を押す

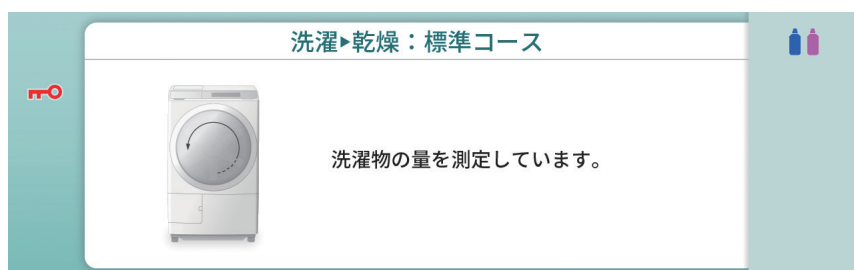

ドラムが回転して洗濯物の量を計測します。

3

洗濯物の量に合わせた洗剤量(目安)が表示されます。

漂白剤を使う場合は手動投入口から入れてください。

自動投入設定時は、手動投入口から洗剤や柔軟剤を入れないでください。
泡が多量に発生し、水漏れや排水溝からの泡あふれの原因になります。

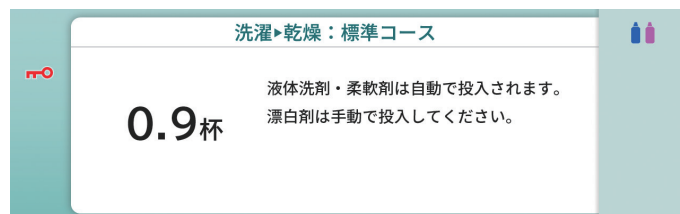

洗剤量(目安)表示例：洗剤0.9杯

液体洗剤・柔軟剤の補充について

タンク内の液体洗剤や柔軟剤の残量が少なくなったときは、残量少が表示されます。

液体洗剤や柔軟剤を補充してください。



青色(左側)：液体洗剤タンク

ピンク色(右側)：柔軟剤タンク

残量が少ない状態で放置すると、液体洗剤や柔軟剤がゼリー状になったり、固まったり分離したりして、溶け残りにより経路が詰まる原因になります。



お洗濯の前に

手動投入の使いかた

動画はこちら



(洗濯1回分を手動投入口(白)から投入する)

洗剤と漂白剤の投入口は同じです。
柔軟剤のみ投入口が異なりますのでご注意ください。

ご注意

手動投入口から、自動投入タンク用の補充をしないようご注意ください。
※運転時多量の泡が発生し、洗濯機が破損するおそれがあります。



手動投入口から1回分の洗剤・漂白剤・柔軟剤を入れる

手動投入部ふたを開けてご使用ください。

洗剤・漂白剤・柔軟剤は洗濯ごとに「1回分の量」を入れてください。→使用量の目安(P.24、25)

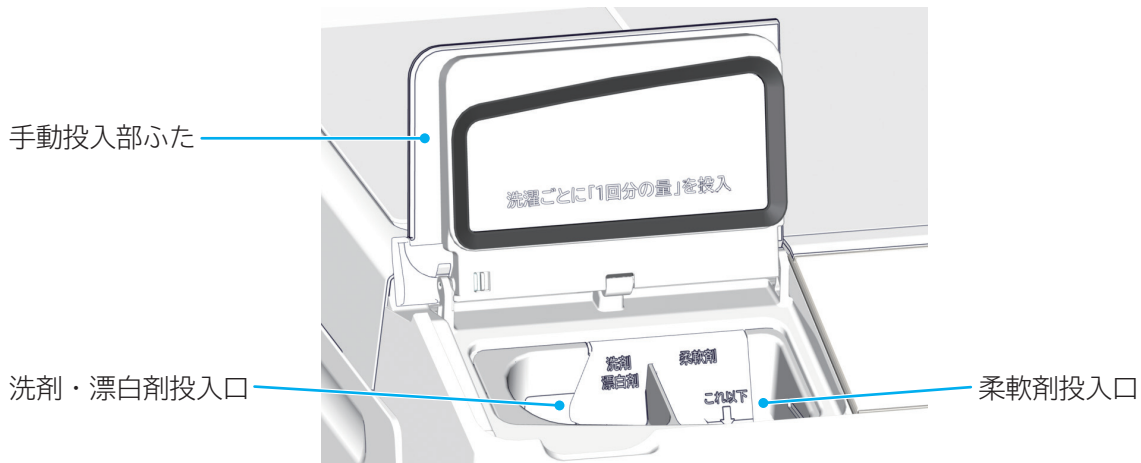

粉末
液体

合成洗剤・漂白剤
合成洗剤・漂白剤・石けん

- 溶けにくい洗剤は、水で溶かしてから入れる
- 固まりは、砕いてから入れる
- 粉石けん(天然油脂)は溶けにくいいため使用しない
※水漏れや故障の原因になります。
- 予約運転時は液体石けんを使用しない
※詰まりや水漏れの原因になります。
- 粉末と液体の組み合わせで投入しない
液体洗剤と粉末漂白剤
粉末洗剤と液体漂白剤など

柔軟剤

- 表示に従って適量を入れる
※液面が「これ以下↓」(80mL以下)の表示を超えないように入れてください。
- 濃縮タイプなど流れにくいものは、同量の水で溶かしてから入れる
- 柔軟剤は固まりやすいため、入れたまま長時間放置しない
- 分離・固化したものは使わない

ドラムに直接入れて使うもの

- ジェルボール型洗剤
- タブレット、シート、キューブタイプなどの洗剤
- ビーズ仕上剤

洗濯機では使えないもの

- 重曹
故障の原因になります。
- 粉石けん(天然油脂)
溶け残りにより詰まりが生じ、水漏れの原因になります。

漂白剤の種類

漂白剤は、容器に記載されている使用量の目安および注意書きに従って、正しく使用してください。

| | | |
|--------------------|---|----------------------------------|
| 酸化型 | 酸素系 (ワイドハイター、ブライツSTRONG など) | 色・柄物に使えます。 粉末の場合は、毛・絹には使えません。 |
| | 塩素系(ハイターなど) | 色・柄物に使えません。 |
| 還元型 (ハイδροハイター) | 水中の鉄分で黄ばんだり、さびがついたりしたときや、ワイシャツのえりの 芯地が黄変したときに使います。色・柄物には使えません。 | |

漂白剤(重曹・クエン酸)などを使用した場合

手洗い洗濯時、漂白剤などを使用した場合は、ニオイが残らない程度によくすすいでから乾燥してください。
洗濯物に漂白剤などが残ったまま乾燥すると、洗濯機の寿命を縮めたり、洗濯物を傷めたりします。

黒ずみ・黄ばみの原因

- 洗剤が少な過ぎたり、入れ過ぎたりすると、汚れ落ちがわるくなります。
- 柔軟剤を入れ過ぎると、洗濯運転を繰り返すたびに柔軟剤が洗濯物に蓄積しやすくなります。

黄ばみを予防・除去したいときは、「温水ナイアガラ洗浄」をお試してください。→(P.56)

黒ずみ・黄ばみを落としたいときは、洗面器などを用いて下記をお試してください。

- ・ 3倍濃度の洗剤液に一晩つけ置きしたあと、洗濯してください。
- ・ 白物は塩素系漂白剤または還元型漂白剤(ハイδροハイター)、色・柄物は酸素系漂白剤で漂白(洗面器などに短時間のつけ置き)してください。

ご注意 洗濯物を傷める場合もありますので、洗剤・漂白剤の注意書きや洗濯物の洗濯表示などを確認してください。
状態によっては元通りに直せない場合があります。

お願い ●ドア裏側の金属部、洗濯機外側のプラスチック部に、洗剤、漂白剤、柔軟剤が付着した場合は、
湿った布ですぐにふき取ってください。
さびの発生や、破損の原因になります。
●運転中は手動投入部のふたを開けないでください。
水が飛び散るおそれがあります。



手動投入の使いかた つづき

洗剤や柔軟剤は、自動投入の設定を解除してから、手順に従い、適量を手動投入口から入れてください。

洗濯物の量の計測と洗剤量表示

洗濯物の量は自動計測され、それに合わせた洗剤量が表示されます。

準備 ▶ 水栓を開ける ▶ 洗濯物を入れる ▶ ドアを閉めて、電源を入れる

1 コースを選び、を押す
ドラムが回転し、洗濯物の量が自動計測されます。

洗濯物の量に合わせた洗剤量(目安)が表示されます。

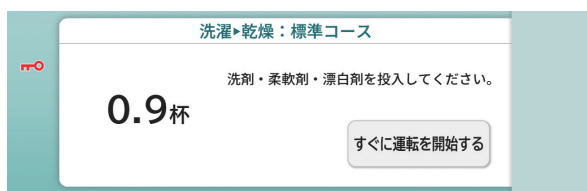

洗剤量(目安)表示例：洗剤0.9杯

2 右表を参考に洗剤、漂白剤、柔軟剤を入れる
洗剤・漂白剤・柔軟剤の入れ方→(P.22)

手動投入口に洗剤・柔軟剤・漂白剤を入れてください。
投入している間に画面が切り替わってしまったら、一時停止し、投入完了後、スタートしてください。
※洗剤量(目安)は1分間表示しています。

運転時間(目安)表示に切り替わります。

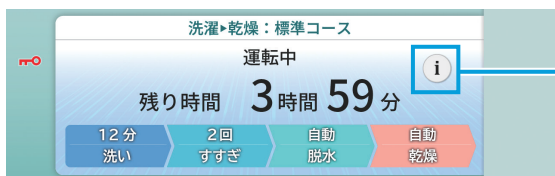

運転時間(目安)表示例：3時間59分

洗剤・漂白剤投入口への給水が始まります。
洗剤量の表示から約1分後に給水が始まります。

洗剤・漂白剤・柔軟剤量

表の見かた

例えば、水量 30L に対する使用量が 25mL の洗剤をお使いの場合、操作パネルに洗剤量が 0.9 杯と表示されたときは、50mL を投入口に入れてください。

| 洗濯物の量 (目安) | 洗剤量 (目安)表示 | 投入量 |
|------------|------------|------|
| 4~6kg | 洗剤 0.9 杯 | 50mL |

洗剤量(目安)表示が表示される

| 洗濯物の量 (目安) | 洗剤量 (目安)表示 |
|------------|------------|
| 10~12kg | 洗剤 1.1 杯 |
| 6~10kg | 洗剤 1.0 杯 |
| 4~6kg | 洗剤 0.9 杯 |
| 2~4kg | 洗剤 0.8 杯 |
| 1~2kg | 洗剤 0.6 杯 |
| ~1kg | 洗剤 0.4 杯 |

「40℃つけおき」(標準・デリケート)設定、

| | |
|------|----------|
| ~2kg | 洗剤 1.2 杯 |
|------|----------|

「40℃つけおき」(標準・デリケート)コース

洗剤および洗濯物の量

- 洗剤を入れ過ぎると泡が多量に発生し、水漏れや排水口から泡があふれるおそれがあります。
- おしゃれ着用洗剤(毛・絹用)は泡立ちやすいので、「おしゃれ着」「デリケート」コースをご使用ください。
- 表の洗濯物の量は、JIS(日本産業規格)で規定された布地を洗濯した場合のものです。
洗濯物の種類、大きさ、厚さなどによって洗濯物の量が変わります。
洗濯物の量は、最大洗濯容量の7~8割が適当です。

使用する洗剤・漂白剤・柔軟剤の容器に記載されている使用量および注意書きに従って、正しく使用してください。

※ おしゃれ着コースでは、液体中性洗剤(毛・絹用)を使用してください。

(2022年9月現在)

| 合成洗剤 | | | | | | | 石けん (天然油脂) | 漂白剤 | | | | | 柔軟剤 | | | | | | | | | |
|--------------------------|------------|-------|-------|----------|------|------------|---------------|------------------------|----------------|-------|------------|----------|------------|------------|--------------|---------|----------|----------|------|----------|-----|------|
| 粉末 | | | 液体 | | | 液体中性 | 液体 | 粉末 | 濃縮 | 普通 | 濃縮 | 普通 | | | | | | | | | | |
| 水量30Lに対する洗剤使用量(容器の記載を確認) | | | | | | | | | | | | | | | | | | | | | | |
| 18g | 30g | 36g | 10mL | 25mL | 30mL | 40mL | 45mL | 8g | 10g | 20mL | 40mL | 7mL | 10mL | 16mL | 20mL | | | | | | | |
| アタック | トップアラチナクリア | アリエール | ナノックス | アタックZERO | アタック | トップクリアリキッド | アリエール | おしゃれ着用洗剤※ エメール・アクロン | 液体石けん (ミヨシ) | 極パウダー | ブライトSTRONG | 強力分解パウダー | ワイドハイターPRO | ブライトSTRONG | ワイドハイターEXパワー | ワイドハイター | 手間なしブライト | ふんわりソフラン | ソフラン | ハミング消臭実感 | レノア | ハミング |
| 46g | 72g | 88g | 24mL | 60mL | 72mL | 44mL | 49mL | 11g | 13g | 22mL | 44mL | 19mL | 24mL | 40mL | 48mL | | | | | | | |
| 42g | 66g | 80g | 22mL | 55mL | 66mL | 40mL | 45mL | 10g | 12g | 20mL | 40mL | 17mL | 22mL | 36mL | 44mL | | | | | | | |
| 38g | 60g | 73g | 20mL | 50mL | 60mL | 37mL | 42mL | 9g | 11g | 15mL | 30mL | 15mL | 20mL | 33mL | 40mL | | | | | | | |
| 34g | 54g | 66g | 18mL | 45mL | 54mL | 34mL | 39mL | 8g | 10g | 13mL | 25mL | 13mL | 18mL | 30mL | 36mL | | | | | | | |
| 26g | 42g | 51g | 14mL | 35mL | 42mL | 28mL | 33mL | 6g | 8g | 12mL | 23mL | 11mL | 16mL | 24mL | 30mL | | | | | | | |
| 18g | 30g | 36g | 10mL | 25mL | 30mL | 22mL | 27mL | 5g | 7g | 10mL | 20mL | 9mL | 11mL | 18mL | 22mL | | | | | | | |



お洗濯の前に

「40℃消臭コース」のとき

| | | | | | | | | | | | | | | | |
|-----|-----|------|------|------|------|------|------|----|----|------|------|------|------|------|------|
| 52g | 84g | 102g | 28mL | 70mL | 84mL | 56mL | 66mL | 6g | 8g | 12mL | 23mL | 11mL | 16mL | 24mL | 30mL |
|-----|-----|------|------|------|------|------|------|----|----|------|------|------|------|------|------|

は、粉末合成洗剤専用コースです。液体合成洗剤や液体中性洗剤では黄ばみは除去されません。

- 洗剤の種類により、スプーンまたはキャップ1杯の洗剤量が異なりますので、上表を目安に入れてください。(洗剤に付属のスプーンやキャップを使用する)
- 洗剤、柔軟剤、粉末漂白剤は溶けにくい銘柄(本表にない海外製など)があります。事前に冷水での溶け具合を確認して、溶けにくい場合は投入しないでください。
- AIお洗濯動作時は、規定洗剤量の約1割減が洗剤量(目安)表示となるときがあります。

重曹は使用しないでください。故障の原因になります。

洗濯のりの使いかた

使用できる洗濯のり



使用できる洗濯のりは、化学合成のり(酢酸ビニール系、PVAc)と表示されているものに限ります。





- 洗濯のりの容器に表示されている分量を目安にしてください。ドラム式は、水の使用量が少ないため、若干硬めに仕上がる場合があります。気になる場合は、少なめに入れてください。
- のり付けするときは、「温水ナイアガラ洗浄」「温め自動」を設定しないでください。
- のり付けした洗濯物は、乾燥運転をさせないでください。
- 自動投入が設定されている場合は、解除してください。→(P.19)

化学合成のり以外の洗濯のりは使用しないでください。故障の原因になります。
成分表示を確認して使用してください。

のり付け運転の手順

準備

- 1  を押して、電源を入れ、脱水「1分」を設定して運転する→(P.60)
脱水終了後は、電源が切れます。
- 2 洗濯のりを1L程度の水で薄める
- 3  を押す
- 4 のり付けする洗濯物(1.5kg以下)を入れて、ドアを閉める
洗濯物の量と重さの目安→(P.17)

1  をタッチして  を選び、「洗い」、「すすぎ」、「脱水」 を設定する
※洗剤、柔軟剤は入れないでください。

2  を押す





3 給水が始まったら  を押して、一時停止する

4 手動投入部の洗剤・漂白剤投入口に、薄めた洗濯のりをあふれないようにゆっくり投入する

5  を押して、運転を再開する

6 運転が終了したら、洗濯物を取り出して、ドアを閉める

7 のり付け後、ドラムに付いたのりを洗う
 を押す

8  をタッチして  を選び、「洗い」、「すすぎ」、「脱水」 を設定する
※洗剤、柔軟剤、洗濯物は入れないでください。

9  を押す

10 運転終了後、糸くずフィルターをお手入れする→(P.64、65)

風呂水を使う(お湯取運転)

動画はこちら



洗濯運転時の行程ごとに、使用する水を、風呂水と水道水から選ぶことができます。

お湯取ホースの取り付けかた

お湯取運転をするときは、付属のお湯取ホースとクリーンフィルターを取り付けてください。

1 風呂水吸水口のキャップを外す

2 吸水つぎてのフックを押して、風呂水吸水口に差し込む

- 入りにくいときは、吸水つぎて先端に少し水をつけて、左右に動かしながら差し込んでください。
- 風呂水吸水口のポンプフィルターを中に押し込まないように注意してください。
- Oリングを外したり、傷つけないでください。外すと空気が入り込み、吸水されなくなります。

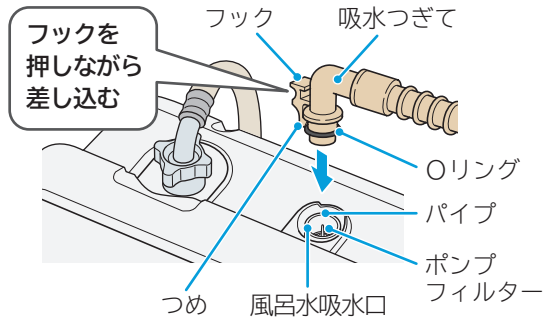

3 クリーンフィルターを浴槽に入れる

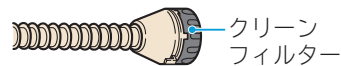

お湯取ホースの長さ調節

お湯取ホースの先端を浴槽に入れて、お湯取ホースの長さを調節します。

付属品のお湯取ホースは約4mです。付属品のお湯取ホースの長さが足りないときは、別売り部品のお湯取ホースを使用してください。

お湯取ホースにクリーンフィルターを回しながら取り付けます。

お湯取ホースの内側を水でぬらすと差し込みやすくなります。

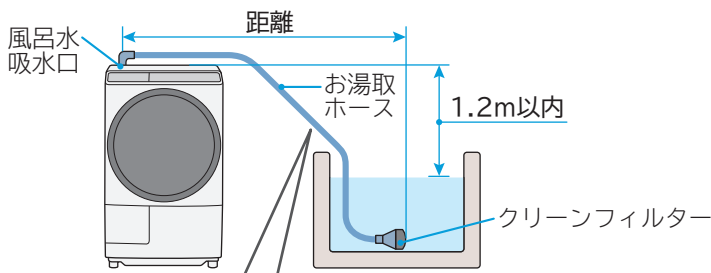

吸水中は、水の重さによりお湯取ホースが垂れ下がり、クリーンフィルターが浮き上がる場合がありますので、垂れ下がり方を考慮してホースの長さを決めてください。

別売り部品の場合→(P.77)

| お湯取ホース | 距離 |
|--------|------|
| 約7m | 6m以内 |
| 約4m | 3m以内 |

- 約7mホース(クリーンフィルターなし)
部品番号 BW-DX100F-004
- 約4mホース(クリーンフィルターなし)
部品番号 BW-DX100F-049

お湯取ホース使用時のご注意

お湯取運転を始める前に、お湯取ホースが正しく取り付けられているかを確認してください。

正しく取り付けられていないと、風呂水が吸水されなくなり、水漏れの原因になります。

高い壁を越えるときは、たるみをなくす

風呂水吸水口から浴槽水面までの高さは、1.2m以内にする

お湯取ホースは巻いたまま使わない

本体より浴槽水面が高い状態にしない(あふれるおそれ)

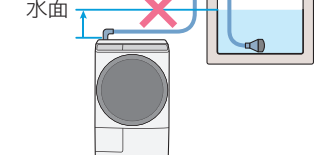
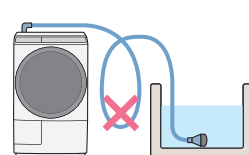
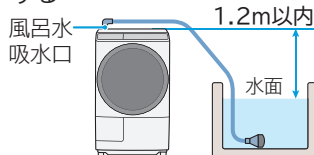
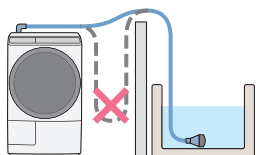

お洗濯の前に

風呂水を使う(お湯取運転) つづき

お湯取運転の設定

お湯取運転するときも、水栓(蛇口)を開けてください。風呂水ポンプの吸い上げ運転の際、一定量の給水が必要になるため、お湯取運転時にも水道水が使われます。

発泡、ゼリー、とろみタイプの入浴剤を入れた風呂水は使用しないでください。
吸水されない場合があります。

お湯取運転の設定手順

準備

水栓を開ける

洗濯物を入れる

ドアを閉めて、電源を入れる

1



または  をタッチして、コースを選ぶ

「お湯取運転」の設定については、運転コースの選びかた→(P.32)
または温水ナイアガラ洗浄(温水コース)→(P.56)をご確認ください。
また、お湯取設定をすると、「AIお洗濯」は使えません。

2



をタッチして、お湯取したい行程を選び、

 をタッチする

次のような場合は、お湯取運転の設定はできません。

- ・すすぎ行程のみお湯取運転したいとき
- ・ナイアガラすすぎを設定するとき

| | |
|--------------------|--------------------------------|
| OFF | お湯取しません |
| 洗い | 「洗い」のみ お湯取します |
| 洗い すすぎ1 | 「洗い」と 「すすぎ1回目」を お湯取します |
| 洗い すすぎ1 すすぎ2 | 「洗い」から 「すすぎ2回目」まで お湯取します |

3



を押す

- お買い上げ時は「お湯取運転の設定を記憶しない」が設定されています。変更した内容を次回運転時まで記憶させたい場合は、「お湯取運転の設定を記憶する」に切り替えてください。→(P.30)
- 運転途中で洗剤を投入しないでください。発泡のおそれがあります。

運転中にお湯取行程を変更する

1 洗いやすすぎ中に  を押す

2  をタッチして、お湯取運転したい行程の表示に変更する

「温水ナイアガラ洗浄」「温め自動」設定時、行程のタイミングによってはお湯取運転の設定を変更できません。

3  を押す

お湯取運転中の注意

風呂水の吸水状態により、水道水運転よりも運転時間が長くなる場合があります。

お湯取運転中に風呂水がなくなると、自動で水道水給水に切り替わり、お湯取の表示がすべて消灯します。

- ・風呂水ポンプが作動しても、お湯取ホースの空気を抜くため、風呂水を吸い上げ始めるまでに1~3分かかります。
- ・運転途中で風呂水がなくなった場合や、正しく風呂水が吸水されない場合は、風呂水ポンプが作動してから約4~8分後に自動で水道水給水に切り替わるため、運転時間が長くなります。
水道水に切り替わったあとの運転は、すべて水道水が給水されます。
- ・風呂水吸水性能を上げるため、1分ごとに5秒間水道水を給水する場合があります。

お湯取ホースの取り外しかた

長期間お湯取ホースを使用しないときは、洗濯機から取り外しておくことをおすすめします。

1 浴槽からクリーンフィルターを取り出す

2 吸水つぎてのフックを押しながら風呂水吸水口から取り外して、お湯取ホース内の水を抜く

吸水つぎてを取り付けたまま、お湯取ホースを持ち上げないでください。お湯取ホース内の残水がドラム内に逆流して、洗濯物をぬらすおそれがあります。

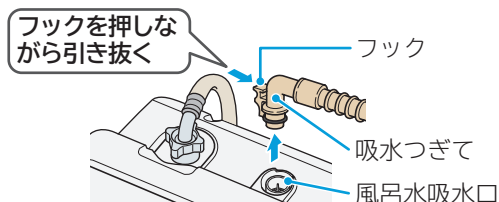

3 風呂水吸水口のキャップを取り付ける

4 クリーンフィルター部を上向きにして、お湯取ホース掛けにかける

お湯取ホースやクリーンフィルター内の残水は排水してください。床面をぬらすおそれがあります。

お湯取ホース掛けの使いかた

お湯取ホース掛けのフックをホース掛けの穴に入れて止まるまで押し下げてください。本体の左右どちら側でも取り付けられます。

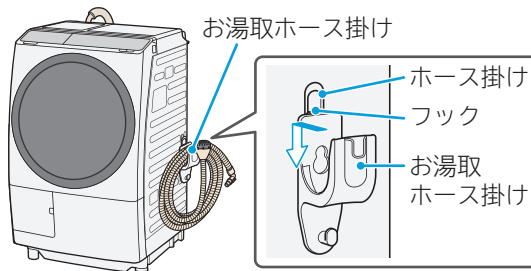

お洗濯の前に

クリーンフィルターの取り外しかた

クリーンフィルターは、一度取り付けると手で簡単に外せません。

お湯取ホースの長さ調節のために、クリーンフィルターを取り外すときは、次の手順に従ってください。

1 お湯取ホースを切断する

クリーンフィルターの根元から約3cmの所でお湯取ホースを切断します。

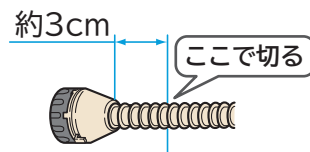

2 クリーンフィルターに付いているお湯取ホースを取り除く

お湯取ホースの先端に約1cmの切れ目を入れ、時計方向に切りさきながらお湯取ホースを取り除きます。

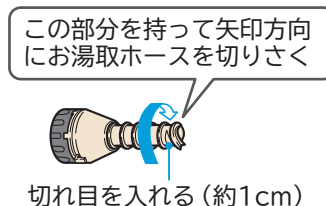

風呂水を使う(お湯取運転) つづき

お湯取運転の設定を記憶させる

お湯取運転の設定を切り替えることができます。

1

 を押す

2

 をタッチして  を選ぶ

3

 をタッチして  を選ぶ

4

 をタッチする

(設定は記憶されます)

最終すすぎのあとに水道水を使ってすすぐ(以降「清水すすぎ」)を設定する

「清水すすぎ」を設定しておくこと、最終すすぎをお湯取設定した場合に、すすぎ行程のあとに自動で水道水のすすぎ運転を行います。

1

を押す

2

をタッチして を選ぶ

3

をタッチして を選ぶ

4

をタッチする

(設定は記憶されます)



運転コースの選びかた

| 洗いかたと洗濯物の種類 | | | コース | 洗濯・乾燥できる最大容量 | | |
|-------------------------|---|--|----------|-----------------------------------|-----------------------------------|-----------------------------------|
| | | | | 洗濯 | 洗▶乾 | 乾燥 |
| 普段の洗濯物を洗濯・乾燥する | <ul style="list-style-type: none"> ・パジャマ ・肌着 ・ワイシャツなど | | 標準 | 12kg | 6kg | — 6kg |
| すすぎ1回の専用洗剤で洗濯・乾燥する | <ul style="list-style-type: none"> ・普段の洗濯物 | | すすぎ1回 | 12kg | 6kg | — |
| 軽い汚れを短時間に洗濯する | <ul style="list-style-type: none"> ・パジャマ ・肌着など | | おいそぎ | 6kg | — | — |
| 部分汚れの洗濯物を洗う | <ul style="list-style-type: none"> ・普段の洗濯物 | | 洗剤直ぬり | 2kg | — | — |
| 自分でコースを造る | <ul style="list-style-type: none"> ・普段の洗濯物 | | 手造り | 12kg | 6kg | — |
| タオルなどを風合いよく洗う | <ul style="list-style-type: none"> ・タオルなど | | 柔らか | 4.5kg | — | — |
| 30表示のあるデリケートな衣類を洗う | <ul style="list-style-type: none"> ・ランジェリー ・ストッキングなど | | デリケート | 3kg | — | — |
| ⑩表示のある衣類を形くずれを抑えながら洗う | <ul style="list-style-type: none"> ・スカート ・セーターなど | | おしゃれ着 | 3kg | — | — |
| 衣類についたニオイや部屋干し臭を抑える | <ul style="list-style-type: none"> ・普段の洗濯物 | | 40℃消臭 | 2kg | 2kg | — |
| 毛布や掛け布団などを洗う | <ul style="list-style-type: none"> ・アクリル毛布 ・掛け布団 ・ベットパッドなど | | 毛布 | 毛布 5kg 掛け布団 1kg 肌掛け布団 0.5kg | 毛布 3kg 掛け布団 1kg 肌掛け布団 0.5kg | 毛布 3kg 掛け布団 1kg 肌掛け布団 0.5kg |
| 静かに運転する | <ul style="list-style-type: none"> ・普段の洗濯物 | | ナイト | — | 4.5kg | 4.5kg |
| ドライマークの付いた衣類や靴などの乾燥する | <ul style="list-style-type: none"> ・スカート ・セーター ・靴など | | 静止乾燥 | — | — | 0.4kg |
| 乾いた衣類のしわを伸ばす | <ul style="list-style-type: none"> ・ブラウスなど | | スチームアイロン | — | — | 15分:0.5kg 30分:1kg |
| 温風を吹きつけてダニ対策をする | <ul style="list-style-type: none"> ・毛布 ・シーツ ・枕カバーなど | | ダニ対策 | 3kg | — | — |
| 温風を吹きつけて除菌・消臭、ウイルスを抑制する | <ul style="list-style-type: none"> ・スーツ ・ぬいぐるみなど | | 除菌清潔プラス | — | — | 1kg |
| 風を吹きつけて花粉を落とす | <ul style="list-style-type: none"> ・肌着類 ・タオルなど | | 花粉 | — | — | 2kg |

組み合わせ可能な機能(運転内容)

| AIお洗濯 →(P.54) | そのほかの機能 | | | |
|------------------|------------------|---------|--------------------|---------|
| | →(P.19) | →(P.27) | →(P.56) | →(P.59) |
| AIお洗濯設定時 | 液体洗剤・柔軟剤 自動投入 | | | 予約 |
| AIお洗濯解除時 | 液体洗剤・柔軟剤 自動投入 | お湯取運転 | 温水ナイアガラ洗淨・ 温め自動 | 予約 |
| | 液体洗剤・柔軟剤 自動投入 | お湯取運転 | 温め自動 | 予約 |
| | 液体洗剤・柔軟剤 自動投入 | お湯取運転 | 温め自動 | 予約 |
| | 柔軟剤のみ 自動投入 | お湯取運転 | 温め自動 | 予約 |
| | 液体洗剤・柔軟剤 自動投入 | お湯取運転 | 温め自動 | 予約 |
| | 液体洗剤・柔軟剤 自動投入 | お湯取運転 | 温め自動 | 予約 |
| | 液体洗剤・柔軟剤 自動投入 | | 温水ナイアガラ洗淨 | |
| | 柔軟剤のみ 自動投入 | | 温水ナイアガラ洗淨 | |
| | 液体洗剤・柔軟剤 自動投入 | | | 予約 |
| | 液体洗剤・柔軟剤 自動投入 | お湯取運転 | 温水ナイアガラ洗淨 | 予約 |
| | 液体洗剤・柔軟剤 自動投入 | お湯取運転 | 温め自動 | 予約 |

液体洗剤・柔軟剤
自動投入

AIお洗濯設定時

AIが洗いかたや時間を自動で判断して運転します。

液体洗剤・柔軟剤自動投入

洗濯のたびに液体洗剤や柔軟剤を自動で投入します。

温水ナイアガラ洗淨・温め自動

水温を上げ、汚れを落としやすくして洗います。



使
い
か
た

洗濯・洗濯～乾燥する

準備 ▶ 水栓を開ける ▶ 洗濯物を入れる ▶ ドアを閉めて、電源を入れる

手順

1  または  をタッチして、コースを選ぶ

洗い・すすぎ・脱水の時間や回数を変更する→(P.60)

2 1  を押す

手動投入する場合は、表示された洗剂量(目安)に従って、洗剤などを入れる

2 運転終了後、洗濯物を取り出す

乾燥する

準備 ▶ 水栓を開ける ▶ 洗濯物を入れる ▶ ドアを閉めて、電源を入れる

脱水をして、衣類の水分を十分に飛ばしてから乾燥運転をしてください。

漂白剤(重曹・クエン酸)などを使用した場合

手洗い洗濯時、漂白剤などを使用した場合は、ニオイが残らない程度にすすいでから乾燥してください。
洗濯物に漂白剤などが残ったまま乾燥すると、洗濯機の寿命を縮めたり、洗濯物を傷めたりします。

乾きやすくするための運転前確認



- ・洗濯物はしっかり脱水されているか、または絡まっていないか確認してください
- ・冷却や除湿運転のために水を使用します。必ず水栓を開けて運転してください
- ・糸くずフィルター、排水ホース、排水口が詰まっていないか確認してください

「乾き具合」の設定する(しっかり乾かしたいときの設定)

乾き具合を「しっかり」に設定すると乾きムラを防ぐことができます。

1  を押す

2  をタッチして  を選ぶ

3  をタッチして  を選んで  をタッチする

4  を押す(スタートボタンを押すと設定が完了します)

乾燥運転する



1  を押す

2  または  をタッチして、コースを選ぶ

3 乾燥時間の初期設定は「自動」です。
シワがつきやすい洗濯物は、乾燥時間を設定することができます。(以下の手順で設定してください)



シワがつきにくい洗濯物
肌着、Tシャツ、トレーナーなど

「自動」を設定する

 をタッチして、画面上の  を選び、 をタッチする

シワがつきやすい洗濯物
綿のシャツ(薄手)、シーツ、パジャマ、ハンカチ、綿ズボン、ブラウスなど

「30分」を設定する



「乾燥」コースの「標準」を選び、
 をタッチして、画面上の  を選び、30分設定後  をタッチする
(乾燥時間を設定すると、乾き具合の設定は無効になります)

4  を押す

5 運転終了後、洗濯物を取り出す (乾燥後はシワをふせぐため早めに取り出してください)

乾燥のみ・追加乾燥運転をする

濡れたものを乾燥するために乾燥運転のみ行いたいときや、乾きが悪いときなど追加で乾燥運転を行いたいときは、以下の手順で行います。

1  をタッチして  を選ぶ

[動画はこちら](#)



2  をタッチして、画面上の  を選ぶ

3   をタッチして、運転したい時間を選んで  をタッチする

4  を押す

乾きにくいときや乾燥時間が長いときのお手入れ

洗濯槽内にホコリ・糸くずがたまっていると、乾燥効率が低下して乾きにくくなったり、乾燥時間が長くなる場合があります。

「槽洗い」または「槽洗浄」コースを運転してください。→(P.74~76)



使
い
か
た

清潔にする

準備 ▶ 水栓を開ける ▶ 洗濯物を入れる ▶ ドアを閉めて、電源を入れる

手順

1  をタッチして、コースを選ぶ

洗い・すすぎ・脱水の時間や回数を変更する→(P.60)

2 1  を押す

手動投入する場合は、表示された洗剂量(目安)に従って、洗剤などを入れる

2 運転終了後、洗濯物を取り出す

お気に入りコース





「おいそぎ」コース、「おしゃれ着」コースなど運転コース単位で登録することができます。

※登録できるのは1コースのみです。

洗い・すすぎ・脱水の時間や回数を変更するときは「手造り」コースをご使用ください。→(P.38)

お気に入りコースに登録する手順

1  を押す

2     いずれかをタッチして、設定したいコースを選ぶ

3 右上の  をタッチする
 をタッチすると、設定が記憶されます。

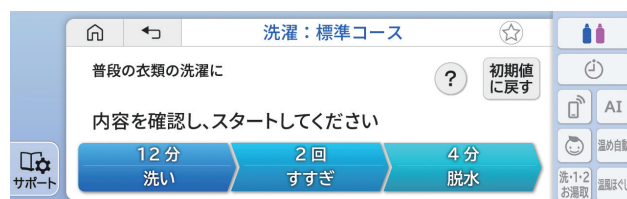

準備 ▶ 水栓を開ける ▶ 洗濯物を入れる ▶ ドアを閉めて、電源を入れる

お気に入りコースを使う手順（「洗濯」の「標準」コースを登録した場合）

1  をタッチする

2 1  を押す

手動投入する場合は、表示された洗剂量(目安)に従って、洗剤などを入れる

2 運転終了後、洗濯物を取り出す

洗剤直ぬりコース

汚れの気になるところに洗剤をしみ込ませて、汚れを落とすコースです。

容量 2kg以下

洗剤のぬりかた

- 濃縮液体洗剤を汚れの気になる部分に10mL垂らして付けてください。
- 汚れの気になる部分が複数か所ある場合、10mLを分割してそれぞれ垂らして付けてください。
- 洗剤を10mL以上付けしないでください。付けすぎると洗濯機から泡があふれるおそれがあります。

漂白剤・柔軟剤入り洗剤はこのコースでは使えません。

運転中に濃度が高くなることで、色落ちや溶け残りにつながるおそれがあります。

衣類に直接塗布できる洗剤・漂白剤であっても、塗った後すぐ洗う指示がある銘柄はこのコースでは使えません。

初めてこのコースで洗う衣類など色落ちが心配な場合は、事前に目立たない部分に数滴垂らして運転し、確認した上で使用してください。

準備

洗濯物の汚れが気になるところに洗剤をしみ込ませる

水栓を開ける

洗濯物を入れる

ドアを閉めて、電源を入れる

手順

液体洗剤の自動投入はできません。

洗剤は、事前に塗布するため、手動投入は不要です。

また、漂白剤も使わないコースです。

1



をタッチして 洗剤直ぬり を選ぶ

洗い・すすぎ・脱水の時間や回数を変更する→(P.60)

2

1 スタート/一時停止 を押す

柔軟剤を手動投入する場合は、洗濯物の量1～2kg時の柔軟剤を入れる
→(P.24、25)

運転をスタートすると、すぐに残時間が表示されます。

2 運転終了後、洗濯物を取り出す



使いかた

手造りコース

お好みの時間や、回数を設定して運転することができます。
お買い上げ時の初期設定は、「標準」コースと同じ内容が設定されています。

準備

水栓を開ける

洗濯物を入れる

ドアを閉めて、電源を入れる

手順

1



または  をタッチし、  を選ぶ



各行程をタッチして、洗い・すすぎ・

脱水の時間や回数を設定する→(P.60)

2

1  を押す (スタートボタンを押すと、設定が記憶されます)

手動投入する場合は、表示された洗剂量(目安)に従って、洗剤などを入れる

2 運転終了後、洗濯物を取り出す

柔らかコース



洗濯コースから
運転できます。

脱水運転中に温風を吹きかけて、タオルなどを肌ざわりよくして柔らかく仕上げます。

容量 4.5kg以下

- 乾燥できない洗濯物は一緒に洗濯しないでください。
- お洗濯キャップ(別売り)は使用できません。

デリケートコース





洗濯コースから
運転できます。

 表示のある衣類や、ランジェリー、ストッキングなどをやさしく洗います。

水をたっぷり使って洗うコースです。

洗濯できるもの

洗濯表示

(新表示)  または  があるもの

上記の洗濯表示があっても、洗えないものがあります。→ (P.15)

容量

3kg以下

使用する洗剤

液体中性洗剤または液体合成洗剤

使用できない洗剤もありますので、洗剤の容器に記載されている内容を確認してください。
粉末洗剤は使用しないでください。溶け残るおそれがあります。

洗濯物の縮みや、入浴剤による色移りのおそれがあるため、お湯・風呂水は使用しないでください。

おしゃれ着コース



洗濯コースから
運転できます。

ドラムをほとんど回転させずに、洗濯物をやさしく洗い上げます。

また、「脱水」のみの設定もできます。

液体洗剤の自動投入は設定できません。

液体おしゃれ着用洗剤(液体中性洗剤)を手動投入してください。

| 洗濯できるもの | 洗濯できないもの |
|---|--|
| <p>洗濯表示 (新表示) (P) (P)</p> <p>(旧表示) </p> <p>ウール、カシミアなどのセーター、カーディガン類</p> <p>スーツ、ジャケット(ウオッシュアップ)、スラックス、スカート、学生服類</p> <p>ブラウス、ワンピース、シャツ、ランジェリー類</p> <p>容量 3kg以下</p> <p>使用する洗剤 液体おしゃれ着用洗剤(液体中性洗剤) 粉末洗剤は使用しないでください。溶け残るおそれがあります。</p> | <p>洗濯表示</p> <p>(新表示) (F) (F)</p> <p>(旧表示) </p> <p>表示のものは、洗濯機で洗濯できません。 →(P.15)</p> |

- 洗濯物の縮みや、入浴剤による色移りのおそれがあるため、お湯・風呂水は使用しないでください。
- 衣類の形くずれを抑える目的で脱水を弱めにしているため、セーターなど水を含みにくい衣類では、脱水ムラが生じる場合があります。
- 水を含みやすい衣類は1着のみで洗うと洗濯物の片寄りが大きくなります。
ほかの洗濯物を2、3枚追加して洗ってください。

衣類の干しかた

シャツやスラックスなどは、シワを伸ばし形を整えてハンガーにかけて干してください。

ハンガーにタオルを巻いて、肩幅に合わせてご使用ください。

ニットなどは、形を整えて平干ししてください。

平干し用のネットや木製以外の風呂のふたなどを使って平干しにすると形くずれが防げます。



使いかた

衣類が縮んだとき

素材、織りかた、厚さ、形態によって水につけるだけで縮むものもあります。
洗濯表示、素材表示を確認してください。

縮みや形くずれの直しかた

ウールは縮みやすい衣類です。もし縮んだ場合は、次の方法である程度元のサイズに戻ることがあります。
洗濯後、縮んでしまったときのために元の形に修正するための型紙を取っておくと便利です。

スチームアイロンを軽く浮かせて
スチームをかけ形を整えます。

スチームをたっぷりあてたあと、
洗濯前に取っておいた型紙に合わせて
元の形に伸ばし、形を整えます。

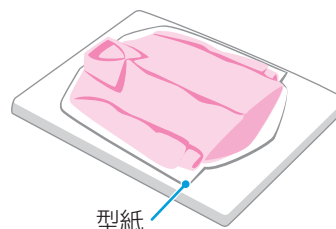
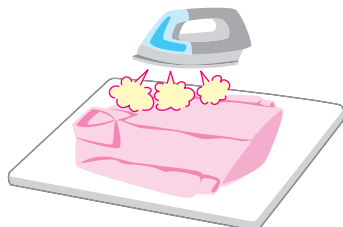





40°C消臭コース

  の  から運転できます。

水温40°Cで高濃度の洗剤液を使ってしっかり洗い、衣類についたニオイを抑えます。→(P.56~58)
色落ちするものは分け洗いしてください。



洗濯できるもの

| | |
|--------|--|
| 洗濯表示 | (新表示)  または  、(旧表示)  または  があるもの |
| 容量 | 2kg以下 |
| 使用する洗剤 | 粉末または液体合成洗剤 |

衣類の量、汚れ、洗剤の種類などによって効果は異なります。

準備 → 水栓を開ける → 洗濯物を入れる → ドアを閉めて、電源を入れる

手順

1  または  をタッチして  を選び、  をタッチする

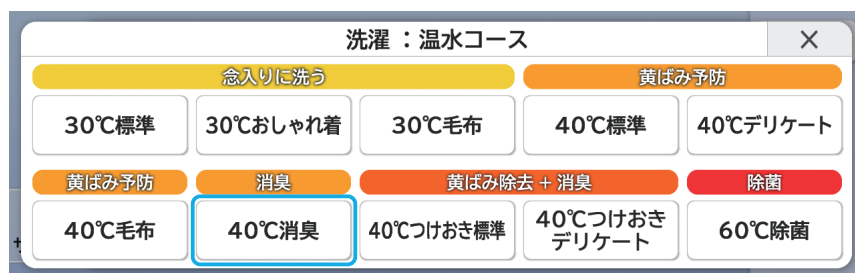

2 1  を押す

手動投入する場合は、表示された洗剤量(目安)に従って、洗剤などを入れる
洗剤量(目安)が表示されたあとは、衣類を追加しないでください。

2 運転終了後、洗濯物を取り出す

毛布コース



洗濯・洗濯▶乾燥・乾燥コースから運転できます。

毛布など大物の洗濯物を傷めず洗い上げます。

洗濯表示のないもの、防水性のものは洗わないでください。

毛布、掛け布団、ベッドパッド、カーテンなどを洗うときは、「毛布」コース以外では運転しないでください。洗濯物を傷める場合があります。

「洗▶乾」「乾燥」運転の場合は、乾燥の熱でお洗濯キャップが溶けてしまうため、使用しないでください。お洗濯キャップは洗濯運転中に洗濯物の飛び出しを防ぐため、必要になる場合があります。お洗濯キャップは付属されていません。別売り部品→(P.77)

| 運転方法 | 毛布 | | 掛け布団 | |
|------|---------|---------|--------|---------|
| | 洗濯物の容量 | お洗濯キャップ | 洗濯物の容量 | お洗濯キャップ |
| 洗濯 | 3kg未満 | 必要ありません | 1kg以下 | 必要です |
| | 3kg～5kg | 必要です | | |

お洗濯キャップを使用しないで洗濯すると、洗濯物を傷めたり、洗濯機が破損するおそれがあります。その場合は、保証の対象外になります。(洗濯物の損傷費用はお客様負担となり、部品の修理は有料となります)

お洗濯キャップについてのご注意



- 洗▶乾コース、乾燥コースでは、お洗濯キャップが使えません。
※乾燥の熱でお洗濯キャップが溶けてしまうため。
洗濯容量を守って、お洗濯キャップなしでご使用ください。
- 洗濯コースは、乾燥の高温運転をしないため、お洗濯キャップをご使用いただけます。



使
い
か
た

毛布コース つづき

洗濯できるもの

洗濯表示

(新表示)  または 、(旧表示)  または  があるもの

使用する洗剤



液体合成洗剤

粉末洗剤は使用しないでください。溶け残るおそれがあります。

| | 毛布 | 掛け布団 |
|----------|--|---|
| 素材 | 化繊(アクリルまたはポリエステル)、綿 | 詰め物素材が化繊100% |
| 洗濯表示 | 新表示:  旧表示:  | 詰め物素材が羽毛の場合 新表示:  または  旧表示:  または  |
| サイズ | ダブルサイズ : 1枚(5kg以下) シングルサイズ: 3枚(1枚当たり1.5kg以下)  | 掛け布団 シングルサイズ: 1枚(1kg以下) 肌掛け布団 シングルサイズ: 1枚(1枚当たり0.5kg以下)  |
| 洗濯できないもの | ●羊毛(ウール)やカシミア素材のもの ●電気毛布 | ●詰め物素材が羊毛(ウール)のもの ●カバー素材が絹のもの |

※洗濯できる電気毛布は、電気毛布の取扱説明書に従って洗濯してください。

洗濯～乾燥できるもの

| | 毛布 |
|-----------|--|
| 素材 | 化繊(アクリルまたはポリエステル) |
| 洗濯表示 | 新表示:  旧表示:  |
| サイズ | ダブルサイズ : 1枚(3kg以下) シングルサイズ: 2枚(1枚当たり1.5kg以下)  |
| 洗▶乾できないもの | ●電気毛布 |

毛布・掛け布団の折りかた・入れかた

ダブルサイズ(1枚)

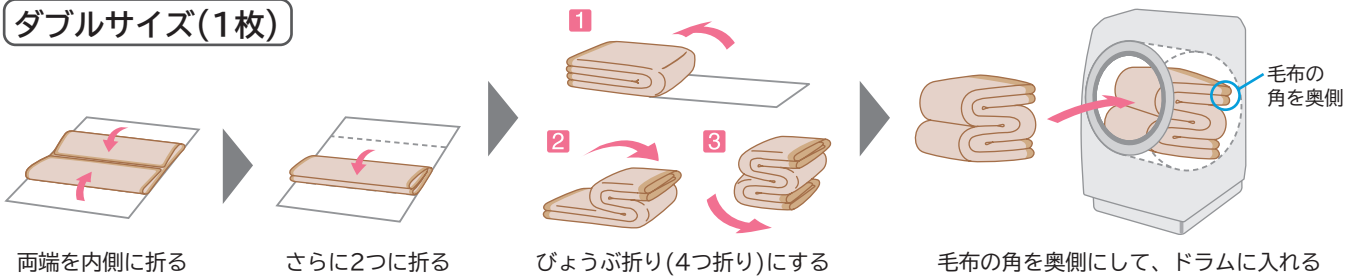

シングルサイズ(2枚以上)

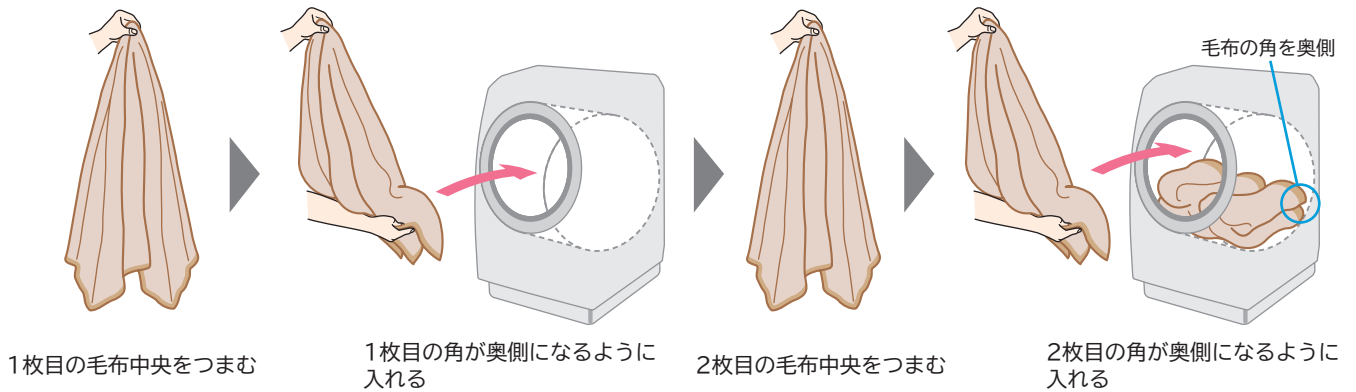

毛布の角を奥側にしないと、運転中に毛布を傷めるおそれがあります。

毛布・掛け布団の干しかた

風通しのよいところで自然乾燥させます。

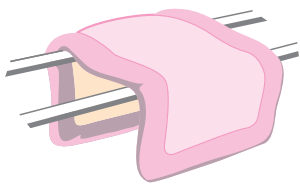

コの字形に干すと、
乾きが早くなります

- 毛布 : 湿っているうちにブラシで一方方向に毛並みをそろえると、きれいに仕上がります。
- 掛け布団 : 時々裏返すと乾きやすくなります。
また、詰め物をほぐすとふっくら仕上がります。
- 羽毛の掛け布団 : 詰め物の片寄りをほぐしてから干すとふっくら仕上がります。
羽毛の変質と側地の傷みを防ぐため、シーツなどを上に掛けて干してください。
- カーテン : レールにかけて形を整えて干すと、シワが伸びてきれいに仕上がります。
カーテンから水滴が垂れる場合は、床にタオルなどを敷いてください。
シワを減らすために、脱水時間は1~3分に設定することをおすすめします。



お洗濯キャップの使いかた

動画はこちら



お洗濯キャップは、洗濯運転中に洗濯物の飛び出しを防ぐため、必要になる場合があります。

お洗濯キャップは付属されていません。別売り部品→(P.77)

「洗▶乾」「乾燥」運転するときは、乾燥の熱でお洗濯キャップが溶けてしまうため、使用しないでください。

お洗濯キャップの取り付けかた

- 1 お洗濯キャップを曲げ、上側から挿入する

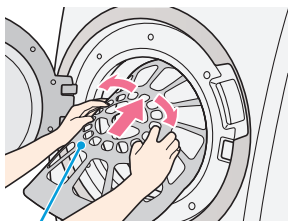

お洗濯キャップ

- 2 お洗濯キャップの下側を変形させて押し込む

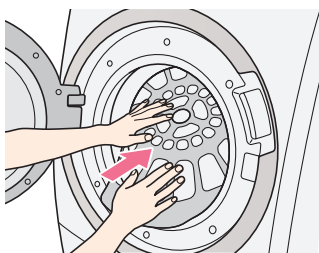

- 3 お洗濯キャップの外側を手前に引き、ドラムの内側にあてる

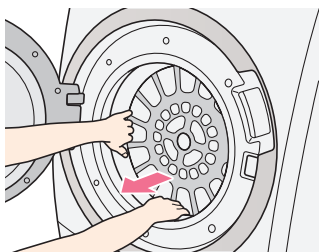

- 4 すべてドラムに入っているか確認する
お洗濯キャップに手をかけて、ドラムがスムーズに動くことを確認する

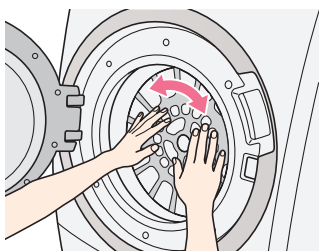

お洗濯キャップの取り外しかた

- 1 お洗濯キャップの下側を図のように持って、手前に引き上げる

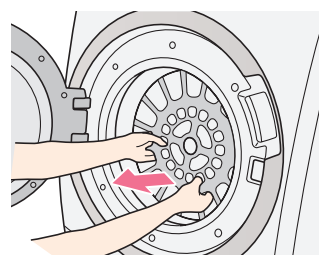

- 2 下側が外れたら、手前に引き出す

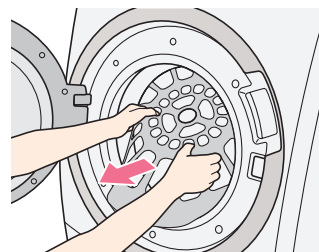

お洗濯キャップの取り付け・取り外しのときは、指や腕を挟まないよう注意してください。



ナイトコース

静かに運転するため、夜間のお洗濯におすすめです。

容量 4.5kg以下

準備 水栓を開ける 洗濯物を入れる ドアを閉めて、電源を入れる

手順

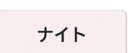
1  または  をタッチして  コースを選ぶ

2 1  を押す

(「洗▶乾」運転時) 手動投入する場合は、表示された洗剂量(目安)に従って、洗剤などを入れる

2 運転終了後、洗濯物を取り出す



使
い
か
た

静止乾燥コース

 乾燥コースから
運転できます。

ドラムの回転を止めて低温で乾かします。

干したあとに湿りがある場合や、(新表示)  (旧表示)  表示の衣類、靴などを乾燥したいときに使用してください。

静止乾燥できるもの

| | | | |
|-----------|--|-----------|--------------------|
| 素材 | ウール、ポリエステル、混紡 ●セーター、カーディガン ●ブラウス、シャツ、ワンピース ●スラックス、スカート ●学生服、セーラー服 ●靴やスリッパ | 容量 | 0.4kg以下 (洗濯物の量は1枚) |
|-----------|--|-----------|--------------------|

ぬれている衣類は、洗濯標準コースの脱水を行ってから「静止乾燥」コースを使用してください。
洗濯表示および素材表示のないものは、クリーニング店にご相談されることをおすすめします。

洗濯物の入れかた

洗濯物はきちんとたたんでから、ドラム内のリフターの上に均一に広げて入れてください。

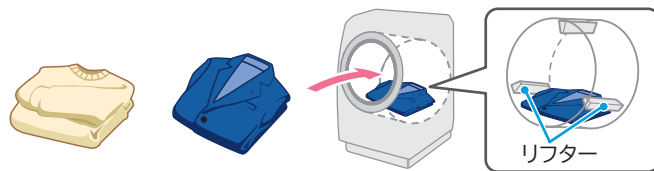

乾きムラがあるとき

洗濯物を反対側にたたみ直して、再度「静止乾燥」運転をしてください。
湿っている部分を上にすると風がよく当たります。

仕上げ(縮み、形くずれの直しかた)

スチームアイロンを軽く浮かせてスチームをかけ、形を整えます。

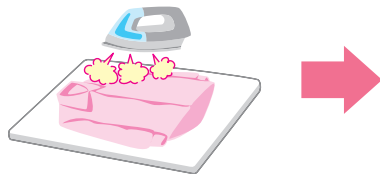

スチームをたっぷり当てたあと、洗濯前にとっておいた型紙に合わせて元の形まで伸ばし、形を整えます。



スチームアイロンコース



乾燥コースから
運転できます。

スチームアイロン機能について

- つけ干し後や着用後、また、タンスに収納していた衣類のシワを伸ばします。
(シワの伸び具合は、洗濯物の量や種類によって異なります。シワが完全になくなるわけではありません)
- 普段アイロンがけしないカットソーなどの衣類も手間なく仕上げます。
- つけ干しでごわついたタオルも、柔らかくふわふわに仕上がります。
- 高い消臭機能で、ニオイを低減して清潔に仕上げます。
(すべてのニオイを除去することはできません。ニオイの種類や強さによっては、残る場合があります)
- 次のようなシワは取れにくくなります。
 - ・ 乾燥運転で付いた深いシワ
 - ・ 合成繊維製品(ポリエステルなど)のシワ
- 綿素材の衣類を運転した場合には、表面に細かい凹凸シワができます。

コースの使い分け

| コース | こんな洗濯物に | 運転時間 | 最大衣類容量 (目安) | 衣類例 |
|--------------|---|------|----------------|------------------------|
| スチーム アイロン | 乾いた洗濯物のシワが気になるときに  | 15分 | 0.5kg | カジュアルシャツ 1枚 ブラウス 1枚 |
| | | 30分 | 1kg | カジュアルシャツ 2枚 ブラウス 2枚 |

| スチームアイロンコースが使えるもの | スチームアイロンコースが使えないもの |
|--|---|
| <p>素材</p> <p>麻、綿、ポリエステル</p> <ul style="list-style-type: none"> ●ブラウス、ワイシャツ、カジュアルシャツ ●カットソー ●ズボン、スカート ●パジャマ ●ハンカチ、タオル | <p>素材</p> <ul style="list-style-type: none"> ●ゴムやウレタンなどを使用した製品 ●ウレタン(スポンジ類)の入ったぬいぐるみなど ●布団類などわたを使用した製品 ●ウールなどの獣毛およびその混紡製品 ●タイツ ●レースや刺しゅうなど飾りや付属品のある製品 ●濃い色のプリントもの |

運転開始前にドラムやドアがぬれているときは、ふき取ってください。



使いかた

ダニ対策コース



洗濯コースから
運転できます。

温風で繊維に潜むダニを加熱したあと、すすぎでダニのアレル物質(フンや死がい)を洗い流します。毛布などをより衛生的に洗いたいときにおすすめです。

| 洗濯できるもの | 洗濯できないもの |
|--|---|
| <p>素材</p> <ul style="list-style-type: none">●毛布(アクリル、ポリエステル)●シーツ●枕カバー <p>容量</p> <p>3kg以下</p> <p>毛布 シングルサイズ幅146cm×長さ203cm以下 毛布の折りかた・入れかた→(P.43)</p> <p>使用する洗剤</p> <p>液体合成洗剤</p> <p>粉末洗剤は使用しないでください。 溶け残るおそれがあります。</p> | <p>素材</p> <ul style="list-style-type: none">●ぬいぐるみ●枕●掛け布団●厚手の毛布●羊毛(ウール)やカシミア素材のもの●電気毛布●異なる素材・大きさのもの(2枚以上の場合) |

お洗濯キャップは温風の熱で溶けてしまうため、使用しないでください。

除菌清潔プラス・花粉コース



乾燥コースから
運転できます。

「除菌清潔プラス」コースは、水で洗えないものも除菌・消臭、ウイルスを抑制して清潔に仕上げます。
「花粉」コースは、気になる花粉を洗わず落とします。

コースの使い分け

| コース | こんな洗濯物に | 最大容量 | 運転時間 |
|-------------|---|------|------|
| 除菌清潔 プラス | ニオイや雑菌が気になるとき ニオイや雑菌、ウイルスなどの種類によっては、消臭・除菌・抑制できないものもあります。 | 1kg | 60分 |
| 花粉 | 花粉を取りたいとき 洗濯物に付いた花粉を、洗濯・脱水槽内で落とし、排水と一緒に流します。 | 2kg | 15分 |

| 除菌清潔プラスコースが使えるもの | 除菌清潔プラスコースが使えないもの |
|---|--|
| <p>素材</p> <ul style="list-style-type: none"> ● アクリル製品(強撚糸以外) ● スーツやスラックスなど ● 帽子やかばん(皮革、毛皮製品以外) ● ぬいぐるみ(詰め物にウレタンを使用していない製品) | <p>素材</p> <ul style="list-style-type: none"> ● ゴムやウレタンなどを使用した製品 ● ウレタン(スポンジ類)の入ったぬいぐるみなど ● 布団類などわたを使用した製品 ● ウールなどの獣毛およびその混紡製品 ● レーヨン、キュプラ、それらの混紡製品 ● タイツ ● レースや刺しゅうなど飾りや付属品のある製品 ● 濃い色のプリントもの |

- ・衣類などによっては運転できないものがあります。洗濯表示をご確認ください。
- ・「除菌清潔プラス」コースの温度は約80℃、「花粉」コースは約50℃になります。
熱に弱い素材や接着剤を使用しているものは使用できません。
- ・「花粉」コースはドラムを乾燥させてから運転すると、より効果的です。

洗濯物の入れかた(「除菌清潔プラス」コースのみ)

- 衣類はきちんとたたんでから、ドラム内のリフターの間に均一に広げて入れてください。
- 除菌をしっかりとしたい衣類は、上の方に入れてください。

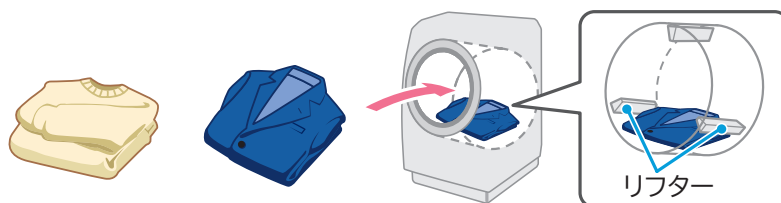

使
い
か
た

洗濯コンシェルジュアプリを使う

洗濯コンシェルジュアプリ(以降「専用アプリ」)とは

専用アプリをスマートフォンにインストールし、洗濯機と接続することで、専用アプリから下記機能が使えるようになります。

「コンシェルジュ機能」

おすすめコースをご案内

「洗濯アドバイス機能」

お天気、気温、乾き具合など

「お知らせ機能」

運転終了やお手入れ時期をプッシュ通知

「リモート機能」

離れたところから運転状況を確認

「わがや流AI」コース

お好みに合わせて洗いかたを学習

「ダウンロード機能」

お好みのコースを増やせる(最大3コース)

「サポート機能」

取扱説明書や使いかた動画などを確認

「ソフトウェアを更新」

洗濯機のソフトウェアを最新に更新

「洗濯コンシェルジュアプリ」 ご使用ガイド
WEB版はこちら



2022_guide

スマートフォンとアプリを接続する

準備

専用アプリをスマートフォンにインストールする

iOS版



Android版



洗濯コンシェルジュアプリ



ホームページからもアプリのインストールをすることができます。

<https://kadenfan.hitachi.co.jp/app/wash/series02/index.html>

アプリは無料ですが、ダウンロードおよびアプリ利用の際には通信費用がかかります。



1

1 を起動して、利用規約を確認する

2 日立家電メンバーズクラブにログインする

※日立家電メンバーズクラブに登録していない方は新規登録をしてください。

3 「ペアリング」を押して、洗濯機の二次元コードを読み取る

サブ銘板シール

型 式：
BD-STX120H
製造番号：
○○○○○○○



日立家電
メンバーズクラブ
製品登録

2

洗濯機を操作する

1  を押す

2  をタッチして  を選ぶ

(受付音が鳴り、残時間表示部に数字が表示されます)

3  をタッチして、設定メニュー2/3を開く

4  をタッチして、 を選ぶ

「ペアリング中」の画面が表示されたら、 専用アプリの操作へ戻ります。
「次へ」をタッチする。

※「BIG DRUM」に接続しようとしています。が表示されたら、「接続」をタッチします。

3

1 「Step4」に「✓」が付くまでしばらくお待ちください。

2 洗濯機から「ピー」と音が鳴ったら「完了」を押す

- 接続前の確認、洗濯機とスマートフォンを接続できない、無線LAN(Wi-Fi)機能使用上のご注意など詳しくは「洗濯コンシェルジュアプリ ご使用ガイド WEB版」をご確認ください。
- アプリのバージョンアップにより内容が更新されることがあります。アプリの画面に従い操作してください。

ソフトウェアライセンス

本製品に組み込まれたソフトウェアは、複数の独立したソフトウェアモジュールで構成され、個々のソフトウェアモジュールは、それぞれ当社および第三者の著作権が存在します。本製品には、当社が開発または作成したソフトウェアモジュールも含まれていますが、これらのソフトウェアモジュールおよびそれに付帯したドキュメント等には、当社の所有権および知的財産権が存在します。これらについては、著作権法その他の法律により保護されています。また、本製品は、オープンソースソフトウェアとして使用許諾されるソフトウェアモジュールが含まれています。当該ソフトウェアモジュールについては、別途著作権者その他の権利を有する者がおり、かつ、無償での使用許諾のため、現状のままでの提供であり、それらの著作権者は、適用法令の範囲内で一切保証(明示するもの、しないものを問いません)をしないものとされています。また、当社は、当該ソフトウェアモジュールおよびその使用に関して生じたいかなる損害(データ消失、正確さの喪失、他のプログラムとのインタフェースの不適合化等も含まれます)についても、適用法令の範囲内で一切責任を負わず、費用負担をいたしません。当該ソフトウェアモジュールの使用条件などの詳細につきましては、下記URLをご参照ください。当社以外の第三者による規定であるため、原文を掲載いたします。

<https://kadenfan.hitachi.co.jp/app/license1.html>

また、当該ソフトウェアモジュールに関する入手方法、お問い合わせについては、以下のURLをご参照ください。

<https://kadenfan.hitachi.co.jp/support/inquiry/>

スマートフォンとの接続やネットワーク

■受付時間：9:00～17:30(月～土)

※日曜・祝日、年末年始は休業

《発信者番号通知のお願い》

「非通知」設定をされているお客様は、はじめに「186」をダイヤルしておかけください。

TEL 0120-554-201



使
い
か
た

スマートフォンで洗濯機本体を操作する

スマートフォンから洗濯機の遠隔操作をする場合、次の手順を行ってください。

動画はこちら



準備

ドアを閉めて、電源を入れる

手順

1

 が点灯するまで待つ

点滅中は通信準備中のため、しばらくお待ちください。



2

ホーム画面の  をタッチする

タッチするごとに表示が切り替わり、変更することができます。

3

 を選択して  をタッチする

- リモート設定中は、ドアを開けられないようにするため、「」が点灯し、ドアがロックされます。
- 「」が点滅中は通信準備中のため、リモート設定できません。
- 電源を切ったり、運転が終了すると、自動的にリモート設定が解除されます。
- リモート設定中の状態で23時間以上放置すると、自動で電源が切れます。

ダウンロードコースを使う

スマートフォンから専用のコースをダウンロードして登録してください。
登録したコースを選んで運転することができます。

動画はこちら



準備

水栓を開ける

洗濯物を入れる

ドアを閉めて、電源を入れる

手順

1



洗濯



洗濯・乾燥



乾燥



清潔

いずれかをタッチして

ダウンロード
コース
を選ぶ

ダウンロードコースによって選べる運転方法が異なります。

2

ダウンロードコースを選ぶ

各ダウンロードコースに登録されている内容・コース情報は、スマートフォンから確認してください。ダウンロードコースが登録されていない場合は、選ぶことができません。



3

1 スタート/一時停止
 を押す

手動投入する場合は、表示された洗剂量(目安)に従って、洗剤などを入れる
選んだダウンロードコースによっては自動計測されません。

2 運転終了後、洗濯物を取り出す



使
い
か
た

AIお洗濯を使う

複数のセンサーで洗濯のさまざまな状況をセンシングして、洗剤の種類や布質、汚れの量、水の硬度などの状況に合わせて洗いかたや運転時間などを自動で制御します。

AIお洗濯が自動で解除される

AIお洗濯は、「標準」コースのみ設定可能です。次のような場合は自動で解除されます。

- ・洗い・すすぎ・脱水の時間や回数を変更したとき
 - ・「お湯取運転」「温水ナイアガラ洗浄」「温め自動」を設定したとき
 - ・ドラム内に残水(約3L以上)があるとき
- ※事前に脱水(1分)運転すると排水されます。→(P.60)

お知らせ

- AIお洗濯は、洗いかたや運転時間を自動で制御する機能です。
水の硬度や水温、洗剤の種類や投入量、汚れの種類や量によって変化しない場合がありますが、異常ではありません。
- 自動投入の洗剤量を「多め」「少なめ」に設定していても、AIお洗濯中は、「標準量」に変更されます。
- ご使用中の洗剤によっては、泡が発生しやすいものがあります。泡の発生具合によっては、泡消し運転により運転時間が長くなる場合がありますが異常ではありません。

準備

水栓を開ける

洗濯物を入れる

ドアを閉めて、電源を入れる

手順

1

 または  をタッチして  を選ぶ

2

 をタッチして  を選び  をタッチする

設定内容によっては、自動で解除される場合や受け付けないことがあります。

3

1  を押す

手動投入する場合は、表示された洗剤量(目安)に従って、洗剤などを入れる

2 運転終了後、洗濯物を取り出す

ナイアガラすすぎを使う





たっぷりの水を使ってすすぎ、高速脱水を行い洗剤を落とします。
いつも以上にしっかりすすぎたいときにおすすめします。

設定できるコース

「標準(AIお洗濯未設定の場合)」「手造り」コース

準備 ▶ 水栓を開ける ▶ 洗濯物を入れる ▶ ドアを閉めて、電源を入れる

手順

1  または  をタッチして  、  を選ぶ

2  をタッチして  を選び  をタッチする

設定内容によっては、自動で解除される場合や受け付けないことがあります。

3 1  を押す

手動投入する場合は、表示された洗剂量(目安)に従って、洗剤などを入れる

2 運転終了後、洗濯物を取り出す

●運転終了後、「ナイアガラすすぎ」の設定は自動で解除されます。運転のたびに設定してください。

「手造り」コースの場合は、設定が記憶されます。

●液体洗剤の場合、すすぎやすさを検知して、すすぎ回数が少なくなりますが、異常ではありません。



使
い
か
た

温水 ナイアガラ洗淨を使う (温水コース)

水を30℃・40℃・60℃に温めて洗うことで、洗剤の酵素パワーを活性化させます。
また、黄ばみの原因となる皮脂汚れを落とします。

お願い 洗濯表示をご確認のうえ、ご使用ください。

機能の使い分け



設定できるコース

「温め自動」：「標準」「おいそぎ」「すすぎ1回」「手造り」「洗剤直めり」「柔らかか」「ナイト」コース
「30℃」：「標準」「おしゃれ着」「毛布」
「40℃」：「標準」「デリケート」「毛布」「40℃消臭」

水温を15℃に上げて、汚れを落としやすくする

| 設定内容 | 効果と行程内容 | 容量 | | おすすめ洗剤 |
|------|---|--------|-------|---------------------|
| | | 洗濯 | 洗▶乾 | |
| 温め自動 | 洗淨力が落ちやすい寒い日のお洗濯でも効果的な洗淨力をキープします。 夏場のような室温や水温が高いときは作動しません。 | 12kg以下 | 6kg以下 | 粉末 または 液体合成洗剤 |

水温を30℃に上げて、念入りに洗う

| | | | | | |
|----------|--|--------|-------|------------------------|---------------------|
| 30℃標準 | 普段着を念入りに洗います。 温水洗いを約60分行います。 | 12kg以下 | 6kg以下 | 粉末 または 液体合成洗剤 | |
| 30℃おしゃれ着 | おしゃれ着(洗濯表示  P )のある衣類)を念入りに洗います。 ※液体おしゃれ着用洗剤(液体中性洗剤)をご使用ください。 温水洗いを約30分行います。 | 2kg以下 | / | 液体おしゃれ着用洗剤 (液体中性洗剤) | |
| 30℃毛布 | 毛布を念入りに洗います。 ※毛布容量が3.6kg以上のときは、お洗濯キャップをご使用ください。→(P.44) 温水洗いを約60分行います。 | 5kg以下 | | 3kg以下 | 粉末 または 液体合成洗剤 |

水温を40℃に上げて、黄ばみを予防する

| | | | | | |
|----------|--|-------|-------|---------------------|---------------------|
| 40℃ | 衣がえの時など、黄ばみを予防します。 温水洗いを約80分行います。 | 6kg以下 | 6kg以下 | 粉末 または 液体合成洗剤 | |
| 40℃デリケート | デリケート(洗濯表示 )のある衣類)な衣類の黄ばみを予防します。 温水洗いを約60分行います。 | 2kg以下 | / | 粉末 または 液体合成洗剤 | |
| 40℃毛布 | 毛布の黄ばみを予防します。 温水洗いを約100分行います。 | 5kg以下 | | 3kg以下 | 粉末 または 液体合成洗剤 |

毛布コース、おしゃれ着コースについて



- 洗▶乾コースの「30℃毛布」「40℃毛布」コースで毛布を洗うときは、お洗濯キャップが使えません(乾燥の熱で溶けるため)。容量は3kg以下(お洗濯キャップなしで洗える容量)でご使用ください。→(毛布コース P.41)
- 「30℃おしゃれ着」コースは、通常のおしゃれ着コース同様、洗剤の自動投入はしません。液体おしゃれ着用洗剤(液体中性洗剤)を手動投入して、ご使用ください。→(おしゃれ着コース P.39)

機能の使い分け

設定できるコース

「40℃つけおき」：「標準」「デリケート」
「60℃除菌」：「標準」

水温40℃でつけおきをして洗い、黄ばみを除去する(粉末洗剤専用コースです)

洗剤を多めに使います。
自動投入の設定は自動で解除されます。手動投入してください。

| 設定内容 | 効果と行程内容 | 容量 | | おすすめ洗剤 |
|----------------------|--|-----------|-----------|--------|
| | | 洗濯 | 洗▶乾 | |
| 40℃ つけおき | 黄ばみやニオイがついてしまった普段着の黄ばみを除去します。 温水つけおきを約120分行います。 | 2kg 以下 | 2kg 以下 | 粉末合成洗剤 |
| 40℃ つけおき デリケート | デリケートな衣類の黄ばみを除去します。 温水洗いを約360分行います。 | 2kg 以下 | | 粉末合成洗剤 |

水温40℃で高濃度の洗剤液で洗い、衣類についたニオイを抑える

洗剤を多めに使います。
液体・粉末洗剤を手動投入するときは、自動投入の設定を解除してください。

| | | | | |
|-----------|---|-----------|-----------|---------------------|
| 40℃ 消臭 | ニオイがついてしまった衣類や部屋干し臭を抑えます。 温水洗いを約70分行います。 | 2kg 以下 | 2kg 以下 | 粉末 または 液体合成洗剤 |
|-----------|---|-----------|-----------|---------------------|

水温を60℃に上げて、衣類を除菌する(白物衣類専用コースです)

液体・粉末洗剤を手動投入するときは、自動投入の設定を解除してください。
色柄物、プリントのついたものは洗えません。

| | | | | |
|-----------|--|-----------|-----------|---------------------|
| 60℃ 除菌 | 清潔にしたい白物衣類を除菌します。 温水洗い行程を約120分行います。 | 2kg 以下 | 2kg 以下 | 粉末 または 液体合成洗剤 |
|-----------|--|-----------|-----------|---------------------|

ご注意

- 衣類を傷めたり、色移りすることがあります。色柄ものと白物は分けてください。
- 「温め自動」と水温設定を同時に設定したり、洗い時間の変更はできません。
- 室温約8℃以下、または水温約13℃以下の場合、温水洗い時間が長くなります。(約20～30分程度)

お知らせ

- 衣類の量・汚れ・洗剤の種類によって効果は異なります。
- 日焼けによる黄ばみなどすべての黄ばみが落ちるわけではありません。

「お湯取運転」について

温水コース「30℃おしゃれ着」「40℃デリケート/消臭」「40℃つけおき標準/デリケート」「60℃除菌」については、お湯取設定できません。



温水 ナイアガラ洗淨を使う つづき

準備

水栓を開ける

洗濯物を入れる

ドアを閉めて、電源を入れる

手順

1

温め自動を設定するとき

運転したいコースを選び、**温め自動** をタッチする

ON を選択して **決定** をタッチする

「標準」コースから設定するとき

洗濯 または **洗濯・乾燥** をタッチして **標準** を選ぶ

12分
洗い

をタッチして 水温 **OFF** 30℃ 40℃ 40℃つけおき 60℃ を選び

決定 をタッチする

「温水」コースから設定するとき

洗濯 または **洗濯・乾燥** をタッチして **温水コース** を選ぶ

運転したいコースをタッチする



2

1 **スタート/一時停止** を押す

手動投入する場合は、表示された洗剂量(目安)に従って、洗剤などを入れる
洗剂量(目安)が表示されたあとは、衣類を追加しないでください。

2 運転終了後、洗濯物を取り出す

予約運転をする

何時間後に終了させるかを選び、3時間後から24時間後まで、1時間単位で設定することができます。外出中や夜間に運転するときなどに便利です。

予約運転のしかた

「洗濯」運転：3～24時間後まで設定可能

「洗▶乾」「乾燥」運転：5～24時間後まで設定可能

準備

水栓を開ける

洗濯物を入れる

ドアを閉めて、電源を入れる

手順

1 運転したいコースを選び  をタッチする

2  または  をタッチして  をタッチする

3 1  を押す

手動投入する場合は、表示された洗剂量(目安)に従って、洗剤などを入れる

2 運転終了後、洗濯物を取り出す

予約待機中はドアのロックが解除されます。

お願い

予約運転には、ジェルボール型洗剤は使用しないでください。

ドラム内に水分が残っていると、ジェルボール型洗剤のフィルムが溶け、洗剤液が直接洗濯物に触れる可能性があり、長時間経過するとしみになるおそれがあります。



使
い
か
た

こんなときには

予約の取り消し： を押して、電源を切る(電源プラグを抜いたとき、停電したときは、予約運転は取り消されます)

予約の変更： を押して、電源を切り、初めからやり直す

衣類の追加：電源を切らずに、洗濯物を入れる

(予約中の洗濯物の追加は、少なめにしてください。洗濯物を入れ過ぎると汚れ落ちがわるくなったり、乾きムラの原因になります)

●洗濯物の量や布質、給水量、水温、気温、排水条件により運転終了時間が変わることがあります。

●予約運転をするときは、色移りしやすい洗濯物は一緒に洗濯しないでください。

●洗濯物のシワを防ぐため、運転終了後は洗濯物を早めに取り出し干してください。

長時間放置すると、ニオイの原因になります。

「洗▶乾」運転する場合は、ふんわりガード「設定あり」にすることをおすすめします。→(P.61)

●予約設定後に設定内容を変更して運転する場合は、一度ドラムの水を排水してから運転してください。

洗い・すすぎ・脱水の時間や回数を変更する (脱水のみ運転など)

洗い・すすぎ・脱水の設定を変更する

洗い・すすぎ・脱水のみの設定をしたり、それぞれを組み合わせで運転することができます。
設定内容は記憶されないため、よく使う運転内容は「手造り」に登録すると便利です。→(P.38)

準備

水栓を開ける

洗濯物を入れる

ドアを閉めて、電源を入れる

手順

1



をタッチして **標準** を選ぶ

2



をタッチして、行程の時間や回数を変更する

3



を押す

※標準コースの手順を説明しています。コースによって変更できない場合があります。

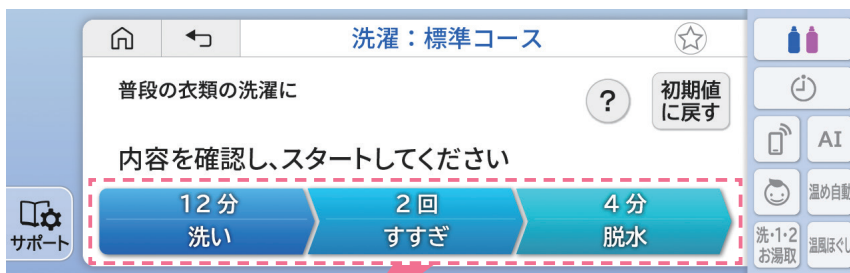

| 設定したい 運転内容 | 洗い | すすぎ | 脱水 | 設定可能な時間や回数が表示されます - または + をタッチすることで設定変更できます。 設定しない場合は「なし」をタッチしてください。 |
|---------------|-----------|-----------|----------|--|
| 脱水のみ | なし 洗い | なし すすぎ | 4分 脱水 | → 1～9分まで(1分単位) → 「なし」 |
| 排水のみ | なし 洗い | なし すすぎ | 1分 脱水 | 脱水「1分」を設定すると、ドラム内の残水を排水します。 |
| 洗いのみ | 12分 洗い | なし すすぎ | なし 脱水 | → 6分 → 9分 → 12分 → 15分 → 25分 → 「なし」 |
| すすぎのみ | なし 洗い | 2回 すすぎ | なし 脱水 | ため・注水： → 1回 → 2回 → 3回 → 4回 → 「なし」 ナイアガラ：4回のみ |
| 洗いとすすぎ | 12分 洗い | 2回 すすぎ | なし 脱水 | 上記の「洗い」「すすぎ」の設定が可能です。 |
| すすぎと脱水 | なし 洗い | 2回 すすぎ | 4分 脱水 | 上記の「すすぎ」「脱水」の設定が可能です。 |

音や振動・脱水や乾き具合などの設定方法

設定変更した内容は電源を切っても記憶されます。

基本操作

準備

電源を入れる

手順

1



をタッチして



を選ぶ

2

設定メニューを選び、画面の操作方法に従って設定する

温風ほぐし脱水

脱水時に温風を吹きかけ、洗濯物を暖かく柔らかい状態に取り出せる状態にします。

お知らせ

- お買い上げ時は「OFF」が設定されています。
- 設定が「ON」の場合、洗濯運転の最終脱水後、温風運転を約5分行います。
なお、水温が低い場合は、温風運転時間が長くなる場合があります。
- 動作中に一時停止ボタンを押すと、電源が切れます。
- 洗濯物の容量が6kg以上の場合は、動作を行いません。

設定できないコース

「おいそぎ」「柔らか」「毛布」「デリケート」「おしゃれ着」「ダニ対策」コース、「洗▶乾」「乾燥」運転

脱水具合

- ・弱め : 脱水ジワが気になるとき
- ・ふつう : お買い上げ時の設定
- ・しっかり : 脱水が足りないとき
干す時間を短くしたいとき

お知らせ

- 脱水「1分」は、「しっかり」が設定できません。

設定できないコース

「柔らか」「毛布」「デリケート」「おしゃれ着」「ダニ対策」コース

ふんわりガード

- 乾燥運転終了後、洗濯物を取り出すまでドラムを回転させ、ふんわり感を保ちます。(最長2時間)
- 運転中ドアがロックされます。
一時停止をしてからドアを開けてください。

設定できないコース

「毛布」「静止乾燥」「標準(乾燥15分)」「除菌清潔プラス」「花粉」コース

乾き具合

- ・弱め : 乾き過ぎるとき
(湿り気がやや多くなります)
- ・ふつう : お買い上げ時の設定
- ・しっかり : 乾きがわるい(乾きムラが多い)とき

設定できないコース

「毛布」「静止乾燥」コース、「洗▶乾」「乾燥」運転の「15/30/60/90分」

脱水立ち上がり

- ・低振動 : 脱水時の振動や音を抑える
(運転時間が長くなります)
- ・標準 : お買い上げ時の設定
- ・スムーズ : 脱水の立ち上がりをスムーズにする
(洗濯物の種類によっては、振動や音が大きくなる場合があります)



使いかた

音や振動・脱水や乾き具合などの設定方法 つづき

乾燥時の脱水回転数

- ・低速 : 乾燥中の振動や音を抑える
(運転時間が長くなります)
- ・中速 : 乾燥中の振動や音をやや抑える
(運転時間が長くなります)
- ・高速 : お買い上げ時の設定

無線LAN登録情報の削除

お知らせ

- 洗濯機が無線LANルーターに接続していないときに登録情報を全消去しても、アプリの設定は残ります。
- 洗濯機に登録されているダウンロードコースの内容は削除されません。

終了予告音

お知らせ

- お買い上げ時は「OFF」が設定されています。
- 「ON」を設定しても「音色設定」が「OFF」に設定されていると、終了予告音は鳴りません。
- 脱水時に、洗濯物の片寄りが起こり脱水をやり直したときは、終了予告音は鳴りません。

バックライトの自動調整

お知らせ

- お買い上げ時は「ON」が設定されています。
- 「ON」に設定すると、運転をスタートしてから3分後に、操作パネルの液晶のバックライトを調整し、画面を暗くします。

無線LAN機能

お知らせ

- お買い上げ時は「ON」が設定されています。

操作音

お知らせ

- お買い上げ時は「操作音あり」が設定されています。

音色設定

運転スタート・終了予告・終了時の音色を、メロディー・ブザー・音なしに変更することができます。

お知らせ

- お買い上げ時は「メロディ」が設定されています。

液晶明るさ調整

お知らせ

- お買い上げ時は一番明るい状態が設定されています。

初期設定に戻す

お知らせ

- 無線LAN機能で登録した情報も全消去されます。洗濯機本体とスマートフォンをペアリングしている場合は、もう一度ペアリングの設定が必要です。
- 洗濯機に登録されているダウンロードコースも削除されます。
- 登録した洗剤名や柔軟剤名も削除されます。

お手入れをする

洗濯乾燥機の性能を十分発揮させ、長くお使いいただくため、お手入れの方法について説明します。

お手入れ部

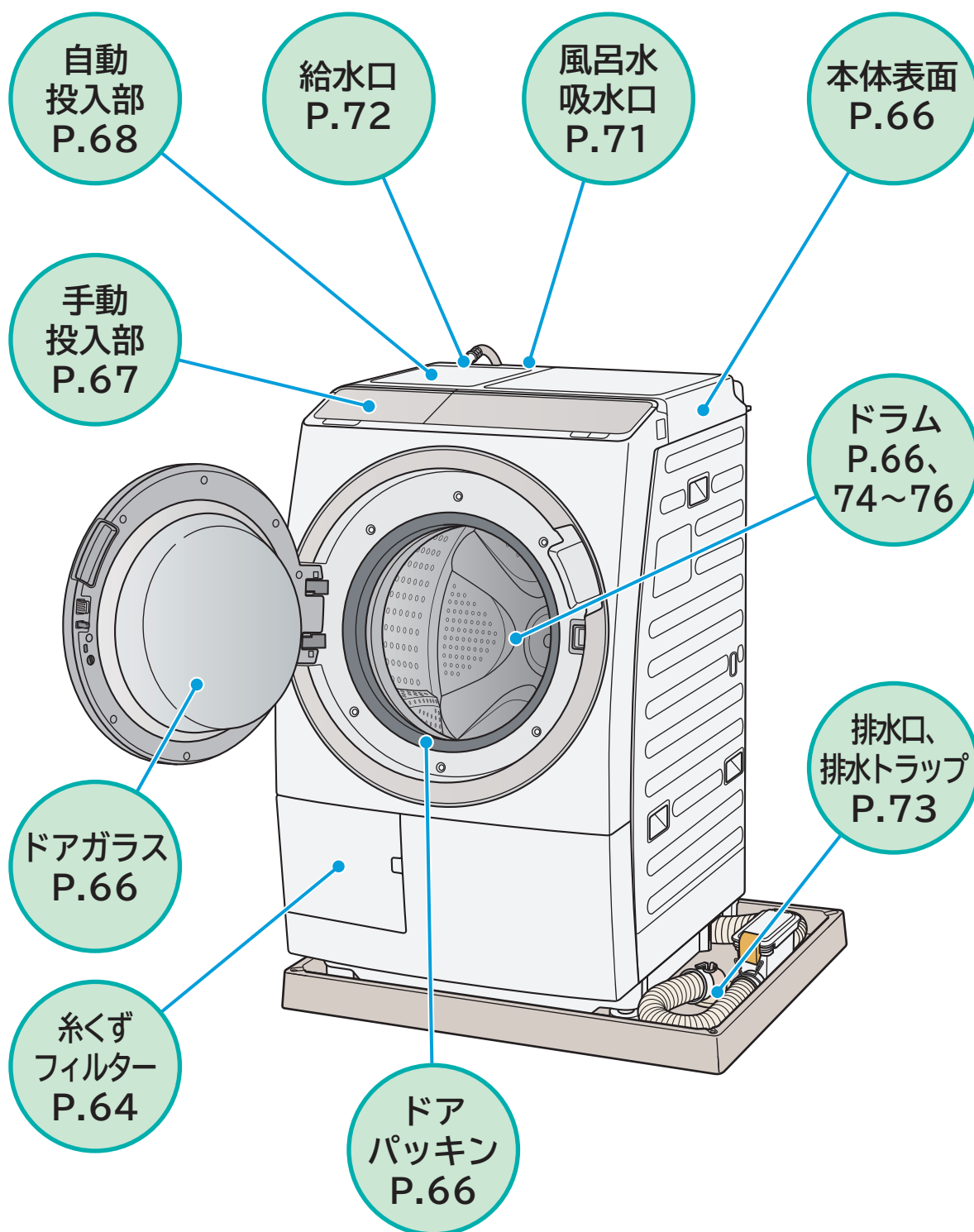

使いかた



お手入れ



糸くずフィルター

定期的にお手入れしてください。

- 「糸くずフィルターのお手入れ」が表示されたら、お手入れしてください。
場合によっては、糸くずのたまり具合が少ないときでも表示します。
- 「洗▶乾」「乾燥」運転は、乾燥で出る糸くずがたまりやすくなります。
- 糸くずフィルターに糸くずがたまると、排水しにくくなり、排水エラー(お知らせ表示「C02」)になります。
→(お困りコンシェルジュ P.2)

運転中や、ドラムや排水ホースに残水がある場合(洗いのみの運転後など)は、糸くずフィルターを外さない
ドラムに水が入っている場合は、糸くずフィルターを外すときに多量の水が出てきますので、脱水してから外してください。

準備

- ・脱水運転(1分)を行い、残水を排水する→(P.60)
「C02」のお知らせが表示された場合は、ドラムに多量の水が残っているおそれがあります。
- ・水が垂れる場合があるため、水受け(洗面器など)を手前に置いてください。

1 糸くずフィルターカバーを開ける

糸くずフィルターカバー



2 糸くずフィルターを取り外す

1 糸くずフィルターのつまみを左の方向に回す

2 回転が止まったら手前に引き出す

- 残水が出る場合があるので、水受けなどで受けてください。
- 糸くずフィルター内部にたまった糸くずが洗濯機内部に落ちないように注意してください。
- 糸くずフィルター差し込み部が汚れている場合は、入口周辺のみふき取ってください。奥まで手を入れるとケガのおそれがあるため、歯ブラシなどでお手入れしてください。

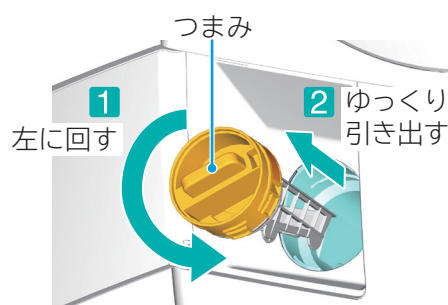

3 糸くずを取り除き、洗い流す

汚れがひどいときは、歯ブラシや綿棒などで掃除してください。
このとき、ゴムパッキン(黒色と乳白色の2本)に塗布している潤滑剤をふき取らないようにしてください。
糸くずフィルターが回しにくくなります。

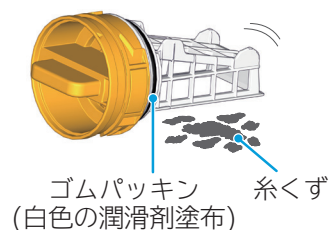

4

糸くずフィルターを取り付ける

1 糸くずフィルターの開口部を上に向ける

- 糸くずフィルターのゴムパッキンが外れていないことを確認してください。
- 糸くずフィルター取り付け部やゴムパッキン部に、糸くずなどが付着していないことを確認してください。

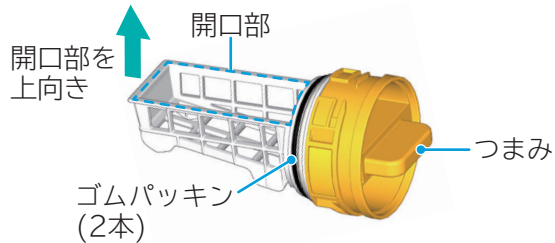

2 糸くずフィルターの開口部を上に向けた状態で奥までしっかり差し込む

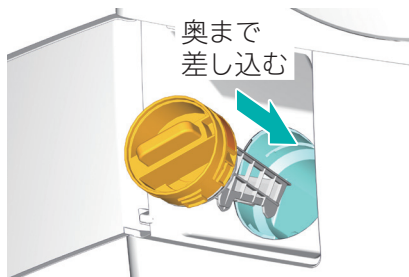

3 つまみを右に「カチッ」と音がするまでしっかり回す

「カチッ」と音がするまで回されていないと「フィルター確認」と「C16」が表示され、運転できません。→(お困りコンシェルジュ P.2)

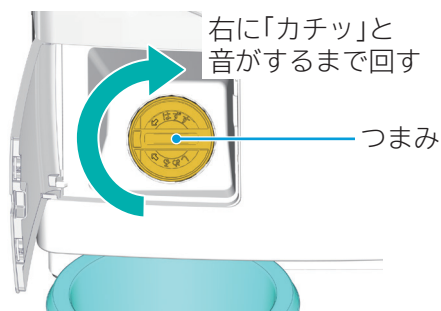

5

糸くずフィルターカバーを閉める

⚠ 注意

- 糸くずフィルターやゴムパッキンが破損した場合は、すぐに取り替える→(P.77)
水漏れや故障の原因になります。
- 糸くずフィルターにネットやフィルターを取り付けない
水漏れや故障の原因になります。



お手入れをする つづき

本体表面

水滴や汚れが付着しているときは、柔らかい布でふき取ってください。

ドアガラス・ドアパッキン

- ドア内側のガラス面をふき取る際は、湿った布を使用してください。
- ドアパッキンやパッキン裏側に糸くずがたまると、水漏れや洗濯物への糸くず付着の原因になります。柔らかい布でふき取ってください。

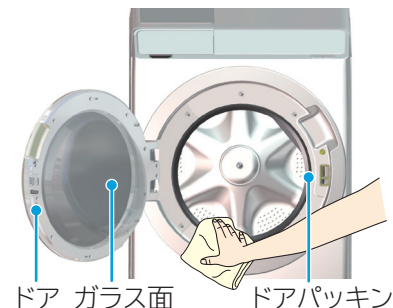

ご注意

- ベンジン、クレンザー、アルカリ性洗剤、弱アルカリ性洗剤、ワックスなどでふいたり、たわしでこすらないでください。
- ドアパッキン周辺をお手入れ後、ぞうきんや布などをドアパッキンへかけたりしないでください。ドアパッキンが変形し、水漏れの原因になります。

ドラム

水滴が付着したり、汚れているときはお手入れしてください。

- ドラム表面のお手入れには、ステンレス専用クリーナーを使用してください。
- ドラムのさびは、クリームクレンザーでふき取ってください。
※金属たわしなどは使わないでください。
- ドラムの汚れ・ニオイが気になるときは、「温水槽洗浄」「槽洗浄」コース、長時間お洗濯をしないときや、「花粉」コースの前などドラムを乾かしたいときに「槽乾燥」コースを運転してください。→(P.74~76)

ご注意

- ステンレスドラムはさびにくい性質を持っていますが、次のような場合にはさびが発生することがあります。
- ・ 鉄などを含む金属の部品(ヘアピンなど)のドラムへの長時間の接触や、鉄粉や赤さびの混じった水の使用。
 - ・ ドラム内に塩素系漂白剤・洗剤・柔軟剤の長期間放置。

水栓(蛇口)、ワンタッチつぎて、給水ホースの水漏れ確認

水栓(蛇口)のパッキンなど、長年使用していると経年劣化・さびにより水漏れする場合があります。ご利用の際、定期的に水漏れがないかご確認ください。

万一水漏れが起きた場合は、水栓(蛇口)を閉めて点検・修理をご相談ください。→(P.82)



手動投入部ふた

洗剤や柔軟剤が付着していたり、汚れていたら布でふき取ってください。

1 ふたを開ける

2 パッキンの汚れを布でふき取る

パッキンを無理に引っ張ったりしないでください。
変形や亀裂、傷付きなど、ふたが閉められなくなる原因になります。



手動投入部(手動投入ケース)

洗剤や柔軟剤が付着していたり、汚れていたら水で洗い流してください。

1 ふたを開ける

2 手動投入ケースの仕切りをつまみ、上に持ち上げて取り外す

3 キャップを取り外し、汚れを洗い流す

- 洗剤が付着しているところを綿棒などで掃除してください。
- 汚れがひどいときは、お湯(約40℃)に約5分浸し、歯ブラシなどで掃除してください。
- 手動投入ケースやキャップが凍結したときは、お湯(約40℃)を入れてください。

4 水気をふき取り、元どおりに取り付ける

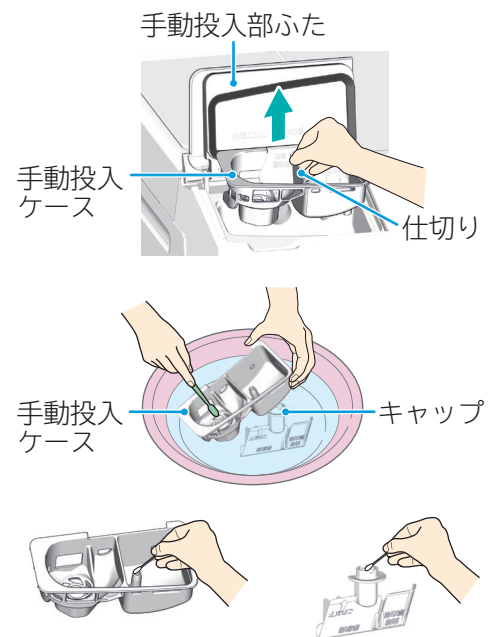

細かい部分に洗剤が付着しているときは綿棒などで掃除する。

ご注意 手動投入ケースを外したまま運転しないでください。



お手入れ



自動投入部(液体洗剤タンク・柔軟剤タンク)・タンク取付部

2~3か月に一度を目安に、お手入れをしてください。
また、次の場合にもお手入れをしてください。

- ・使用する液体洗剤や柔軟剤の種類を変えるとき
- ・自動投入機能を1か月以上使わなかったとき
- ・「残量少」が表示されたまま、1週間以上自動投入タンクに液体洗剤や柔軟剤を補充しなかったとき
- ・タンク取付部に汚れが残っているとき
- ・透明ふたを開けたまま放置したときや残量が少ないまま放置したとき
- ・自動投入タンク内の液体洗剤や柔軟剤がゼリー状になったとき

お願い お手入れの際には、洗濯・脱水槽の中に衣類を入れないでください。

1 ふたを開ける

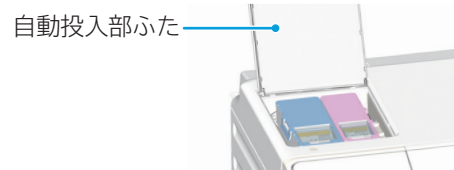

2 タンクの取っ手を持ってまっすぐに引き上げて取り外す

タンクを傾けると液体洗剤や柔軟剤がこぼれたり、タンク取付部に垂れたりすることがあります。柔らかい布でふき取ってください。

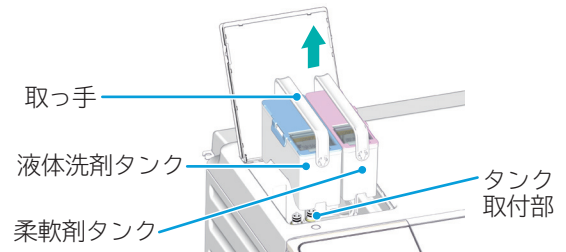

3 タンクふたのお手入れをする

- 1 タンクふたのつまみを開いてつまみから外し、タンクふたを取り外す
- 2 タンクふたの汚れを洗い流す

- パッキンを無理に引っ張らないでください。変形や亀裂、傷が付いたり、パッキンが外れたりして液体洗剤や柔軟剤が液漏れする原因になります。
- パッキンに付着した液体洗剤や柔軟剤、ホコリは、湿った布でふき取ってください。
- 汚れがひどいときは、お湯(約40℃)に約10分間浸し、湿った布でふき取ってください。

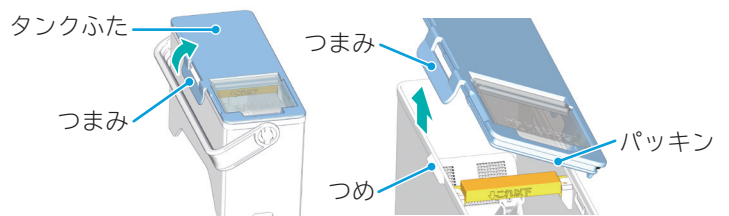

4 透明ふたのお手入れをする

- 1 透明ふたを開け、手前に引き、凹部から突起部を取り外す
- 2 透明ふたの汚れを洗い流す

汚れがひどいときは、お湯(約40℃)に約10分間浸し、湿った布でふき取ってください。

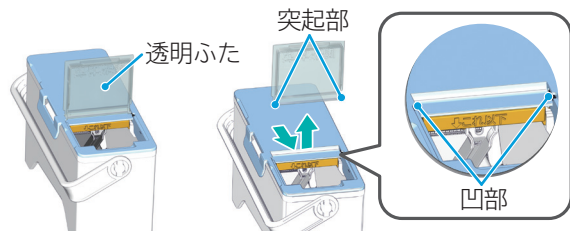

5 タンク内のお手入れをする

- 1 タンク内のフロートピースを持って、凹部から取り外す
- 2 タンク内とフロートピースの汚れを洗い流す

- タンク内は、泡立ち、ぬめりがなくなるまで、すすいでください。
- 汚れがひどいときは、お湯(約40℃)に約10分間浸し、湿った布でふき取ってください。

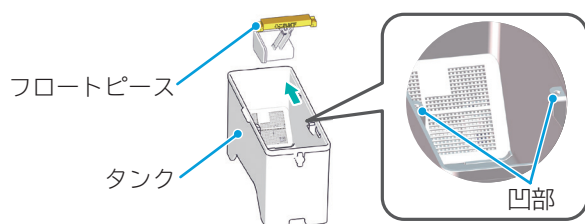

6

タンク取付部のお手入れをする タンク取付部周辺を湿った布でふき取る

- タンク取付部周辺に液体洗剤や柔軟剤の残りや汚れが付着していると、液体洗剤・柔軟剤経路の詰まりの原因になったりカビが発生することがあります。
- 使用する液体洗剤や柔軟剤の種類によっては、パッキンに色が移る場合があります。
- パッキン部をブラシなどで強くこすらないようにしてください。パッキンが傷み、液体洗剤や柔軟剤が液漏れする原因になります。
- タンク取付部底面に水やホコリが残っていないことを確認してください。

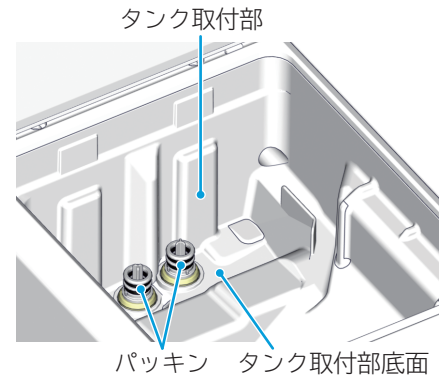

7

タンクを元どおり取り付ける

- 1 タンク内にフロートピースを取り付ける
- 2 タンクふたを取り付ける
「カチッ」と音がするまで押してください。
- 3 透明ふたを取り付ける
「カチッ」と音がするまで押してください。
- 4 洗濯機にタンクを取り付ける
確実に取り付けないと、運転中に自動投入がされず、液体洗剤や柔軟剤が液漏れする原因になります。

自動投入部ふた

洗剤や柔軟剤が付着していたり、汚れていたら布でふき取ってください。

1

ふたを開ける

2

ふたの汚れを布でふき取る

自動投入部ふたの外しかた

- 1 ふたの突起A側を持ち上げる
- 2 ふたを左にずらして取り外す

3

ふたを取り付け、ふたを閉める

自動投入部ふたの取り付けかた

ふたの突起B側を取り付けてから突起A側を取り付ける

自動投入部ふた

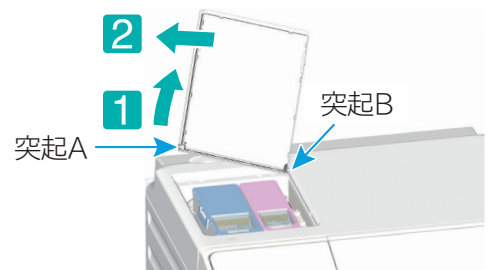



自動投入部、液体洗剤・柔軟剤経路

自動投入部(液体洗剤タンク・柔軟剤タンク)・タンク取付部のお手入れのあと、液体洗剤・柔軟剤経路のお手入れをしてください。

お願い お手入れの際には、洗濯・脱水槽の中に衣類を入れないでください。

準備 水栓(蛇口)を開ける

1 お手入れをした液体洗剤タンク・柔軟剤タンクの透明ふたを開けて、タンク内にお湯(約40℃)を入れる
液面が「これ以下」の位置まで入れてください。

2 透明ふたを閉める

3 次の手順でお手入れ運転をする

1  を押す

2  をタッチして  を選ぶ

3 経路洗浄を選ぶ

自動投入を継続して使用している場合は「4分」を設定、自動投入を継続していない場合は「9時間」を設定してください。

4  を押して、運転する

3 で設定した時間が経過したあと、自動で電源が切れます。

お手入れ後に液体洗剤タンク・柔軟剤タンクを取り出して、残った水を捨ててからタンク内やタンク取付部周辺を柔らかい布で完全にふき取ってください。

風呂水吸水口

風呂水の吸水時間が長くなったら、お手入れをしてください

1 吸水つぎてのフックを押しながら風呂水吸水口から取り外して、お湯取ホース内の水を抜く

吸水つぎてを取り付けたままお湯取ホースを持ち上げないでください。お湯取ホースの残水がドラム内に逆流して洗濯物をぬらすおそれがあります。

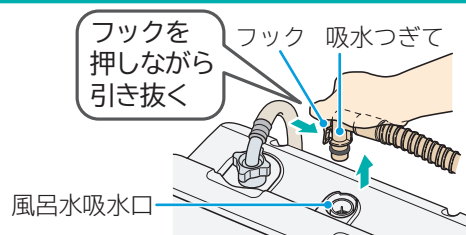

2 ポンプフィルターを取り外して、水洗いする

ポンプフィルター中央部の突起を指またはペンチなどでつまみながら引き上げてください。

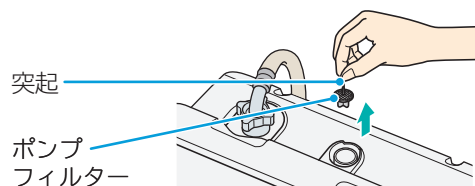

3 ポンプフィルターを風呂水吸水口に取付ける

お湯取ホース・クリーンフィルター

風呂水の吸水時間が長くなったら、お手入れをしてください。

1 吸水つぎてのフックを押しながら風呂水吸水口から取り外して、お湯取ホース内の水を抜く

吸水つぎてを取り付けたままお湯取ホースを持ち上げないでください。お湯取ホースの残水がドラム内に逆流して洗濯物をぬらすおそれがあります。

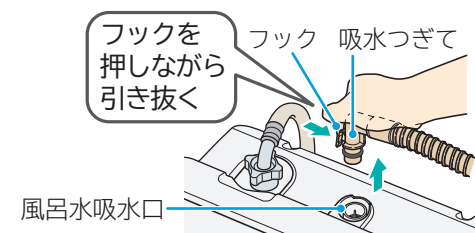

2 ストレーナを矢印方向に回して取り外して、フィルターやネットを取り出す

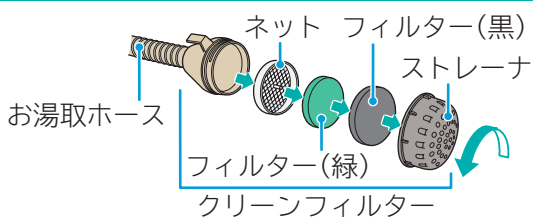

3 1 フィルター、ストレーナを水洗いする

2 ネットは歯ブラシなどで掃除する



4 お湯取ホースの内部をお手入れする

勢いが強めの水道水をお湯取ホースの中に流し、内部のゴミを洗い流します。

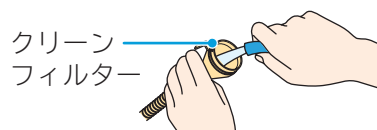

5 水気をふき取ってから取り外す前と同じ位置に取り付ける

フィルター(黒)と(緑)を逆に取り付けると、クリーンフィルターが目詰まりしやすくなり、故障の原因になります。

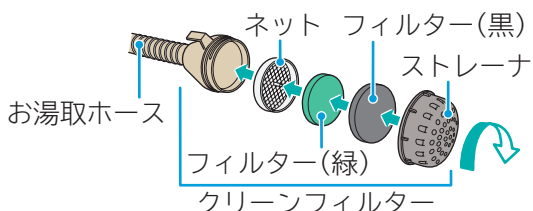

お手入れ

お手入れをする つづき

給水口

水道水の給水時間が長くなったり、「C01」が表示された場合、お手入れをしてください。
水の飛び散りを防ぐため、次の手順で行ってください。

1 水栓(蛇口)を閉める

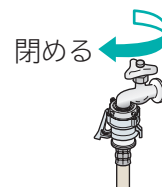

2 給水ホース内の水を抜く

1  を押す

2  洗濯 または  清潔 をタッチして  槽洗浄 を選ぶ

3 「温水槽洗浄2時間」、「槽洗浄11時間」、「槽洗浄3時間」のいずれかを選ぶ

4  を押して、約10秒間運転させる
すぐに給水動作が始まり、給水ホース内の残水がドラム内に入ります。

5  を押して、運転を一時停止する

6  を押す

3 ユニオンナットを矢印方向に回して給水ホースを外す

給水ホース内の残水がたれる場合があります。
給水ホースの先にバケツなどの容器を置くか、ぞうきんなどで水を受けてください。

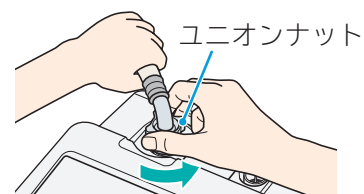

4 給水口のフィルターに詰まったゴミを歯ブラシなどで取り除く

給水口のフィルターをペンチなどで取り外して掃除してください。
お手入れが終わったら、忘れずにフィルターを元の位置に戻してください。取り付けないと、給水弁の故障の原因になります。

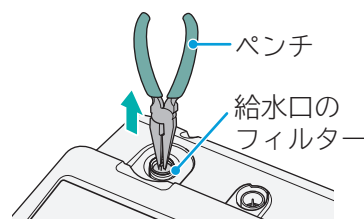

5 給水ホースを給水口に取り付ける →(据付説明書P.18)

ユニオンナットは確実に締め付けてください。
緩んでいると、水漏れの原因になります。

排水口・排水トラップ

注意

- ・「C02」が表示された場合には、ドラム内に水が残り、糸くずフィルターを外すと多量の水が漏れる場合がありますので、糸くずフィルターは外さないでください。
- ・ふたに穴のあいた排水トラップに排水ホースを接続している場合は、排水トラップカバーが正しく取り付けられていないとニオイや水漏れの原因になります。

月に一度を目安にお手入れをしてください。

また、ニオイが気になる場合、乾燥時間が長い、乾きがわるい場合、「C02」や「C18」が表示されたときにもお手入れをしてください。

1

1 脱水運転を行い、排水されたことを確認する

脱水のみを運転する→(P.60)

2 排水ホースを排水口から外す

排水ホース内の残水が漏れ出る場合があるため、排水口の近くにバケツなどの容器を置くか、ぞうきんなどで残水を受けてください。

2

2 排水ホース内、排水口の中に残っている糸くずなどを取り除く

3

3 排水ホースを排水口に差し込んでから脱水運転を行い、排水されることを確認する

お手入れをしても排水できない場合や、再び「C02」や「C18」が表示されるときは、お買い上げの販売店または、「製品情報や使いかたに関するご相談窓口」へお問い合わせください。
→(P.82)



お手入れ

ドラムのお手入れをする(温水槽洗浄・槽洗浄コース)

ドラムの汚れやニオイが気になるときにおすすめのコースです。
ドラムの中に衣類は入れないで運転してください。

定期的なお手入れ

| コース | 運転時間 | 運転内容 | 使用する洗濯槽クリーナー |
|-----|------|--|--|
| 槽洗浄 | 3時間 | ドラム内を洗浄して、温風で乾燥させます。 お手入れの目安：3～4カ月に1回程度 | 衣料用塩素系漂白剤 (「ハイター」など)または 洗濯槽用塩素系漂白剤  |

ドラムの汚れやニオイが気になるとき(日立純正洗濯槽クリーナーがおすすめ)

| コース | 運転時間 | 運転内容 | 使用する洗濯槽クリーナー |
|-------|------|--|---|
| 温水槽洗浄 | 2時間 | ドラム内を念入りに洗浄して、温風で乾燥させます。 短時間でお手入れしたい場合は「温水槽洗浄」コースがおすすめです。 | 防食剤配合塩素系漂白剤 日立純正洗濯槽 クリーナーSK-750  →(P.77 別売り部品) 洗浄力が高く、目立つ汚れに効果的です。 |
| 槽洗浄 | 11時間 | (温水槽洗浄コースは、11時間コースより消費電力が増えます) 洗浄効果はどちらのコースも同じです。 | |

洗濯槽クリーナーなどを使用する場合

- 洗濯槽クリーナーや各種の漂白剤に記載の使用上の注意や使用量をよくご覧になり、使用してください。
- 使用量が表示されていない場合は、約200mLを使用してください。

酸素系漂白剤や台所用漂白剤は使用しないでください。
泡が多量に発生し、機器の故障や水漏れの原因になります。





準備

水栓を開ける

ドアを閉めて、電源を入れる

温水槽洗浄、槽洗浄コースの手順

洗濯槽クリーナーなどを使用する場合は、換気してください。

※洗濯槽クリーナーなどを先に入れないでください。

ドラム内に3L以上の水が入っている状態でスタートすると、排水したあとに運転が始まります。

1



または



清潔

をタッチして

槽洗浄

を選ぶ

2

温水槽洗浄
(2時間)

、

槽洗浄
(11時間)

、

槽洗浄
(3時間)

いずれかを選ぶ

3

スタート/一時停止



を押す

給水を開始します。

4

「槽洗浄クリーナー」が表示されたらドアを開ける

「槽洗浄クリーナー」表示状態で60分放置すると、自動で電源が切れます。

5

洗濯槽クリーナー(日立純正)または衣料用塩素系漂白剤などを
ドラム内に直接入れる

洗濯機各部(ドラム以外)に付着したときは、すぐにふき取ってください。

6

ドアを閉めて



を押す



ドラムのお手入れをする(槽洗い・槽乾燥コース)

クリーナーを使わないコースです。

ドラムの中に衣類は入れないで運転してください。

お手入れのお知らせ表示は乾燥運転を続けて3回行った場合に表示されます。

(ホコリ・糸くず・汚れの種類や程度などにより上記以外にも表示される場合があります)

お願い お手入れをしてもお知らせ表示がきえないときは、「槽洗淨」コースを運転してください。→(P.74)

定期的なお手入れ

| コース | 運転時間 | 運転内容 | お知らせ |
|-----|------|-----------------------------|----------------|
| 槽洗い | 約12分 | 短時間でドラム内の汚れや糸くずをきれいに洗い流します。 | ✗ クリーナーは使いません。 |
| 槽乾燥 | 1時間 | ドラム内を温風で乾燥させます。 | ✗ クリーナーは使いません。 |

準備

水栓を開ける

ドアを閉めて、電源を入れる

槽洗いコースの手順

1  または  をタッチして  を選ぶ

2  を押す

3 約12分でお手入れ完了
電源は自動で切れます。

4 糸くずフィルターのお手入れをする→(P.64、65)
「糸くずフィルターのお手入れ」のお知らせが表示されます。

槽乾燥コースの手順

1 電源を入れる

2  または  をタッチして  を選ぶ





3 ドアを閉めて  を押す

別売り部品

部品のご購入は、商品お買い上げの販売店、お近くの日立の家電品取扱店(お取り寄せ)または「パーツショップ」へご依頼ください。

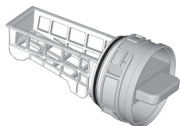
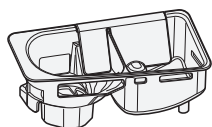
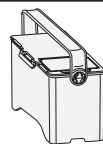
パーツショップはこちら

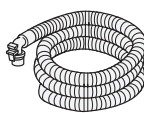
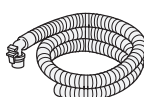

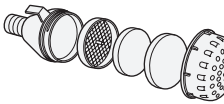
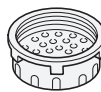
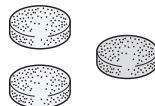
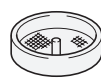
| こんなときに | 別売り部品 |
|--|--|
| 毛布コースで洗濯をするとき | お洗濯キャップ (MO-F104) (部品番号MO-F104-001)  |
| 糸くずフィルターが破損したとき | 糸くずフィルター (部品番号NET-KV7-001)  |
| 洗剤ケースが破損したとき | 洗剤ケース (手動投入ケース) (部品番号BD-SX110CL-002)  |
| 液体洗剤タンクまたは柔軟剤タンクが破損したとき | 液体洗剤タンク (部品番号BD-SX110CL-003)  |
| | 柔軟剤タンク (部品番号BD-SX110CL-004)  |
| 付属品のお湯取ホースが破損したとき | お湯取ホース (約7m) (部品番号BW-DX100F-004) クリーンフィルターは付いていません。  |
| | お湯取ホース (約4m) (部品番号BW-DX100F-049) クリーンフィルターは付いていません。  |
| 風呂水吸水口のフィルターが破損したとき | ポンプフィルター (部品番号BD-ST9700L-003)  |
| 洗濯物への糸くず付着やニオイが気になるときや、ドラムのニオイ、汚れが気になるとき | 洗濯槽クリーナー (SK-750) (防食剤配合塩素系漂白剤/750mL)  |
| クリーンフィルターが目詰まりしたときや、破損したとき | クリーンフィルター (部品番号 NW-7S-059)  |
| | お湯取ポンプストレーナ (部品番号NW-60RS1-048)  |
| | お湯取ポンプフィルター(緑)(黒)セット (部品番号BW-D9JV-088)  |
| | お湯取ポンプネット (部品番号NW-7S-057)  |



お手入れ

アフターサービスなど

別売り部品 つづき

設置条件によっては、別売り部品が必要となる場合があります。

希望小売価格はホームページでご確認ください。 <https://kadenfan.hitachi.co.jp/wash/supply/>



| こんなときに | 別売り部品 |
|------------------------------|---|
| 水栓(蛇口)が横水栓・角口水栓のとき | ワンタッチつぎて (部品番号 NW-8EX-043)  |
| 結露による水滴から床面を守るとき | 洗濯機用トレイ(YT-4) (幅640×奥行640×高さ83mm) (部品番号YT-4-001)  |
| 洗濯機からの水漏れや、結露による水滴から床面を守るとき | 洗濯機用防水パン(TP-780) (幅780×奥行640×高さ63mm) 工事が必要です。  |
| 洗濯物をより取り出しやすくするため、洗濯機を高くするとき | 設置台 (TR-BD2)  |
| 洗濯機を少し高くしたいとき | 据付脚 (GO-BD2) (部品番号GO-BD2-001) (4個)  |
| 排水口が洗濯機の下にあるとき | 直下排水キット (HO-BD5) (4個)  |
| 排水口に接続するとき | 直下排水L形パイプ (HO-P10)  |
| 排水ホースを延長したいとき | 延長用排水ホース(約80cm) (部品番号 KW-50K1-023)  |
| 排水口が糸くずなどで詰まりやすくなったとき | 糸くずボックス (WLB-4) (排水ホース：長さ800mm) (部品番号 WLB-4-001)  |
| 排水口からの逆流やニオイを防ぐとき | 洗濯機用排水トラップ (YT-T1) 工事が必要です。  |

| こんなときに | 別売り部品 |
|-------------------------------------|---|
| 設置面が弱いとき (防水パンがなく直下排水するとき) | 補強板 (HSB-600)※  |
| 設置面が弱いとき (幅640mmタイプの防水パンを使用するとき) | 補強板 (HSB-630)※  |
| 設置面が弱いとき (幅800mmタイプの防水パンを使用するとき) | 補強板 (HSB-790)※  |
| 設置面が弱いとき (幅900mmタイプの防水パンを使用するとき) | 補強板 (HSB-890)※  |

※補強板を使用するときは、別途延長用排水フラットホースが必要となる場合があります。

仕様・試験結果

この製品は日本国内家庭用です。電源電圧や電源周波数の異なる海外では使用できません。
また、アフターサービスもできません。

本体

| | | | |
|-----------|--------------------------|-------------|---|
| 型 式 | BD-STX120HL/BD-STX120HR | 電動機の定格消費電力 | 140W (50-60Hz) |
| 電 源 | 100V、50-60Hz共用 | 電熱装置の定格消費電力 | 950W (50-60Hz) |
| 標準洗濯・脱水容量 | 12kg (乾燥状態での布質量) | 定 格 消 費 電 力 | 1,250W (30℃) |
| 標準乾燥容量 | 6kg (乾燥状態での布質量) | 洗 濯 方 式 | ドラム式 |
| 標準水量 | 40L (洗濯「標準」コース) | 水 道 水 圧 | 0.03~0.8MPa {0.3~8kgf/cm ² } |
| 標準使用水量 | 12kg 洗濯時 88L (洗濯「標準」コース) | 外 形 寸 法 | 幅630mm×奥行716mm×高さ1,065mm |
| | 6kg 洗乾時 86L (洗乾「標準」コース) | 質 量 | 約82kg |



このJ-Mossグリーンマークは、特定の化学物質(鉛・水銀・カドミウム・六価クロム・PBB(ポリブロモビフェニル)・PBDE(ポリブロモジフェニルエーテル))の含有率がJIS C 0950:2021による基準値以下であることを示しています。(規定の除外項目を除く)

詳しい情報は、当社のホームページをご覧ください。 https://corp.hitachi-gls.co.jp/_ct/17577871

風呂水ポンプ(洗濯機に内蔵)

| | | | |
|-------------|--------------|----------|-------------------------------|
| 定 格 消 費 電 力 | 40W(50-60Hz) | 揚 水 量 | 毎分12L (全揚程1.2m、ホース長さ4mのとき) |
| 定 格 電 圧 | DC 24V | | |
| 定 格 電 流 | DC 1.7A | お湯取ホース内径 | 15mm(市販のホースは使えません) |

仕様・試験結果 つづき

60℃除菌の効果

| 試験方法 | 除去方法 | 対象部分 | 試験結果 | 報告書No. |
|-------------------|----------|----------|----------|-------------------|
| 菌を塗布した試験布の菌の減少率測定 | 60℃除菌による | 衣類に付着した菌 | 菌の減少率99% | 北生発 2022_0131号 |

※試験依頼先：一般財団法人 北里環境科学センター

40℃消臭コースの効果

| 試験方法 | 除菌・抑制方法 | 対象部分 | 試験結果 | 報告書No. |
|---------------------------------------|---------------------|----------|---|---------------------------------|
| 菌を塗布した試験布の菌の減少率測定 | 40℃消臭コースによる | 衣類に付着した菌 | 菌の減少率99% | 北生発 2022_0132号 2022_1132号 |
| ニオイ成分が付着したタオルを洗濯・乾燥後、6段階臭気強度表示法にて官能評価 | 40℃消臭コースによる消臭(臭気強度) | 洗濯した衣類 | 粉末洗剤 標準コース：臭気強度2.9 40℃消臭コース：臭気強度1.7 液体洗剤 標準コース：臭気強度2.7 40℃消臭コース：臭気強度1.5 (当社換算値) | 北生発 2022_0167号 2022_1167号 |

※試験依頼先：一般財団法人 北里環境科学センター

40℃つけおきの効果

| 試験方法 | 除菌・抑制方法 | 対象部分 | 試験結果 | 報告書No. |
|---------------------------------------|----------------------|--------|--|-------------------|
| ニオイ成分が付着したタオルを洗濯・乾燥後、6段階臭気強度表示法にて官能評価 | 40℃つけおき(標準コース)による | 洗濯した衣類 | 標準コース： 臭気強度2.9 40℃つけおき(標準コース)： 臭気強度1.8 (当社換算値) | 北生発 2022_0167号 |
| | 40℃つけおき(デリケートコース)による | 洗濯した衣類 | デリケートコース： 臭気強度3.7 40℃つけおき(デリケートコース)： 臭気強度1.8 (当社換算値) | |

※試験依頼先：一般財団法人 北里環境科学センター

除菌清潔プラスコースの効果

| 試験方法 | 除菌・抑制方法 | 対象部分 | 試験結果 | 報告書No. |
|---------------------|---------------|-------------|-------------|-------------------|
| 洗濯物に付着させた菌の減少率測定 | 除菌清潔プラスコースによる | 衣類に付着した菌 | 菌の減少率99% | 北生発 2022_0130号 |
| 洗濯物に付着させたウイルスの減少率測定 | 除菌清潔プラスコースによる | 衣類に付着したウイルス | ウイルスの減少率99% | |

※試験依頼先：一般財団法人 北里環境科学センター

花粉コースの効果

| 試験方法 | 除去方法 | 対象部分 | 試験結果 | 報告書No. |
|------------------|----------|-----------|-----------|-------------------|
| 衣類に付着させた花粉の減少率測定 | 花粉コースによる | 衣類に付着した花粉 | 花粉の減少率97% | 北生発 2022_0128号 |

※試験依頼先：一般財団法人 北里環境科学センター

ダニ対策コースの効果

| 試験方法 | 除去方法 | 対象部分 | 試験結果 | 報告書No. |
|-----------------------------------|------------|------------------------|----------------------------------|------------------|
| 毛布に付着させたダニの死滅率測定(当社基準) | ダニ対策コースによる | 毛布に付着したダニ | ダニの死滅率99%以上(当社換算値) | 研究報告書 第31030号 |
| 毛布に残ったダニのアレル物質(フンや死がい)の量を測定(当社基準) | ダニ対策コースによる | 毛布に残ったダニのアレル物質(フンや死がい) | ダニのアレル物質(フンや死がい)の除去率90%以上(当社換算値) | |

※試験依頼先：(株)エフシー総合研究所

保証とアフターサービス (よくお読みください)

保証書(裏表紙)

保証書は、「お買い上げ日・販売店名」などの記入をお確かめのうえ、内容をよくお読みのあと、大切に保管してください。

部品について

修理の際、弊社の品質基準に適合した再利用部品を使用することがあります。

また、部品共用化のため色などを変更する場合があります。

修理のために取り外した部品は、特段のお申し出がない場合は、弊社にて引き取らせていただきます。

ご不明な点や修理に関するご相談は

修理に関するご相談ならびにご不明な点は、お買い上げの販売店または「ご相談窓口」→(P.106)にお問い合わせください。

転居されるとき

ご転居により、お買い上げの販売店のアフターサービスを受けられなくなる場合は、前もって販売店にご相談ください。

ご転居先での日立の家電品取扱店を紹介させていただきます。

電源周波数の異なる地区へのご転居に際しても部品の交換は不要です。

一般家庭用以外の目的でご使用になる場合

以下のような場合には、保証期間の対象外となります。お買い上げの販売店にご相談のうえ、定期的な点検(有料)を受けてお使いになることをおすすめいたします。

●車両、船舶に搭載して使用された場合。

●理容院や美容院などの業務用使用、また、寮や病院などの共同使用により、1日の使用時間が一般家庭に比べて極端に長い場合、短期間で部品交換(クラッチ、シール、軸受、フィルターなど)が必要になることがあります。

愛情点検

長年ご使用の洗濯乾燥機の点検を！



ご使用の際、このような症状はありませんか？

- 洗濯・脱水槽が止まりにくい。
- 水漏れがする。(ホース、水槽、給水栓継手)
- こげくさいニオイがしたり、運転中に異常な音や振動がある。
- 本体にさわるとピリピリ電気をを感じる。
- 据付が傾いたりグラグラしている。
- 電源を入れても、動かないときがある。
- 運転が途中で止まることがある。
- 電源コード、プラグが異常に熱い。
- そのほかの異常・故障がある。
- 電源プラグが変形したり、電源コードにひび割れや傷がある。
- 乾燥時間が異常に長くなった。

ご使用中止

このような症状のときは、故障や事故防止のため、電源を切り、コンセントから電源プラグを抜いて販売店に点検・修理をご相談ください。

輸出規制について

本製品を輸出される場合、外国為替および外国貿易法の規制ならびに米国輸出管理規制など、外国の輸出関連法規をご確認のうえ、必要な手続きをお取りください。

スマートフォンとの接続やネットワーク接続に関するご相談窓口

■受付時間：9:00～17:30(月～土)、9:00～17:00(日、祝日)
年末年始は休ませていただきます。

《発信者番号通知のお願い》

「非通知」設定をされているお客様は、はじめに「186」をダイヤルしておかけください。

TEL 0120-554-201

保証とアフターサービス つづき

この製品の使いかた・お手入れ・修理などは、お買い上げの販売店へご相談ください。
ご不明な点は下記窓口にご相談ください。

ご相談の前に「お困りコンシェルジュ」をご確認ください。
また日立家電品サポートページで、「よくあるご質問」や「使いかた動画」
など各種情報をご覧いただけます。「日立家電品サポートページ」はこちら



※下方の内容は予告なく変更させていただく場合があります。
最新情報は、日立家電品サポートページをご確認ください。

日立家電 サポート 検索

製品情報や使いかたに関するご相談窓口

機能・操作・設定などのご相談ができます。
電話のほかLINE、チャット、メールなど様々なお問い合わせ方法を準備しております。詳しくは日立家電品サポートページをご覧ください。

TEL 0120-3121-11
携帯電話 050-3155-1111 (有料)
FAX 050-3135-2134 (有料)

■受付時間：9:00～17:30 (月～土)
※日曜・祝日、年末年始は休業

修理に関するご相談窓口

修理のご依頼やご相談ができます。
24時間、修理のご依頼ができる
「Web修理受付」はこちら



日立家電 修理Web 検索

TEL 0120-3121-68
携帯電話 0570-0031-68 (有料)
FAX 0570-2006-57 (有料)

■受付時間：9:00～18:00 (月～土)
9:00～17:00 (日、祝日)

部品のご購入について

部品のご購入は、商品お買い上げの販売店、お近くの日立の家電品取扱店(お取り寄せ)または「パーツショップ」へご依頼ください。

<https://store.kadenfan.hitachi.co.jp/store/pages/parts.aspx>

日立家電 部品 検索



- 通話内容の確認と対応品質向上のため、録音させていただきます。
- 予期せぬ障害などでお電話が切れてしまった際、折り返し電話を差し上げられるよう、発信者番号の通知をお願いします。「非通知」設定されているお客様は、はじめに「186」をダイヤルしておかけください。
- 営業時間外やお電話が繋がりにくい場合は、時間を変えておかけ直しをお願いします。
- 修理ご依頼の前に、当社の修理対応方針につきまして、「修理ご利用規約」をご覧ください。

日立修理ご利用規約 検索



【ご相談窓口におけるお客様の個人情報お取り扱いについて】

- 個人情報は当社の個人情報保護方針に則り適切に管理いたします。
- 当社の個人情報保護方針につきましては、<https://corp.hitachi-gls.co.jp/utility/privacy> をご覧ください。
※URLは変更する場合があります。日立の家電品ホームページにてご確認ください。
- 製品のサービスの提供、各種お問い合わせへの対応に利用させていただきます。また、アンケートをもとにした製品やサービスを向上させるための分析に利用させていただく場合があります。

日立家電メンバーズクラブのご案内

日立家電メンバーズクラブのMy家電に製品をご登録(無料)いただくと、スマートフォンやパソコンでお持ちの家電品を一覧管理でき、サポート情報や会員限定の特典などをご利用いただけます。

■My家電への製品登録

① コードを読み取る



② 画面の案内に従って 家電品を登録※1



※1 家電品の登録には製品型式や製造番号が必要です。製品本体の銘板をご確認ください。

コードが読み取れない場合は、URLを入力して表示される画面の案内に従ってください。
<https://kadenfan.hitachi.co.jp/my/>

■日立家電メンバーズクラブ会員限定のアフターサービス特典のご紹介

webにてご依頼いただくと安全点検サービス割引

ご使用の家電品を長くご利用いただくために安全点検の標準技術料が10%引になります。

※本サービスには、不具合の改善や修理作業などは含まれておりません。

※一部対象外製品がございます。

パーツショップ送料特典

付属品や別売品をパーツショップ(日立の家電消耗品・部品直販インターネット販売)で商品価格総額2,000円(税込)以上お買い上げいただくと送料が無料になります。

※代引きの場合は、代引き手数料が別途かかります。

※上記内容は予告なく変更する場合があります。

■ご利用の際は、通信費などの費用がかかります。

■「使いかた動画」のホームページ掲載は、予告なく中止することがあります。

詳しくは、日立家電メンバーズクラブのホームページをご覧ください。

お客様メモ

後日のために記入しておいてください。サービスを依頼されるとき、お役に立ちます。

ご購入店名

電話 () -

ご購入年月日

年 月 日

廃棄時にご注意ください。

家電リサイクル法では、お客様がご使用済みの洗濯乾燥機を廃棄される場合は、収集・運搬料金、再商品化等料金(リサイクル料金)をお支払いいただき、対象品を販売店や市町村に適正に引き渡すことが求められています。

保証書

修理を依頼される時は(出張修理)

「お困りコンシェルジュ」に従って調べていただき、なお異常があるときはご使用を中止し、電源プラグを抜いてから、お買い上げの販売店に修理をご依頼ください。

■ご連絡していただきたい内容

アフターサービスをお申し付けいただくときは、下記のことをお知らせください。

1.型式：製品本体の銘板を確認してください

2.故障の状況：できるだけ詳しく

■保証期間中は

修理に際しましては保証書をご提示ください。保証書の規定に従って、販売店が修理させていただきます。なお、保証期間中でも有料になることがありますので、保証書をよくお読みください。

■保証期間が過ぎているときは

修理して使用できる場合には、ご希望により有料で修理させていただきます。

■補修性能部品の保有期間

日立電気洗濯乾燥機の補修性能部品の保有期間は、製造打ち切り後6年です。補修性能部品とは、その製品の機能を維持するために必要な部品です。

■修理料金の仕組み

修理料金=技術料+部品代+出張料などで構成されています。

| | |
|-----|--|
| 技術料 | 診断、部品交換、調整、修理完了時の点検などの作業にかかる費用です。技術者の人件費、技術教育費、測定機器などの設備費、一般管理費などが含まれます。 |
| 部品代 | 修理に使用した部品代金です。そのほか修理に付帯する部材などを含む場合もあります。 |
| 出張料 | 製品のある場所へ技術者を派遣する場合の費用です。別途、駐車料金をいただく場合があります。 |

日立電気洗濯乾燥機 保証書

出張修理

| | |
|--------------------|----------------------|
| ※型式 | |
| ※お買い上げ日 | 年 月 日 |
| 保証期間 (お買い上げ日から) | 本体：1年 |
| ※お客様 | お名前 様 ご住所 〒 電話 |
| ※販売店 | 住所・店名 電話 |

※印欄に記入のない場合は無効となりますからご確認ください。記入のない場合、レシートまたはご購入を証明するものが代用となりますので、本保証書とともに大切に保管してください。

〈無料修理規定〉

- 取扱説明書、洗濯機本体貼付けラベル等の注意書きに従った正常な使用状態で保証期間内に故障した場合には、無料修理をさせていただきます。
(イ)保証期間内に故障して無料修理をご依頼になる場合には、お買い上げの販売店にお申し付けください。
(ロ)お買い上げの販売店に無料修理をご依頼にならない場合には、「修理に関するご相談窓口」にご連絡ください。
(ハ)この製品は出張修理をさせていただきますので、修理に際し本書を必ずご提示ください。

- ご転居の場合には事前にお買い上げの販売店にご相談ください。
- 贈り物でいただいたものの修理などで本保証書に記入してあるお買い上げの販売店に修理をご依頼になれない場合には、「修理に関するご相談窓口」にご相談ください。
- 離島または離島に準ずる遠隔地へのお出張修理を行った場合には、出張に要する実費を申し受けます。
- 保証期間内でも次のような場合には有料にさせていただきます。
(イ)使用上の誤り、または改造や不当な修理による故障または損傷。
(ロ)お買い上げ後の取付場所の移動、落下、引っ越し、輸送等による故障または損傷。
(ハ)火災、地震、風水害、落雷、その他の天災地変、塩害、公害、ガス害(硫化ガスなど)、異常水質、異常電圧、異常水圧、指定外の使用電源(電圧、周波数)による故障または損傷。
(ニ)車両、船舶に搭載して使用された場合に生じた故障または損傷。
(ホ)一般家庭用以外(例えば業務用の長時間使用)に使用されて生じた故障または損傷。
(ハ)本書のご提示がない場合。
(ト)本書にお買い上げ年月日、お客様名、販売店名の記入のない場合、あるいは字句を書き換えられた場合。
- 修理の際、弊社の品質基準に適合した再利用部品を使用することがあります。
- 日立電気洗濯乾燥機の修理以外(洗濯物の変色または損傷など)は、本書による保証の対象外となります。
- 本書は再発行しませんので紛失しないよう大切に保管してください。
- 本書は日本国内においてのみ有効です。
This warranty is valid only in Japan.

●この保証書は本書に明示した期間、条件のもとにおいて無料修理をお約束するものです。従ってこの保証書によって保証書を発行している者(保証責任者)、及びそれ以外の事業者に対するお客様の法律上の権利を制限するものではありませんので、保証期間経過後の修理等についてご不明の場合は、お買い上げの販売店または「修理に関するご相談窓口」にお問い合わせください。

●お客様にご記入いただいた保証書の写しの個人情報は、保証期間内のサービス活動及びその後の安全点検活動のために記載内容を利用させていただく場合がございますので、ご了承ください。

日立グローバルライフソリューションズ株式会社

〒105-8410 東京都港区西新橋2-15-12

お問い合わせ先：

「修理に関するご相談窓口」0120-3121-68、携帯 0570-0031-68

詳しくは「保証とアフターサービス」のページをご覧ください。

3-R0138-8B

F3(SH)