

HITACHI
Inspire the Next

取扱説明書

保証書付き

保証書は裏表紙に付いています。

日立電気洗濯乾燥機

型式

ビーディー エスティーエックス ジェイエル

BD-STX130JL

(左開きドアタイプ)

ビーディー エスティーエックス ジェイアール

BD-STX130JR

(右開きドアタイプ)



ビッグドラム

日立ドラム式洗濯乾燥機

このたびは日立電気洗濯乾燥機をお買い上げいただき、まことにありがとうございます。

ご使用前に、本書の「安全上のご注意」および記載の内容をよくお読みになり、正しくご使用ください。

お読みになったあとは、据付説明書とともに大切に保管してください。

日立家電メンバーズクラブ
My家電への
製品登録をお願いします。

- 家電品の登録・管理、お役立ち情報
- 安全点検サービス割引、パーツショップ送料特典など

詳しくはP.43をご覧ください。

登録は
こちら



すぐに使いたい!
カンタンに知りたい!
そんなときは
基本的な操作の流れ
をご覧ください。

→ (P.14)

乾燥フィルターをなくして
お手入れがらくに。
らくメンテ

ホコリ・糸くずを3つの
自動おそうじ機能
で洗い流します。

→ (Webマニュアル)



スマートフォンと連携し、
お洗濯をサポートします。
洗濯コンシェルジュ
アプリ

→ (P.36)



WEBサイトでも
アプリの魅力を
ご紹介しています。

説明書の種類と役割

説明書は3種類あります。

- ① 取扱説明書(本書)
- ② BD-STX130J Webマニュアル
- ③ 据付説明書
 - 必要に応じて使い分けてください。
 - 説明書で使用しているイラストや写真、色合いは説明用のため、実際とは多少異なります。

① 取扱説明書(本書)

使いはじめに必要な情報をコンパクトにまとめた冊子です。
全機能について知りたいときは、Webマニュアルをご覧ください。



② BD-STX130J Webマニュアル

→ (P.3 QRコードからアクセスできます)

Webマニュアルで確認
できること

- お洗濯キャップの使いかた
- 洗濯のりを使った洗濯のしかた
- 脱水具合を調節する
- 乾き具合を調節する
- 乾燥後の洗濯物のふんわり感を保つ(ふんわりガード)
- 洗濯・洗濯▶乾燥・乾燥の運転コースを使う
 - ・標準・すすぎ1回・おいそぎ・洗剤直ぬり・省エネ
 - ・化繊45分/60分・手造り・柔らか・デリケート
 - ・おしゃれ着・40℃消臭・毛布・ナイト・ダニ対策
 - ・静止乾燥・スチームアイロン・除菌清潔プラス・花粉
- 乾燥のみで使う
 - ・乾燥時間を自動で使う/選んで使う
- ナイアガラすすぎを使う
- 「温水ナイアガラ洗浄を使う(温水コース)」
 - ・温水コースの種類
 - ・運転コースと温水コースの組み合わせ一覧
 - ・「温め自動」を設定/解除する
 - ・「30℃」「40℃」「40℃つけおき」「60℃」を設定して運転する
 - ・「清潔」からコースを選ぶ
 - ・お気に入りコースを使う
- AIお洗濯を使う
- スマートフォンで洗濯機本体を操作する(リモート設定)
- ダウンロードコース
- お手入れをする
 - ・お手入れ部(各お手入れ部のお手入れ方法)
- ドラムのお手入れをする
 - ・槽洗いコース・槽洗浄コース・槽乾燥コース
- 技術仕様



③ 据付説明書

洗濯機据付時に必要な情報と、据付チェックシート付きの冊子です。
設置条件により必要な別売り部品も記載されています。



もくじ

ご使用の前に

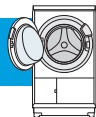

各部のなまえ	4
使用上のご注意	5
操作パネルのはたらき	6
液晶タッチパネルの操作	8
安全上のご注意	9

大切なお知らせ



チャイルドロック・閉じ込め防止について	12
ドアのロック解除について	13

お洗濯の前に



基本的な操作の流れ	14
洗濯物の確認と準備	16
洗濯も乾燥もできないもの／乾燥できないもの	16
洗濯物の準備	17
洗濯物の量と重さの目安／洗濯物の片寄りを防ぐ	18
自動投入(液体洗剤・柔軟剤)の使いかた (液体洗剤(水色)、柔軟剤(ピンク色)のタンクに補充する)	19
手動投入(洗剤・漂白剤・柔軟剤)の使いかた (洗濯1回分を手動投入口から投入する)	22
手動投入時の運転の手順／洗剤量(目安)表示 洗剤・漂白剤・柔軟剤量	24

使いかた



洗濯・洗濯▶乾燥・乾燥 運転の基本操作	26
運転コース一覧表	28
洗い・すすぎ・脱水・乾燥 所要時間の目安	30
洗い・すすぎ・脱水・乾燥の設定 (時間・回数)を変更する	32
洗い・すすぎ・脱水の設定を変更して運転する	32
洗い・すすぎ・脱水のみで個別に運転する	33
乾燥時間を選んで使う	33
予約運転をする	34
音・振動・無線LANなどの設定を変更する	35
洗濯コンシェルジュアプリを使う	36
スマートフォンとアプリを接続する	36
ソフトウェアライセンス	37
スマートフォンとの接続やネットワーク接続 に関するご相談窓口	37

お手入れ



お手入れをする	38
お手入れ部	38
水栓(蛇口)、ワンタッチつぎて、 給水ホースの水漏れ確認	38
排水ホース・排水口・排水トラップ	39
ドラム	39

アフターサービスなど

別売り部品	40
お洗濯キャップの使いかた	40
仕様	40
保証とアフターサービス	41
日立家電メンバーズクラブのご案内	43
保証書	44

故障かな?と思ったときなど
お困りのときは…
Webマニュアルに掲載の
「お困りコンシェルジュ」を
ご確認ください。



●日立の家電品のお客様サポートページ
「よくあるご質問」からも調べることが
できます。



[https://kadenfan.hitachi.co.jp/
support/wash/q_a/index.html](https://kadenfan.hitachi.co.jp/support/wash/q_a/index.html)

●お困りコンシェルジュには下記の
Webマニュアルからアクセス。

Web マニュアル
へのアクセスは➡



ご使用の前に

大切なお知らせ

お洗濯の前に

使いかた

お手入れ

アフターサービスなど

各部のなまえ

使用する前に、洗濯機各部のなまえと付属品を確認してください。

各部に関する説明は→(矢印)で示したページをご確認ください。

●お手入れが必要な部分をまとめたページもあります。→(P.38)

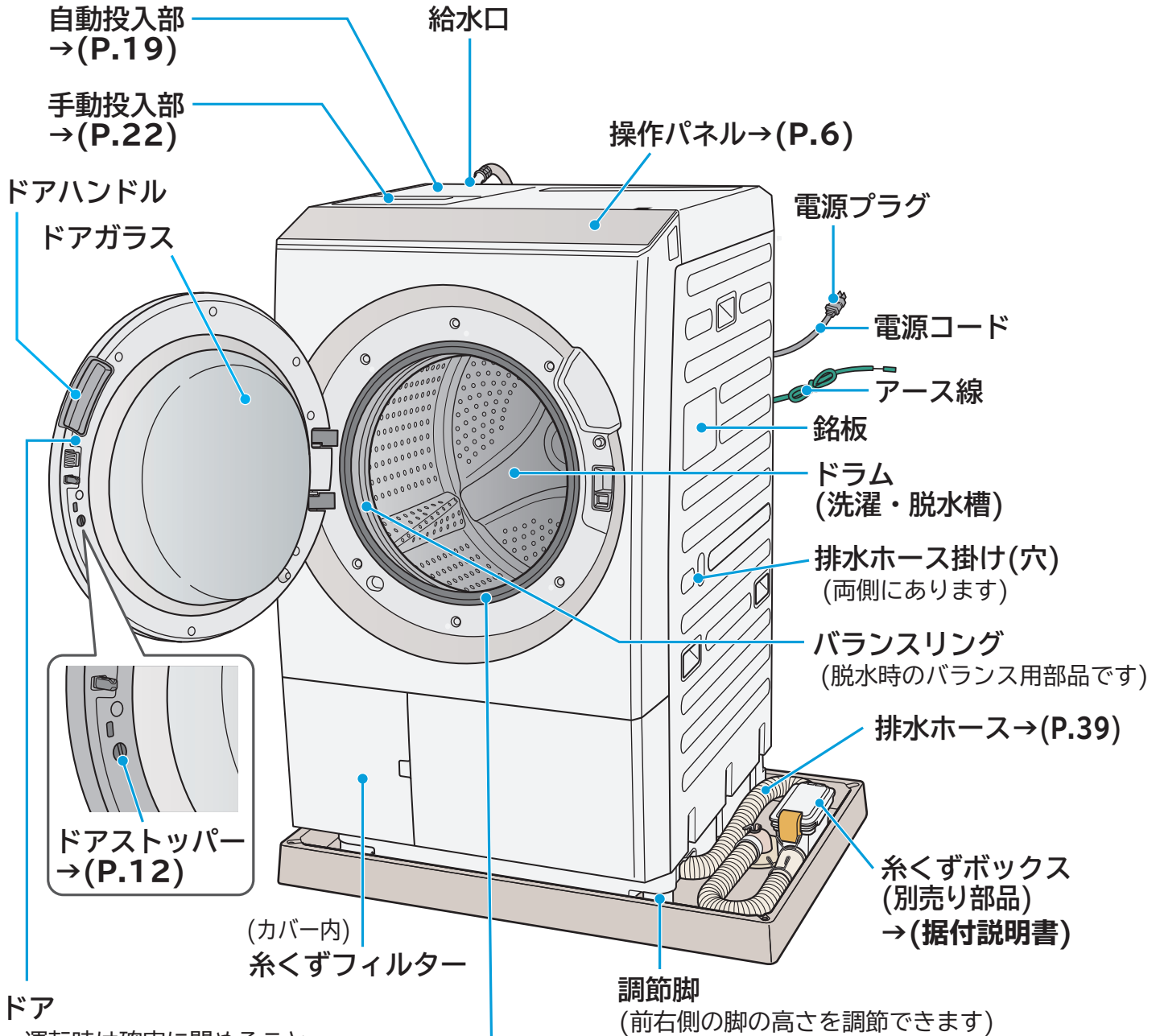

ドア

- ・運転時は確実に閉めること
「ドアが開いています」と表示され運転できません
- ・ドアにぶら下がったり、無理な力を加えないこと

ドアパッキン

- ・ドアパッキン部にものを載せないこと
- ・ドアやパッキン周辺に付着した糸くずやゴミをふき取ること







バランスリングについて

運転していないときに、ドラムを手で回すと水が流れるような音がします。
脱水時にバランスを取るために、バランスリングに入っている液体の音です。

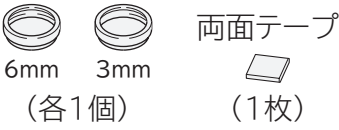
■BD-STX130JR(右開きドアタイプ)をお買い上げのお客様へ
 ●この取扱説明書は、BD-STX130JL(左開きドアタイプ)で説明しています。
 ●BD-STX130JRはドアが開く方向と「ドアハンドル」の位置が異なりますが、使い方は同じです。

付属品

	(1本)	給水ホース(約0.8m)	水栓(蛇口)との接続に使用します。
	両面テープ (1枚)	脚キャップ(高さ調整用)	洗濯機を水平に据え付けるときに使用します。
	(4個)	カバー	輸送用ボルトを外したあとの穴ふさぎに使用します。
	(4本)	輸送用ボルト ※洗濯機の背面に取り付けられています。	洗濯機輸送時や据え付け時の槽固定に使用します。
	(1個)	水準器 ※水準器は洗濯機専用です。	洗濯機の水平を確認するときに使用します。

使用上のご注意

- 運転中は電源プラグを抜かない**
 (洗濯機の故障のおそれ)
 「一時停止」ボタンを押して、電源を切ってから電源プラグを抜いてください。
- 洗濯機にテレビやラジオを近づけない**
 (画面が乱れたり、雑音が入ったりするおそれ)
 運転中の洗濯機の近くでは、ノイズが入り放送が正常に受信できないことがあります。
 ラジオやテレビは、運転中の洗濯機から離れたコンセントに差し込み、2m以上離してください。
- 洗濯物を入れ過ぎない**
 (洗濯物のはみ出しにより、洗濯物や洗濯機のプラスチック部品の破損のおそれ)
 (洗濯時間が長くなったり、洗いムラや乾きムラが発生したりするおそれ)
- 小物類は洗濯ネットに入れて運転する**
 (靴下やハンカチなどの小物類がドラムの間隙や内部に入り込むおそれ)
- 乾燥運転中は十分に換気をする**
 (換気が不十分だと窓や壁などが結露するおそれ)

操作パネルのはたらき

操作パネルはタッチセンサー式を採用しています。
 繰り返しタッチするときは、一度指を離してからタッチしてください。
 画面を触った状態や画面上にぬれた衣類をのせたり、水滴が付いている状態で電源を入れると、
 タッチセンサーが誤検知します。水滴や汚れはふきとってから電源を入れてください。

お知らせ表示



点滅中は通信準備中のため、点灯してから無線LAN機能をご使用ください。



点灯または点滅中はドアがロックされています。



ドラム内部が高温のとき点灯または点滅します。

ホーム画面

電源を入れると、「BIG DRUM」が表示された後、ガイダンスが表示^{*1}され、ホーム画面になります。

: ホーム画面

操作の途中で上記ボタンをタッチすると、ホーム画面に戻ります。

ホーム画面(例)



サポートページ



設定

下記の設定ができます。

- 洗剤・柔軟剤投入量
- ふんわりガード
- ペアリング
- 画面・音など



お困りのとき

お困りのとき

よくあるお問い合わせ内容が確認できます。

- 音・振動
 - 自動投入
 - 時間
 - ニオイ
 - 仕上り
 - 操作ガイド
 - 試運転
- 確認ポイントや、設定方法、タッチパネルの操作方法など



お手入れ方法

洗濯機のお手入れ方法、お手入専用の運転コース操作方法など

運転コースボタン

運転したい内容や各種コースが選べます。

スタート/一時停止ボタン

運転のスタートや一時停止を行います。
 一時停止：1時間以上放置(乾燥開始後の場合は、15分以上放置)すると、自動で電源が切れます。
 運転中にドアを開けるときのにも押します。

運転中の画面表示について

例：「洗濯▶乾燥」標準コース



運転中のコースや運転状態を表示します。

運転中の情報を確認できます。

残時間を表示します。

運転が終った行程は、色が順番に消えていきます。

お知らせ 操作パネルの画面やアイコン、ボタンは説明用のため、実際とは多少異なります。

よく使う機能の設定ができます

ボタンをタッチして、機能の設定ができます。

- 設定されている機能：カラーで表示
- 設定されていない機能：グレーで表示
- 設定できない機能：表示されません

表示例) 自動投入設定ボタン



洗剤・柔軟剤タンクの残量が少ないときは、残量少が表示されます。

青色(左側)：液体洗剤タンク
ピンク色(右側)：柔軟剤タンク

※1 次回以降はガイダンスを表示しない設定にすることもできます。

各ボタンの説明

ボタンを押すと、設定内容を確認することができます。

←(戻る)ボタンでホーム画面に戻ります。
以下の機能を、ボタンから設定することができます。

- 液体洗剤・柔軟剤自動投入→(P.19、20)
- 予約運転→(P.34)
- リモート機能→(Webマニュアル)
- AI洗濯→(Webマニュアル)
- 脱水具合しっかり設定→(Webマニュアル)
- 乾き具合しっかり設定→(Webマニュアル)
- チャイルドロック設定→(P.12)
- 温め自動(温水コース)→(Webマニュアル)

電源ボタン

電源の「入」「切」を行います。

電源を「入」の状態でも20分以上放置すると、自動で電源が切れます。遠隔操作待機中(リモート機能設定中)は、23時間以上放置すると、自動で電源が切れます。

液晶タッチパネル操作時のご注意

- 周囲の温度や湿度、隣接する電気製品の動作状態により、液晶タッチパネルの反応が鈍くなる場合があります。タッチしても反応しないときは、一度指を離して再度タッチしてください。
- ぬれた指やばんそうこうをした指、手袋などをしたままでは操作できません。
- 周囲の温度が低いときに液晶タッチパネルに、にじみや筋が表示されても故障ではありません。そのまま使い続けてください。

注意



- 液晶タッチパネルをピンやペンなど先のとがったもので押さない
破損するおそれがあります。
- 水または洗剤や柔軟剤がついたまま放置しない
故障の原因になります。
ついた場合は、電源を切り、すぐに湿った布でふき取ってください。



- 液晶タッチパネルを強く押さない、またはたたかない
液晶タッチパネル部のボタンを操作するときは、指でタッチしてください。
強く押すと、破損するおそれがあります。

液晶タッチパネルの操作

■画面に表示されているボタンにタッチして操作します。

枠が付いているコースが選択されているコースです。ここでは「洗濯▶乾燥」コースが選択されています。

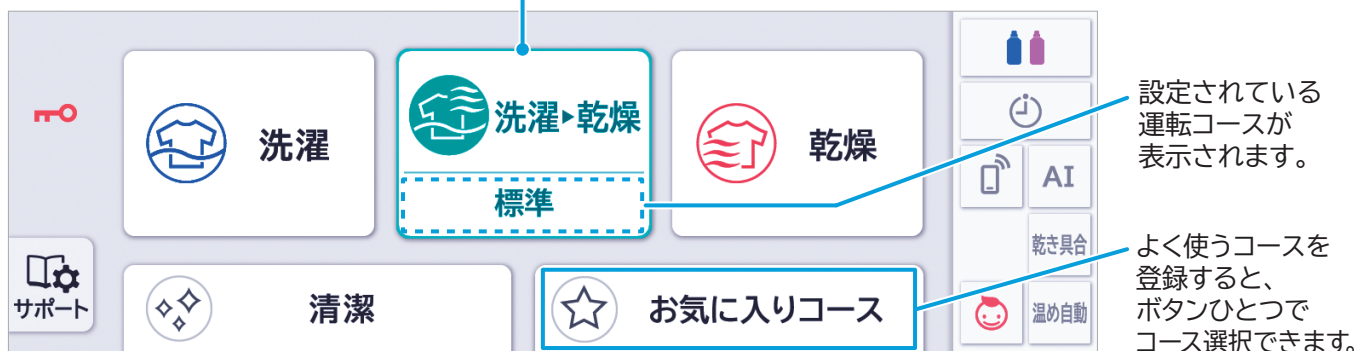

ホーム画面に戻ります。

1つ前の画面に戻ります。

？をタッチすると、コースや機能の案内を確認することができます。

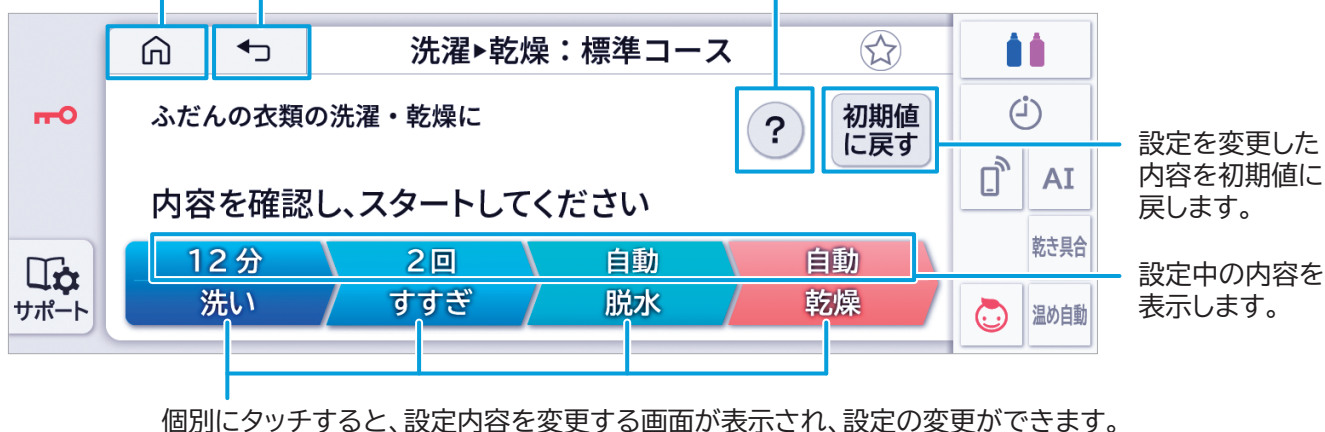

i をタッチすると、運転中の情報を確認できます。



選択画面などで、ページ数が複数あるときは、画面上の > や < をタッチして、ページを移動します。
(画面例：サポートページの設定)





安全上のご注意(必ずお守りください)

人への危害、財産への損害を未然に防止するため、必ずお守りいただくことを説明しています。表示内容を守らないことにより生じた危害や損害については、負担を負いかねます。ご了承ください。

■誤った使いかたをした場合の危害や損害の程度を以下の表示で区分し、説明しています。

 **警告** 「死亡または重傷を負うおそれがある」内容です。

 **注意** 「軽傷を負ったり、物的損害の発生するおそれがある」内容です。

 してはいけない「禁止」内容です。

 実行していただく「指示」内容です。

警告

発火や漏電を防ぐために(感電・けが、発煙・発火・火災のおそれ)



禁止

- 電源コードを傷つけない
(加工や折り曲げ、無理な引っ張り、ねじりをしない、加重をかけない、挟み込まない)
- ぬれた手で電源プラグの抜き差しをしない
- タコ足配線をしない、延長コードを使用しない



指示

- 定格15A以上・交流100Vのコンセントを単独で使う
- 電源プラグは根元まで差し込む
- 傷んだ電源コードや電源プラグ、差し込みが緩いコンセントは使用しない



プラグを抜く

- 電源プラグを抜く場合は、電源コードを持たずに、電源プラグを持って抜く
- 長期間使用しない場合は、電源プラグをコンセントから抜く



アース線接続

- アース線を取り付ける
(取り付けないと、漏電した場合、感電するおそれがあります)

事故を防ぐために(電気部品を傷めたり、振動で洗濯機が転倒するおそれ)



禁止

- 浴室など湿気の多い場所、屋外など風雨にさらされる場所に置かない
(感電や電気部品を傷めるおそれがあります)
- キャスター付きの設置台や、不安定な場所に置かない(振動で倒れるおそれがあります)

運転時の爆発や発火を防ぐために(油などの酸化熱による自然発火や引火のおそれ)



禁止

- 引火物や火気をドラム内に入れない
・灯油、ガソリン、ベンジン、シンナー、アルコールなどが付着した洗濯物、ローソク、蚊取り線香やたばこなど
- 油、引火物が付着した洗濯物、引火の可能性がある洗濯物を乾燥させない
・植物油、動物系油、機械油、ドライクリーニング油、美容オイル(ボディーオイル、エステ系オイルなど)、灯油、ガソリン、ベンジン、シンナー、アルコールが付着した洗濯物、樹脂(セルロース系)、ポリプロピレン繊維の製品、スポンジの入ったものなど
- カセイソーダを使って洗濯しない

安全上のご注意（必ずお守りください） つづき

警告

漏電やショートによる火災を防ぐために(感電・発火・火災のおそれ)



プラグを抜く

- 洗濯機が動かない、変なニオイがする、煙が出ているなどの異常がある場合は、電源プラグを抜いて、お買い求めの販売店に点検・修理を依頼する
- 電源プラグにホコリが付着している場合は乾いた布でよくふき取る



分解禁止

- 分解・修理・改造をしない
修理は販売店などにご相談ください。
- 洗濯機のシール類ははがさない



水ぬれ禁止

- 洗濯機各部、電源プラグに水や洗剤などをかけない

泡の多量発生による水漏れや故障を防ぐために(感電のおそれ)



指示

- 洗剤は洗剤容器や、洗濯時に表示される目安量に従い、適量を入れる→(P.24、25)
- 液体洗剤や柔軟剤を入れ間違えない→(P.19、22)
- 液体洗剤(柔軟剤)の自動投入設定時、手動投入部に洗剤(柔軟剤)を入れない

子どもの事故を防ぐために(ドラム内に閉じ込められ、窒息、やけど、感電、けが、おぼれるおそれ)



禁止

- 子どもをドラム内に入らせない
- チャイルドロック・閉じ込め防止機能を設定する→(P.12)
- 子どもだけで使わせない



指示

- 付属品(水準器)、梱包用ポリ袋は、誤飲、窒息するおそれがあるため子どもの手の届かないところに置く

注意

洗濯機や周囲の壁や床の損傷を防ぐために

異常振動が発生すると、自動で動作を停止しますが、ドラムが高速で回転しているため、回転はすぐに止まりません。

洗濯機の転倒、周囲の壁や床の損傷、洗濯物の飛び出しなどのおそれがあります。



禁止

- 防水性の衣類や繊維製品は、絶対にドラム内に入れて運転しない
- 洗濯物を詰め込んだネットだけで運転したり、1辺が40cm以上の洗濯ネットを使用しない
防水性・繊維製品の例：ウィンドブレーカー、スキーウェア、おむつカバー、紙おむつ、レインコート、ウェット・サウナスーツ、自動車などのカバー、足ふきマットなど硬くて厚いもの(洗える表示があっても、洗わないでください)

けが、やけどを防ぐために



禁止

- ロックされた状態のドアを無理に開けない
- 運転中は洗濯機各部に触れない、洗濯機の下に手足をいれない
- ドア開閉時、手や指を挟み込まない

水漏れを防ぐために



指示

- 据え付け直後などは、まず水栓(蛇口)を開けて水漏れがないか確認する
- 洗濯・乾燥前は水栓(蛇口)を開けて、水漏れがないか確認する
(ねじ、ワンタッチつぎでの緩み、さびにより水漏れに至るおそれがあります)
- 使用しないときは、水栓(蛇口)を閉めておく

⚠ 注意

けがや水漏れ、洗濯機の損傷や故障を防ぐために



禁止

- 洗濯機の上にのぼったり、ものを載せたりしない
- 50℃以上のお湯を使用しない
- 給水ホースを給湯器とつながない
(洗濯機へ給水される水温が50℃を超えると、給水経路(プラスチック部品)の変形や傷みが発生し、漏水や漏電、感電のおそれがあります)
- 粉石けん(天然油脂)や重曹は使用しない
(溶け残りによる詰まりや水漏れの原因になります)
- ドアを勢いよく開閉しない、またドアにぶら下がったり無理な力を加えない
- ドアに洗濯物を挟んだ状態で閉めたり、ドア部にぞうきんや衣類などをかけない
(ドアパッキンが変形し水漏れの原因になります)
- 洗濯物を出し入れする際、ドアパッキンに無理な力を加えない
- 運転中、糸くずフィルターを外さない
- 糸くずフィルターやゴムパッキンなどが破損した状態で運転しない
- お洗濯キャップ(別売り部品)は、「洗濯」運転でも温風が出るコース、「洗濯▶乾燥」「乾燥」運転では使用しない
(熱で変形し、ドラムから飛び出すことによりけがをしたり、洗濯機が破損するおそれがあります)
- 直射日光が当たる場所、40℃以上になる場所、発熱器具のそばには置かない
(洗濯機内部の温度が異常に高くなり故障したり、外観が変形・変色するおそれがあります)
(液体洗剤・柔軟剤タンクに洗剤や柔軟剤が残っていると変質するおそれがあります)
- 給水ホースと洗濯機の給水口の間アダプタ類や中継物を介在させない
(給水ホースは洗濯機の給水口に直接取り付けないと水漏れの原因になります)

けがや水漏れ、洗濯機の損傷や故障を防ぐために



指示

- 運転中は洗剤投入部ふたを閉める
- ドア裏側の金属部、洗濯機外側のプラスチック部に、液体洗剤・漂白剤・柔軟剤がついたときは、湿った柔らかい布ですぐにふき取る
液体洗剤・漂白剤・柔軟剤がついたまま放置すると、洗濯機の破損の原因になります。
- 別売り部品の洗濯機用防水パン・洗濯機用トレイを設置する→(据付説明書)
床面を結露による水滴から守るときに、洗濯機用防水パン・洗濯機用トレイをお買い求めいただき、設置することをおすすめします。
- 断水後や、一度給水ホースを外して再度取り付けつけた場合、長期間使用しなかった場合は、水栓(蛇口)を閉めて「槽洗浄」コースを選ぶ
「温水槽洗浄2時間」コース・「槽洗浄11時間」コース・「槽洗浄3時間」コースのいずれかを選び、スタートボタンを押してからゆっくり水栓(蛇口)を開ける
給水ホース、水道配管に空気がたまり、圧縮された空気圧によって洗濯機が破損し、水漏れやけがのおそれがあるため、上記の操作を行ってください。
- 排水口が掃除できるように洗濯機を設置し、糸くずフィルター、排水口(排水トラップ)は定期的にお手入れする→(P.38、39、Webマニュアル)
排水口が詰まってしまうと、水漏れの原因になります。
- 手動投入部は、週1回を目安にお手入れする→(P.38、Webマニュアル)
液体洗剤・漂白剤・柔軟剤がついたまま放置すると、洗濯機の破損の原因になり、けがをするおそれがあります。
- 使用する前に、ドアパッキン周辺や裏側に糸くずなど異物が付着していないことを確認する
ドアの密着が確保されず、水漏れの原因になります。

チャイルドロック・閉じ込め防止について

子どもの安全を守るための機能です。

チャイルドロックを設定／解除する

運転終了後や電源を切った状態でも、ドアが開かないようにして、子どもがドアを開けたり、ドラム内に閉じ込められないように設定する機能です。



動画はこちら
(約2分半)



1 ドアを閉めて 電源切/入 を押す (電源を入れる)



2 ホーム画面の  をタッチする

3 **設定する**
ON を選択して **決定** をタッチする

 と  が点灯して、チャイルドロックが設定されるとドアが開かなくなります。

解除する

OFF を選択して **決定** をタッチする

 と  が消灯して、チャイルドロックが解除されるとドアが開けられます。

ドアを開けるときは、チャイルドロックを解除してください。

閉じ込め防止機能を設定／解除する

運転終了後、電源を切った状態でもドアが閉まらないようにして、子どもがドラム内に閉じ込められないように設定する機能です。

※運転するときは、設定を解除してください。

動画はこちら
(約2分)



1 ドアハンドルを引いて、ドアを開ける

閉じ込め防止の設定部



2 **設定する**

コインなどでドアストッパーを「カチッ」と音がするまで右に回す

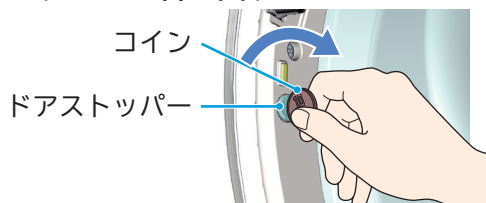

ドアストッパーが飛び出し、固定されます。

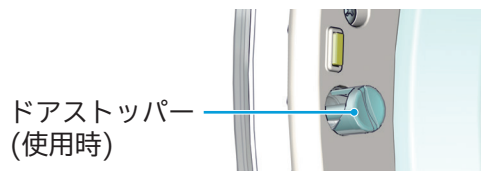

解除する

コインなどでドアストッパーを左に回して、元に戻す

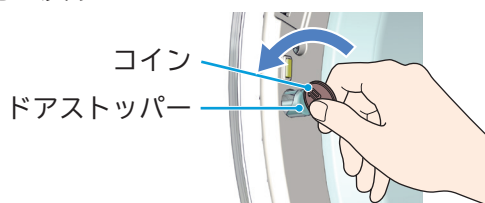

ドアストッパーが元の位置に戻ります。

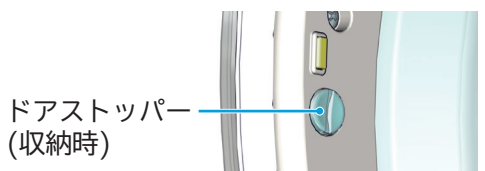

運転するときは設定を解除し、ドアストッパーが収納されていることを確認してください。飛び出したままドアを無理に閉めると、故障の原因になります。

ドアのロック解除について

安全のため、ドアがロックされて開かない場合があります。
(運転中や運転を中断したとき、乾燥運転後ドラム内部が高温のときなど)
以下の手順に従ってドアを開けてください。

ドアのロックを解除する



電源が切れているとき







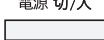

1  を押す (電源を入れる)

2  が消灯するまで待つ

洗濯運転中に一時停止してもドアが開けられないとき

ドラム内に水が残っていると、ドアが開かない場合があります。
次の手順で排水してからドアを開けてください。



1  を押して(電源を切る)、再び  を押す(電源を入れる)

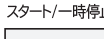
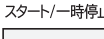

2  をタッチして  を選ぶ
   「洗い」「すすぎ」をそれぞれタッチして、
 に設定して、脱水「4分」のみ表示させる(  )

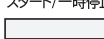

3  を押して、ドラムが回り始めたら、再び  を押して一時停止する
(ドラム内の水温を下げるため給水することがあります)

4  が消灯したらドアを開ける

乾燥運転を中断してもドアが開けられないとき

1  (一時停止)を押す
ドラム内部が高温の場合、 が点灯または点滅します。

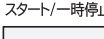
2   が消灯(ロックが解除)したら、ドアを開ける
ドラム内が高温のときは冷却運転を行うためドアが開かない場合があります。(約1~15分)

3 運転を再開するときは、
ドアをしっかり閉めて  (スタート)を押す
再び  が点灯し、ドアがロックされた後、運転が再開されます。

基本的な操作の流れ

お洗濯の方法は3つ

運転の種類

お洗濯の行程は

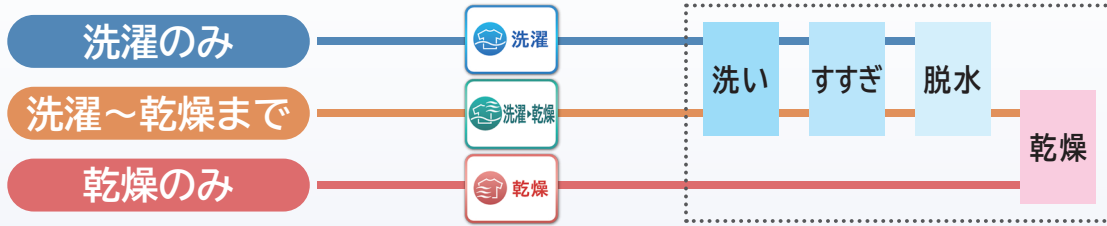

洗濯物の準備

まず確認
この洗濯物…
洗濯できる？
乾燥できる？
→ (P.16)



洗濯前の準備
必要に応じて…
前処理する
分けて洗濯する
→ (P.17)

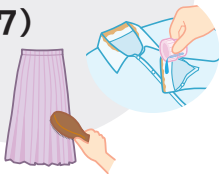

ここも確認
洗濯機に入れて…
量や重さを確認する
片寄りを防ぐ
→ (P.18)



液体洗剤・柔軟剤を自動投入する場合

(自動投入と手動投入は組み合わせ
せて使うこともできます。)

準備する
専用のタンクに
液体洗剤と
柔軟剤を
入れる
→ (P.19)



設定する
基準量・自動投入・
投入量の設定
→ (P.20～21)



本体の準備

1 水栓を開ける

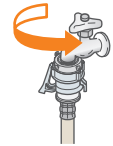

2 洗濯物を入れる

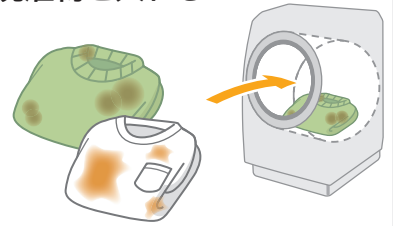

3 ドアを閉めて、電源を入れる

電源 切/入
[] を押す
(操作パネルが点灯)

液体洗剤・柔軟剤を手動投入する場合

- 自動投入を使用しないときは、自動投入の設定を解除してください。
- 自動投入と漂白剤を組み合わせたいときは、自動投入の設定は解除せず、漂白剤を手動投入してください。

コースを選んでスタート
すると操作パネルに
洗剤量が表示される
→ (P.24)

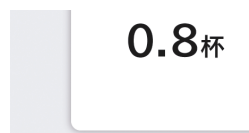

手動投入口から
1回分の洗剤・漂白剤・
柔軟剤を
入れる
→ (P.22)





もっと使いこなしたいなら



- めんどうな調整は [AIお洗濯] におまかせして、洗濯をらくちんにしたい。→ (Webマニュアル)
- スマートフォンと連携してコースの種類を増やしたり、外出先から遠隔操作したい。→ (P.36~37)



洗濯物に合ったコースを選ぶ

洗濯のみは…… 洗濯
洗濯～乾燥は…… 洗濯・乾燥
乾燥のみは…… 乾燥

タッチして
コースを選ぶ
→ (P.26、27)

コース	洗濯	洗濯・乾燥	乾燥	参照先
標準	○	○	○	Web マニュアル
すすぎ1回	○	○	—	
おいそぎ	○	—	—	
洗剤直ぬり	○	—	—	
省エネ	—	○	○	
化繊	—	○	—	
手造り	○	○	—	
柔らか	○	—	—	
デリケート	○	—	—	
おしゃれ着	○	—	—	
ダニ対策	○	—	—	
毛布	○	○	○	
ナイト	—	○	○	
静止乾燥	—	—	○	
スチームアイロン	—	—	○	
除菌清潔プラス	—	—	○	
花粉	—	—	○	
温水コース 例：40℃消臭	○	○	—	

○=選べるコース

洗い・すすぎ・脱水・乾燥の設定も
お好みで変更できます→(P.32、33)

スタート/一時停止
 を押すと **運転スタート** (約1分後)

液体洗剤や柔軟剤が

- **自動投入の場合**
→ 約1分後に運転スタート
- **手動投入の場合** (運転スタート前1分以内に)
→ 洗剤を投入 (左記参照)

運転中

選んだコースで
運転が進行

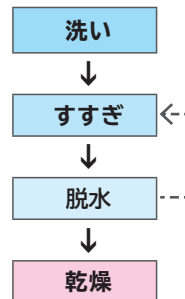

いつ終わるの？

運転中
残り時間 **2時間 5分**

運転終了までの
残り時間が表示
されます。

途中で止めたい
ときは？

スタート/一時停止
 を押す

一時停止します。
もう一度押すと
再スタート。

ドアロックを
解除するには？

→ (P.13)

運転終了

メロディで
お知らせ



洗濯物を取り出す

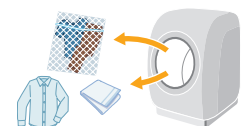

シワにならないよう
早めに取り出してください。

ドアを閉め、水栓を閉める

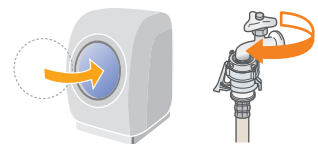

お手入れする

お手入れ部→(P.38)

糸くずフィルター

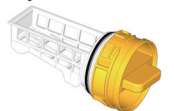

ドアガラス・
パッキン



糸くず

→(Webマニュアル)



お洗濯の前に

洗濯物の確認と準備

洗濯物に付いている洗濯表示や注意表示を確認してください。

洗濯も乾燥もできないもの

●次のような洗濯表示が付いているもの

新表示	
	(家庭での洗濯禁止)表示
	(石油系溶剤によるドライクリーニングができる)表示
	

- 和服、和装小物製品
- 絹・レーヨン、キュプラ、それらの混紡品など
- ベルベットなど毛だおれするもの
- コーティング・樹脂・エンボス加工、ちりめんなどの製品
- 毛100%または毛足10mm以上の毛布やカーペットカバー

下記のことを洗濯や乾燥すると、縮み、形くずれ、変色、損傷、風合い劣化などが生じるおそれがあります。





- 洗濯表示や素材表示が付いていないもの
- 皮革・毛皮・羽製品、それらの装飾品付き製品
- 形くずれしやすいジャケット、ネクタイなど

下記のことを洗濯や乾燥すると、洗濯機が異常振動して、けがをしたり、洗濯機が故障したり、洗濯物が破れたりするおそれがあります。

- 防水性製品 →(P.10)
洗濯物に洗える表示があっても、洗わないでください。
- 玄関マット、ラグマット、敷物
・裏面にゴムが付いているもの
・厚手のもの ・毛足の長いもの
- カーペット
- 座布団や枕、クッションなど
- 洗濯補助具(洗濯ボール、ゴミ取りフィルターなど)
- ペットの毛が多量に付着したもの

乾燥できないもの

●次のような洗濯表示が付いているもの

新表示	
	パークロロエチレンおよび石油系溶剤によるドライクリーニングができる素材によっては、「静止乾燥」コースで乾燥できるものもあります。 →(Webマニュアル)
	
	つり干しがよい
	アイロン掛けはできない
	「タンブル乾燥禁止」などの注意表示

下記のことを乾燥すると、洗濯物に縮み、形くずれ、変色、損傷、風合い劣化などが生じるおそれがあります。

- ゴムやウレタンなどを使用した製品、
ウレタン(スポンジ類)の入ったぬいぐるみなど
- 布団類などわたを使用した製品
- ウールなどの獣毛およびその混紡製品
- タイツ
- レースや刺しゅうなど飾りや付属品のある製品
- 濃い色のプリントもの
- のり付けしたもの

洗濯物の準備

上手に洗濯をするために、洗濯前に確認し、洗濯物の準備をしてください。

ポケットの中のもの
を取り出す



ヘアピン、つまようじなどの先のとがったもの、硬貨などを取り出して下さい。
洗濯機の排水不良や故障の原因になります。

衣類のひもなどは
結んで、ファスナー
やボタンは閉める



洗濯物の絡みや傷みの原因になります。
ひもが槽内の穴に入って抜けなくなり、洗濯機の故障の原因になります。

しみは早めに落とす
(えり、そで口などの
脂汚れ)



しみやひどい汚れは時間がたつと落ちにくくなり、黄ばみの原因になります。
早めに部分洗して下さい。

大きなゴミなどを
取り除く



ゴミ、泥や砂、髪の毛、ペットの毛は取り除いて下さい。
洗濯機の排水不良や故障の原因になります。

毛玉がつきやすい
衣類は裏返しにする



毛玉がでやすいセーターなどは裏返して下さい。
傷みが軽減されます。

色落ちや損傷などを防止するために、以下の洗濯物は分けて洗濯して下さい。

色落ちしやすい洗濯物

●色落ちしやすい洗濯物は、分けて洗濯して下さい。
(色落ちした染料が白物に移ると、変色するおそれがあります)

糸くずが気になる洗濯物

●タオル・バスタオル・フリースなどは分けて下さい。
●コーデュロイ(起毛素材)や濃い色の洗濯物などは、洗濯ネットに入れて洗って下さい。

デリケートな洗濯物
・小物類

●デリケートな下着類やレースが付いているブラウス、ストッキングなどは、必ず洗濯ネットに入れて下さい。
●靴下や、ハンカチなどの小物類は、上記とは別の洗濯ネットへ入れて下さい。
●ワイヤー入りブラジャーは、ブラジャー専用ネットに入れて下さい。



洗濯物の量と重さの目安

運転コースによって、洗濯・乾燥できる量(見た目のかさ)と重さが異なります。
量と重さの目安に従って、洗濯物をドラムに入れてください。→(P.28)

重さの目安

洗濯容量を確認するための目安です。
※素材や大きさにより重さは異なります。

	肌着類	シャツ・ズボン類	タオル・寝具類
50g	プリーフ 靴下		
100g	肌着	ワイシャツ	タオル
200g			
300g			バス タオル
400g	パンツ	スカート	パジャマ上下
500g		シーツ	

洗濯物の重さの目安は、一般財団法人日本電機工業会・自主基準によるものです。

量(見た目のかさ)の目安

洗濯物を押し込まずに入れた目安です。
※素材により見た目のかさは異なります。

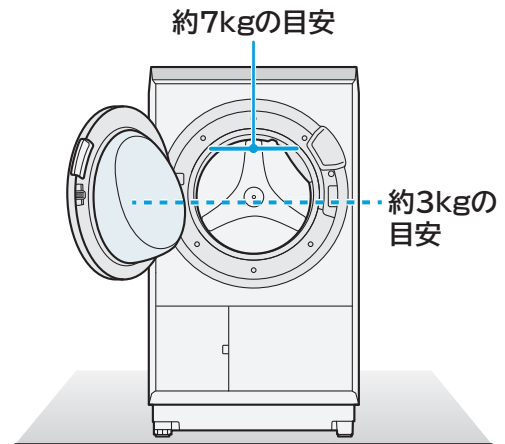

洗濯物の片寄りを防ぐ

洗濯物の片寄りを防ぐには、次のようなことに注意してください。

洗濯物をドラムの中に
入れるときは

- 重いものが片寄らないように、洗濯物はドラム内に均一に広げて入れてください。
- 洗濯物を詰め込み過ぎないでください。
- 洗濯物をバランスリングよりも奥に入れてください。



洗濯ネットを使うときは

- ひとつの洗濯ネットに詰め込むと、吸水して重くなったときに片寄りが生じます。2、3袋以上の洗濯ネットにバランス良く分けてください。
- 洗濯ネットのファスナーは閉めてください。洗濯物を傷める場合があります。
- 一辺が40cm未満の洗濯ネットを使用してください。異常振動や洗濯物の片寄りの原因になります。

大物や厚手の水を含み
やすい洗濯物は

- シーツ、タオルケット、ジーンズ、柔道着、つなぎなどは水を含みやすく単品で洗濯すると片寄りの原因になるため、2、3枚追加して洗濯してください。
- 大物の洗濯物を最初にドラムに入れてから、ほかの洗濯物を入れてください。



- 脱水時に洗濯物の片寄りが起こると、自動で片寄りを修正する補正運転を行うため、運転時間が長くなります。
- 自動で修正できない場合は、脱水中に振動が大きくなったり、運転が途中で止まることがあります。一時停止をして、片寄りをなおしてください。
- 3kg以上の毛布や、掛け布団を洗濯するときは、お洗濯キャップ(別売り品)が必要です。別売り品→(Webマニュアル)

自動投入(液体洗剤・柔軟剤)の使いかた

(液体洗剤(水色)、柔軟剤(ピンク色)のタンクに補充する)

動画はこちら
(約4分)



洗濯のたびに洗濯物の量に合わせて、適量の液体洗剤や柔軟剤を自動投入します。

- ・自動投入できないもの(漂白剤・おしゃれ着洗剤)については、手動投入口から投入してください。
- ・一時的に手動で洗剤や柔軟剤を投入したいときは、一度自動投入の設定を解除して1回分の洗剤や柔軟剤を手動投入口から入れてください。

自動投入の手順

洗剤投入部ふたを開けて、
タンクに液体洗剤・柔軟剤を入れる

基準量を設定する

自動投入を設定する

タンクに液体洗剤・柔軟剤を入れる

液面が「タンクふたの底面」を超えないように
入れてください。

液体洗剤や柔軟剤がタンクに付着した場合は、
湿った布でふき取ってください。

ご注意 誤って手動投入口から、自動
投入タンク用の補充をしない
ようご注意ください。

柔軟剤タンク(右側：ピンク色)

容量：約1000mL

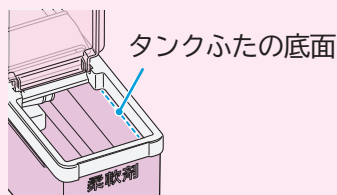

液体洗剤タンク(左側：水色)

容量：約1000mL

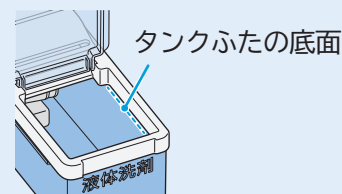

洗剤投入部ふた

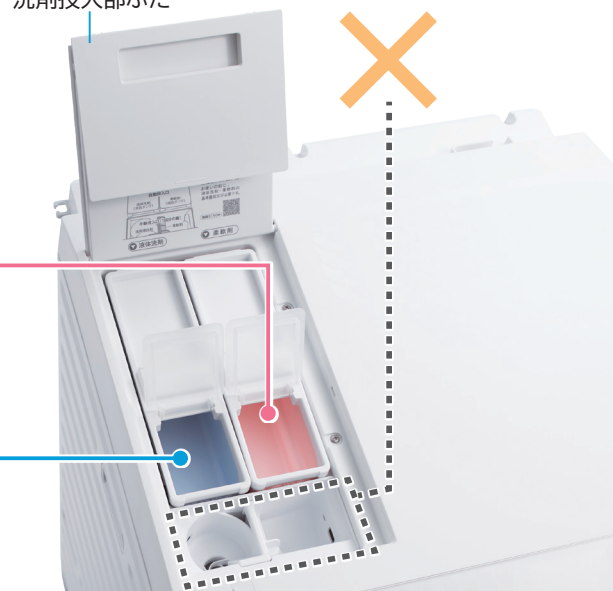

お洗濯の前に

自動投入できるもの

- 液体洗剤 (※液体合成洗剤のみ)
- 柔軟剤

自動投入できないもの

- 粉末洗剤
- 液体おしゃれ着用洗剤(液体中性洗剤)
- 液体石けん
- 漂白剤

→手動投入をご使用ください。→(P.22)
(自動投入と手動投入は組み合わせて使うこともできます)

液体洗剤・柔軟剤の補充について

タンク内の液体洗剤や柔軟剤の残量が少なくなったときは、残量少が表示されます。
表示されたら上記手順で補充してください。



青 色(左側)：液体洗剤タンク
ピンク色(右側)：柔軟剤タンク

残量が少ない状態で放置すると、液体洗剤や柔軟剤がゼリー状になったり、固まったり分離したりして、
溶け残りにより経路が詰まる原因になります。

自動投入(液体洗剤・柔軟剤)の使いかた つづき

基準量を設定する

使用する液体洗剤や柔軟剤の容器に記載された基準量(水量30Lに対する使用量)を設定してください。液体洗剤と柔軟剤は個別に設定が必要です。

水30Lに対する使用量が30mLを超える洗剤は、自動投入では使用できません。**手動投入**をご使用ください。

1 電源 切/入 を押す (電源を入れる)

2 ホーム画面の  をタッチする

※  (自動投入OFF)時でも設定できます。

※  から設定できます。



3 液体洗剤または柔軟剤の **変更** をタッチしてから、**-** **+** で基準量を設定する

液体洗剤または柔軟剤の使用量の目安を確認してください。



記載されていない場合は、洗剤メーカーにお問い合わせください

決定 をタッチする

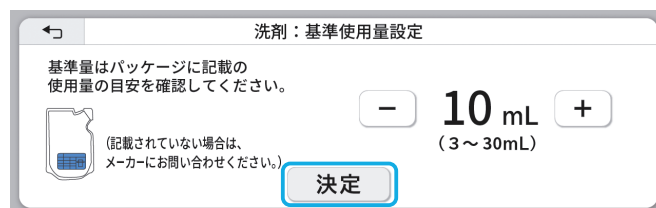
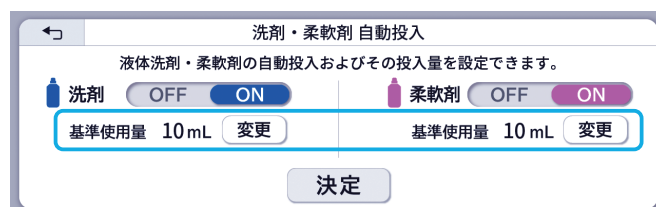

自動投入を設定／解除する

●「自動投入する(ON)」に設定しているときは、手動投入口に洗剤・柔軟剤を入れないでください。

●粉末洗剤、液体おしゃれ着用洗剤(液体中性洗剤)、漂白剤は自動投入できません。

手動投入口から投入してください。→(P.22)

自動投入と**手動投入**を組み合わせることもできます。→(P.19)

1 電源 切/入 を押す (電源を入れる)

2 ホーム画面の  をタッチする

3 洗剤・柔軟剤を **ON** にする

※自動投入を設定しないときは **OFF** にする。

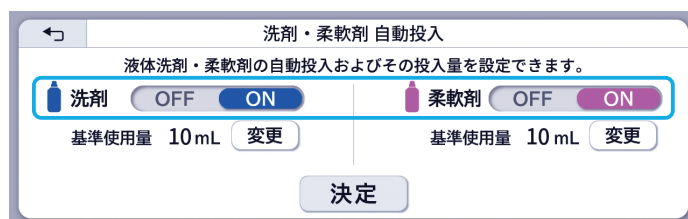

4 **決定** をタッチする



自動投入量を設定する

事前に自動投入の設定を「ON」にしてください。(「OFF」時は設定できません)
お買い上げ時の自動投入量は「標準」が設定されています。
液体洗剤や柔軟剤の投入量はお好みに合わせて「多め」や「少なめ」の設定ができます。

- 1 を押す (電源を入れる)
- 2 をタッチして を選び、 をタッチする
- 3 または をタッチして、投入量を選ぶ
- 4 をタッチする

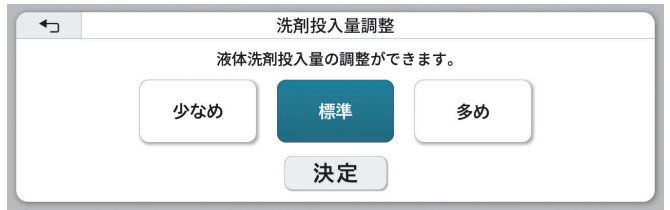

お洗濯の前に

自動投入設定時の運転の手順

洗濯物の量は自動計測され、それに合わせた洗剤量(目安)表示後、液体洗剤が自動で投入されます。
前回、中断したり脱水せずに運転終了した場合には、ドラム内に残水があります。
運転前に脱水運転をして残水をなくしてください。→(P.33)

準備 ▶ 水栓を開ける ▶ 洗濯物を入れる ▶ ドアを閉めて、電源を入れる

- 1 または をタッチして運転コースを選ぶ
 - 2 (スタート)を押す
ドラムが回転して洗濯物の量を計測します。(約1分後に運転がスタートします)
- 洗濯物の量に合わせた洗剤量(目安)が表示されます。
- 漂白剤を使う場合は手動投入口から入れてください。→(P.22)
- 自動投入設定時は、手動投入口から洗剤や柔軟剤を入れないでください。
泡が多量に発生し、水漏れや排水口からの泡あふれの原因になります。
- 洗濯▶乾燥：標準コース

0.8杯

液体洗剤・柔軟剤は自動で投入されます。
漂白剤は手動で投入してください。
- 洗剤量(目安)表示例：洗剤0.8杯
- 「スタート」を押して約1分後、運転がスタートします。
- 運転終了後、洗濯物を取り出し、水栓を閉める

手動投入(洗剤・漂白剤・柔軟剤)の使いかた

(洗濯1回分を手動投入口から投入する)

洗剤と漂白剤の投入口は同じです(左側)。
柔軟剤のみ投入口が異なります(右側)。

動画はこちら
(約2分半)



ご注意

- 誤って手動投入口から自動投入タンクの洗剤を補充しないでください。
※ 運転中、多量の泡が発生して洗濯機が破損したり、排水口から水や泡があふれるおそれがあります。
- 塩素系漂白剤は手動投入口へ入れないでください。
漂白剤の種類→(P.23)

手動投入口から1回分の洗剤・漂白剤・柔軟剤を入れる

洗剤投入部ふたを開けてご使用ください。

洗剤・漂白剤・柔軟剤は洗濯ごとに「1回分の量」を入れてください。→使用量の目安(P.24、25)

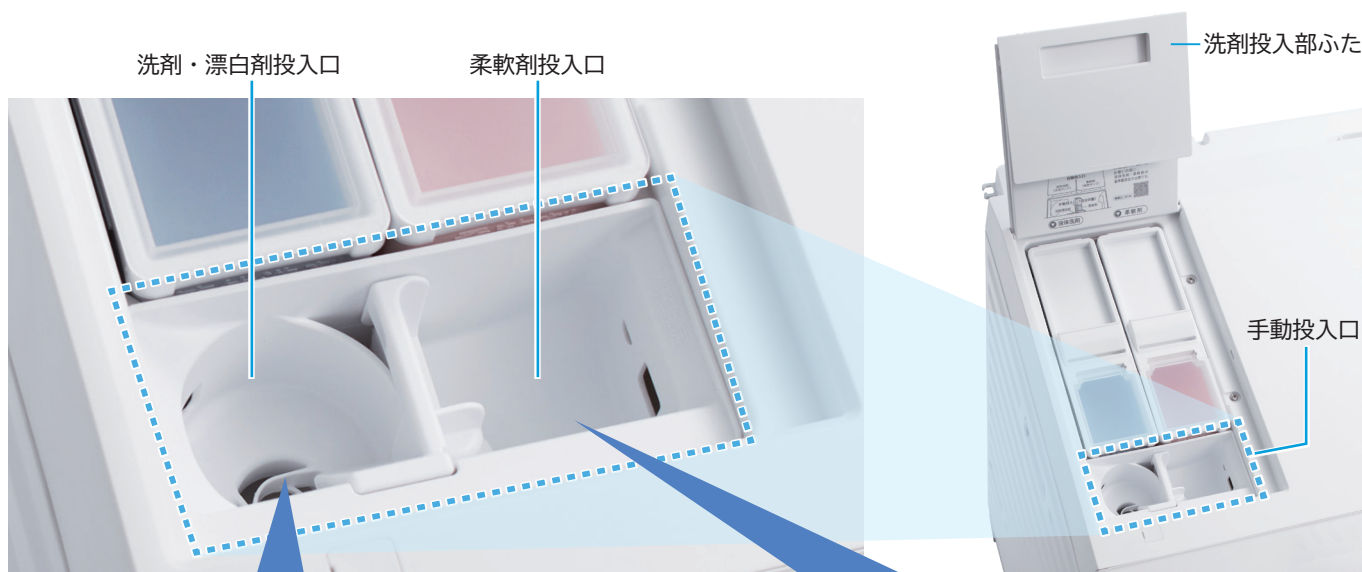

粉末 合成洗剤・漂白剤
液体 合成洗剤・漂白剤・石けん

- 溶けにくい洗剤は、水で溶かしてから入れる
- 固まりは、砕いてから入れる
- 粉石けん(天然油脂)は溶けにくいため使用しない
※ 水漏れや故障の原因になります。
- 予約運転時は液体石けんを使用しない
※ 詰まりや水漏れの原因になります。
- 粉末と液体の組み合わせで投入しない
液体洗剤と粉末漂白剤
粉末洗剤と液体漂白剤など

柔軟剤

- 表示に従って適量を入れる
※ 液面が「これ以下▷」(80mL以下)の表示を超えないように入れてください。
- 濃縮タイプなど流れにくいものは、同量の水で溶かしてから入れる
- 柔軟剤は固まりやすいため、入れたまま長時間放置しない
- 分離・固化したものは使わない

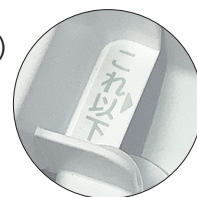

ドラムに直接入れて使うもの

- ジェルボール型洗剤
- タブレット、シート、キューブタイプなどの洗剤
- ビーズ仕上剤

洗濯機では使えないもの

- 重曹
故障の原因になります。
- 粉石けん(天然油脂)
溶け残りにより詰まりが生じ、水漏れの原因になります。



漂白剤の種類

漂白剤は、容器に記載されている使用量の目安および注意書きに従って、正しく使用してください。

酸化型	酸素系 (ワイドハイター、ブライツSTRONG など)	色・柄物に使えます。 粉末の場合は、毛・絹には使えません。
	塩素系(ハイターなど)	色・柄物には使えません。 白物に限り、お洗濯前のつけおき(短時間)に 使えます。
還元型 (ハイδροハイター)	水中の鉄分で黄ばんだり、さびがついたりしたときや、ワイシャツのえりの 芯地が黄変したときに使います。色・柄物には使えません。	

漂白剤・クエン酸などを使用したとき(乾燥前の注意点)

手洗い洗濯時、漂白剤などを使用した場合は、ニオイが残らない程度によくすすいでから乾燥してください。洗濯物に漂白剤などが残ったまま乾燥すると、洗濯機の寿命を縮めたり、洗濯物を傷めたりします。

衣類の黒ずみ・黄ばみが気になるとき

- 洗剤が少な過ぎたり、入れ過ぎたりすると、汚れ落ちがわるくなります。
- 柔軟剤を入れ過ぎると、洗濯運転を繰り返すたびに柔軟剤が洗濯物に蓄積しやすくなります。

黄ばみを予防・除去したいときは、「温水ナイアガラ洗浄を使う(温水コース)」をお試しください。→(Webマニュアル)

黒ずみ・黄ばみを落としたいときは、洗面器などを用いて下記をお試しください。

- ・ 3倍濃度の洗剤液に一晩つけおきしたあと、洗濯してください。
- ・ 白物は塩素系漂白剤または還元型漂白剤(ハイδροハイター)、色・柄物は酸素系漂白剤で漂白(洗面器などに短時間のつけおき)してください。

ご注意 長時間つけおきすると洗濯物を傷める場合があるため、洗剤・漂白剤の注意書きや洗濯物の洗濯表示などを確認してください。
状態によっては元通りに直せない場合があります。

お願い ●ドア裏側の金属部、洗濯機外側のプラスチック部に、洗剤、漂白剤、柔軟剤が付着した場合は、湿った布ですぐにふき取ってください。
さびの発生や、破損の原因になります。
●運転中は洗剤投入部ふたを開けないでください。
水が飛び散るおそれがあります。

手動投入(洗剤・漂白剤・柔軟剤)の使いかた つづき

- 手動投入する場合は、操作パネルに表示された洗剤量に従って洗剤を「洗剤・漂白剤投入口」から入れてください。→(P.22)
漂白剤を使用するときは、続けて漂白剤を入れます。
- 柔軟剤を使用するときは、柔軟剤投入口から入れてください。→(P.22)

手動投入時の運転の手順

洗濯物の量は自動計測され、それに合わせた洗剤量が表示されます。

準備 水栓を開ける → 洗濯物を入れる → ドアを閉めて、電源を入れる

自動投入を使用しない場合は設定を解除しておいてください。→(P.20)

1 コースを選び→(P.15、28)、スタート/一時停止 (スタート)を押す
ドラムが回転して洗濯物の量を測定します。

洗濯物の量に合わせた洗剤量(目安)が表示されます。

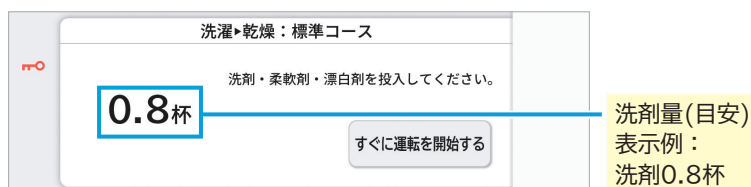

2 右表を参考に洗剤、漂白剤、柔軟剤を入れる→(P.22)
洗剤量の表示から約1分後に運転がスタートします。
すぐに運転をスタートしたい場合は「すぐに運転を開始する」をタッチしてください。
※洗剤量(目安)は1分間表示しています。

残時間(目安)表示に切り替わり、運転がスタートします。



約1分以内に洗剤を入れられなかった場合は、「一時停止」ボタンを押して、洗剤を入れたあと、再度「スタート」ボタンを押して運転を再開させてください。

運転終了後、洗濯物を取り出してから水栓を閉める

洗剤量(目安)表示

表の見かた(例)

水量30L に対する洗剤使用量が25mLの洗剤をお使いの場合
操作パネルの洗剤(目安)表示に「洗剤 0.8 杯」と表示されたときは、45mLを投入口に入れてください。

洗濯物の量(目安)	洗剤量(目安)表示
4~13kg	1.1 杯
2~4kg	0.8 杯
1~2kg	0.6 杯
~1kg	0.4 杯

「40℃つけおき」(標準・デリケート)設定、

~2kg	1.2 杯
------	-------

「40℃つけおき」(標準・デリケート)コースは粉末合成洗剤専用コースです。
液体合成洗剤や液体中性洗剤では、黄ばみは除去されません。

洗剤・漂白剤・柔軟剤量

使用する洗剤・漂白剤・柔軟剤の容器に記載されている使用量および注意書きに従って、正しく使用してください。

※ おしゃれ着コースでは、液体中性洗剤(毛・絹用)を使用してください。

(2023年11月現在)

合成洗剤						石けん (天然油脂)	漂白剤				柔軟剤						
粉末		液体		液体中性	液体	粉末	濃縮	普通		濃縮	普通						
水量30Lに対する洗剤使用量(容器の記載を確認)																	
18g	30g	10mL	25mL	30mL	40mL	45mL	8g	10g	20mL	40mL	7mL	10mL	16mL	20mL			
アタック	トッププラチナクリア	ナノックス	アタックZERO	アタック トップクリアリキッド	アリエール	おしゃれ着用洗剤※ エメール・アクロン	液体石けん (ミヨシ)	極パウダー	ワイドハイターPRO 強力分解パウダー	ワイドハイター EXパワー ブライトSTRONG	ワイドハイター	手間なしブライト	ふんわりソフラン	ソフラン	ハミング消臭実感	レノア	ハミング
46g	72g	24mL	60mL	72mL	44mL	49mL	11g	13g	22mL	44mL	19mL	24mL	40mL	48mL			
34g	54g	18mL	45mL	54mL	34mL	39mL	8g	10g	13mL	25mL	13mL	18mL	30mL	36mL			
26g	42g	14mL	35mL	42mL	28mL	33mL	6g	8g	12mL	23mL	11mL	16mL	24mL	30mL			
18g	30g	10mL	25mL	30mL	22mL	27mL	5g	7g	10mL	20mL	9mL	11mL	18mL	22mL			

お洗濯の前に

「40℃消臭コース」のとき

52g	84g	28mL	70mL	84mL	56mL	66mL	6g	8g	12mL	23mL	11mL	16mL	24mL	30mL
-----	-----	------	------	------	------	------	----	----	------	------	------	------	------	------

洗剤および洗濯物の量

- 洗剤を入れ過ぎると泡が多量に発生し、排水口から水や泡があふれるおそれがあります。
- おしゃれ着用洗剤(毛・絹用)は泡立ちやすいので、「おしゃれ着」「デリケート」コースをご使用ください。
- 表の洗濯物の量は、JIS(日本産業規格)で規定された布地を洗濯した場合のもので、洗濯物の種類、大きさ、厚さなどによって洗濯物の量が変わります。洗濯物の量は、最大洗濯容量の7~8割が適当です。
- 洗剤の種類により、スプーンまたはキャップ1杯の洗剤量が異なりますので、上表を目安に入れてください。(洗剤に付属のスプーンやキャップを使用する)
- 洗剤、柔軟剤、粉末漂白剤は溶けにくい銘柄(本表にない海外製など)があります。事前に冷水での溶け具合を確認して、溶けにくい場合は投入しないでください。
- AIお洗濯動作時は、規定洗剤量の約1割減が洗剤量(目安)表示となるときがあります。

重曹は使用しないでください。故障の原因になります。

洗濯・洗濯▶乾燥・乾燥 運転の基本操作

準備 水栓を開ける ▶ 洗濯物を入れる ▶ ドアを閉めて、電源を入れる ▶ つづいて下記操作を行ってください。

洗濯のみ



1 洗濯を選び、コースを選ぶ



- ・ 選択中のコースに枠が付きます。
- ・ 各コースの説明→(Webマニュアル)

2 設定内容を確認する

- 自動投入表示を確認する→(P.20)
 - 洗い・すすぎ・脱水の設定を変える→(P.32)
 - 水温を上げて洗う(温水コース)→(Webマニュアル)
- 組み合わせてできる設定内容→(P.28~29)
設定を変更しないときは→手順3へ

3 スタート/一時停止を押す (約1分後に運転がスタート)

液体洗剤や柔軟剤が

自動投入の場合

→約1分後に運転スタート

手動投入の場合

→表示された洗剤量(目安)の洗剤を1分以内に
手動投入口に入れる→(P.22)
洗剤量(目安)の一覧→(P.24)

4 運転終了 (終了音でお知らせします)

- 1 洗濯物を取り出す
- 2 ドアを閉め、水栓を閉める

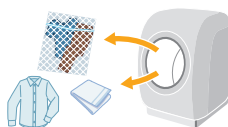

洗濯から

1 洗濯・乾燥を選び、コースを選ぶ



- ・ 選択中のコースに枠が付きます。
- ・ 各コースの説明→(Webマニュアル)

2 設定内容を確認する

- 自動投入表示を確認する
 - (P.20)
 - 洗い・すすぎ・脱水・乾燥の設定 (時間・回数)を変更する →(P.32)
 - 水温を上げて洗う(温水コース) →(Webマニュアル)
- 組み合わせてできる設定内容 →(P.28~29)

- 乾燥時間を変更する→(P.33)
お買い上げ時の設定は「自動」です

例) 乾燥時間を30分に設定する

自動乾燥 をタッチして **時間設定** を選び、
30分に設定し **決定** をタッチする

→「自動」以外は時間が選べないコースもあります。

設定を変更しないときは→手順3へ



乾燥まで



3 スタート/一時停止 を押す

(約1分後に運転がスタート)

液体洗剤や柔軟剤が
自動投入の場合

→ 約1分後に運転スタート

手動投入の場合

→ 表示された洗剤量(目安)の洗剤を1分以内に
手動投入口に入れる → (P.22)
洗剤量(目安)の一覧 → (P.24)

4 運転終了

(終了音でお知らせします)

- 1 **高温** が消灯したら洗濯物を取り出す
乾燥後はシワをふせぐため早めに取り出して
ください。

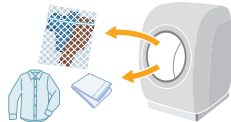

- 2 ドアを閉め、水栓を閉める

乾燥後の洗濯物のふんわり感を保つなら
ふんわりガード → (P.35)

乾きがわるいときなど追加で乾燥したいときは
乾燥時間を選んで使う → (P.33)

乾燥のみ



1 **乾燥** を選び、コースを選ぶ

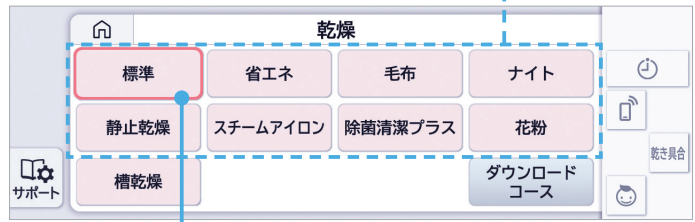

- ・ 選択中のコースに枠が付きます。
- ・ 各コースの説明 → (Webマニュアル)

2 乾燥時間を変更する → (P.33)

「標準」コースのみ変更できます
お買い上げ時の設定は「自動」です

例) 乾燥時間を30分に設定する

自動乾燥 をタッチして **時間設定** を選び、
30分に設定し **決定** をタッチする

乾燥時間を変更しないときは → 手順3へ

3 スタート/一時停止 を押す (約1分後に運転がスタート)

4 運転終了

(終了音でお知らせします)

- 1 **高温** が消灯したら洗濯物を取り出す
乾燥後はシワをふせぐため早めに取り出して
ください。

- 2 ドアを閉め、水栓を閉める

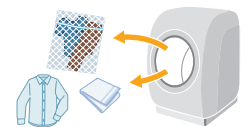

乾燥後の洗濯物のふんわり感を保つなら
ふんわりガード → (P.35)

運転コース一覧表

下記の内容を目安に運転コースを選んだり、機能を組み合わせてご使用ください。

洗濯の種類	運転コースの種類	できること・やりたいこと	洗濯物の種類	洗濯物の容量(上限)
 	標準	ふだんの洗濯物を洗濯する 	・パジャマ・肌着・ワイシャツなど	13kg
	すすぎ1回	すすぎ1回の専用洗剤で、節水や時短で洗濯する 	・ふだんの洗濯物	13kg
	おいそぎ	軽い汚れを短時間に洗濯する 	・パジャマ・肌着など	7kg
	洗剤直ぬり	部分汚れの洗濯物を洗う 	・ふだんの洗濯物	2kg
	手造り	お好みの時間や回数で洗濯する 	・ふだんの洗濯物	13kg
	柔らか	タオルなどを肌ざわりよくして柔らかく仕上げる 	・タオルなど	4.5kg
	デリケート	 表示のあるデリケートな衣類を洗う 	・ランジェリー・ストッキングなど	3kg
	おしゃれ着	 表示のある衣類を形くずれを抑えながら洗う 	・スカート・セーターなど	3kg
	毛布	毛布や掛け布団などを洗濯する 	・毛布(アクリルまたはポリエステル) ・掛け布団 ・ベッドパッドなど	6kg 1枚(1.4kg) 2枚(1kg)
	ダニ対策	温風を吹きつけてダニ対策をする 	・毛布・シーツ・枕カバーなど	3kg
40℃消臭(温水コース)	水温40℃で高濃度の洗濯液を使ってしっかり洗い、衣類についたニオイや部屋干し臭を抑える 	・ふだんの洗濯物	2kg	
 	標準	ふだんの洗濯物を洗濯～乾燥する 	・パジャマ・肌着・ワイシャツなど	7kg
	すすぎ1回	すすぎ1回の専用洗剤で、節水や時短で洗濯～乾燥する 	・ふだんの洗濯物	7kg
	省エネ	ふだんの洗濯物を洗濯し、電気の使用量を抑えて乾燥する 	・ふだんの洗濯物	7kg
	化繊45分	化繊1kgの衣類を短時間で洗濯～乾燥する 	・化繊の洗濯物	1kg
	化繊60分	化繊2kgの衣類を洗濯～乾燥する(混紡は1kgまで)	・化繊の洗濯物	2kg
	手造り	お好みの時間や回数で洗濯～乾燥する 	・ふだんの洗濯物	7kg
	毛布	毛布を洗濯～乾燥する 	・毛布(アクリルまたはポリエステル)	3.6kg
	ナイト	運転の音を抑えて洗濯～乾燥する 	・ふだんの洗濯物	4.5kg
	40℃消臭(温水コース)	水温40℃で高濃度の洗濯液を使ってしっかり洗い、衣類についたニオイや部屋干し臭を抑えて乾燥する 	・ふだんの洗濯物	2kg
 	標準	ふだんの洗濯物を乾燥する 	・パジャマ・肌着・ワイシャツなど	7kg
	省エネ	電気の使用量を抑えて乾燥する 	・ふだんの洗濯物	7kg
	毛布	毛布を乾燥する 	・毛布(アクリルまたはポリエステル)	3.6kg
	ナイト	運転の音を抑えて乾燥する 	・ふだんの洗濯物	4.5kg
	静止乾燥	ドライマークの付いた衣類や靴などを乾燥する 	・スカート・セーター・靴など	0.4kg
	スチームアイロン	乾いた衣類のシワを伸ばす 	・ブラウスなど	1kg
	除菌清潔プラス	温風を吹きつけて除菌・消臭、ウイルスを抑制する 	・スーツ・ぬいぐるみなど	1kg
	花粉	風を吹きつけて花粉を落とす 	・肌着類・タオルなど	2kg

ご注意 ●AIお洗濯設定時は、洗い時間や回数などの変更をせずにご使用ください。(変更すると、「AIお洗濯」が解除されます) また、自動投入の洗剤量を「多め」「少なめ」に設定していても、AIお洗濯中は自動測定され、適量が投入されます。

組み合わせることができる機能												
AIお洗濯 ※1 →(Webマニュアル)	液体洗剤・ 柔軟剤 自動投入※2 →(P.20)	洗い 時間変更 →(P.32)	すすぎ 回数変更 →(P.32)	脱水 時間変更 →(P.32)	乾燥 時間変更 →(P.33)	ナイアガラ すすぎ※3 →(Webマニュアル)	「温水ナイアガラ洗浄を使う(温水コース)」※4 →(Webマニュアル)					予約 →(P.34)
							温め自動	30℃	40℃	40℃つけおき	60℃除菌	
							○	○	○	○6kg	○2kg	
○	○	○	○	○	-	○	○	○	○6kg	○2kg	○2kg	○
AIお洗濯設定時は「-」: 組み合わせ不可				AIお洗濯設定時は「-」: 組み合わせ不可								
-	○	○	○ 注水ありなし	○	-	-	○	-	-	-	-	○
-	○	○	○	○	-	-	○	-	-	-	-	○
-	○ 柔軟剤のみ自動投入	-	○	○	-	-	○	-	-	-	-	○
-	○	○	○	○	-	○	○	-	-	-	-	○
-	○	○	○	-	-	-	○	-	-	-	-	○
-	○	-	○	○	-	-	-	-	○2kg	○2kg	-	-
-	○ 柔軟剤のみ自動投入	○	○	○	-	-	-	○2kg	-	-	-	-
-	○	-	-	○	-	-	-	○	○	-	-	○
-	○	-	-	○	-	-	-	-	-	-	-	-
-	○	-	-	○	-	-	-	-	-	-	-	○
○	○	○	○	-	○	○	○	○	○6kg	○2kg	○2kg	○
AIお洗濯設定時は「-」: 組み合わせ不可				AIお洗濯設定時は「-」: 組み合わせ不可								
-	○	○	○ 注水ありなし	-	-	-	○	-	-	-	-	○
-	○	○	○	-	-	○	○	-	-	-	-	○
-	○	-	-	-	○	-	-	-	-	-	-	-
-	○	-	-	-	○	-	-	-	-	-	-	-
-	○	○	○	-	○	○	○	-	-	-	-	○
-	○	-	-	-	-	-	-	○	○	-	-	○
-	○	○	○	-	-	-	○	-	-	-	-	○
-	○	-	-	-	○	-	-	-	-	-	-	○
-	-	-	-	-	○	-	-	-	-	-	-	○
-	-	-	-	-	-	-	-	-	-	-	-	○
-	-	-	-	-	-	-	-	-	-	-	-	○

使いかた



組み合わせず単独で使用する機能です。

- ※1 AIお洗濯: 洗いかたや運転時間・すすぎ回数などを自動で制御する機能です。
- ※2 液体洗剤・柔軟剤自動投入: 洗濯のたびに液体洗剤や柔軟剤を自動で投入します。
- ※3 ナイアガラすすぎ: 2種類のシャワーと高速回転で、繊維の奥まですすぎます。
- ※4 「温水ナイアガラ洗浄を使う(温水コース)」: 水温を上げ、汚れを落としやすくして洗います。

洗い・すすぎ・脱水・乾燥 所要時間の目安

洗濯、洗濯→乾燥、乾燥運転するとき(P.26 ~ 27)、運転終了までにかかる所要時間の目安一覧表です。設定できる洗い時間やすすぎ回数、脱水時間、乾燥時間や運転内容も確認できます。

 色の枠内は、標準設定の内容です。その他は各ボタンで切り替えができる内容です。

洗濯の種類	運転コースの種類	洗い時間※6	すすぎ回数※7			
			1回目	2回目	3回目	4回目
	標準	12分	シャワーすすぎ	ためすすぎ	-	-
	ナイアガラすすぎ設定時→	6、9、12、15、25分	「ためすすぎ」または「注水すすぎ」1~4回			
	すすぎ1回	12分	シャワーすすぎ	シャワーすすぎ	シャワーすすぎ※3	ためすすぎ
		6、9、12、15、25分	ためすすぎ	-	-	-
	おいそぎ	6分	ためすすぎ	-	-	-
		6、9分	「ためすすぎ」または「注水すすぎ」1~4回			
	洗剤直めり	105分	シャワーすすぎ	ためすすぎ	-	-
			「ためすすぎ」または「注水すすぎ」1~4回			
	手造り	12分※1	ためすすぎ※1	ためすすぎ※1	-	-
		6、9、12、15、25分	「ためすすぎ」または「注水すすぎ」1~4回、ナイアガラすすぎ			
	柔らか	12分	シャワーすすぎ	ためすすぎ	-	-
		6、9、12、15分	「ためすすぎ」または「注水すすぎ」1~4回			
	デリケート	15分	シャワーすすぎ	ためすすぎ	-	-
		「ためすすぎ」または「注水すすぎ」1~3回				
おしゃれ着	9分	注水すすぎ	注水すすぎ	注水すすぎ	-	
	6、9分	「ためすすぎ」または「注水すすぎ」1~3回				
毛布	20分	注水すすぎ	注水すすぎ	注水すすぎ	-	
ダニ対策	20分	シャワーすすぎ※5	注水すすぎ	注水すすぎ	-	
40℃消臭(温水コース)	60分	シャワーすすぎ	注水すすぎ	-	-	
	標準	12分	シャワーすすぎ	ためすすぎ	-	-
	ナイアガラすすぎ設定時→	6、9、12、15、25分	「ためすすぎ」または「注水すすぎ」1~4回			
	すすぎ1回	12分	シャワーすすぎ	シャワーすすぎ	シャワーすすぎ※3	ためすすぎ
		6、9、12、15、25分	ためすすぎ	-	-	-
	省エネ	12分	シャワーすすぎ	ためすすぎ	-	-
	ナイアガラすすぎ設定時→	6、9、12、15、25分	「ためすすぎ」または「注水すすぎ」1~4回			
	化繊45分	6分	ためすすぎ	-	-	-
	化繊60分	6分	ためすすぎ	-	-	-
	手造り	12分※1	ためすすぎ※1	ためすすぎ※1	-	-
		6、9、12、15、25分	「ためすすぎ」または「注水すすぎ」1~4回、ナイアガラすすぎ			
	毛布	20分	注水すすぎ	注水すすぎ	注水すすぎ	-
	ナイト	12分	シャワーすすぎ	シャワーすすぎ	ためすすぎ	-
		6、9、12、15、25分	「ためすすぎ」または「注水すすぎ」1~4回			
40℃消臭(温水コース)	60分	注水すすぎ	注水すすぎ	-	-	
	標準	-	-	-	-	
	省エネ	-	-	-	-	
	毛布	-	-	-	-	
	ナイト	-	-	-	-	
	静止乾燥	-	-	-	-	
	スチームアイロン	-	-	-	-	
	除菌清潔プラス	-	-	-	-	
	花粉	-	-	-	-	

脱水時間※8	乾燥時間	所要時間の目安 (実際の時間と異なります)
4分	—	約36分
1～9分	—	約53分
4分	—	約34分
1～9分	—	約24分
1分	—	約24分
1～9分	—	約132分
4分	—	約43分
4分※1	—	約43分
1～9分	—	約65分
30分※2	—	約65分
2分	—	約44分
1～3分	—	約45分
2分	—	約45分
1～7分	—	約76分
4分	—	約76分
1～9分	—	約190分
4分	—	約90分
自動※4	自動 30、60、90分、自動	1時間～7時間
自動※4	自動	1時間～7時間
自動※4	自動	1時間～8時間
自動※4	25分 25、35、45、55分	45～75分
自動※4	40分 40、50、60、70分	60～90分
自動※4	自動 30、60、90分、自動	1時間～7時間
自動※4	自動	2時間～4時間
自動※4	自動	1時間～7時間
自動※4	自動 30、60、90分、自動	2時間～7時間
—	自動 30、60、90分、自動	30分～6時間
—	自動	1時間～7時間
—	自動	1時間～3時間
—	自動	1時間～6時間
—	30分 30、60、90分	30～90分
—	30分	30分
—	130分	130分※9
—	15分	15分

所要時間の目安について

- 所要時間の目安は給水時間(給水量毎分15L)、排水時間を含みます。(本体の残時間表示と表内の所要時間の目安は、水道水圧、洗濯物の種類や量、排水条件などにより異なります)
- 所要時間の目安時間は、室温20℃、水温20℃で運転した場合です。
- 残時間は1分ごとに減っていきます。ただし、運転途中で補正しながら表示されるので、増減する場合があります。
乾燥運転中に残時間が「10分」、「20分」と点滅表示されてから1～2時間変わらない場合がありますが、異常ではありません。
- 洗濯物の量や種類によっては、洗濯物の絡まりなどにより乾燥時間が長くなる場合があります。
- 前回運転したときの水道水圧が低い場合には、運転開始直後の残時間が長くなる場合があります。
- 水圧や水栓の開き具合によって、運転開始直後に残時間表示が増減する場合があります。

コースの内容について

- 電源を入れると、前回運転したコースが表示されます。
(洗濯の「標準」「おいそぎ」「すすぎ1回」「手造り」「柔らか」コース、洗濯▶乾燥の「標準」「すすぎ1回」「手造り」コースの場合)
- 「洗い」行程終了後は、コース内容を変更できません。
- スタートしたあと、コースの切り替えはできません。
一度電源を切ってから行ってください。
- 泡の発生を抑制するために、「洗い」動作中に一時排水し、注水を行う場合があります。
- 洗濯運転の最終脱水後、「ほぐし脱水」を追加で約2分行います。
(「標準」「すすぎ1回」「おいそぎ」「手造り」コース)

- ※1 「手造り」コースの初期状態を表しています。
- ※2 「柔らか」コースは、脱水運転中に温風が出ます。
(タオルなどのごわつきを抑えるためです)
乾燥できない洗濯物は運転しないでください。→(P.16)
お洗濯キャップを使用しないでください。
- ※3 濃縮洗剤(すすぎ1回専用洗剤)をお使いの場合は行いません。
- ※4 脱水時間は変更できませんが、乾燥運転時に高速脱水を行います。
高速脱水は、洗濯脱水行程より高回転になります。
高回転の時間は、10～40分間程度です。
- ※5 シャワーすすぎのあとに温風処理を行います。
- ※6 洗濯の「毛布」「デリケート」「ダニ対策」「洗剤直ぬり」「温水」コース、および洗濯▶乾燥コースは洗いなしに設定できません。
- ※7 洗濯の「すすぎ1回」「毛布」「ダニ対策」「40℃消臭」コース、および洗濯▶乾燥コースは、すすぎなしに設定できません。
- ※8 洗濯「柔らか」コース、および洗濯▶乾燥コースは、脱水なしに設定できません。
- ※9 低温時には所要時間が約10分長くなります。

シャワーすすぎ：水をためずにシャワーをかけながらすすぎ、同時に脱水します。
ためすすぎ：水をためてドラムを回転させながら洗剤をもみ出します。
注水すすぎ：水をためて注水しながら排水を繰り返し、ドラムを回転させて洗剤をもみ出します。

洗い・すすぎ・脱水・乾燥の設定(時間・回数)

(脱水のみ運転など)

洗い・すすぎ・脱水の設定を変更して運転する

洗い・すすぎ・脱水の設定を個別に変更したり、それぞれを組み合わせることで運転することができます。設定内容は記憶されないため、よく使う運転については「手造り」に登録すると便利です。→(Webマニュアル)

ご注意 ●コースによっては変更できない場合があります。
(例：乾燥運転時、脱水時間は自動で設定されるため変更できません)

準備 水栓を開ける > 洗濯物を入れる > ドアを閉めて、電源を入れる

1 洗濯 または 洗濯・乾燥 をタッチして **標準** を選ぶ

洗い・すすぎ・脱水の設定を変更できる運転コースの種類は、所要時間の目安表で確認できます。→(P.30)

2 12分 洗い 2回 すすぎ 4分 脱水 をタッチして、行程の時間や回数を変更する

運転時間やすすぎ、脱水回数を変更できます。(運転コースによっては変更できない設定もあります)

3 スタート/一時停止 を押す(設定した運転がスタート)

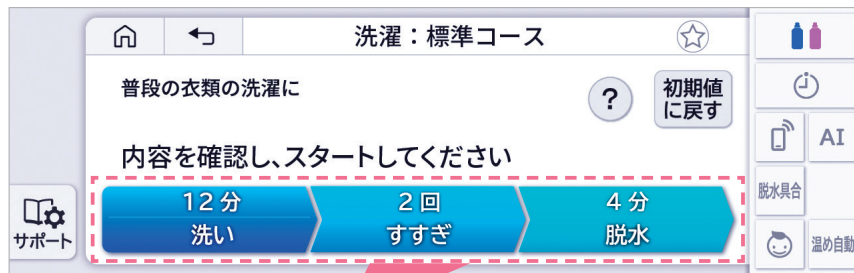

運転内容	操作ボタン	設定可能な時間 ^{※1} や回数
		で設定を変更し、 をタッチする。 をタッチすると選んでいる行程が「なし」になります。
洗 い		「なし」 ↔ 6分 ↔ 9分 ↔ 12分 ↔ 15分 ↔ 25分 排水後、停止します。
すすぎ		ため・注水：「なし」 ↔ 1回 ↔ 2回 ↔ 3回 ↔ 4回 ナイアガラ：4回のみ <ul style="list-style-type: none"> ・ためすすぎ(標準的な通常のすすぎ) ・注水すすぎ(しっかりすすぎたいときに) ・ナイアガラすすぎ(繊維の奥まで徹底的にすすぎたいときに)
脱 水 ^{※2}		排水後、脱水運転します。 「なし」 ↔ 1～9分まで(1分単位)

※1 片寄り直しや排水などにより、設定時間よりも長く表示されることがあります。

※2 「洗濯」運転の場合のみ、脱水具合(しっかり、弱め)を選ぶこともできます。 (「洗濯▶乾燥」運転では選べません) →(Webマニュアル)

回数)を変更する

Webマニュアル
へのアクセスは→



洗い・すすぎ・脱水のみで個別に運転する

例えば、洗濯後にもう少し脱水だけしたいといったシーンなどで使うことができます。
お好みの設定を「手造り」に登録して使うこともできます。→(Webマニュアル)

準備 ▶ 水栓を開ける ▶ 洗濯物を入れる ▶ ドアを閉めて、電源を入れる

1 をタッチして を選ぶ

洗濯運転の「標準」「おいそぎ」「手造り」「おしゃれ着」コースでお使いいただけます。

2 洗い・すすぎ・脱水いずれかをタッチして個別で運転したい内容を設定する

例：脱水のみ運転

脱水のみ行いたいときは、洗い、すすぎの設定で「なし」を選びます。
排水のみを行いたいときは、脱水のみを1分に設定してください。(排水して脱水を行います)

3 を押す (設定した運転がスタート)

運転終了後は、運転した内容に応じて、後の作業を行ってください。

乾燥時間を選んで使う

「標準」コースのみ変更できます。
「標準」以外のコースは「自動」または所定の時間が設定されており、変更できません。
シワがつきやすい洗濯物を乾燥したり、ぬれたものを乾燥するために乾燥運転のみ行いたいときや、乾きがわるいときなど追加で乾燥運転を行いたいときは、以下の手順で行います。

準備 ▶ 水栓を開ける ▶ 洗濯物を入れる ▶ ドアを閉めて、電源を入れる

1 をタッチして を選び、 をタッチする

2 を選び、 で運転したい時間を選び、 をタッチする

シワがつきやすい洗濯物を乾燥したい場合

例) 綿のシャツ(薄手)、シーツ、パジャマ、ハンカチ、綿ズボン、ブラウスなど
「30分」を選ぶ

乾燥のみ・追加乾燥運転をしたい場合

30/60/90分から時間を選ぶ

3 1 を押す (設定した運転がスタート)

2 運転終了後、洗濯物を取り出してから水栓を閉める
(乾燥後はシワをふせぐため早めに取り出してください)

使
い
か
た

予約運転をする

何時間後に終了させるかを、3時間後から24時間後まで、1時間単位で設定することができます。外出中や夜間に運転するときなどに便利です。

予約運転のしかた

「洗濯」運転：3～24時間後まで設定可能

「洗濯▶乾燥」「乾燥」運転：5～24時間後まで設定可能

準備 ▶ 水栓を開ける ▶ 洗濯物を入れる ▶ ドアを閉めて、電源を入れる

1 運転したいコースや機能を設定後、 をタッチする
洗い・すすぎ・脱水・乾燥の設定を変更できる運転内容の種類は、所要時間の目安表で確認できます。→(P.30)

2   で「何時間後に終了させるか」を選び  をタッチする

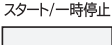
3 **1**  を押す(予約待機後に設定した運転がスタート)
「予約待機中」「あと○時間後に運転終了予定」と表示され、そのあとドアのロックが解除されます。
洗剤を手動投入する場合は、表示された洗剂量(目安)に従って、洗剤などを入れる→(P.22)

2 運転終了後、洗濯物を取り出してから水栓を閉める

お願い

予約運転には、ジェルボール型洗剤は使用しないでください。
ドラム内に水分が残っていると、ジェルボール型洗剤のフィルムが溶け、洗剤液が直接洗濯物に触れる可能性があり、長時間経過するとしみになるおそれがあります。

こんなときには

予約の取り消し： を押して、電源を切る(電源プラグを抜いたとき、停電したときは、予約運転は取り消されます)

予約の変更： を押して、電源を切り、初めからやり直す





衣類の追加：電源を切らずに、洗濯物を入れる
(予約中の洗濯物の追加は、少なめにしてください。洗濯物を入れ過ぎると汚れ落ちがわるくなったり、乾きムラの原因になります)

- 洗濯物の量や布質、給水量、水温、気温、排水条件により運転終了時間が変わることがあります。
- 予約運転をするときは、色移りしやすい洗濯物は一緒に洗濯しないでください。
- 洗濯物のシワを防ぐため、運転終了後は洗濯物を早めに取り出し干してください。
長時間放置すると、ニオイの原因になります。
「洗濯▶乾燥」運転する場合は、ふんわりガード「設定あり」にすることをおすすめします。→(P.35、Webマニュアル)
- 予約設定後に設定内容を変更して運転する場合は、一度ドラムの水を排水してから運転してください。

音・振動・無線LANなどの設定を変更する

設定変更した内容は電源を切っても記憶されます。

下記表の設定内容の説明は概略です。詳細についてはWebマニュアルをご参照ください。

- 1  を押して電源を入れ、   の順にタッチする
- 2
 - 1 設定メニューを選び、画面の操作方法に従って設定する
 - 2 設定終了後、設定した内容に応じて運転する(または  を押して電源を切る)

 色の枠内は、お買い上げ時の設定内容です。

設定メニュー	設定内容	設定
音色設定	運転スタート・終了予告・終了時の音色を、メロディ・ブザー・音なしに変更することができます。	OFF
		ブザー
		メロディ
操作音	操作音のあり／なしをお好みに合わせて設定できます。	なし
		あり
終了予告音	終了を予告するお知らせ音の ON / OFF が設定できます。	OFF
		ON
液晶明るさ調整	液晶の明るさ調整を 10 段階で設定できます。	1～10 10
バックライトの自動調整	運転をスタートしてから 3 分後に、操作パネルの液晶のバックライトを調整し、画面を暗くする設定「ON」を、解除「OFF」にすることができます。	OFF
		ON
脱水具合	脱水具合をお好みに合わせて 3 段階で設定できます。 脱水ジワが気になるときは「弱め」、脱水が足りないときや干す時間を短くしたいときは「しっかり」を選んでください。	弱め
		ふつう
		しっかり
乾き具合	乾き具合をお好みに合わせて 3 段階で設定できます。 乾きがわるい(乾きムラが多い)ときは「しっかり」を選んでください。	弱め
		ふつう
		しっかり
脱水立ち上がり	脱水時の立ち上がりに、振動や音を抑える「低振動」を選んだり、立ち上がりをスムーズにする「スムーズ」に設定を変更することができます。	低振動
		標準
		スムーズ
乾燥時の脱水回転数	乾燥時の脱水回転数をお好みに合わせて 3 段階で設定できます。 低速や中速は、乾燥中の振動や音を抑えることができます。 (運転時間は長くなります)	低速
		中速
		高速
洗剤・柔軟剤 自動投入	洗濯のたびに、入れた洗濯物に合わせて適量の液体洗剤や柔軟剤を自動投入します。 ホーム画面から設定することもできます。→ (P.20)	洗剤OFF
		洗剤ON
		柔軟剤OFF
		柔軟剤ON
AIお洗濯	AI お洗濯は、洗いかたや運転時間を自動で制御する機能です。	OFF
		ON
温め自動	水温を 15℃に上げて、汚れを落としやすくする機能です。 洗浄力が落ちやすい寒い日のお洗濯でも効果的な洗浄力をキープします。	OFF
		ON
ふんわりガード	乾燥運転終了後、洗濯物を取り出すまでドラムを回転させ、ふんわり感を保ちます。(最長 2 時間)	OFF
		ON
チャイルドロック	子どもがドアを開けたり、ドラム内に閉じ込められないようにする機能です。 ホーム画面から設定することもできます。→ (P.12)	OFF
		ON
ペアリング	洗濯コンシェルジュアプリを使う際に、スマートフォンとアプリの接続方法を「かんたん接続」または「マニュアル接続」から選べます。	—
無線LAN機能	洗濯コンシェルジュアプリを使う際の無線 LAN 機能を設定したり、登録した情報を削除することができます。	機能設定
		OFF ON
初期設定に戻す	本体設定、洗いかた設定をお買い上げ時の設定に戻します。 ペアリングなどの設定も初期状態に戻ります。	—

使いかた

洗濯コンシェルジュアプリを使う

洗濯コンシェルジュアプリ(以降「専用アプリ」)とは

専用アプリをスマートフォンにインストールし、洗濯機と接続することで、専用アプリから下記機能が使えるようになります。

「コンシェルジュ機能」 おすすめコースをご案内	「洗濯アドバイス機能」 お天気、気温、乾き具合など
「お知らせ機能」 運転終了やお手入れ時期をプッシュ通知	「リモート機能」 離れたところから運転状況を確認
「わがや流AI」コース お好みに合わせて洗いかたを学習	「ダウンロード機能」 お好みのコースを増やせる(最大3コース)
「サポート機能」 取扱説明書や洗いかた動画などを確認	「ソフトウェアを更新」 洗濯機のソフトウェアを最新に更新

「洗濯コンシェルジュアプリ」 ご使用ガイド
WEB版はこちら



スマートフォンとアプリを接続する

準備

専用アプリをスマートフォンにインストールする

iOS版



Android版



洗濯コンシェルジュアプリ

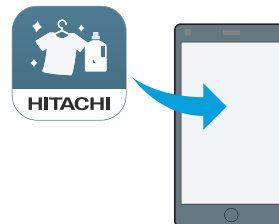

ホームページからもアプリのインストールをすることができます。

<https://kadenfan.hitachi.co.jp/app/wash/series02/index.html>

アプリは無料ですが、ダウンロードおよびアプリ利用の際には通信費用がかかります。



1

1  を起動して、利用規約を確認する

2 日立家電メンバーズクラブにログインする

※日立家電メンバーズクラブに登録していないかたは新規登録をしてください。

3 「ペアリング」を押して、洗濯機上面の奥に貼付けられているシールの二次元コードを読み取る

サブ銘板シール

型式：
BD-STX130J
製造番号：○○○○○○○







日立家電
メンバーズ
クラブ
製品登録



2

洗濯機を操作する

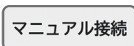
- 1  を押す (電源を入れる)
- 2  をタッチして  を選ぶ
- 3  をタッチして、設定メニュー2/2 を開く
- 4  をタッチして、 を選ぶ

「ペアリング中」の画面が表示されたら、 専用アプリの操作へ戻ります。
「次へ」をタップする。

※「BIG DRUM」に接続しようとしています。が表示されたら、「接続」をタップします。

3

- 1 「Step4」に「✓」が付くまでしばらくお待ちください。
- 2 洗濯機から「ピー」と音が鳴ったら「完了」をタップする

- 接続前の確認、洗濯機とスマートフォンを接続できない、無線LAN(Wi-Fi)機能使用上のご注意など詳しくは「洗濯コンシェルジュアプリ ご使用ガイド WEB版」をご確認ください。
- アプリのバージョンアップにより内容が更新されることがあります。アプリの画面に従い操作してください。

ソフトウェアライセンス

本製品に組み込まれたソフトウェアは、複数の独立したソフトウェアモジュールで構成され、個々のソフトウェアモジュールは、それぞれ当社および第三者の著作権が存在します。本製品には、当社が開発または作成したソフトウェアモジュールも含まれていますが、これらのソフトウェアモジュールおよびそれに付帯したドキュメント等には、当社の所有権および知的財産権が存在します。これらについては、著作権法その他の法律により保護されています。また、本製品は、オープンソースソフトウェアとして使用許諾されるソフトウェアモジュールが含まれています。当該ソフトウェアモジュールについては、別途著作権者その他の権利を有する者がおり、かつ、無償での使用許諾のため、現状のままでの提供であり、それらの著作権者は、適用法令の範囲内で一切保証(明示するもの、しないものを問いません)をしないものとされています。また、当社は、当該ソフトウェアモジュールおよびその使用に関して生じたいかなる損害(データ消失、正確さの喪失、他のプログラムとのインタフェースの不適合化等も含まれます)についても、適用法令の範囲内で一切責任を負わず、費用負担をいたしません。当該ソフトウェアモジュールの使用条件などの詳細につきましては、下記URLをご参照ください。当社以外の第三者による規定であるため、原文を掲載いたします。

<https://kadenfan.hitachi.co.jp/app/license3.html>

また、当該ソフトウェアモジュールに関する入手方法、お問い合わせについては、以下のURLをご参照ください。

<https://kadenfan.hitachi.co.jp/support/inquiry/>

スマートフォンとの接続やネットワーク接続に関するご相談窓口

→(P.41)

お手入れをする

洗濯乾燥機の性能を十分発揮させ、長くお使いいただくため、お手入れの方法について説明します。

お手入れ部

お手入れ方法の詳細は、Webマニュアルをご参照ください。

主なお手入れ部は、操作パネルのホーム画面「サポート」からもご確認いただけます。

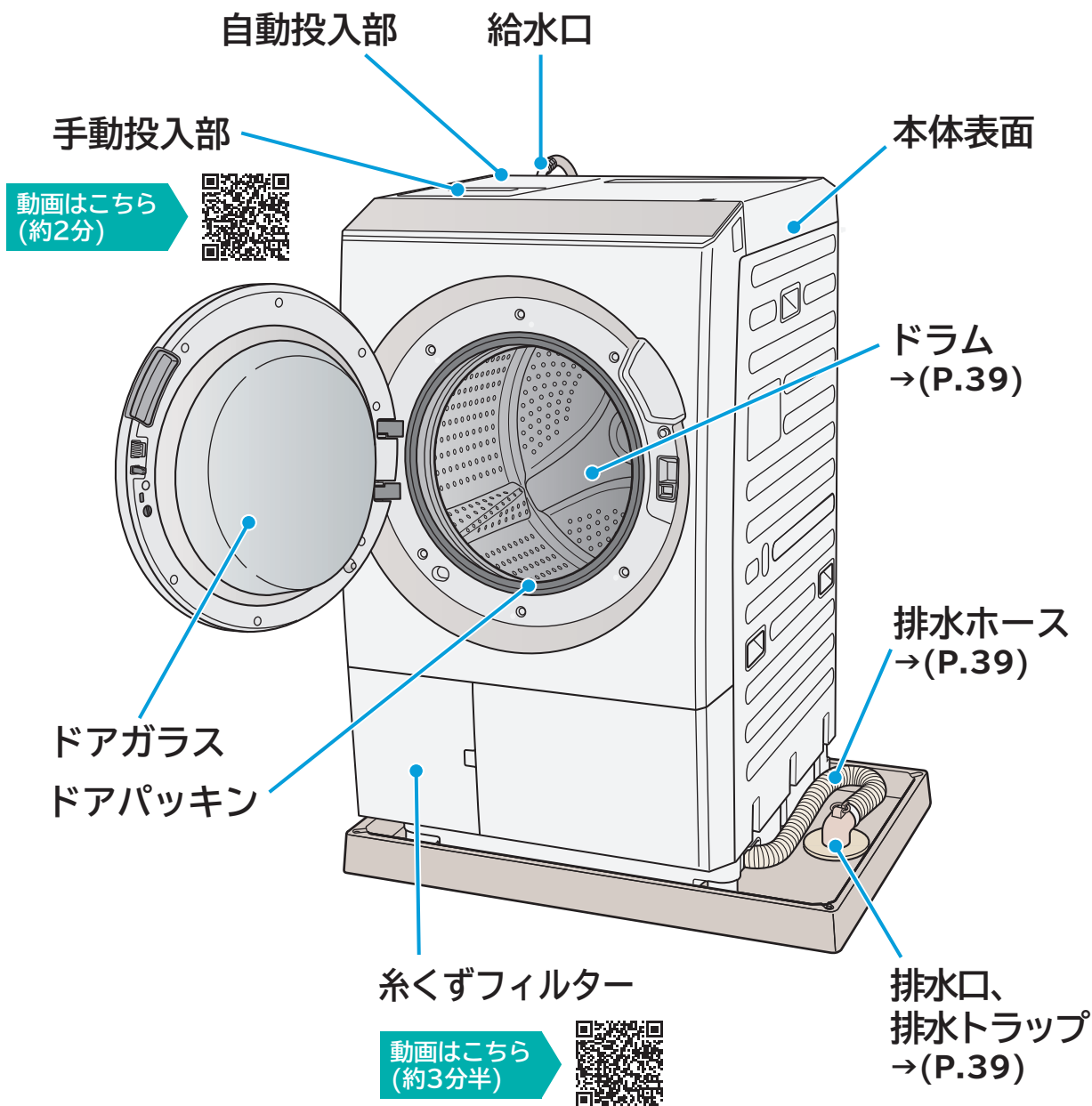

水栓(蛇口)、ワンタッチつぎて、給水ホースの水漏れ確認

水栓(蛇口)のパッキンなど、長年使用していると経年劣化・さびにより水漏れする場合があります。ご利用の際、定期的に水漏れがないかご確認ください。

万一水漏れが起きた場合は、水栓(蛇口)を閉めて点検・修理をご相談ください。→(P.42)



排水ホース・排水口・排水トラップ

月に一度を目安にお手入れをしてください。

また、ニオイが気になる場合、乾燥時間が長い、乾きがわるい場合、「C02」や「C18」が表示されたときにもお手入れをしてください。

⚠ 注意

- ・「C02」が表示された場合には、ドラム内に水が残り、糸くずフィルターを外すと多量の水が漏れる場合がありますので、糸くずフィルターは外さないでください。
- ・ふたに穴のあいた排水トラップに排水ホースを接続している場合は、排水トラップカバーが正しく取り付けられていないとニオイや水漏れの原因になります。

1

1 脱水運転を行い、排水されたことを確認する

脱水のみを運転する → (P.33)

2 排水ホースを排水口から外す

排水ホース内の残水が漏れ出る場合があるため、排水口の近くにバケツなどの容器を置くか、ぞうきんなどで残水を受けてください。

2

排水ホース内、排水口の中に残っている糸くずなどを取り除く

3

排水ホースを排水口に差し込んでから脱水運転を行い、排水されることを確認する

お手入れをしても排水できない場合や、再び「C02」や「C18」が表示されるときは、お買い上げの販売店または、「製品情報や使いかたに関するご相談窓口」へお問い合わせください。
→ (P.42)

お手入れ

ドラム

槽洗いコース・槽洗浄コースを使ったお手入れ

「洗濯槽内に糸くず・ほこりがたまっています」のお知らせ表示が出たときや、ドラムの汚れやニオイが気になるときに、汚れやニオイの状態によってコースが選べます。

ドラムの中に衣類は入れません。

→ 運転のしかたはWEBマニュアルをご参照ください。

槽洗浄コースの動画は
こちら(約3分)



コースにより洗濯槽クリーナーを使用します。
酸素系の洗濯槽クリーナーや漂白剤は使えません。塩素系をご使用ください。

槽乾燥コースを使ったお手入れ

ドラム内を温風で乾燥させます。

ドラムの中に衣類は入れません。

→ 運転のしかたはWEBマニュアルをご参照ください。

別売り部品

部品のご購入は、商品お買い上げの販売店、お近くの日立の家電品取扱店(お取り寄せ)または「パーツショップ」へご依頼ください。

パーツショップはこちら



お洗濯キャップの使いかた (お洗濯キャップは付属されていません)

洗濯運転中に洗濯物の飛び出しを防ぐため、下記表の条件により別売り部品のお洗濯キャップが必要になります。お洗濯キャップを使用しないで洗濯すると、洗濯物を傷めたり、本体が破損するおそれがあります。その場合は、保証の対象外になります。(洗濯物の損傷費用はおお客様負担となり、部品の修理は有料となります)

運転方法	毛布		掛け布団	
	洗濯物の容量	お洗濯キャップ	洗濯物の容量	お洗濯キャップ
洗濯	3.6kg未満	必要ありません	1.4kg以下	必要です
	3.6kg～6kg	必要です		

動画はこちら
(約2分)



お洗濯キャップの取り付けかた／取り外しかた (指や腕を挟まないよう注意してください)

- 1** お洗濯キャップを曲げ、上側から挿入する

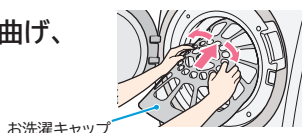

- 4** すべてドラムに入っているか確認する
お洗濯キャップに手をかけて、ドラムがスムーズに動くことを確認する



- 2** お洗濯キャップの下側を変形させて押し込む



取り外しかた

- 1** お洗濯キャップの下側を図のように持って、手前に引き上げる



- 2** 下側が外れたら、手前に引き出す



- 3** お洗濯キャップの外側を手前に引き、ドラムの内側にあてる

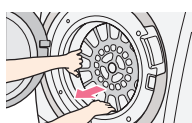

お洗濯キャップについてのご注意



- [乾燥]運転のあるコースでは、お洗濯キャップが使えません。
※熱によりお洗濯キャップが変形するおそれがあるため。
洗濯容量を守って、お洗濯キャップなしでご使用ください。
- [洗濯]運転は、乾燥の高温運転をしないため、お洗濯キャップをご使用いただけます。

仕様

この製品は日本国内家庭用です。電源電圧や電源周波数の異なる海外では使用できません。また、アフターサービスもできません。

本体

型 式	BD-STX130JL/BD-STX130JR	電動機の定格消費電力	180W (50-60Hz)
電 源	100V、50-60Hz共用	電熱装置の定格消費電力	800W (50-60Hz)
標準洗濯・脱水容量	13kg (乾燥状態での布質量)	定 格 消 費 電 力	1,240W (30℃)
標準乾燥容量	7kg (乾燥状態での布質量)	洗 濯 方 式	ドラム式
標準水量	44L (洗濯「標準」コース)	水 道 水 圧	0.03～0.8MPa {0.3～8kgf/cm ² }
標準使用水量	13kg 洗濯時 94L (洗濯「標準」コース)	外 形 寸 法	幅630mm×奥行720mm×高さ1,065mm
	7kg 洗乾時 65L (洗乾「標準」コース)	質 量	約93kg



このJ-Mossグリーンマークは、特定の化学物質(鉛・水銀・カドミウム・六価クロム・PBB(ポリブロモビフェニル)・PBDE(ポリブロモジフェニルエーテル))の含有率がJIS C 0950:2021による基準値以下であることを示しています。(規定の除外項目を除く)

詳しい情報は、当社のホームページでご覧いただけます。 https://corp.hitachi-gls.co.jp/_ct/17577871

保証とアフターサービス (よくお読みください)

保証書(裏表紙)

保証書は、「お買い上げ日・販売店名」などの記入をお確かめのうえ、内容をよくお読みのあと、大切に保管してください。

部品について

修理の際、弊社の品質基準に適合した再利用部品を使用することがあります。
また、部品共用化のため色などを変更する場合があります。
修理のために取り外した部品は、特段のお申し出がない場合は、弊社にて引き取らせていただきます。

ご不明な点や修理に関するご相談は

修理に関するご相談ならびにご不明な点は、お買い上げの販売店または「ご相談窓口」→(P.42)にお問い合わせください。

転居されるとき

ご転居により、お買い上げの販売店のアフターサービスを受けられなくなる場合は、前もって販売店にご相談ください。
ご転居先での日立の家電品取扱店を紹介させていただきます。
電源周波数の異なる地区へのご転居に際しても部品の交換は不要です。

一般家庭用以外の目的でご使用になる場合

以下のような場合には、保証期間の対象外となります。お買い上げの販売店にご相談のうえ、定期的な点検(有料)を受けてお使いになることをおすすめいたします。

- 車両、船舶に搭載して使用された場合。
- 理容院や美容院などの業務用使用、また、寮や病院などの共同使用により、1日の使用時間が一般家庭に比べて極端に長い場合、短期間で部品交換(クラッチ、シール、軸受、フィルターなど)が必要になることがあります。

愛情点検

長年ご使用の洗濯乾燥機の点検を！



ご使用の際、このような症状はありませんか？

- 洗濯・脱水槽が止まりにくい。
- 水漏れがする。(ホース、水槽、給水栓継手)
- こげくさいニオイがしたり、運転中に異常な音や振動がある。
- 本体にさわるとビリビリ電気を感じる。
- 据付が傾いたりグラグラしている。
- 電源を入れても、動かないときがある。
- 運転が途中で止まることがある。
- 電源コード、プラグが異常に熱い。
- そのほかの異常・故障がある。
- 電源プラグが変形したり、電源コードにひび割れや傷がある。
- 乾燥時間が異常に長くなった。

ご使用中止

このような症状のときは、故障や事故防止のため、電源を切り、コンセントから電源プラグを抜いて販売店に点検・修理をご相談ください。

輸出規制について

本製品を輸出される場合、外国為替および外国貿易法の規制ならびに米国輸出管理規制など、外国の輸出関連法規をご確認のうえ、必要な手続きをお取りください。

スマートフォンとの接続やネットワーク接続に関するご相談窓口

■受付時間：9:00～17:30(月～土)
(日曜・祝日、年末年始は休業)

TEL 0120-554-201

《発信者番号通知のお願い》「非通知」設定をされているお客様は、はじめに「186」をダイヤルしておかけください。

サービスエンジニア訪問によるスマートフォンとの接続設定サービス(有償)をご用意しております。
右のコードからお申込みいただくか、上記の電話番号よりご依頼ください。



保証とアフターサービス つづき

この製品の使いかた・お手入れ・修理などは、お買い上げの販売店へご相談ください。
ご不明な点は下記窓口にご相談ください。

ご相談の前に「お困りコンシェルジュ」をご確認ください。
また日立家電品サポートページで、「よくあるご質問」や「使いかた動画」
など各種情報をご覧いただけます。「日立家電品サポートページ」はこちら



※下方の内容は予告なく変更させていただく場合があります。
最新情報は、日立家電品サポートページをご確認ください。

日立家電 サポート 検索

製品情報や使いかたに関するご相談窓口

機能・操作・設定などのご相談ができます。

■LINE・チャット・メールをご利用のかたはこちら
オペレータの回答：9：00～17：00(月～土)
※自動応答は365日24時間運営しています
(LINE・チャットのみ)
詳しくは日立家電品サポートページをご覧ください。



■電話をご利用のかたはこちら

TEL 0120-3121-11
携帯電話 050-3155-1111 (有料)
FAX 050-3135-2134 (有料)
■受付時間：9:00～17:30 (月～土)
※日曜・祝日、年末年始は休業

修理に関するご相談窓口

修理のご依頼やご相談ができます。

24時間、修理のご依頼が
できる
「Web修理受付」はこちら



日立家電 修理Web 検索

■電話をご利用のかたはこちら

TEL 0120-3121-68
携帯電話 0570-0031-68 (有料)
FAX 0570-2006-57 (有料)
■受付時間：9:00～18:00 (月～土)
9:00～17:00 (日、祝日)

部品のご購入について

部品のご購入は、商品お買い上げの販売店、お近くの日立の家電品取扱店(お取り寄せ)または
「パーツショップ」へご依頼ください。

<https://store.kadenfan.hitachi.co.jp/store/pages/parts.aspx>

日立家電 部品 検索



- 通話内容の確認と対応品質向上のため、録音させていただきます。
- 予期せぬ障害などでお電話が切れてしまった際、折り返し電話を差し上げられるよう、発信者番号の通知をお願いします。「非通知」設定されているお客様は、はじめに「186」をダイヤルしておかけください。
- 営業時間外やお電話が繋がりにくい場合は、時間を変えておかけ直しをお願いします。
- 修理ご依頼の前に、当社の修理対応方針につきまして、「修理ご利用規約」をご覧ください。

日立修理ご利用規約 検索



【ご相談窓口におけるお客様の個人情報お取り扱いについて】

- 個人情報は当社の個人情報保護方針に則り適切に管理いたします。
- 当社の個人情報保護方針につきましては、<https://corp.hitachi-gls.co.jp/utility/privacy> をご覧ください。
※URLは変更する場合があります。日立の家電品ホームページにてご確認ください。
- 製品のサービスの提供、各種お問い合わせへの対応に利用させていただきます。また、アンケートをもとにした製品やサービスを向上させるための分析に利用させていただく場合があります。

日立家電メンバーズクラブのご案内

日立家電メンバーズクラブのMy家電に製品をご登録(無料)いただくと、スマートフォンやパソコンでお持ちの家電品を一覧管理でき、サポート情報や会員限定の特典などをご利用いただけます。

■My家電への製品登録

① コードを読み取る



② 画面の案内に従って 家電品を登録※1



※1 家電品の登録には製品型式や製造番号が必要です。製品本体の銘板をご確認ください。

コードが読み取れない場合は、URLを入力して表示される画面の案内に従ってください。
<https://kadenfan.hitachi.co.jp/my/>

■日立家電メンバーズクラブ会員限定のアフターサービス特典のご紹介

webにてご依頼いただくと安全点検サービス割引

ご使用の家電品を長くご利用いただくために安全点検の標準技術料が10%引になります。

※本サービスには、不具合の改善や修理作業などは含まれておりません。

※一部対象外製品がございます。

パーツショップ送料特典

付属品や別売品をパーツショップ(日立の家電消耗品・部品直販インターネット販売)で商品価格総額2,000円(税込)以上お買い上げいただくと送料が無料になります。

※代引きの場合は、代引き手数料が別途かかります。

上記内容は予告なく変更する場合があります。

■ご利用の際は、通信費などの費用がかかります。

■「使いかた動画」のホームページ掲載は、予告なく中止することがあります。

詳しくは、日立家電メンバーズクラブのホームページをご覧ください。

お客様メモ

後日のために記入しておいてください。サービスを依頼されるとき、お役に立ちます。

ご購入店名

電話 () -

ご購入年月日

年 月 日

廃棄時にご注意ください。

家電リサイクル法では、お客様がご使用済みの洗濯乾燥機を廃棄される場合は、収集・運搬料金、再商品化等料金(リサイクル料金)をお支払いいただき、対象品を販売店や市町村に適正に引き渡すことが求められています。

保証書

修理を依頼される時は(出張修理)

「お困りコンシェルジュ」に従って調べていただき、なお異常があるときはご使用を中止し、電源プラグを抜いてから、お買い上げの販売店に修理をご依頼ください。

■ご連絡していただきたい内容

アフターサービスをお申し付けいただくときは、下記のことをお知らせください。

- 1.型式：製品本体の銘板を確認してください 2.故障の状況：できるだけ詳しく

■保証期間中は

修理に際しましては保証書をご提示ください。保証書の規定に従って、販売店が修理させていただきます。なお、保証期間中でも有料になることがありますので、保証書をよくお読みください。

■保証期間が過ぎているときは

修理して使用できる場合には、ご希望により有料で修理させていただきます。

■補修用性能部品の保有期間

日立電気洗濯乾燥機の補修用性能部品の保有期間は、製造打ち切り後6年です。補修用性能部品とは、その製品の機能を維持するために必要な部品です。

■修理料金の仕組み

修理料金=技術料+部品代+出張料などで構成されています。

技術料	診断、部品交換、調整、修理完了時の点検などの作業にかかる費用です。技術者の人件費、技術教育費、測定機器などの設備費、一般管理費などが含まれます。
部品代	修理に使用した部品代金です。そのほか修理に付帯する部材などを含む場合もあります。
出張料	製品のある場所へ技術者を派遣する場合の費用です。別途、駐車料金をいただく場合があります。

日立電気洗濯乾燥機 保証書 出張修理

※型式	
※お買い上げ日	年 月 日
保証期間 (お買い上げ日から)	本 体：1年 ヒートポンプユニット：3年
※お客様	お名前 様 ご住所 〒 電話
※販売店	住所・店名 電話

※印欄に記入のない場合は無効となりますからご確認ください。記入のない場合、レシートまたはご購入を証明するものが代用となりますので、本保証書とともに大切に保管してください。

〈無料修理規定〉

- 取扱説明書、洗濯機本体貼付ラベル等の注意書きに従った正常な使用状態で保証期間内に故障した場合には、無料修理をさせていただきます。
(イ)保証期間内に故障して無料修理をご依頼になる場合には、お買い上げの販売店にお申し付けください。
(ロ)お買い上げの販売店に無料修理をご依頼にならない場合には、「修理に関するご相談窓口」にご連絡ください。
(ハ)この製品は出張修理をさせていただきますので、修理に際し本書を必ずご提示ください。

- ご転居の場合には事前にお買い上げの販売店にご相談ください。
- 贈り物でいただいたものの修理などで本保証書に記入してあるお買い上げの販売店に修理をご依頼にできない場合には、「修理に関するご相談窓口」にご相談ください。
- 離島または離島に準ずる遠隔地へのお出張修理を行った場合には、出張に要する実費を申し受けます。
- 保証期間内でも次のような場合には有料にさせていただきます。
(イ)使用上の誤り、または改造や不当な修理による故障または損傷。
(ロ)お買い上げ後の取付場所の移動、落下、引っ越し、輸送等による故障または損傷。
(ハ)火災、地震、風水害、落雷、その他の天災地変、塩害、公害、ガス害(硫化ガスなど)、異常水質、異常電圧、異常水圧、指定外の使用電源(電圧、周波数)による故障または損傷。
(ニ)車両、船舶に搭載して使用された場合に生じた故障または損傷。
(ホ)一般家庭用以外(例えば業務用の長時間使用)に使用されて生じた故障または損傷。
(ハ)本書のご提示がない場合。
(ト)本書にお買い上げ年月日、お客様名、販売店名の記入のない場合、あるいは字句を書き換えられた場合。
- 修理の際、弊社の品質基準に適合した再利用部品を使用することがあります。
- 日立電気洗濯乾燥機の修理以外(洗濯物の変色または損傷など)は、本書による保証の対象外となります。
- 本書は再発行しませんので紛失しないよう大切に保管してください。
- 本書は日本国内においてのみ有効です。
This warranty is valid only in Japan.

●この保証書は本書に明示した期間、条件のもとにおいて無料修理をお約束するものです。従ってこの保証書によって保証書を発行している者(保証責任者)、及びそれ以外の事業者に対するお客様の法律上の権利を制限するものではありませんので、保証期間経過後の修理等についてご不明の場合は、お買い上げの販売店または「修理に関するご相談窓口」にお問い合わせください。

●お客様にご記入いただいた保証書の写しの個人情報は、保証期間内のサービス活動及びその後の安全点検活動のために記載内容を利用させていただきます場合がございますので、ご了承ください。

日立グローバルライフソリューションズ株式会社

〒105-8410 東京都港区西新橋2-15-12

お問い合わせ先：

「修理に関するご相談窓口」0120-3121-68、携帯 0570-0031-68

詳しくは「保証とアフターサービス」のページをご覧ください。

M3(SH)

44 2-N2680-4C