

# 取扱説明書

日立電気洗濯乾燥機

# HITACHI

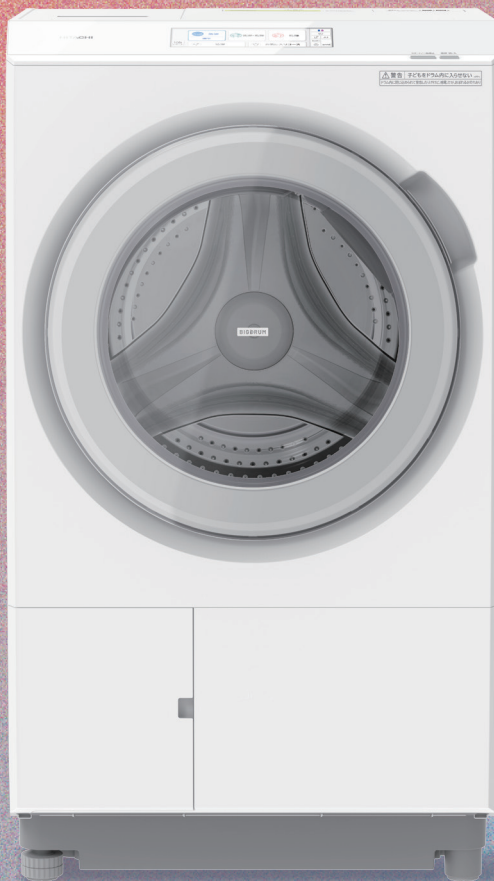

## BIGDRUM

### 型式

ビーディー エスティーエックス

イムエル

ビーディー エスティーエックス

イムアール

## BD-STX130ML

(左開きドアタイプ)

## BD-STX130MR

(右開きドアタイプ)

このたびは日立電気洗濯乾燥機をお買い上げいただき、まことにありがとうございます。

ご使用前に、本書の「安全上のご注意」および記載の内容をよくお読みになり、正しく安全にご使用ください。

お読みになったあとは、据付説明書とともに大切に保管してください。

### 保証書付き

保証書は裏表紙に付いています。

日立家電メンバーズクラブ My 家電への製品登録をお願いします。さまざまなサービスをご利用いただけます。

- 家電品の登録・管理
- お役立ち情報
- 安全点検サービス割引
- パーツショップ送料特典
- お知らせ



登録はこちら

<https://kadenfan.hitachi.co.jp/my/>

詳しくは日立家電メンバーズクラブのホームページをご覧ください。

すぐに使いたい!  
カンタンに知りたい!

そんなときは

**基本的な操作の流れ**

をご覧ください。

→(P.12)

快適にお使いいただくための  
**お手入れ方法**

→(P.31)または(Webマニュアル)

スマートフォンと連携し、  
お洗濯をサポートします。

**ハピネスアップ  
アプリ**

→(P.30)



WEBサイトでも  
アプリの魅力  
をご紹介します。

**Web マニュアル**  
へのアクセスは➡



故障かな?と思ったときなどお困りのときは…  
Webマニュアルに掲載の  
「お困りコンシェルジュ」をご確認ください。  
→上記Webマニュアルからアクセス

- 日立の家電品のお客様サポートページ  
「よくあるご質問」からも調べることができます。



[https://kadenfan.hitachi.co.jp/support/wash/q\\_a/index.html](https://kadenfan.hitachi.co.jp/support/wash/q_a/index.html)

## 説明書の種類と役割

説明書は3種類あります。

### ①取扱説明書(本書)

使いはじめに必要な情報を  
コンパクトにまとめた冊子です。  
全機能について知りたいときは、  
Webマニュアルをご覧ください。



### ②BD-STX130M Webマニュアル

→QRコードからアクセスできます



Webマニュアルで確認  
できること

- お洗濯の前に
  - ・洗濯物の確認と準備
  - ・洗濯物の量と重さの目安
  - ・洗濯物の片寄りを防ぐ
- 使いかた
  - ・無線LANの機能の設定/登録情報の全消去(初期化)
  - ・ソフトウェアライセンス
- お手入れ
  - ・水栓(蛇口)、ワンタッチつぎて、給水ホースの水漏れ確認
  - ・自動投入部(液体洗剤タンク・柔軟剤タンク)・タンク取付部
  - ・洗剤投入部ふた
  - ・自動投入部、液体洗剤・柔軟剤経路
  - ・給水口
  - ・給水ホース・排水口・排水トラップ
- 技術資料
  - ・試験結果

本書に記載されている内容は、すべて「Webマニュアル」  
からも確認できます。

### ③据付説明書

洗濯機据付時に必要な情報と、  
据付チェックシート付きの冊子  
です。

据え付けは、お買い求めの  
販売店または施工業者  
にご依頼ください。



# もくじ

(「Web」と記載の項目はWebマニュアルをご参照)

## ご使用の前に

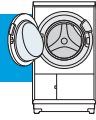

安全上のご注意	4
チャイルドロックについて	5
使用上のご注意	7
運転中の振動・音について	7
各部のなまえ	8
ドアのロックを解除する	9
操作パネルのはたらき	10

## お洗濯の前に



基本的な操作の流れ	12
洗濯物の確認と準備	14
洗濯も乾燥もできないもの／乾燥できないもの	14
洗濯物の準備	Web
洗濯物の量と重さの目安／洗濯物の片寄りを防ぐ	Web
自動投入する	15
手動投入する	18
手動投入時の運転の手順／洗剤量(目安)表示	
洗剤・柔軟剤・漂白剤・すすぎ剤の目安量	20

## 使いかた



コースを選ぶ	22
コース運転内容	24
運転内容を変更する	26
(脱水のみ運転など)	
洗い・すすぎ・脱水の設定を変更して運転する	26
洗い・すすぎ・脱水を個別に運転する	27
乾燥時間を選んで使う	27
予約運転をする	28
音・振動・無線LANなどの設定を変更する	29
「ハピネスアップ」を使う	30 + Web
スマートフォンと専用アプリを接続する	30
ソフトウェアライセンス	Web
スマートフォンとの接続やネットワーク接続	
に関するご相談窓口	30

## お手入れ



お手入れをする	31
お手入れ部	31
お手入れ方法を操作パネルで確認する	31
糸くずフィルター	32
自動投入部(液体洗剤タンク・柔軟剤タンク)・	
タンク取付部	33 + Web
自動投入部、液体洗剤・柔軟剤経路	33 + Web
手動投入部(手動投入ケース)	33
ドラムのお手入れをする	34
槽洗いコース・槽洗浄コース	34

## アフターサービスなど

別売り部品	36
お洗濯キャップの使いかた	36
仕様	36
保証とアフターサービス	37
保証書	40

ご使用の前に

お洗濯の前に

使いかた

お手入れ

アフターサービスなど

# 安全上のご注意(必ずお守りください)

人への危害、財産への損害を未然に防止するため、必ずお守りいただくことを説明しています。表示内容を守らないことにより生じた危害や損害については、負担をおいかねます。ご了承ください。

■誤った使いかたをした場合の危害や損害の程度を以下の「表示」で区分し、お客様の行為を示すために以下の「図記号」を使用しています。

〔表示〕

〔図記号〕

 **警告** 死亡または重傷を負うおそれがある  
危害の程度

 **注意** 傷害を負うことや物的損害の発生が  
想定される危害・損害の程度

 してはいけない行為(禁止)

 実行していただく行為(指示)

## 警告

### 感電や漏電、発火などによる事故やけがのおそれ



禁止

- 電源コードを傷つけない  
(加工や折り曲げ、無理な引っ張り、ねじりをしない、加重をかけない、挟み込まない)
- ぬれた手で電源プラグの抜き差しをしない
- タコ足配線をしない、延長コードを使用しない



指示

- 定格15A以上・交流100Vのコンセントを単独で使う
- 電源プラグは根元まで差し込む
- 傷んだ電源コードや電源プラグ、差し込みが緩いコンセントは使用しない



プラグを抜く

- 電源プラグを抜く場合は、電源コードを持たずに、電源プラグを持って抜く
- 長期間使用しない場合は、電源プラグをコンセントから抜く



アース線接続

- アース線を取り付ける  
(取り付けないと、漏電した場合、感電するおそれがあります)

### 運転時、油などの酸化熱による自然発火や引火のおそれ



禁止

- 引火物や火気をドラム内に入れない  
・灯油、ガソリン、ベンジン、シンナー、アルコールなどが付着した洗濯物、ローソク、蚊取り線香やたばこなど
- 油・引火物が付着した洗濯物は、引火の可能性があるので乾燥させない  
・植物油、動物系油、機械油、ドライクリーニング油、美容オイル(ボディーオイル、エステ系オイルなど)、灯油、ガソリン、ベンジン、シンナー、アルコールが付着した洗濯物、樹脂(セルロース系)、ポリプロピレン繊維の製品、スポンジの入ったものなど

## 警告

### 漏電やショートによる発煙・発火・感電のおそれ



プラグを抜く

- 洗濯機が動かない、変なニオイがする、煙が出ているなどの異常がある場合は、電源プラグを抜いて、お買い求めの販売店に点検・修理を依頼する
- 電源プラグにホコリが付着している場合は乾いた布でよくふき取る



分解禁止

- 分解・修理・改造をしない  
修理は販売店などにご相談ください。
- 洗濯機のシール類ははがさない



水ぬれ禁止

- 洗濯機各部、電源プラグに水や洗剤などをかけない

### 子どもの事故



禁止

- 子どもをドラム内に入らせない
- 子どもだけで使わせない



指示

- 梱包用ポリ袋は、窒息するおそれがあるため子どもの手の届かないところに置く
- 子どもがドラム内に入らないよう、チャイルドロックを設定する



## チャイルドロックについて



子どもの安全を守るため、運転終了後や電源を切った状態でもドアが開かないようにして、子どもがドラム内に閉じ込められないように設定する機能です。

### チャイルドロックを設定／解除する

1 ドアを閉めて 電源 切/入 を押す  
電源が入ります。

2 ホーム画面の  をタッチする

3 **設定する**  
**ON** を選択して **決定** をタッチする  
 と  が点灯して、チャイルドロックが設定されるとドアが開かなくなります。

**解除する**  
**OFF** を選択して **決定** をタッチする  
 と  が消灯して、チャイルドロックが解除されるとドアが開けられます。

ドアを開けるときは、チャイルドロックを解除してください。

# 安全上のご注意（必ずお守りください） つづき

## 注意

### 洗濯機の転倒や洗濯物の飛び出しによるけがのおそれ

異常振動が発生すると、自動で動作を停止しますが、ドラムが高速で回転しているため、回転はすぐに止まりません。

洗濯機の転倒により、周囲の壁や床を損傷するおそれがあります。以下に注意してください。



禁止

- 防水性の衣類や繊維製品は、絶対にドラム内に入れて運転しない
- 洗濯物を詰め込んだネットだけで運転したり、1辺が40cm以上の洗濯ネットを使用しない  
防水性・繊維製品の例：ウィンドブレーカー、スキーウェア、おむつカバー、紙おむつ、レインコート、ウェット・サウナスーツ、自動車などのカバー、足ふきマットなど硬くて厚いもの(洗える表示があっても、洗わないでください)

### けが、やけどを防ぐために



禁止

- ロックされた状態のドアを無理に開けない
- 運転中は洗濯機に触れない、洗濯機の下に手足をいれない
- ドア開閉時、手や指を挟み込まない

### 水漏れを防ぐために



指示

- 据え付け直後などは、まず水栓(蛇口)を開いて水漏れがないか確認する
- 洗濯・乾燥前は水栓(蛇口)を開いて、水漏れがないか確認する  
(ねじ、ワンタッチつぎでの緩み、さびにより水漏れに至るおそれがあります)
- 使用しないときは、水栓(蛇口)を閉めておく

### けがや水漏れ、洗濯機の損傷や故障のおそれ



禁止

- 洗濯機の上のぼったり、重いものを載せたりしない
- 50℃以上のお湯を使用しない
- 給水ホースを給湯器とつながらない  
(洗濯機へ給水される水温が50℃を超えると、給水経路(プラスチック部品)の変形や傷みが発生し、漏水や漏電、感電のおそれがあります)
- 粉石けん(天然油脂)や重曹は使用しない  
(溶け残りによる詰まりや水漏れの原因になります)
- ドアを勢いよく開閉しない、またドアにぶら下がったり無理な力を加えない
- ドアに洗濯物を挟んだ状態で閉めたり、ドア部にぞうきんや衣類などをかけない  
(ドアパッキンが変形し水漏れの原因になります)
- 洗濯物を出し入れする際、ドアパッキンに無理な力を加えない
- 運転中、糸くずフィルターを外さない
- 糸くずフィルターやゴムパッキンなどが破損した状態で運転しない
- お洗濯キャップ(別売り部品)は、「洗濯」運転の「柔らか」コース、「洗剤直ぬり」コース、「温水」コース、「洗濯▶乾燥」「乾燥」「清潔」運転では使用しない  
(熱で変形し、ドラムから飛び出すことによりけがをしたり、洗濯機が破損するおそれがあります)

# 使用上のご注意

- 浴室などの湿気の多い場所、屋外など風雨にさらされる場所に置かない  
(感電や漏電、電気部品破損のおそれ)
- キャスター付きの設置台や、不安定な場所に置かない  
(洗濯機の振動による転倒のおそれ)
- ロックされているドアを無理に開けない→(P.9)  
(けが、やけどのおそれ)
- ドア開閉時、手や足を挟み込まない  
(けがのおそれ)
- 運転中は電源プラグを抜かない  
(洗濯機の故障のおそれ)  
「一時停止」ボタンを押し、電源を切ってから電源プラグを抜いてください。
- 洗濯機にテレビやラジオを近づけない  
(画面が乱れたり、雑音が入ったりするおそれ)  
運転中の洗濯機の近くでは、ノイズが入り放送が正常に受信できないことがあります。  
ラジオやテレビは、運転中の洗濯機から離れたコンセントに差し込み、2m以上離してください。
- 洗濯物を入れ過ぎない  
(洗濯物のはみ出しにより、洗濯物や洗濯機のプラスチック部品の破損のおそれ)  
(洗濯時間が長くなったり、洗いムラや乾きムラが発生したりするおそれ)
- 小物類は洗濯ネットに入れて運転する  
(靴下やハンカチなどの小物類がドラムの隙間や内部に入り込むおそれ)

## 運転中の振動・音について

### (縦型洗濯機からドラム式洗濯機に買い換えられたお客様へ)

- ドラム式洗濯乾燥機は構造上、ドラムが横に回るため、縦型洗濯機と比べて、本体が振動したり、ガタガタ音がする場合があります。  
これは「脱水」の立ち上がり時に、洗濯物のバランスによって起きるものです。異常ではありません。  
また、床の状態や、衣類によって(水を多く含むもの)は振動が大きくなる場合があります。
- 気になる場合は、脱水運転時の振動や音を抑える設定をしてください。  
脱水立ち上がり・乾燥時の脱水回転数の設定→(P.29)

運転中の音を確認する場合は  
こちら



# 各部のなまえ

使用する前に、洗濯機各部のなまえと付属品を確認してください。

使いかた・お手入れ方法は、→(矢印)で示したページをご確認ください。

※説明書で使用しているイラスト・写真・画像は説明用のため、実際とは多少異なります。

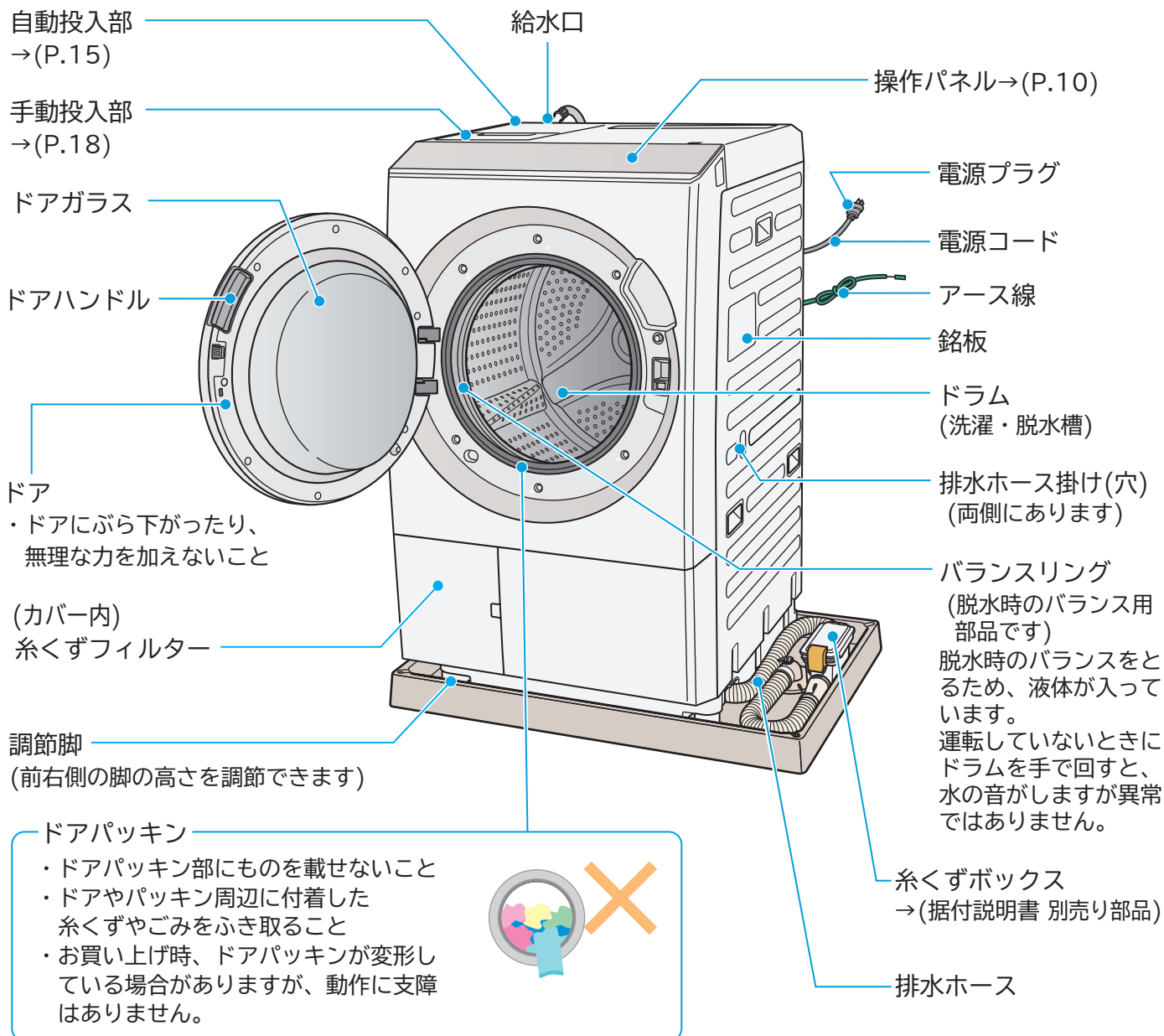

■BD-STX130MR(右開きドアタイプ)をお買い上げのお客様へ  
 ●本書の写真・イラストは、左開きドアタイプ(BD-STX130ML)で説明しています。右開きドアタイプ(BD-STX130MR)は、ドアが開く方向とドアハンドルの位置が異なりますが、使いかたは同じです。

## 付属品

**給水ホース (約0.8m) (1本)**  
 水栓(蛇口)との接続に使用します

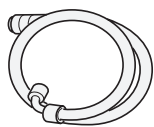

**カバー (4個)**  
 輸送用ボルトを外したあと、穴をふさぐために使用します





**輸送用ボルト (4本)**  
 ※洗濯機の背面に取り付けられています。洗濯機輸送時や据え付け時、ドラムを固定するために使用します



# ドアのロックを解除する











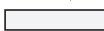

安全のため、ドアがロックされて開かない場合があります。  
(運転中や運転を中断したとき、乾燥運転後ドラム内部が高温のときなど)  
以下の手順に従ってドアを開けてください。

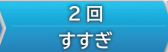
## 電源が切れているとき





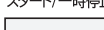
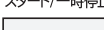

- 1  を押す  
電源が入ります。
- 2  が消灯するまで待つ  
ドアのロックが解除され、ドアが開けられます。

## 洗濯運転中に一時停止してもドアが開けられないとき

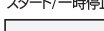
ドラム内に水が残っていると、ドアが開かない場合があります。  
次の手順で排水してからドアを開けてください。

- 1  を押して、再び  を押す  
電源が切れます。 電源が入ります。
- 2  をタッチして  を選ぶ  
   「洗い」「すすぎ」をそれぞれタッチして、  
 に設定して、脱水「4分」のみ表示させる (  )
- 3  を押して、ドラムが回り始めたら、再び  を押して一時停止する  
ドラム内の水温を下げるため給水することがあります。
- 4  が消灯したらドアを開ける

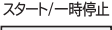
## 乾燥運転を中断してもドアが開けられないとき

- 1  を押す  
一時停止します。  
ドラム内部が高温の場合、 が点灯または点滅します。
- 2   が消灯(ロックが解除)したら、ドアを開ける  
ドラム内が高温のときは冷却運転を行うためドアが開かない場合があります。(約1~28分)
- 3 運転を再開するときは、  
ドアを確実に閉めて  を押す  
再び  が点灯し、ドアがロックされた後、運転が再開されます。

# 操作パネルのはたらき

操作パネルはタッチセンサー式を採用しています。

繰り返しタッチするときは、一度指を離してからタッチしてください。

画面を触った状態や画面上にぬれた衣類をのせたり、水滴が付いている状態で電源を入れると、タッチセンサーが誤検知します。水滴や汚れはふき取ってから電源を入れてください。

**お知らせ** 操作パネルの画面やアイコン、ボタンは説明用のため、実際とは多少異なります。

## ホーム画面

電源を入れると、「BIG DRUM」が表示された後ガイダンスが表示※1され、ホーム画面になります。

🏠 : ホーム画面(操作の途中で左記ボタンをタッチすると、ホーム画面に戻ります)

※1 次回以降はガイダンスを表示しない設定にすることもできます。

ホーム画面(例) 設定中の運転コースを表示します。

## お知らせ表示

📶 点滅中は通信準備中のため、点灯してから無線LAN機能をご使用ください。

🔒 点灯または点滅中はドアがロックされています。

🔥 ドラム内部が高温のとき点灯または点滅します。

## サポートページ



下記の設定ができます。

- 洗剤・柔軟剤投入量 ● ペアリング
- 画面・音など



お困りのとき

よくあるお問い合わせ内容が確認できます。

- 音・振動 ● 自動投入 ● 時間 ● ニオイ
  - 仕上り ● 操作ガイド ● 試運転
- 確認ポイントや、設定方法、タッチパネルの操作方法など



洗濯機のお手入れ方法、お手入れ専用コースの使いかたなど

## コースを選ぶ

運転内容を選ぶと、コースが表示されます。  
→(P.22、23、34、35)

## スタート/一時停止

運転のスタートや一時停止を行います。  
一時停止の状態でも1時間以上放置すると、自動で電源が切れます。

## 操作中の画面表示について (例:「洗濯▶乾燥」標準コース)

ホーム画面に戻ります。 1つ前の画面に戻ります。 (?) をタッチすると、コースや機能の案内を確認することができます。

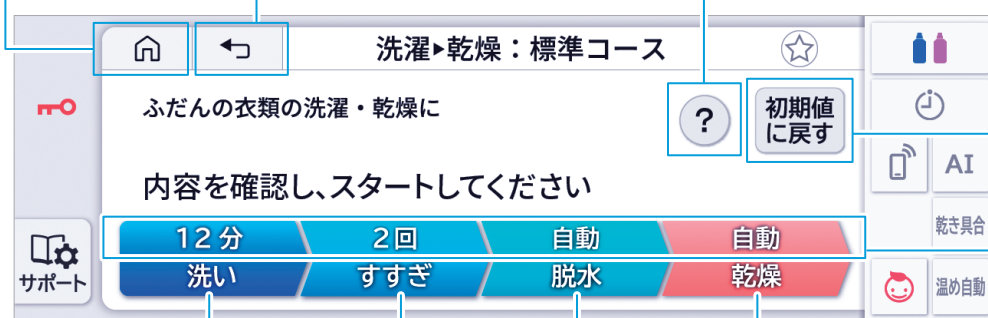

設定を変更した内容を初期値に戻します。

設定中の内容を表示します。

個別にタッチすると、設定内容を変更する画面が表示され、設定の変更ができます。

### 液晶タッチパネル操作時のご注意

- 周囲の温度や湿度、隣接する電気製品の動作状態により、パネルが反応しない場合があります。一度指を離してから、再度タッチしてください。
- 指がぬれていたり、ばんそうこうや手袋などをしていると、操作できない場合があります。

## ⚠ 注意

- 液晶タッチパネルをピンやペンなど先のとがったもので押さない  
破損するおそれがあります。
- 水または洗剤や柔軟剤がついたまま放置しない  
故障の原因になります。  
湿った布でふき取ってください。
- 液晶タッチパネルを強く押さない、またはたたかない  
液晶タッチパネル部のボタンを操作するときは、指でタッチしてください。  
強く押すと、破損するおそれがあります。

例)「洗濯▶乾燥」を選んでいる場合の表示です。



### 表示の見方

- 設定されている機能：カラーで表示
- 設定されていない機能：グレーで表示
- 設定できない機能：表示されません

表示例) 自動投入設定ボタン

- 洗剤・柔軟剤タンクの残量が少なくなると、残量少が表示されます。  
青色(左側)：液体洗剤タンク  
ピンク色(右側)：柔軟剤タンク

### ボタンの説明

ボタンをタッチして、機能の設定ができます。  
◀ (戻る) ボタンでホーム画面に戻ります。

- 液体洗剤・柔軟剤自動投入→(P.15、16)
- 予約運転→(P.28)
- リモート機能→(Webマニュアル)
- AI洗濯→(Webマニュアル)
- 脱水具合の設定→(P.29)
- 乾き具合の設定→(P.29)
- チャイルドロックの設定→(P.5)
- 温め自動の設定→(P.29)

### 電源

電源の「入」「切」を行います。  
電源を「入」の状態でも20分以上放置すると、自動で電源が切れます。遠隔操作待機中(リモート機能設定中)は、23時間以上放置すると、自動で電源が切れます。

よく使うコースを登録すると、ボタンひとつでコース選択できます。

### 運転中の画面表示について (例：「洗濯▶乾燥」標準コース)



- 運転中のコースや運転状態を表示します。
- 運転中の情報を確認できます。
- 残時間を表示します。
- 運転が終わった行程は、色が順番に消えていきます。

# 基本的な操作の流れ

## 準備

## コース選択

### 1 洗濯物の準備

→(P.14)

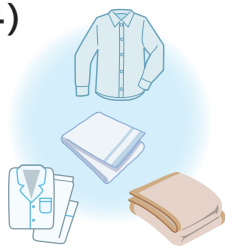

### 2 洗濯機の準備

- 1 水栓を開ける
- 2 洗濯物を入れる
- 3 ドアを閉めて、電源を入れる

電源 切/入  
[ ] を押す  
(操作パネルが点灯)

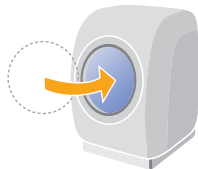

### 3 洗剤の準備(自動投入時)

- 1 専用のタンクに  
液体洗剤と柔軟剤を  
入れる  
→(P.15)

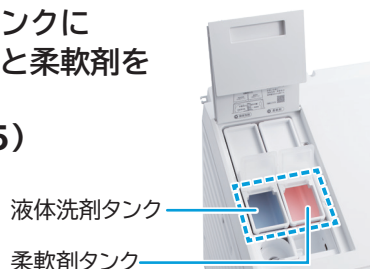

- 2 基準量・自動投入・投入量を  
設定する  
→(P.16、17)

### 4 コースを選ぶ

→(P.22)

- 洗い・すすぎ・脱水の設定を  
変更したり、個別に運転する  
→(P.26、27)
- 乾燥時間を選んで使う  
→(P.27)
- 予約運転をする  
→(P.28)

### 洗剤を手動投入する ときは

洗剤を自動投入しない場合や  
漂白剤・すすぎ剤を投入する  
場合など

- 手動投入の使いかた  
→(P.18)





## 運 転

### 5 運転をスタート

スタート/一時停止  
[スタート/一時停止] を押す  
(約1分後に運転がスタート)

### 6 洗濯物を取り出す

運転終了は、終了音で  
お知らせ



## お 手 入 れ

### 7 定期的にお手入れする

■ お手入れ方法の確認  
→(P.31~35)

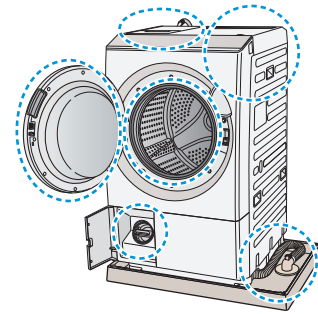

お手入れ部



糸くず

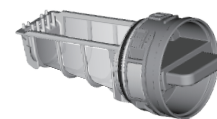

糸くずフィルター

など

Webマニュアル  
「お手入れ」ページもご確認  
ください。

# 洗濯物の確認と準備

Webマニュアル  
へのアクセスは→



洗濯物に付いている洗濯表示や注意表示を確認してください。

## 洗濯も乾燥もできないもの

●次のような洗濯表示が付いているもの

新表示	
	(家庭での洗濯禁止)表示
	(石油系溶剤によるドライクリーニングができる)表示

- 和服、和装小物製品
- 絹・レーヨン、キュプラ、それらの混紡品など
- ベルバットなど毛だおれするもの
- コーティング・樹脂・エンボス加工、ちりめんなどの製品
- 毛100%または毛足10mm以上の毛布やカーペットカバー

## 洗濯や乾燥により、縮み・形くずれ・変色・損傷・風合い劣化などが生じる洗濯物

- 洗濯表示や素材表示が付いていないもの
- 皮革・毛皮・羽製品、それらの装飾品付き製品
- 形くずれしやすいジャケットやネクタイなど

## 洗濯や乾燥により、洗濯機が異常振動・故障、洗濯物がやぶれたり、けがをするおそれがある洗濯物

- 防水性製品→(P.6)  
洗濯物に洗える表示があっても、洗わないでください。
- 玄関マット、ラグマット、敷物  
・裏面にゴムが付いているもの  
・厚手のもの ・毛足の長いもの
- カーペット
- 座布団や枕、クッションなど
- 洗濯補助具(洗濯ボール、ごみ取りフィルターなど)
- ペットの毛が多量に付着したもの

## 乾燥できないもの

●次のような洗濯表示が付いているもの

新表示	
	パークロロエチレンおよび石油系溶剤によるドライクリーニングができる素材によっては、「静置乾燥」コースで乾燥できるものもあります。 →(Webマニュアル)

	つり干しがよい
	アイロンは低温でかけるのがよい
	アイロン掛けはできない
	「タンブル乾燥禁止」などの注意表示

## 乾燥により、縮み・形くずれ・変色・損傷・風合い劣化などが生じる洗濯物

- ゴムやウレタンなどを使用した製品、  
ウレタン(スポンジ類)の入ったぬいぐるみなど
- 布団類などわたを使用した製品
- ウールなどの獣毛およびその混紡製品
- レースや刺しゅうなど飾りや付属品のある製品
- 濃い色のプリントもの
- のり付けしたもの
- タイツ

## 洗濯物の準備

上手に洗濯をするために、洗濯前に確認し、洗濯物の準備をしてください。→(Webマニュアル「お洗濯の前に」)

## 洗濯物の量と重さの目安

運転コースによって、洗濯・乾燥できる量(見た目のかさ)と重さが異なります。  
量と重さの目安に従って、洗濯物をドラムに入れてください。→(Webマニュアル「お洗濯の前に」)

## 洗濯物の片寄りを防ぐ

洗濯物の片寄りを防ぐために、注意事項の確認をしてください。→(Webマニュアル「お洗濯の前に」)

# 自動投入する

事前に洗剤や柔軟剤を専用タンクに入れて、必要な設定をすると、洗濯のたびに自動で投入されるので量って入れる手間を省けます。

- 自動投入できないもの(漂白剤・おしゃれ着用洗剤)については、手動投入口から投入してください。
- 一時的に手動で洗剤や柔軟剤を投入したいときは、一度自動投入の設定を解除して1回分の洗剤や柔軟剤を手動投入口から入れてください。

準備

洗剤投入部ふたを開けて、タンクに液体洗剤・柔軟剤を入れる

基準量を設定する

自動投入を設定する

## タンクに液体洗剤・柔軟剤を入れる

液面が「タンクふたの底面」を超えないように入れてください。

液体洗剤や柔軟剤がタンクに付着した場合は、湿った布でふき取ってください。

お願い

誤って手動投入口から、自動投入タンク用の補充をしないようご注意ください。

お洗濯の前に

柔軟剤タンク(右側：ピンク色)

容量：約1000mL

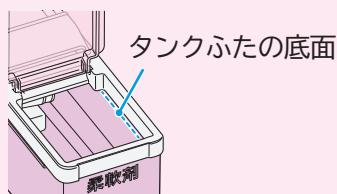

液体洗剤タンク(左側：水色)

容量：約1000mL

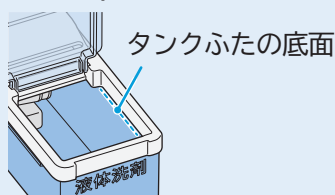

洗剤投入部ふた

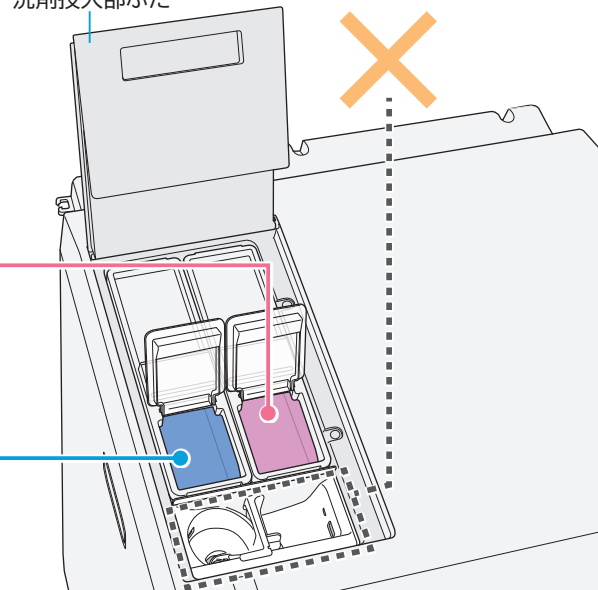

自動投入できるもの

- 液体洗剤 (※液体合成洗剤のみ)
- 柔軟剤



自動投入できないもの

- 粉末洗剤
- おしゃれ着用洗剤
- 液体石けん
- 漂白剤



→手動投入をご使用ください→(P.18)

(自動投入と手動投入は組み合わせて使えます。その場合、洗剤・柔軟剤のどちらか一方を自動投入、他方を手動投入します)

## 液体洗剤・柔軟剤の補充について

タンク内の液体洗剤や柔軟剤の残量が少なくなったときは、残量少が表示されます。表示されたら上記手順で補充してください。



青色(左側)：液体洗剤タンク  
ピンク色(右側)：柔軟剤タンク



残量が少ない状態で放置すると、タンク内の液体洗剤や柔軟剤が固まりやすくなり、経路が詰まる原因となりますのでご注意ください。タンクのお手入れ方法→(Webマニュアル「お手入れ」)

# 自動投入する つづき

## 基準量を設定する

使用する液体洗剤や柔軟剤の容器に記載された基準量(水量30Lに対する使用量)を設定してください。液体洗剤と柔軟剤は個別に設定が必要です。水30Lに対する使用量が30mLを超える洗剤は、自動投入では使用できません。**手動投入**をご使用ください。

1 電源 切/入 を押す  
電源が入ります。

2 ホーム画面の  をタッチする  
※  (自動投入OFF)時でも設定できます。  
※  から設定できます。



3 液体洗剤または柔軟剤の **変更** をタッチしてから、**-** **+** で基準量を設定する

液体洗剤または柔軟剤の使用量の目安を確認してください。



記載されていない場合は、洗剤メーカーにお問い合わせください

**決定** をタッチする

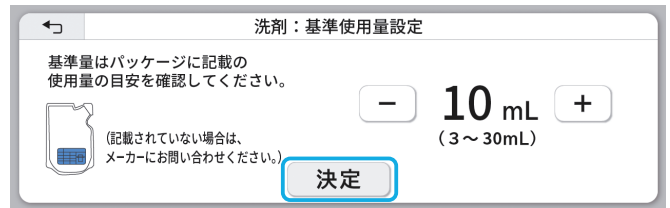
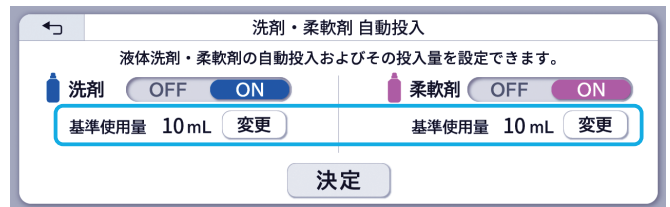

## 自動投入を設定／解除する

- 「自動投入する(ON)」に設定しているときは、手動投入口に洗剤・柔軟剤を入れないでください。
- 液体洗剤を手動投入するとき：液体洗剤の自動投入を解除します。
- 柔軟剤を手動投入するとき：柔軟剤の自動投入を解除します。
- 粉末洗剤、おしゃれ着用洗剤、漂白剤は自動投入できません。手動投入口から投入してください。→(P.18 **手動投入**する)

1 電源 切/入 を押す  
電源が入ります。

2 ホーム画面の  をタッチする

3 洗剤・柔軟剤を **ON** にする  
※自動投入を設定しないときは **OFF** にする。

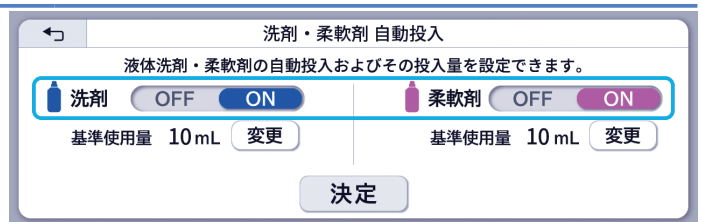

4 **決定** をタッチする

## 自動投入量を設定する

事前に自動投入の設定を「ON」にしてください。(「OFF」時は設定できません)  
お買い上げ時の自動投入量は「標準」が設定されています。  
液体洗剤や柔軟剤の投入量はお好みに合わせて「多め」や「少なめ」の設定ができます。

- 1 電源 切/入 を押す  
電源が入ります。
- 2 サポート をタッチして 設定 を選び、洗剤・柔軟剤 自動投入 をタッチする
- 3 洗剤投入量調整 または 柔軟剤投入量調整 をタッチして、投入量を選ぶ
- 4 決定 をタッチする

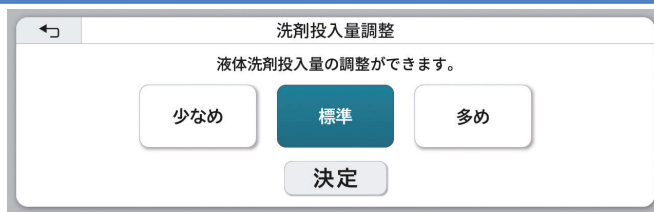

## 自動投入設定時の運転の手順

洗濯物の量は自動計測され、それに合わせた洗剤量(目安)表示後、液体洗剤が自動で投入されます。  
前回、中断したり脱水せずに運転終了した場合には、ドラム内に残水があります。  
運転前に脱水運転をして残水をなくしてください。→(P.27)

準備 ▶ 水栓を開ける ▶ 洗濯物を入れる ▶ ドアを閉めて、電源を入れる

- 1 洗濯 または 洗濯・乾燥 をタッチして運転コースを選ぶ
- 2 スタート/一時停止 を押す  
ドラムが回転して洗濯物の量を測定します。  
洗濯物の量に合わせた洗剤量(目安)が表示されます。  
●漂白剤を使う場合は手動投入口から入れてください。→(P.18)  
自動投入設定時は、手動投入口から洗剤や柔軟剤を入れないでください。  
泡が多量に発生し、水漏れや排水口からの泡あふれの原因になります。

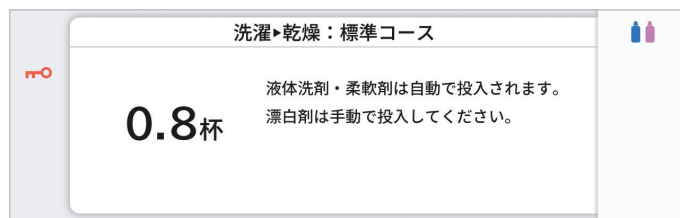

洗剤量(目安)表示例：洗剤0.8杯

「スタート」を押して約1分後、運転がスタートします。

運転終了後、洗濯物を取り出す

# 手動投入する

洗濯1回分の洗剤を手動で投入します。  
洗剤と漂白剤の投入口は左側です。  
柔軟剤とすすぎ剤の投入口は右側です。

- お願い**
- 誤って手動投入口から自動投入タンクの洗剤を補充しないでください。  
運転中、多量の泡が発生して洗濯機が破損したり、排水口から水や泡があふれるおそれがあります。
  - 塩素系漂白剤は手動投入口に入れないでください。  
→(P.19 漂白剤の種類)

## 手動投入口から1回分の洗剤・柔軟剤・漂白剤・すすぎ剤を入れる

洗剤投入部ふたを開けてご使用ください。※手前が手動投入口です。  
洗剤・柔軟剤・漂白剤・すすぎ剤は洗濯ごとに「1回分の量」を入れてください。  
→(P.21 使用量の目安)

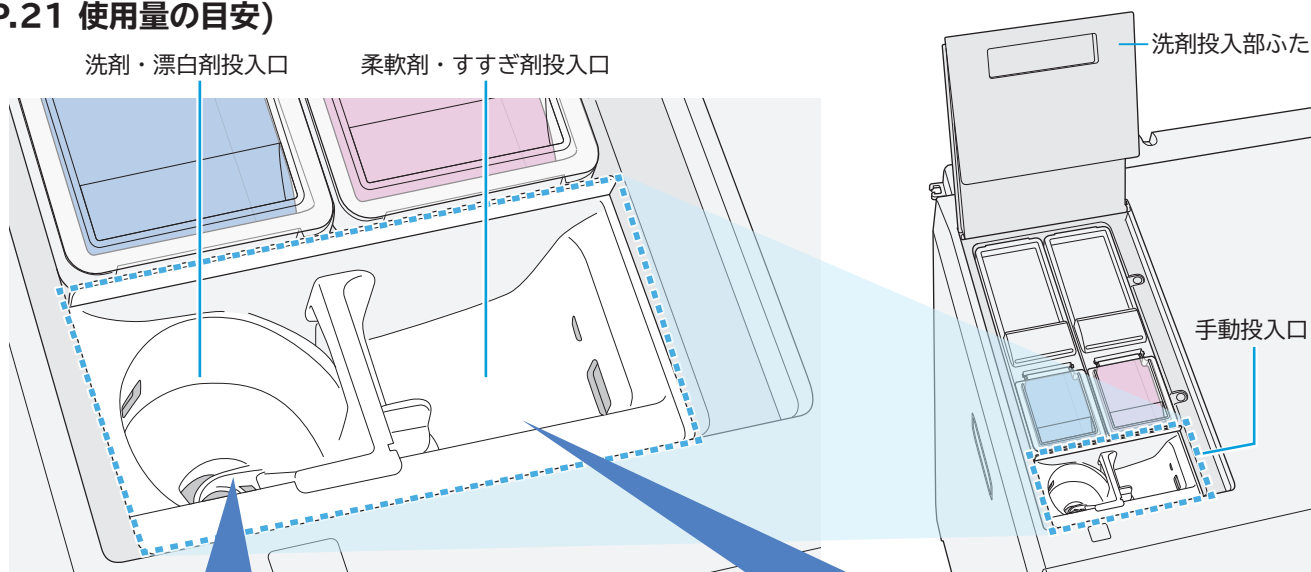

**粉末** 合成洗剤・漂白剤  
**液体** 合成洗剤・漂白剤・石けん

- 溶けにくい洗剤は、水で溶かしてから入れる
- 固まりは、砕いてから入れる
- 粉石けん(天然油脂)は溶けにくいいため使用しない  
※水漏れや故障の原因になります。
- 予約運転時は液体石けんを使用しない  
※詰まりや水漏れの原因になります。
- 粉末と液体の組み合わせで投入しない  
液体洗剤と粉末漂白剤  
粉末洗剤と液体漂白剤など

柔軟剤・すすぎ剤

- 表示に従って適量を入れる  
※液面が「これ以下▶」(80mL以下)の表示を超えないように入れてください。
- 濃縮タイプなど流れにくいものは、同量の水で溶かしてから入れる
- 柔軟剤・すすぎ剤は固まりやすいため、入れたまま長時間放置しない
- 分離・固化したものは使わない

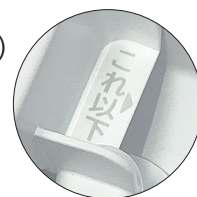

### ドラムに直接入れて使う洗剤

- ・ ジェルボール(予約運転時は使えません)
- ・ タブレット
- ・ シート
- ・ キューブ
- ・ スティック
- ・ ビーズ など



### 洗濯機では使えない洗剤

- ・ 重曹  
故障の原因になります。
- ・ 粉石けん(天然油脂)  
溶け残りにより詰まりが生じ、水漏れの原因になります。



## 漂白剤の種類

漂白剤は、容器に記載されている使用量の目安および注意書きに従って、正しく使用してください。

液体洗剤を手動投入するときは漂白剤も液体をご使用ください。  
洗剤と漂白剤の手動投入口は同じため、粉末と液体の組み合わせで投入すると固まる原因になります。  
組み合わせ例) 粉末洗剤+粉末漂白剤、液体洗剤+液体漂白剤

酸化型	酸素系 (ワイドハイター、 ブライツSTRONGなど)	色・柄物に使えます。 粉末の場合は、毛・絹には使えません。
	塩素系(ハイターなど)	洗濯機では使えません。 ただし、白物に限り、洗濯機に入れる前に つけおき(短時間)することはできます。
還元型 (ハイδροハイター)	水中の鉄分で黄ばんだり、さびがついたりしたときや、ワイシャツのえりの芯地が 黄変したときに使います。 色・柄物には使えません。	

## 漂白剤・クエン酸などを使用したとき(乾燥前の注意点)

手洗い洗濯時、漂白剤などを使用した場合は、ニオイが残らない程度によくすすいでから乾燥してください。  
洗濯物に漂白剤などが残ったまま乾燥すると、洗濯機の寿命を縮めたり、洗濯物を傷めたりします。

## 衣類の黒ずみ・黄ばみが気になるとき

- 洗剤が少な過ぎたり、入れ過ぎたりすると、汚れ落ちがわるくなります。
- 柔軟剤を入れ過ぎると、柔軟剤が洗濯物に蓄積して黒ずみの原因になります。

黄ばみを予防・除去したいときは、「温水ナイアガラ洗浄を使う(温水コース)」をお試しください。

→(Webマニュアル「使いかた」)

黒ずみ・黄ばみを落としたいときは、洗面器などを用いて下記をお試しください。

- ・3倍濃度の洗剤液に一晩つけおきしたあと、洗濯してください。
- ・白物は塩素系漂白剤または還元型漂白剤(ハイδροハイター)、色・柄物は酸素系漂白剤で漂白(洗面器などに短時間のつけおき)してください。
- ・長時間つけおきすると洗濯物を傷める場合があるため、洗剤・漂白剤の注意書きや洗濯物の洗濯表示などを確認してください。  
状態によっては元どおりに直せない場合があります。

### お願い

- 本体に、洗剤・柔軟剤・漂白剤・すすぎ剤が付着した場合は、湿った布ですぐにふき取ってください。  
さびの発生や、破損の原因になります。
- 運転中は洗剤投入部ふたを開けないでください。  
水が飛び散るおそれがあります。

# 手動投入する つづき

## 手動投入時の運転の手順

洗濯物の量は自動計測され、それに合わせた洗剤量が表示されます。

自動投入を使用しない場合は設定を解除しておいてください。→(P.16)

準備 ▶ 水栓を開ける ▶ 洗濯物を入れる ▶ ドアを閉めて、電源を入れる

**1** コースを選び、スタート/一時停止 を押す  
ドラムが回転して洗濯物の量を測定します。

洗濯物の量に合わせた洗剤量(目安)が表示されます。

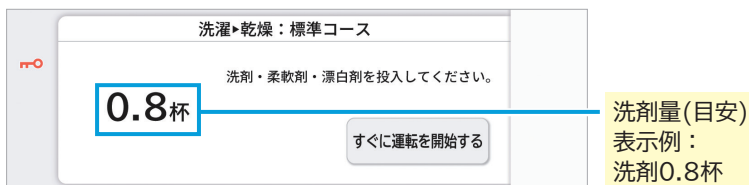

**2** 右表を参考に洗剤、柔軟剤、漂白剤、すすぎ剤を入れる

洗剤量の表示から約1分後に運転がスタートします。  
すぐに運転をスタートしたい場合は「すぐに運転を開始する」をタッチしてください。

残時間(目安)表示に切り替わり、運転がスタートします。



運転時間(目安)表示例：3時間59分

約1分以内に洗剤を入れられなかった場合は、「一時停止」ボタンを押して、洗剤を入れたあと、再度「スタート」ボタンを押して運転を再開させてください。

運転終了後、洗濯物を取り出す

## 洗剤量(目安)表示

### 表の見かた(例)

水量30L に対する洗剤使用量が25mLの洗剤をお使いの場合  
操作パネルの洗剤(目安)表示に「洗剤 0.8 杯」と表示されたときは、45mLを投入口に入れてください。

洗濯物の量(目安)	洗剤量(目安)表示
4~13kg	1.1 杯
2~4kg	0.8 杯
1~2kg	0.6 杯
~1kg	0.4 杯

「40℃つけおき」(標準・デリケート)設定、

~2kg	1.2 杯
------	-------

「40℃つけおき」(標準・デリケート)コースは粉末合成洗剤専用コースです。液体合成洗剤やおしゃれ着用洗剤では、黄ばみは除去されません。

## 洗剤・柔軟剤・漂白剤・すすぎ剤の目安量

使用する洗剤、柔軟剤、漂白剤、すすぎ剤の容器に記載されている使用量および注意書きに従って、正しく使用してください。

※ おしゃれ着コースでは、おしゃれ着用洗剤を使用してください。

(2025年9月現在)

合成洗剤								石けん (天然油脂)	漂白剤				柔軟剤			すすぎ剤							
粉末		液体						液体中性	液体	粉末	濃縮	普通	濃縮	普通	液体								
水量30Lに対する洗剤使用量(容器の記載を確認)																							
18g	30g	10mL	15mL	25mL	27mL	30mL	40mL	45mL	8g	10g	20mL	40mL	7mL	10mL	16mL	20mL	22mL						
アタック	部屋干しトップ	ナノックス	アタックZERO	MIRAI	アリエール	アリエール	アタック	エマル・アクロン	おしゃれ着用洗剤※	液体石けん (ミヨシ)	極パウダー	ブライツSTRONG	ワイドハイターPRO 強力分解パウダー	ワイドハイター EXパワー	ブライツSTRONG	ワイドハイター	手間なしブライツ	ふんわりソフラン	ソフラン	ハミング消臭実感	レノア	ハミング	レノアクエン酸in
46g	72g	24mL	36mL	60mL	65mL	72mL	44mL	49mL	11g	13g	22mL	44mL	19mL	24mL	40mL	48mL	52mL						
34g	54g	18mL	27mL	45mL	49mL	54mL	34mL	39mL	8g	10g	13mL	25mL	13mL	18mL	30mL	36mL	40mL						
26g	42g	14mL	21mL	35mL	38mL	42mL	28mL	33mL	6g	8g	12mL	23mL	11mL	16mL	24mL	30mL	32mL						
18g	30g	10mL	15mL	25mL	27mL	30mL	22mL	27mL	5g	7g	10mL	20mL	9mL	11mL	18mL	22mL	24mL						

お洗濯の前に

「40℃消臭コース」のとき

52g	84g	28mL	42mL	70mL	76mL	84mL	56mL	66mL	6g	8g	12mL	23mL	11mL	16mL	24mL	30mL	32mL
-----	-----	------	------	------	------	------	------	------	----	----	------	------	------	------	------	------	------

### 洗剤および洗濯物の量

- 洗剤を入れ過ぎると泡が多量に発生し、排水口から水や泡があふれるおそれがあります。
- おしゃれ着用洗剤は泡立ちやすいので、「おしゃれ着」または「デリケート」コースでご使用ください。
- 表の洗濯物の量は、JIS(日本産業規格)で規定された布地を洗濯した場合のものです。  
洗濯物の種類、大きさ、厚さなどによって洗濯物の量が変わります。  
洗濯物の量は、最大洗濯容量の7~8割が適当です。
- 洗剤の種類により、スプーンまたはキャップ1杯の洗剤量が異なりますので、上表を目安に入れてください。  
(洗剤に付属のスプーンやキャップを使用する)
- 洗剤、柔軟剤、粉末漂白剤は溶けにくい銘柄(本表にない海外製など)があります。  
事前に冷水での溶解具合を確認して、溶けにくい場合は投入しないでください。
- AIお洗濯動作時は、規定洗剤量の約1割減が洗剤量(目安)表示となるときがあります。

重曹は使用しないでください。故障の原因になります。

# コースを選ぶ

下記の内容を目安に運転コースを選んだり、機能を組み合わせてご使用ください。  
洗濯物の確認と準備→(P.14)

洗濯の種類	運転コースの種類	できること・やりたいこと	洗濯物の種類	洗濯物の容量(上限)
洗濯	標準	ふだんの洗濯物を洗濯する 	・パジャマ・肌着・ワイシャツなど	13kg
	すすぎ1回	すすぎ1回の専用洗剤で、節水や時短で洗濯する 	・パジャマ・肌着・ワイシャツなど	13kg
	おいそぎ	軽い汚れを短時間で洗濯する 	・パジャマ・肌着など	7kg
	洗剤直ぬり	部分汚れの洗濯物を洗濯する 	・一般的な衣類や布製品	2kg
	手造り	お好みの時間や回数で洗濯する 	・一般的な衣類や布製品	13kg
	柔らか	タオルなどを肌ざわりよくして柔らかく仕上げる 	・タオルなど	4.5kg
	デリケート	☹️表示のあるデリケートな衣類を洗う 	・ランジェリー・ストッキングなど	3kg
	おしゃれ着	👉Ⓟ表示のある衣類を形くずれを抑えながら洗う 	・スカート・セーターなど	3kg
	毛布	毛布や掛け布団などを洗濯する 	・毛布(アクリル・ポリエステル・綿) ・掛け布団・ベッドパッドなど	6kg 1枚(1.4kg) 2枚(1kg)
40℃消臭(温水コース)	水温40℃で高濃度の洗濯液を使ってしっかり洗い、衣類についたニオイや部屋干し臭を抑える 	・一般的な衣類や布製品	2kg	
洗濯・乾燥	標準	ふだんの洗濯物を洗濯～乾燥する 	・パジャマ・肌着・ワイシャツなど	7kg
	すすぎ1回	すすぎ1回の専用洗剤で、節水や時短で洗濯～乾燥する 	・パジャマ・肌着・ワイシャツなど	7kg
	省エネ	ふだんの洗濯物を洗濯し、電気の使用量を抑えて乾燥する 	・一般的な衣類や布製品	7kg
	化繊45分	化繊1kgの衣類を短時間で洗濯～乾燥する 	・化繊の洗濯物	1kg
	化繊60分	化繊2kgの衣類を洗濯～乾燥する(混紡は1kgまで) 	・化繊の洗濯物	2kg
	手造り	お好みの時間や回数で洗濯～乾燥する 	・一般的な衣類や布製品	7kg
	毛布	毛布を洗濯～乾燥する 	・毛布(アクリルまたはポリエステル)	3.6kg
	ナイト	運転の音を抑えて洗濯～乾燥する 	・一般的な衣類や布製品	4.5kg
	40℃消臭(温水コース)	水温40℃で高濃度の洗濯液を使ってしっかり洗い、衣類についたニオイや部屋干し臭を抑えて乾燥する 	・一般的な衣類や布製品	2kg
乾燥	標準	ふだんの洗濯物を乾燥する 	・パジャマ・肌着・ワイシャツなど	7kg
	省エネ	電気の使用量を抑えて乾燥する 	・一般的な衣類や布製品	7kg
	毛布	毛布を乾燥する 	・毛布(アクリルまたはポリエステル)	3.6kg
	ナイト	運転の音を抑えて乾燥する 	・一般的な衣類や布製品	4.5kg
	静止乾燥	ドライマークの付いた衣類や靴などを乾燥する 	・スカート・セーター・靴など	0.4kg
	スチームアイロン	乾いた衣類のシワを伸ばす 	・ブラウスなど	1kg
	除菌清潔プラス	温風を吹きつけて除菌・消臭、ウイルスを抑制する 	・スーツ・ぬいぐるみなど	1kg
	花粉	風を吹きつけて花粉を落とす 	・肌着類・タオルなど	2kg

お願い ● AIお洗濯設定時は、洗い時間や回数などの変更をせずにご使用ください。(変更すると、「AIお洗濯」が解除されます)

組み合わせることができる機能												
							「●」：組み合わせ可 「－」：組み合わせ不可 容量は上限					
AIお洗濯 ※1 →(Webマニュアル)	液体洗剤・ 柔軟剤 自動投入※2 →(P.16)	洗い 時間変更 →(P.26)	すすぎ 回数変更 →(P.26)	脱水 時間変更 →(P.26)	乾燥 時間変更 →(P.27)	ナイアガラ すすぎ※3 →(Webマニュアル)	「温水ナイアガラ洗淨を使う(温水コース)」※4 →(Webマニュアル)					予約 →(P.28)
							温め自動	30℃	40℃	40℃つけおき	60℃除菌	
●	●	●	●	●	－	●	●	●	●6kg	●2kg	●2kg	●
AIお洗濯設定時は「－」：組み合わせ不可							AIお洗濯設定時は「－」：組み合わせ不可					
－	●	●	● 注水ありなしのみ	●	－	－	●	－	－	－	－	●
－	●	●	●	●	－	－	●	－	－	－	－	●
－	● 柔軟剤のみ自動投入	－	●	●	－	－	●	－	－	－	－	●
－	●	●	●	●	－	●	●	－	－	－	－	●
－	●	●	●	－	－	－	●	－	－	－	－	●
－	●	－	●	●	－	－	－	●2kg	●2kg	－	－	－
－	● 柔軟剤のみ自動投入	●	●	●	－	－	－	●2kg	－	－	－	－
－	●	－	－	●	－	－	－	●	●	－	－	●
－	●	－	－	●	－	－	－	－	－	－	－	－
●	●	●	●	－	●	●	●	●	●6kg	●2kg	●2kg	●
AIお洗濯設定時は「－」：組み合わせ不可							AIお洗濯設定時は「－」：組み合わせ不可					
－	●	●	● 注水ありなしのみ	－	－	－	●	－	－	－	－	●
－	●	●	●	－	－	●	●	－	－	－	－	●
－	●	－	－	－	●	－	－	－	－	－	－	－
－	●	●	●	－	●	●	●	－	－	－	－	●
－	●	－	－	－	－	－	－	●	●	－	－	●
－	●	●	●	－	－	－	●	－	－	－	－	●
－	●	－	－	－	●	－	－	－	－	－	－	●
－	－	－	－	－	●	－	－	－	－	－	－	●
－	－	－	－	－	－	－	－	－	－	－	－	●
－	－	－	－	－	－	－	－	－	－	－	－	●
－	－	－	－	－	●	－	－	－	－	－	－	●

使いかた

※1 AIお洗濯：洗いかたや運転時間・すすぎ回数などを自動で制御する機能です。  
 ※2 液体洗剤・柔軟剤自動投入：洗濯のたびに液体洗剤や柔軟剤を自動で投入します。  
 ※3 ナイアガラすすぎ：2種類のシャワーと高速回転で、繊維の奥まですすぎます。  
 ※4 「温水ナイアガラ洗淨を使う(温水コース)」：水温を上げ、汚れを落としやすくして洗います。

# コース運転内容

次の表は各コースの運転終了までにかかる所要時間の目安を示します。

変更できる「洗い時間・すすぎ回数・脱水時間・乾燥時間」や、運転内容をご確認ください。

色の枠内は、標準設定の内容です。その他は各ボタンで切り替えができる内容です。

洗濯の種類	運転コースの種類	洗い時間※5	すすぎ回数※6			
			1回目	2回目	3回目	4回目
洗濯	標準	12分	シャワーすすぎ	ためすすぎ	-	-
	ナイアガラすすぎ設定時→	6、9、12、15、25分	「ためすすぎ」または「注水すすぎ」1~4回			
	すすぎ1回	12分	シャワーすすぎ	シャワーすすぎ	シャワーすすぎ※3	ためすすぎ
		6、9、12、15、25分	ためすすぎ	-	-	-
	おいそぎ	6分	ためすすぎ	-	-	-
		6、9分	「ためすすぎ」または「注水すすぎ」1~4回			
	洗剤直めり	105分	シャワーすすぎ	ためすすぎ	-	-
			「ためすすぎ」または「注水すすぎ」1~4回			
	手造り	12分※1	ためすすぎ※1	ためすすぎ※1	-	-
		6、9、12、15、25分	「ためすすぎ」または「注水すすぎ」1~4回、ナイアガラすすぎ			
	柔らか	12分	シャワーすすぎ	ためすすぎ	-	-
		6、9、12、15分	「ためすすぎ」または「注水すすぎ」1~4回			
デリケート	15分	シャワーすすぎ	ためすすぎ	-	-	
		「ためすすぎ」または「注水すすぎ」1~3回				
おしゃれ着	9分	注水すすぎ	注水すすぎ	注水すすぎ	-	
	6、9分	「ためすすぎ」または「注水すすぎ」1~3回				
毛布	20分	注水すすぎ	注水すすぎ	注水すすぎ	-	
40℃消臭(温水コース)	60分	シャワーすすぎ	注水すすぎ	-	-	
洗濯・乾燥	標準	12分	シャワーすすぎ	ためすすぎ	-	-
	ナイアガラすすぎ設定時→	6、9、12、15、25分	「ためすすぎ」または「注水すすぎ」1~4回			
	すすぎ1回	12分	シャワーすすぎ	シャワーすすぎ	シャワーすすぎ※3	ためすすぎ
		6、9、12、15、25分	ためすすぎ	-	-	-
	省エネ	12分	シャワーすすぎ	ためすすぎ	-	-
	ナイアガラすすぎ設定時→	6、9、12、15、25分	「ためすすぎ」または「注水すすぎ」1~4回			
	化繊45分	6分	ためすすぎ	-	-	-
	化繊60分	6分	ためすすぎ	-	-	-
	手造り	12分※1	ためすすぎ※1	ためすすぎ※1	-	-
		6、9、12、15、25分	「ためすすぎ」または「注水すすぎ」1~4回、ナイアガラすすぎ			
	毛布	20分	注水すすぎ	注水すすぎ	注水すすぎ	-
	ナイト	12分	シャワーすすぎ	シャワーすすぎ	ためすすぎ	-
	6、9、12、15、25分	「ためすすぎ」または「注水すすぎ」1~4回				
40℃消臭(温水コース)	60分	注水すすぎ	注水すすぎ	-	-	
乾燥	標準	-	-	-	-	-
	省エネ	-	-	-	-	-
	毛布	-	-	-	-	-
	ナイト	-	-	-	-	-
	静止乾燥	-	-	-	-	-
	スチームアイロン	-	-	-	-	-
	除菌清潔プラス	-	-	-	-	-
	花粉	-	-	-	-	-

脱水時間※7	乾燥時間	所要時間の目安 (実際の時間と異なります)
4分	—	約36分
1～9分	—	約53分
4分	—	約34分
1～9分	—	約27分
1分	—	約27分
1～9分	—	約136分
4分	—	約136分
1～9分	—	約47分
4分※1	—	約47分
1～9分	—	約69分
30分※2	—	約69分
2分	—	約48分
1～3分	—	約48分
2分	—	約40分
1～7分	—	約40分
4分	—	約79分
1～9分	—	約79分
4分	—	約94分
1～9分	—	約94分
自動※4	自動	1時間～7時間
自動※4	30、60、90分、自動	1時間～7時間
自動※4	自動	1時間～7時間
自動※4	自動	1時間～8時間
自動※4	25分	45分～75分
自動※4	25、35、45、55分	45分～75分
自動※4	40分	60分～90分
自動※4	40、50、60、70分	60分～90分
自動※4	自動	1時間～7時間
自動※4	30、60、90分、自動	1時間～7時間
自動※4	自動	2時間～4時間
自動※4	自動	2時間～4時間
自動※4	自動	2時間～7時間
自動※4	自動	2時間～7時間
自動※4	30、60、90分、自動	2時間～7時間
—	自動	30分～6時間
—	30、60、90分、自動	30分～6時間
—	自動	1時間～7時間
—	自動	1時間～3時間
—	自動	1時間～6時間
—	30分	30分～90分
—	30、60、90分	30分～90分
—	30分	30分
—	130分	130分※8
—	15分	15分

## 所要時間の目安について

- 所要時間の目安は給水時間(給水量毎分15L)、排水時間を含みます。(本体の残時間表示と表内の所要時間の目安は、水道水圧、洗濯物の種類や量、排水条件などにより異なります)
- 所要時間の目安時間は、室温20℃、水温20℃で運転した場合です。
- 洗濯物の量や種類によっては、洗濯物の絡まりなどにより乾燥時間が長くなる場合があります。
- 残時間は1分ごとに減っていきます。ただし、運転途中で補正しながら表示されるので、増減する場合があります。
- 乾燥運転中に「運転見直し中」が表示されてから1～2時間変わらない場合がありますが、異常ではありません。
- 前回運転したときの水道水圧が低い場合には、運転開始直後の残時間が長くなる場合があります。
- 水圧や水栓の開き具合によって、運転開始直後に残時間表示が増減する場合があります。

## コースの内容について

- 電源を入れると、前回運転したコースが表示されます。(洗濯の「標準」「おいそぎ」「すすぎ1回」「手造り」「柔らか」コース、洗濯▶乾燥の「標準」「すすぎ1回」「省エネ」「手造り」コースの場合)
- 「洗い」行程中は、運転内容の変更が可能です。
- スタートしたあと、コースの切り替えはできません。一度電源を切ってから行ってください。
- 泡の発生を抑制するために、「洗い」動作中に一時排水し、注水を行う場合があります。
- 洗濯運転の最終脱水後、「ほぐし脱水」を追加で約2分行う場合があります。(「標準」「すすぎ1回」「おいそぎ」「手造り」コース)

- ※1 「手造り」コースの初期状態を表しています。
- ※2 「柔らか」コースは、「脱水」行程中に温風が出ます。(タオルなどのごわつきを抑えるためです)乾燥できない洗濯物は洗濯しないでください。→(P.14)お洗濯キャップを使用しないでください。
- ※3 濃縮洗剤(すすぎ1回専用洗剤)をお使いの場合は行いません。
- ※4 自動運転のため時間変更はできません。洗濯運転の「脱水」行程よりも回転数の高い「脱水」行程を行います。所要時間の目安は10～40分程度です。振動や音を抑えたい場合はこちら→(P.29)
- ※5 洗濯の「毛布」「デリケート」「洗剤直ぬり」「温水」コース、および洗濯▶乾燥コースは洗いなしに設定できません。
- ※6 洗濯の「すすぎ1回」「毛布」「40℃消臭」コース、および洗濯▶乾燥コースは、すすぎなしに設定できません。
- ※7 洗濯「柔らか」コース、および洗濯▶乾燥コースは、脱水なしに設定できません。
- ※8 低温時には所要時間が約10分長くなります。

シャワーすすぎ：水をためずにシャワーをかけながらすすいだあと、脱水します。  
ためすすぎ：水をためてドラムを回転させながら洗剤をもみ出します。  
注水すすぎ：水をためて注水しながら排水を繰り返し、ドラムを回転させて洗剤をもみ出します。

# 運転内容を変更する

(脱水のみ運転など)

## 洗い・すすぎ・脱水の設定を変更して運転する

洗い・すすぎ・脱水の設定を個別に変更したり、それぞれを組み合わせで運転することができます。設定内容は記憶されないため、よく使う運転については「手造り」に登録すると便利です。→(Webマニュアル)

**お知らせ** コースによっては変更できない場合があります。  
(例:「洗濯▶乾燥」運転時、脱水時間は自動で設定されるため変更できません)  
変更できる運転内容の確認→(P.24)

**準備** 水栓を開ける ▶ 洗濯物を入れる ▶ ドアを閉めて、電源を入れる

**1** または をタッチして を選ぶ

**2** をタッチして、運転時間や回数を変更する

運転時間やすすぎ回数が変更できます。(運転コースによっては変更できない設定もあります)

**3** を押す (運転がスタートします)

運転が終了したら、終了音でお知らせします。洗濯物を取り出してください。

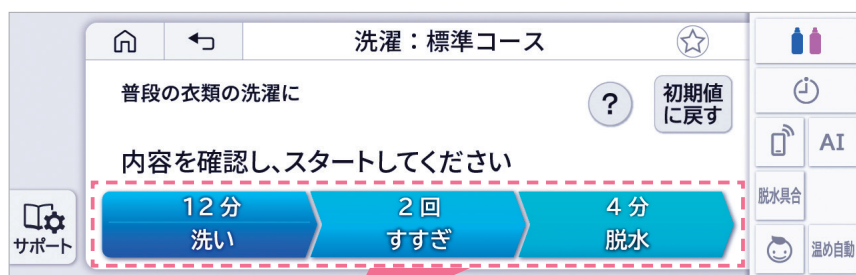

運転内容	操作ボタン	設定可能な時間 <sup>※1</sup> や回数
		で設定を変更し、 をタッチする。 をタッチすると選んでいる行程が「なし」になります。
洗 い		「なし」 ↔ 6分 ↔ 9分 ↔ 12分 ↔ 15分 ↔ 25分 排水後、停止します。
すすぎ		ため・注水: 「なし」 ↔ 1回 ↔ 2回 ↔ 3回 ↔ 4回 ナイアガラ: 4回のみ <ul style="list-style-type: none"> <li>• ためすすぎ(標準的な通常のすすぎ)</li> <li>• 注水すすぎ(しっかりすすぎたいときに)</li> <li>• ナイアガラすすぎ(繊維の奥まで徹底的にすすぎたいときに)</li> </ul>
脱 水 <sup>※2</sup>		排水後、脱水運転します。 「なし」 ↔ 1~9分まで(1分単位)

※1 片寄り直しや排水などにより、設定時間よりも長く表示されることがあります。

※2 「洗濯」運転の場合のみ、脱水具合(しっかり、弱め)を選ぶこともできます。(「洗濯▶乾燥」運転では選べません)  
→(Webマニュアル「使いかた」→設定を変更する)



## 洗い・すすぎ・脱水を個別に運転する

例えば、洗濯後にもう少し脱水だけしたいといったシーンなどで使うことができます。  
お好みの設定を「手造り」に登録して使うこともできます。➔(Webマニュアル「使いかた」)

準備 水栓を開ける ➔ 洗濯物を入れる ➔ ドアを閉めて、電源を入れる

1 をタッチして を選ぶ

洗濯運転の「標準」「おいそぎ」「手造り」「おしゃれ着」コースでお使いいただけます。

2 洗い・すすぎ・脱水いずれかをタッチして、運転したい時間や回数を表示する

例：脱水のみ運転

脱水のみ行いたいときは、洗い、すすぎの設定で「なし」を選びます。

排水のみを行いたいときは、脱水のみを1分に設定してください。(排水して脱水を行います)

3 を押す (運転がスタートします)

運転が終了したら、終了音でお知らせします。洗濯物を取り出してください。

使  
い  
か  
た

## 乾燥時間を選んで使う

「標準」コースのみ変更できます。

「標準」以外のコースは「自動」または所定の時間が設定されており、変更できません。

シワがつきやすい洗濯物を乾燥したり、ぬれたものを乾燥するために乾燥運転のみ行いたいときや、乾きがわるいときなど追加で乾燥運転を行いたいときは、以下の手順で行います。

準備 水栓を開ける ➔ 洗濯物を入れる ➔ ドアを閉めて、電源を入れる

1 をタッチして を選び、 をタッチする

2 を選び、 で運転したい時間を選び、 をタッチする

シワがつきやすい洗濯物を乾燥したい場合

例) 綿のシャツ(薄手)、シーツ、パジャマ、ハンカチ、綿ズボン、ブラウスなど

「30分」を選ぶ

乾燥のみ・追加乾燥運転をしたい場合

30/60/90分から時間を選ぶ

3 を押す (運転がスタートします)

運転が終了したら、終了音でお知らせします。洗濯物を取り出してください。

# 予約運転をする



何時間後に終了させるかを、3時間後から24時間後まで、1時間単位で設定することができます。外出中や夜間に運転するときなどに便利です。

## 予約運転のしかた

「洗濯」運転：3～24時間後まで設定可能

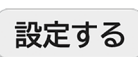
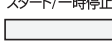

「洗濯▶乾燥」「乾燥」運転：5～24時間後まで設定可能

準備 ▶ 水栓を開ける ▶ 洗濯物を入れる ▶ ドアを閉めて、電源を入れる

- 1 運転したいコースや機能を設定後、 をタッチする  
洗い・すすぎ・脱水の設定を変更して運転する→(P.26) 乾燥時間を選んで使う→(P.27)
- 2   で「何時間後に終了させるか」を選び  をタッチする  
洗濯物の種類や乾き具合によって、終了時刻が前後する場合があります。
- 3 スタート/一時停止  
 を押す (予約待機後に設定した運転がスタートします)  
「予約待機中」「あと○時間後に運転終了予定」と表示され、そのあとドアのロックが解除されます。  
漂白剤や、すすぎ剤を使うときは手動投入してください。→(P.18 手動投入する)  
運転が終了したら、終了音でお知らせします。洗濯物を取り出してください。

**お願い** 予約運転には、ジェルボールなどのドラムに直接入れて使う洗剤は使用しないでください。→(P.18)  
ドラム内に水分が残っていると、ジェルボール型洗剤のフィルムが溶け、洗剤液が直接洗濯物に  
触れる可能性があり、長時間経過するとシミになるおそれがあります。

## こんなときには





- 予約の取り消し： を押して、電源を切る (電源プラグを抜いたとき、停電したときは、予約運転は取り消されます)
- 予約の変更： を押して、電源を切り、初めからやり直す
- 衣類の追加：電源を切らずに、洗濯物を入れる  
(予約中の洗濯物の追加は、少なめにしてください。洗濯物を入れ過ぎると汚れ落ちがわるくなったり、乾きムラの原因になります)

- 給水圧の大小や衣類の乾きやすさにより、運転時間が変わります。  
そのため、予約時間までに運転終了するよう、早めに運転開始します。  
化繊のような乾きやすい衣類が多いと、1～2時間早く終了することがあります。  
まれに乾きにくい衣類が原因で遅く終了することがあります。
- 色移りしやすい洗濯物は一緒に洗濯しないでください。
- 運転終了後、洗濯物を長時間放置すると、ニオイの原因になります。
- 予約内容を変更するときは、脱水のみ運転を1分行ってドラムの水を排水します。→(P.27)  
排水完了後、再び手順1から予約運転を設定してください。

# 音・振動・無線LANなどの設定を変更する

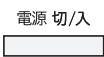
設定変更した内容は電源を切っても記憶されます。

下記表の設定内容の説明は概略です。詳細についてはWebマニュアルをご参照ください。

- 1  を押して電源を入れ、   の順にタッチする
- 2
  - 1 設定メニューを選び、画面の操作方法に従って設定する
  - 2 設定終了後、設定した内容に応じて運転する(または  を押して電源を切る)

色 色の枠内は、お買い上げ時の設定内容です。

設定メニュー	設定内容	設定
お知らせ音	運転スタート・終了予告・終了時・予約運転の終了音の音色を切り替えることができます。	OFF
		予約時のみ終了音OFF
		ブザー
		メロディ
操作音	操作音のあり／なしをお好みに合わせて設定できます。	なし
		あり
終了予告音	終了を予告するお知らせ音の ON / OFF が設定できます。	OFF
		ON
液晶の明るさ	液晶の明るさ調整を 10 段階で設定できます。	1~10   10
バックライトの自動調整	運転をスタートしてから 3 分後に、操作パネルの液晶のバックライトを調整し、画面を暗くする設定「ON」を、解除「OFF」にすることができます。	OFF
		ON
脱水具合	脱水具合をお好みに合わせて 3 段階で設定できます。脱水ジワが気になるときは「弱め」、脱水が足りないときや干す時間を短くしたいときは「しっかり」を選んでください。	弱め
		ふつう
		しっかり
乾き具合	乾き具合をお好みに合わせて 3 段階で設定できます。乾きがわるい(乾きムラが多い)ときは「しっかり」を選んでください。	弱め
		ふつう
		しっかり
脱水立ち上がり	脱水時の立ち上がりに、振動や音を抑える「低振動」を選んだり、立ち上がりをスムーズにする「スムーズ」に設定を変更することができます。	低振動
		標準
		スムーズ
乾燥時の脱水回転数	乾燥時の脱水回転数をお好みに合わせて 3 段階で設定できます。低速や中速は、乾燥中の振動や音を抑えることができます。(運転時間は長くなります)	低速
		中速
		高速
洗剤・柔軟剤 自動投入	洗濯のたびに、入れた洗濯物に合わせて適量の液体洗剤や柔軟剤を自動投入します。ホーム画面から設定することもできます。→ (P.16)	洗剤OFF
		洗剤ON
		柔軟剤OFF
		柔軟剤ON
AIお洗濯	AI お洗濯は、洗いかたや運転時間を自動で制御する機能です。	OFF
		ON
温め自動	水温を 15℃に上げて、汚れを落としやすくする機能です。洗浄力が落ちやすい寒い日のお洗濯でも効果的な洗浄力をキープします。	OFF
		ON
チャイルドロック	子どもがドアを開けたり、ドラム内に閉じ込められないようにする機能です。ホーム画面から設定することもできます。→ (P.5)	OFF
		ON
ペアリング	ハピネスアップを使う際は、スマートフォンとアプリを、「マニュアル接続」してください。	マニュアル接続
無線LAN機能	ハピネスアップを使う際の無線 LAN 機能を設定したり、登録した情報を削除することができます。	機能設定
		OFF ON
初期設定に戻す	本体設定、洗いかた設定をお買い上げ時の設定に戻します。ペアリングなどの設定も初期状態に戻ります。	—

使いかた

# 「ハピネスアップ」を使う

## 「ハピネスアップ」(以降「専用アプリ」)とは

専用アプリをスマートフォンにインストールし、洗濯機と接続することで、専用アプリから便利な機能が使えるようになります。詳しくは「ハピネスアップご使用ガイド」Web版をご確認ください。

「ハピネスアップご使用ガイド」  
Web版はこちら



<https://kadenfan.hitachi.co.jp/support/wash/appguide/>

## スマートフォンと専用アプリを接続する

専用アプリをスマートフォンにインストールする

iOS版



Android版



ハピネスアップアプリ



ホームページからもアプリのインストールをすることができます。

<https://kadenfan.hitachi.co.jp/connected/happinesup/>

アプリは無料ですが、ダウンロードおよびアプリ利用の際には通信費用がかかります。



- 接続前の確認、洗濯機とスマートフォンを接続できない、無線LAN(Wi-Fi<sup>®</sup>\*)機能使用上のご注意など詳しくは「ハピネスアップご使用ガイド」Web版をご確認ください。
  - アプリのバージョンアップにより内容が更新されることがあります。  
アプリの画面に従い操作してください。
- \*「Wi-Fi」はWi-Fi Alliance<sup>®</sup>の登録商標です。

## ソフトウェアライセンス

当該ソフトウェアモジュールの使用条件などの詳細につきましては、下記URLまたは「ハピネスアップご使用ガイド」Web版からご確認ください。当社以外の第三者による規定であるため、原文を掲載いたします。

<https://kadenfan.hitachi.co.jp/app/license1.html>

## スマートフォンとの接続やネットワーク接続に関するご相談窓口

■受付時間：9:00～17:30(月～金)  
(土曜・日曜・祝日、年末年始は休業)

TEL 0120-554-201

《発信者番号通知のお願い》「非通知」設定をされているお客様は、はじめに「186」をダイヤルしておかけください。

サービスエンジニア訪問によるスマートフォンとの接続設定サービス(有償)をご用意しております。右のコードからお申込みいただくか、上記の電話番号よりご依頼ください。



# お手入れをする

洗濯乾燥機の性能を十分に発揮し、快適にご使用いただくため、定期的なお手入れをお願いします。

## お手入れ部

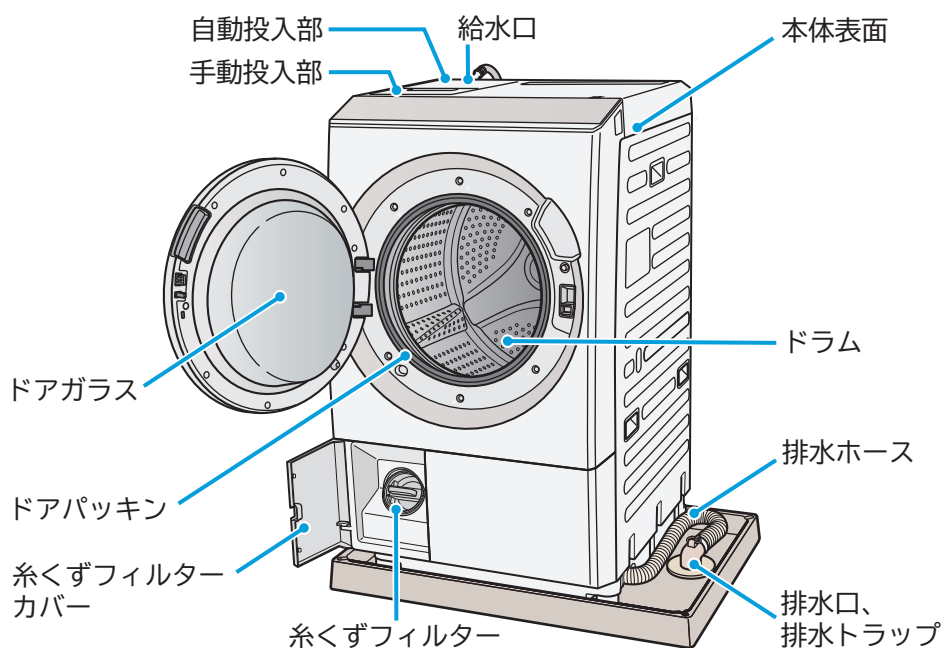

お手入れ方法は

- 操作パネルのホーム画面「サポート」
- 「Webマニュアル」の「お手入れ」ページからも確認いただけます。

Web マニュアル  
へのアクセスは➔



お手入れ動画は  
こちら



使  
い  
か  
た

お  
手  
入  
れ

## お手入れ方法を操作パネルで確認する

操作パネルで確認できるお手入れ方法があります。

1

電源 切/入 を押す(電源を入れる)

2

ホーム画面の  をタッチする



3

サポートメニューの  をタッチする



4

確認したいお手入れ部の  
お手入れ方法を選ぶ

- 表示される説明に従ってお手入れを行ってください。

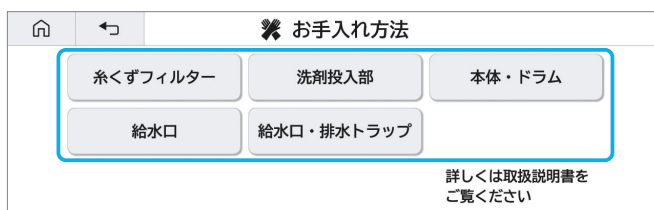

# お手入れをする つづき

## 糸くずフィルター

2週間に一度を目安にお手入れしてください。

- 「糸くずフィルターのお手入れ」が表示されたら、運転終了後にお手入れしてください。  
糸くずのたまり具合が少ないときでも表示する場合があります。
- 「洗濯▶乾燥」「乾燥」運転は、乾燥で出る糸くずがたまりやすくなります。
- 糸くずフィルターに糸くずがたまると、排水しにくくなり、排水エラー(お知らせ表示「C02」)や排水口が詰まって水漏れの原因になります。→(Webマニュアル「お知らせ表示」)

運転中は糸くずフィルターを外さないでください。水があふれるおそれがあります。

**準備** 糸くずフィルターを取り出す際、水があふれる場合があります。  
床面がぬれないように、洗面器などを糸くずフィルター部前の床に置いてください。  
糸くずフィルターからの水あふれを防ぐため、脱水運転のみを1分行ってください。→(P.27)

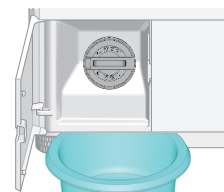

### 1 糸くずフィルターを取り外す

1 糸くずフィルターカバーを開けて、糸くずフィルターの「つまみ」を左の方向に回す

2 回転が止まったら、手前にゆっくり引き出す

- 糸くずフィルター内部にたまった糸くずが洗濯機内部に落ちないように注意してください。
- 糸くずフィルター差し込み部は、歯ブラシなどでお手入れしてください。(手を入れるとけがのおそれ)

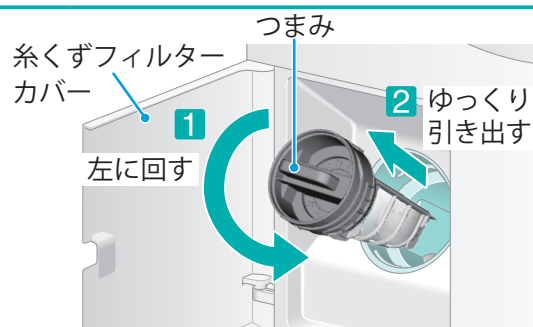

### 2 糸くずを取り除き、洗い流す

歯ブラシや綿棒などで掃除してください。  
ゴムパッキン(黒色と半透明の2本)に塗布している潤滑剤をふき取らないようにしてください。  
糸くずフィルターが回しにくくなります。

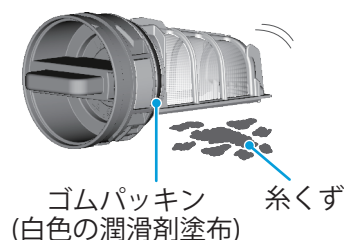

### 3 糸くずフィルターを取り付ける

1 糸くずフィルターの開口部を上に向ける  
糸くずフィルターのゴムパッキンが外れていないか確認してください。

2 糸くずフィルターの開口部を上に向けた状態で奥までしっかり差し込む

3 つまみを右に「カチッ」と音がするまでしっかり回す  
音がするまで回さないで「フィルター確認」「C16」が表示されます。  
→(Webマニュアル「お知らせ表示」)

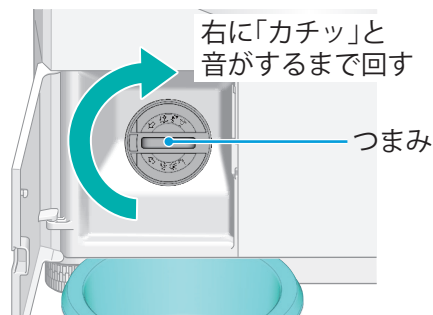
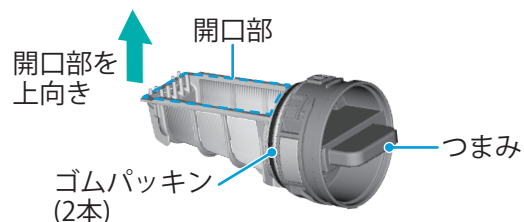

### 4 糸くずフィルターカバーを閉める



## 自動投入部(液体洗剤タンク・柔軟剤タンク)・タンク取付部

2～3か月に一度を目安にお手入れしてください。→(Webマニュアル「お手入れ」)  
また、次の場合にもお手入れしてください。

- 使用する液体洗剤や柔軟剤の種類を変えるとき
- 自動投入機能を1か月以上使わなかったとき
- 「残量少」表示が点滅したまま、1週間以上自動投入タンクに液体洗剤や柔軟剤を補充しなかったとき
- タンク取付部に汚れが残っているとき
- 透明ふたを開けたまま放置したとき
- 自動投入タンク内の液体洗剤や柔軟剤がゼリー状になったとき

**お願い** お手入れの際には、ドラムの中に衣類を入れないでください。

## 自動投入部、液体洗剤・柔軟剤経路

液体洗剤タンク・柔軟剤タンク・タンク取付部のお手入れのあと、液体洗剤・柔軟剤経路のお手入れをしてください。自動投入を継続して使用している場合は「4分」を設定、自動投入を継続して使用していない場合は「9時間」を設定してください。

→(Webマニュアル「お手入れ」)

**お願い** 液体洗剤、柔軟剤の経路のお手入れは同時に行うことはできません。必ず片方ずつお手入れしてください。

## 手動投入部(手動投入ケース)

洗剤や柔軟剤が付着していたり、汚れていたら水で洗い流してください。

お手入れ

### 1 洗剤投入部ふたを開ける

洗剤投入部ふた

### 2 手動投入ケース内にある仕切りキャップをつまみ、上に持ち上げて取り外す

仕切りキャップ

手動投入ケース

### 3 仕切りキャップの内側の汚れを洗い流す

- 洗剤が付着しているところを綿棒などで掃除してください。
- 汚れがひどいときは、お湯(約40℃)に約5分浸し、歯ブラシなどで掃除してください。
- 手動投入ケースや仕切りキャップが凍結したときは、お湯(約40℃)に入れてください。

仕切りキャップ

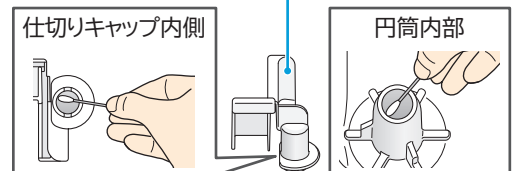

仕切りキャップ内側

円筒内部

手動投入ケース

### 4 水気をふき取り、元どおりに取り付ける

- 仕切りキャップを手動投入ケースに「カチッ」と音がするまで確実に取り付けてください。
- 手動投入ケースは、本体への取付方向を確かめて、奥までしっかり押し込んで取り付けてください。

**お願い**

- 手動投入ケースを外したまま運転しないでください。
- 汚れがひどいときは、お湯(約40℃)に約10分間浸し、湿った布でふき取ってください。

# ドラムのお手入れをする

## 槽洗いコース・槽洗浄コース

洗濯槽の洗浄を行うコースです。(目的に応じてコースは4種類)  
 コースにより洗濯槽クリーナーを使用します。ドラムの中に衣類は入れないで運転してください。

### お手入れのタイミングとコースの選び方

お手入れ時期	コース	運転内容	使用する洗濯槽クリーナー
お手入れのお知らせ表示がされたとき	槽洗い (約15分)	短時間でドラム内の汚れや糸くずをきれいに洗い流します。	クリーナーは使いません。
定期的なお手入れ 目安：3～4か月に 1回程度	槽洗浄 4時間 (らくメンテ洗浄)	ドラム内に加え乾燥経路を洗浄して、温風で乾燥させます。	衣料用塩素系漂白剤 (「ハイター」など)または 洗濯槽用塩素系漂白剤 
ドラムの汚れや ニオイが気になる とき	温水槽洗浄 2時間	温水を使用。 短時間でドラム内を念入りに洗浄して、温風で乾燥させます。 ・槽洗浄11時間コースより消費電力が増えます。 (洗浄効果はどちらのコースも同じです)	防食剤配合塩素系漂白剤 日立純正洗濯槽 クリーナーSK-750 →(P.36 別売り部品)   洗浄力が高く、 目立つ汚れに効果的。 おすすめです。
	槽洗浄 11時間	時間をかけてドラム内を念入りに洗浄して、温風で乾燥させます。 ・温水槽洗浄2時間コースより消費電力は少なくなります。 (洗浄効果はどちらのコースも同じです)	

**お知らせ** お手入れのお知らせ表示は、運転回数や、ホコリ・糸くず・汚れ具合を洗濯機が読み取って表示します。槽洗い15分コースを運転しても、再びお知らせが表示される場合があります。  
**槽洗浄4時間(らくメンテ洗浄)コース**を運転してください。

### 洗濯槽クリーナー使用上の注意

- 洗濯槽クリーナーや各種漂白剤に記載の使用上の注意や使用量をご確認ください。
- 使用量の記載がない場合は、約200mLをご使用ください。
- 酸素系洗濯槽クリーナーは使用しないでください。(ドラム内に汚れが残る原因)



**酸素系漂白剤や台所用漂白剤は使用しないでください。**泡が多量に発生し、機器の故障や水漏れの原因になります。洗濯槽用塩素系漂白剤であっても種類によっては、槽内に白いかすが残る場合があります。白いかすは、湿った布で拭き取れば問題ありません。かすを残したくない場合は、衣料用塩素系漂白剤(ハイターなど)または日立純正洗濯槽クリーナーSK-750をご使用ください。

## 槽洗いコース・槽洗浄コースの操作手順

洗濯槽クリーナーなどを使用する場合は、換気してください。

※洗濯槽クリーナーなどを先に入れないでください。

ドラム内に3L以上の水が入っている状態でスタートすると、排水したあとに運転が始まります。

※ドラムの中に衣類は入れないで運転してください。

準備

水栓を開ける

ドアを閉めて、電源を入れる

1

1  または  をタッチする

2  を選ぶ

または  を選び、  /  /  いずれかを選ぶ

2

 を押す (運転がスタートします)

給水を開始します。

### 槽洗いコースの場合

3

約15分でお手入れ完了

「糸くずフィルターのお手入れ」のお知らせが表示されます。続けて、手順4を行ってください。

4

糸くずフィルターのお手入れをする→(P.32)

 を押して電源を切ってください。

### 温水槽洗浄2時間／槽洗浄11時間／槽洗浄4時間コースの場合

3

洗濯槽クリーナー投入の案内が表示されたらドアを開ける

案内が表示されたまま12時間放置すると自動で電源が切れます。

4

洗濯槽クリーナー(日立純正)または衣料用塩素系漂白剤などを  
ドラム内に直接入れる

洗濯機各部(ドラム以外)に付着したときは、すぐにふき取ってください。

5

1 ドアを閉めて  を押す (運転がスタートします)

2 運転終了後、電源は自動で切れます

# 別売り部品

部品のご購入は、商品お買い上げの販売店、お近くの日立の家電品取扱店(お取り寄せ)または「パーツショップ」へご依頼ください。

パーツショップはこちら



## お洗濯キャップの使いかた (お洗濯キャップは付属されていません)

洗濯運転中に洗濯物の飛び出しを防ぐため、下記表の条件により別売り部品のお洗濯キャップが必要になります。お洗濯キャップを使用しないで洗濯すると、洗濯物を傷めたり、本体が破損するおそれがあります。その場合は、保証の対象外になります。(洗濯物の損傷費用はお客様負担となり、部品の修理は有料となります)

毛布		掛け布団	
洗濯物の容量	お洗濯キャップ	洗濯物の容量	お洗濯キャップ
3.6kg未満	必要ありません	1.4kg以下	必要です
3.6kg～6kg	必要です		

## お洗濯キャップの取り付けかた／取り外しかた (指や腕を挟まないよう注意してください)

- 1** お洗濯キャップを曲げ、上側から挿入する

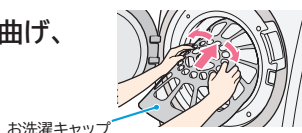

- 4** すべてドラムに入っているか確認する  
お洗濯キャップに手をかけて、ドラムがスムーズに動くことを確認する



- 2** お洗濯キャップの下側を変形させて押し込む



### 取り外しかた

- 1** お洗濯キャップの下側を図のように持って、手前に引き上げる



- 2** 下側が外れたら、手前に引き出す



- 3** お洗濯キャップの外側を手前に引き、ドラムの内側にあてる



### お洗濯キャップについてのご注意



- [乾燥]運転のあるコースでは、お洗濯キャップが使いません。  
※熱によりお洗濯キャップが変形するおそれがあるため。洗濯容量を守って、お洗濯キャップなしでご使用ください。
- [洗濯]運転は、乾燥の高温運転をしないため、お洗濯キャップをご使用いただけます。

## 仕様

この製品は日本国内家庭用です。電源電圧や電源周波数の異なる海外では使用できません。また、アフターサービスもできません。

### 本体

型 式	BD-STX130ML/BD-STX130MR	電動機の定格消費電力	180W (50-60Hz)
電 源	100V、50-60Hz共用	電熱装置の定格消費電力	800W (50-60Hz)
標準洗濯・脱水容量	13kg (乾燥状態での布質量)	定 格 消 費 電 力	1,240W (30℃)
標準乾燥容量	7kg (乾燥状態での布質量)	洗 濯 方 式	ドラム式
標準水量	44L (洗濯「標準」コース)	水 道 水 圧	0.03～0.8MPa {0.3～8kgf/cm <sup>2</sup> }
標準使用水量	13kg 洗濯時 94L (洗濯「標準」コース)	外 形 寸 法	幅630mm×奥行720mm×高さ1,065mm
	7kg 洗乾時 65L (洗乾「標準」コース)	質 量	約93kg



このJ-Mossグリーンマークは、特定の化学物質(鉛・水銀・カドミウム・六価クロム・PBB(ポリブロモビフェニル)・PBDE(ポリブロモジフェニルエーテル))の含有率がJIS C 0950:2021による基準値以下であることを示しています。(規定の除外項目を除く)

詳しい情報は、当社のホームページをご覧ください。[https://corp.hitachi-gls.co.jp/\\_ct/17577871](https://corp.hitachi-gls.co.jp/_ct/17577871)

# 保証とアフターサービス (よくお読みください)

## 保証書(裏表紙)

保証書は、「お買い上げ日・販売店名」などの記入をお確かめのうえ、内容をよくお読みのあと、大切に保管してください。

## 部品について

修理の際、弊社の品質基準に適合した再利用部品を使用することがあります。  
また、部品共用化のため色などを変更する場合があります。  
修理のために取り外した部品は、特段のお申し出がない場合は、弊社にて引き取らせていただきます。

## ご不明な点や修理に関するご相談は

修理に関するご相談ならびにご不明な点は、お買い上げの販売店または「ご相談窓口」→(P.38)にお問い合わせください。

## 転居されるとき

ご転居により、お買い上げの販売店のアフターサービスを受けられなくなる場合は、前もって販売店にご相談ください。  
ご転居先での日立の家電品取扱店を紹介させていただきます。  
電源周波数の異なる地区へのご転居に際しても部品の交換は不要です。

## 一般家庭用以外の目的でご使用になる場合

以下のような場合には、保証期間の対象外となります。お買い上げの販売店にご相談のうえ、定期的な点検(有料)を受けてお使いになることをおすすめいたします。

- 車両、船舶に搭載して使用された場合。
- 理容院や美容院などの業務用使用、また、寮や病院などの共同使用により、1日の使用回数が一般家庭に比べて極端に多い場合、短期間で部品交換(クラッチ、シール、軸受、フィルターなど)が必要になることがあります。

	<b>愛情点検</b>	<b>長年ご使用の洗濯乾燥機の点検を！</b>
	ご使用の際、このような症状はありませんか？	<ul style="list-style-type: none"><li>●洗濯・脱水槽が止まりにくい。</li><li>●水漏れがする。(ホース、水槽、給水栓継手)</li><li>●こげくさいニオイがしたり、運転中に異常な音や振動がある。</li><li>●本体にさわるとビリビリ電気を感じる。</li><li>●据付が傾いたりグラグラしている。</li><li>●電源を入れても、動かないときがある。</li><li>●運転が途中で止まることがある。</li><li>●電源コード、プラグが異常に熱い。</li><li>●そのほかの異常・故障がある。</li><li>●電源プラグが変形したり、電源コードにひび割れや傷がある。</li><li>●乾燥時間が異常に長くなった。</li></ul>
		ご使用中 止
		このような症状のときは、故障や事故防止のため、電源を切り、コンセントから電源プラグを抜いて販売店に点検・修理をご相談ください。

アフターサービスなど

## 輸出規制について

本製品を輸出される場合、外国為替および外国貿易法の規制ならびに米国輸出管理規制など、外国の輸出関連法規をご確認のうえ、必要な手続きをお取りください。

## スマートフォンとの接続やネットワーク接続に関するご相談窓口

TEL 0120-554-201

■受付時間：9:00～17:30(月～金)  
(土曜・日曜・祝日、年末年始は休業)

《発信者番号通知のお願い》「非通知」設定をされているお客様は、はじめに「186」をダイヤルしておかけください。

サービスエンジニア訪問によるスマートフォンとの接続設定サービス(有償)をご用意しております。  
右のコードからお申込みいただくか、上記の電話番号よりご依頼ください。



# 保証とアフターサービス つづき

使いかた・お手入れ・修理などは、お買い上げの販売店、または「ご相談窓口」(下記)にご相談ください。ご相談の前に「お困りコンシェルジュ」をご確認ください。  
また日立家電品サポートページで、「よくあるご質問」や「使いかた動画」など各種情報をご覧いただけます。「日立家電品サポートページ」はこちら



※下記の内容は予告なく変更させていただく場合があります。  
最新情報は、日立家電品サポートページをご確認ください。

日立家電 サポート 検索

## 製品情報や使いかたに関するご相談窓口

機能・操作・設定などのご相談ができます。

■LINE・チャット・メールをご利用のかたはこちら  
オペレータの回答：9：00～17：00(月～土)  
※自動応答は365日24時間運営しています  
(LINE・チャットのみ)  
詳しくは日立家電品サポートページをご覧ください。



■電話をご利用のかたはこちら

TEL 0120-3121-11  
携帯電話 050-3155-1111 (有料)  
FAX 050-3135-2134 (有料)

■受付時間：9:00～17:30 (月～金)  
※土曜・日曜・祝日、年末年始は休業

## 修理に関するご相談窓口

修理のご依頼やご相談ができます。

24時間、修理のご依頼ができる  
「Web修理受付」はこちら



日立家電 修理Web 検索

TEL 0120-3121-68  
携帯電話 0570-0031-68 (有料)  
FAX 0570-2006-57 (有料)

■受付時間：9:00～18:00 (月～土)  
9:00～17:00 (日、祝日)

## 部品のご購入について

部品のご購入は、商品お買い上げの販売店、お近くの日立の家電品取扱店(お取り寄せ)または「パーツショップ」へご依頼ください。

<https://store.kadenfan.hitachi.co.jp/store/pages/parts.aspx>

日立家電 部品 検索



- 通話内容の確認と対応品質向上のため、録音させていただきます。
- 予期せぬ障害などでお電話が切れてしまった際、折り返し電話を差し上げられるよう、発信者番号の通知をお願いします。「非通知」設定されているお客様は、はじめに「186」をダイヤルしておかけください。
- 営業時間外やお電話が繋がりにくい場合は、時間を変えておかけ直しをお願いします。
- 修理ご依頼の前に、当社の修理対応方針につきまして、「修理ご利用規約」をご覧ください。

日立修理ご利用規約 検索



【ご相談窓口におけるお客様の個人情報お取り扱いについて】

- 個人情報は当社の個人情報保護方針に則り適切に管理いたします。
- 当社の個人情報保護方針につきましては、<https://corp.hitachi-gls.co.jp/utility/privacy> をご覧ください。  
※URLは変更する場合があります。日立の家電品ホームページにてご確認ください。
- 製品のサービスの提供、各種お問い合わせへの対応に利用させていただきます。また、アンケートをもとにした製品やサービスを向上させるための分析に利用させていただく場合があります。

## 廃棄時にご注意ください。

家電リサイクル法では、お客様がご使用済みの洗濯乾燥機を廃棄される場合は、収集・運搬料金、再商品化等料金(リサイクル料金)をお支払いいただき、対象品を販売店や市町村に適正に引き渡すことが求められています。



# 保証書

## 修理を依頼される時は(出張修理)

Webマニュアルの「お困りコンシェルジュ」に従って調べていただき、なお異常があるときはご使用を中止し、電源プラグを抜いてから、お買い上げの販売店に修理をご依頼ください。

### ■ご連絡していただきたい内容

アフターサービスをお申し付けいただくときは、下記のことをお知らせください。

- 1.型式：製品本体の銘板を確認してください 2.故障の状況：できるだけ詳しく

### ■保証期間中は

修理に際しましては保証書をご提示ください。保証書の規定に従って、販売店が修理させていただきます。なお、保証期間中でも有料になることがありますので、保証書をよくお読みください。

### ■保証期間が過ぎているときは

修理して使用できる場合には、ご希望により有料で修理させていただきます。

### ■補修用性能部品の保有期間

日立電気洗濯乾燥機の補修用性能部品の保有期間は、製造打ち切り後6年です。補修用性能部品とは、その製品の機能を維持するために必要な部品です。

### ■修理料金の仕組み

修理料金=技術料+部品代+出張料などで構成されています。

技術料	診断、部品交換、調整、修理完了時の点検などの作業にかかる費用です。技術者の人件費、技術教育費、測定機器などの設備費、一般管理費などが含まれます。
部品代	修理に使用した部品代金です。そのほか修理に付帯する部材などを含む場合もあります。
出張料	製品のある場所へ技術者を派遣する場合の費用です。別途、駐車料金をいただく場合があります。

## 日立電気洗濯乾燥機 保証書

出張修理

※型式	
※お買い上げ日	年 月 日
保証期間 (お買い上げ日から)	本 体：1年 ヒートポンプユニット：3年
※お客様	お名前 様
	ご住所 〒
	電話
※販売店	住所・店名
	電話

※印欄に記入のない場合は無効となりますからご確認ください。記入のない場合、レシートまたはご購入を証明するものが代用となりますので、本保証書とともに大切に保管してください。

### 〈無料修理規定〉

- 取扱説明書、洗濯機本体貼付けラベル等の注意書きに従った正常な使用状態で保証期間内に故障した場合には、無料修理をさせていただきます。  
(イ)保証期間内に故障して無料修理をご依頼になる場合には、お買い上げの販売店にお申し付けください。  
(ロ)お買い上げの販売店に無料修理をご依頼にならない場合には、「修理に関するご相談窓口」にご連絡ください。  
(ハ)この製品は出張修理をさせていただきますので、修理に際し本書を必ずご提示ください。

- ご転居の場合には事前にお買い上げの販売店にご相談ください。
- 贈り物でいただいたものの修理などで本保証書に記入してあるお買い上げの販売店に修理をご依頼になれない場合には、「修理に関するご相談窓口」にご相談ください。
- 離島または離島に準ずる遠隔地へのお出張修理を行った場合には、出張に要する実費を申し受けます。
- 保証期間内でも次のような場合には有料にさせていただきます。  
(イ)使用上の誤り、または改造や不当な修理による故障または損傷。  
(ロ)お買い上げ後の取付場所の移動、落下、引っ越し、輸送等による故障または損傷。  
(ハ)火災、地震、風水害、落雷、その他の天災地変、塩害、公害、ガス害(硫化ガスなど)、異常水質、異常電圧、異常水圧、指定外の使用電源(電圧、周波数)による故障または損傷。  
(ニ)車両、船舶に搭載して使用された場合に生じた故障または損傷。  
(ホ)一般家庭用以外(例えば業務用の長時間使用)に使用されて生じた故障または損傷。  
(ヘ)本書のご提示がない場合。  
(ト)本書にお買い上げ年月日、お客様名、販売店名の記入のない場合、あるいは字句を書き換えられた場合。
- 修理の際、弊社の品質基準に適合した再利用部品を使用することがあります。
- 日立電気洗濯乾燥機の修理以外(洗濯物の変色または損傷など)は、本書による保証の対象外となります。
- 本書は再発行しませんので紛失しないよう大切に保管してください。
- 本書は日本国内においてのみ有効です。  
This warranty is valid only in Japan.

●この保証書は本書に明示した期間、条件のもとにおいて無料修理をお約束するものです。従ってこの保証書によって保証書を発行している者(保証責任者)、及びそれ以外の事業者に対するお客様の法律上の権利を制限するものではありませんので、保証期間経過後の修理等についてご不明の場合は、お買い上げの販売店または「修理に関するご相談窓口」にお問い合わせください。

●お客様にご記入いただいた保証書の写しの個人情報は、保証期間内のサービス活動及びその後の安全点検活動のために記載内容を利用させていただく場合がございますので、ご了承ください。

## 日立グローバルライフソリューションズ株式会社

〒105-8410 東京都港区西新橋2-15-12

お問い合わせ先：

40 AA0001709-5D 「修理に関するご相談窓口」0120-3121-68、携帯 0570-0031-68  
詳しくは「保証とアフターサービス」のページをご覧ください。

D6(SH)