

**HITACHI**  
Inspire the Next

# 取扱説明書

保証書・据付説明書別添付

日立全自動電気洗濯機  
型式

ビードブリュー 80 エムブイイー 8

**BW-80MVE8**

ビードブリュー 70 エムブイイー 8

**BW-70MVE8**

このたびは日立全自動電気洗濯機をお買い上げいただき、  
まことにありがとうございました。

**この取扱説明書をよくお読みになり、正しくご使用  
ください。**

お読みになったあとは、保証書・カンタンご使用ガイド・  
据付説明書・洗濯機設置時のチェックシート(据付確認書)  
とともに大切に保存してください。

「安全上のご注意」〈P.10~12〉をお読みいただき、  
正しくお使いください。



**ビードウォッシュ**

日立全自動洗濯機

# 特長

## シャワービート洗浄(抗菌パルセーター)

### 少ない水できわだつ白さ

- 従来のため洗いと違い、水を循環させながらトリプルビートウィングで、押して、たたいて、もみ洗い。さらに洗濯板効果のビートボールを洗濯・脱水槽にも採用。少ない水でも、きわだつ白さに仕上げます。

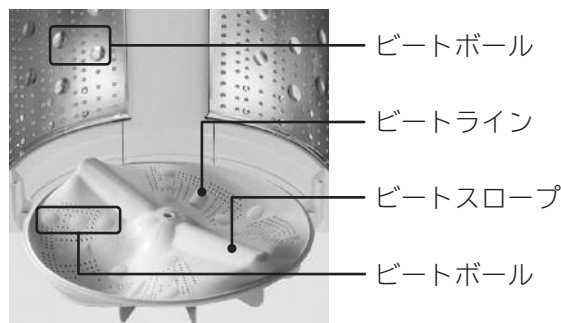

トリプルビートウィング

## 節水循環水流

### 少ない水できれいに

- トリプルビートウィングの裏羽根が水をかき上げ、上下3方向のシャワーで水流を循環させるから、少ない水でも効率よく汚れを落とします。

※低水量22Lまたは33L(BW-70MVE8は32L)のときは、上部循環シャワーが出ない場合があります。また、布量・布質の条件によっては、43L(BW-70MVE8は42L)以上でも上部循環シャワーが出ない場合があります。

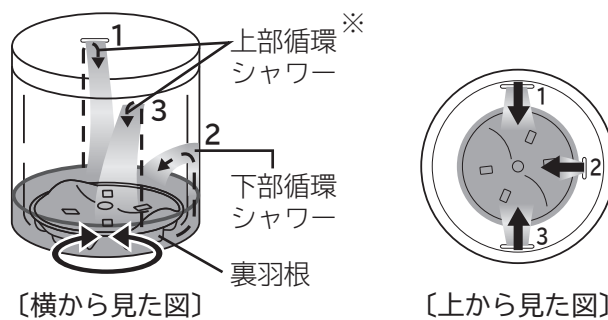

## ヒーターレスの【エアジェット乾燥】

- 高速回転で空気を取り込み、洗濯物の水分を飛ばし、フラッピング(布ほぐし)を行いながら乾かします。空気を取り込むとき、ナノチタンがニオイの分子を、人工酵素が花粉などの不快物質を吸着します。

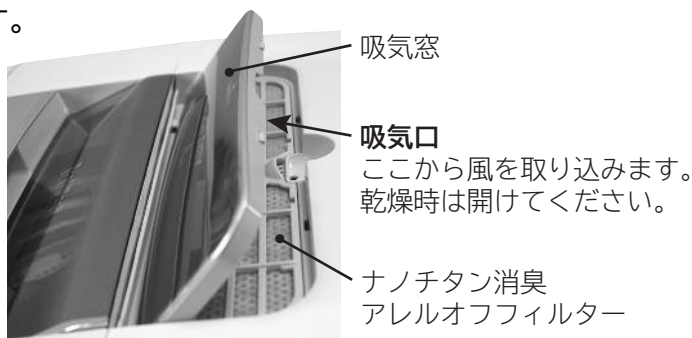

ここから風を取り込みます。乾燥時は開けてください。

- 乾燥のたびにナノチタン消臭アレルオフフィルターをお手入れしてください。乾燥効率の低下を防ぎます。〈P.60〉

## 浸洗3段つけおきコース 〈P.42〉

- 衣類をじっくりつけおき洗い。プレケア効果でさらに真っ白に洗い上げます。

選べる3つのつけおき時間

30分

いつもよりしっかり洗いたいときに。

60分

通常のお洗濯では落ちにくい汚れに。

90分

ガンコな汚れや、衣替え直前のお洗濯に。

## 槽洗浄おすすめサイン 〈P.47〉

- 洗濯・脱水槽のカビの予防に、洗浄時期をランプの点滅でお知らせします。



# ご使用になる前に

ご使用中にお困りになったときは〈P.62~73〉

特長  
ご使用になる前に

## 据え付け状態の確認

据え付けに問題がある場合は、お買い上げの販売店または、設置された業者にお問い合わせください。

### 水漏れ原因

- 水栓の接続は、当社製の新しいワンタッチつぎて(付属品)を使用していますか?〈P.6〉
- 接続部分に緩みやぐらつきはありませんか?
- 本体側に接続したユニオンナットは、しっかり取り付けられていますか?〈据付説明書〉

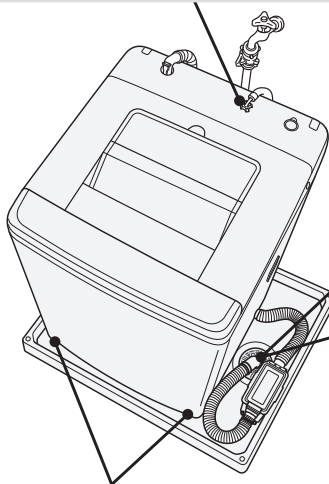

### お知らせ表示(C2、Ch)の原因

- 本体を設置する前に、排水口の掃除をしましたか?  
排水口に糸くずがたまりやすい場合や、掃除しにくい場合は、別売りの糸くずボックスをご使用ください。〈P.76〉

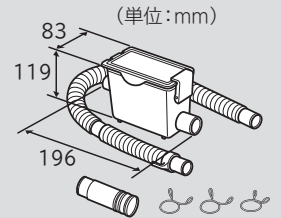

### 排水異常の原因

- 排水ホースの高さは、15cm以下になっていますか?
- 排水ホースが、排水口にしっかり取り付けられていますか?

敷居を越えるときは、高さ15cm以下、排水ホースの全長を2m以下に

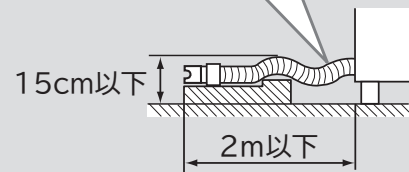

### 脱水時に停止したり、異常音・振動の原因

- 本体が水平に設置されていますか?
- 付属品の水準器を置いたとき、気泡が円の中に入っていますか?〈据付説明書〉

## 運転中にふたを開けたいときは

安全のため、運転終了までふたが開かないようにロックされます。無理にふたを開けたり、運転の途中で電源を切ると、ふたロックが正常に作動しなくなる場合があります。

洗濯運転	すすぎ・脱水中	🔑 (点灯)	
	スタート/一時停止 これっきりボタン を押す	🔑 (消灯)	運転動作(洗濯・脱水槽の回転)が止まると、ふたロックが解除されます。
	スタート/一時停止 これっきりボタン を押す	🔑 (点灯)	ふたロックされ、運転再開します。
(エアジェット乾燥) 乾燥運転	乾燥中	🔑 (点灯)	
	スタート/一時停止 これっきりボタン を押す	🔑 (消灯)	運転動作(洗濯・脱水槽の回転)が止まると、ふたロックが解除されます。
	スタート/一時停止 これっきりボタン を押す	🔑 (点灯)	

### ふたが開けられないときは

一度電源を切ってください。再び電源を入れ、5秒程度待ってからふたを開けてください。

### ふたを閉めるときは

ふたを閉めるときは、しっかり閉めてください。ふたロックができなくなり、危険防止のため運転を中断します。

# もくじ

## ご使用の前に

- 特長……………2
- ご使用になる前に……………3
  - ・ 据え付け状態の確認……………3
  - ・ 運転中にふたを開けたいときは……………3
- 各部のなまえ・付属品……………6,7
- 操作パネルのはたらき……………8,9
- 安全上のご注意……………10~12
- 使用上のご注意……………13
- 洗濯物を準備する……………14
  - ・ 洗濯も乾燥もできません……………14
  - ・ 乾燥できません……………14
  - ・ 洗濯物の重さの目安……………14
- 上手な洗濯するには……………15
  - ・ スムーズに脱水するには……………15
  - ・ 洗濯・脱水槽への入れかた……………15
  - ・ 洗濯の準備をするときは……………15
  - ・ 色移り・黒ずみを防ぐには……………15
  - ・ 洗濯ネットを使うときのお願い……………15
- 洗剤や仕上剤の入れかたについて……………16
  - ・ 洗濯量の計測と水量表示……………16
  - ・ 洗濯量について……………16
  - ・ 水量表示について……………16
  - ・ 洗剤・ソフト仕上(柔軟)剤・漂白剤量……………17
  - ・ 洗剤について……………17
  - ・ 洗剤・漂白剤・ソフト仕上(柔軟)剤の使いかた……………18,19
  - ・ 石けん(天然油脂)の使いかた……………20
  - ・ 洗濯のりの使いかた……………21
- 風呂水(お湯取)を使う……………22
  - ・ お湯取ホースをセットする……………22
  - ・ お湯取ホースセット時のご注意……………22
  - ・ 浴槽内の風呂水水位のご注意……………23
  - ・ お湯取運転を設定する……………23
  - ・ お湯取運転時の動作について……………24
  - ・ 清水すすぎについて……………25
  - ・ お湯取ホースを片づける……………25

お問い合わせの多い項目については〈P.63〉



## 使いかた

- 洗濯する【標準】【念入り】【ソフト】【手造り】【毛布】【ドライ】……26
  - ・コースの使い分け／残時間表示について／使いかた……26,27
- 自分でコースを造る……28
  - ・使いかた／運転内容の変えかた……28,29
- 毛布コースやドライコースで洗濯する……30
  - ・お洗濯の準備／「毛布」コースの場合／「ドライ」コースの場合……30,31
- 毛布コースで洗濯する……32
  - ・使いかた／お洗濯キャップを取り付けるときは／お洗濯が終わったら……32,33
- ドライコースで洗濯する……34
  - ・使いかた／お洗濯キャップを取り付けるときは／お洗濯が終わったら……34,35
- 標準コースで部分運転をする……36
  - 【洗い→すすぎ→脱水】【洗いのみ(風呂水をためたいとき)】【洗い→すすぎ】【洗い→脱水】【すすぎのみ】【すすぎ→脱水】【排水のみ、脱水のみ】【水道水をためたいとき】
  - ・使いかた／洗濯液を2度使うとき……36,37
- 洗濯～乾燥する【部屋干し洗▶乾】……38
  - ・「部屋干し洗▶乾」コースについて／使いかた……38,39
- 乾燥する【エアジェット乾燥】……40
  - ・エアジェット乾燥について／乾燥時間について／使いかた……40,41
- つけおき洗いをする【浸洗3段つけおき】……42
  - ・「浸洗3段つけおき」について／使いかた……42,43
- 予約運転をする……44
  - ・予約ボタンの使いかた／使いかた……44,45
- 槽洗浄・槽乾燥コースを使う【槽洗浄】【槽乾燥】……46
  - ・コースの使い分け／槽洗浄について／槽乾燥について／槽洗浄おすすめサインについて／使いかた……46～49
- 全自動コースの運転内容と、変更できる内容……50,51
- いろいろな使いかた……52
  - ・温度センサー制御を設定・解除したいとき／高速脱水を設定・解除したいとき……52
  - ・ほぐし脱水を設定・解除したいとき／いたずら防止モードを設定・解除したいとき……53
  - ・運転スタート音・終了音を変えたい、音を消したいとき／運転終了10分前の予告音を消したいとき／回転シャワーすすぎの時間を長くしたいとき……54
  - ・衣類乾燥機と組み合わせるとき／お湯取設定の記憶を解除したいとき／清水すすぎを設定・解除したいとき……55

## お手入れ・お困りのときは・アフターサービスなど

- お手入れ……56
  - ・糸くずフィルター……56
  - ・洗剤トレイ／ソフト仕上(柔軟)剤投入ケース……57
  - ・給水ボックス／風呂水吸水口／注水口……58
  - ・給水口／クリーンフィルター……59
  - ・ナノチタン消臭アレルオフフィルター・吸気口……60
  - ・本体、洗濯・脱水槽／排水口……61
- お困りのときは……62
  - ・残時間表示部にこんな表示が出たら……62
  - ・お問い合わせの多い項目……63
  - ・こんな音がしたときは／本体各部についてお困りのときは……64
  - ・本体の運転動作についてお困りのときは……68
  - ・操作パネルの表示内容についてお困りのときは……70
  - ・洗濯物の仕上がりについてお困りのときは……71
- もしものとき……74
  - ・転居時などに水抜きをするとき(または凍結の恐れのあるとき)／もし凍結したときは……74
- 操作パネルの点字内容……75
- 仕様……75
- 別売り部品……76
- 保証とアフターサービス……78

# 各部のなまえ・付属品

■ 〈P.〇〇〉 カッコ内の数字は主な説明のあるページです。

## 洗濯・脱水槽

洗濯・脱水槽を回すと液体の音がしますが、脱水時のバランスを取るために、バランスリングの中に入っている液体の音です。洗濯・脱水槽に水が残っている訳ではありません。

バランスリング

洗剤トレイ  
(洗剤・漂白剤投入口)  
〈P.18、57〉

糸くずフィルター  
(2か所) 〈P.56〉

トリプルビートウィング  
(かくはん翼)

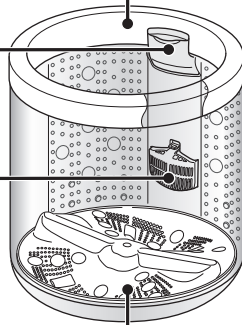

アース線〈据付説明書〉

電源コード

電源プラグ

ふた

注水口 〈P.58〉



操作パネル 〈P.8、9〉

ふたロック 〈P.3、53〉

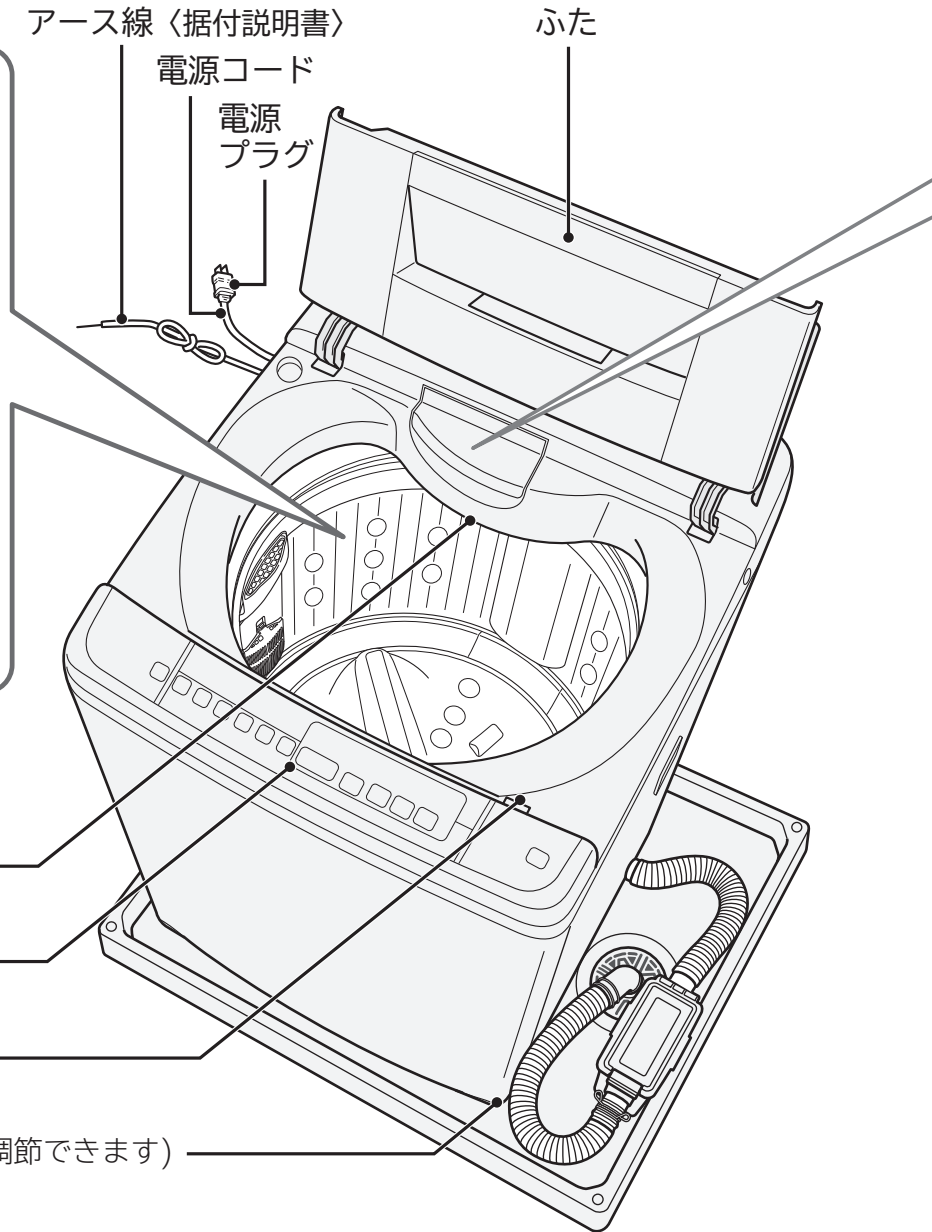
調節脚(前右側の脚の高さを調節できます)  
〈据付説明書〉



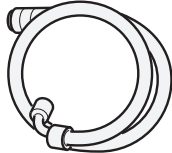

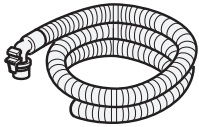
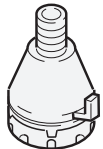
## 付属品 (「据付説明書」を参照ください)

水栓との接続に 使用します		風呂水を使うときに 使用します	
給水ホース (約0.8m)	ワンタッチつぎて	お湯取ホース (約4m) (吸水ホース)	クリーンフィルター
			
(1本)	(1個)	(1本)	(1個)

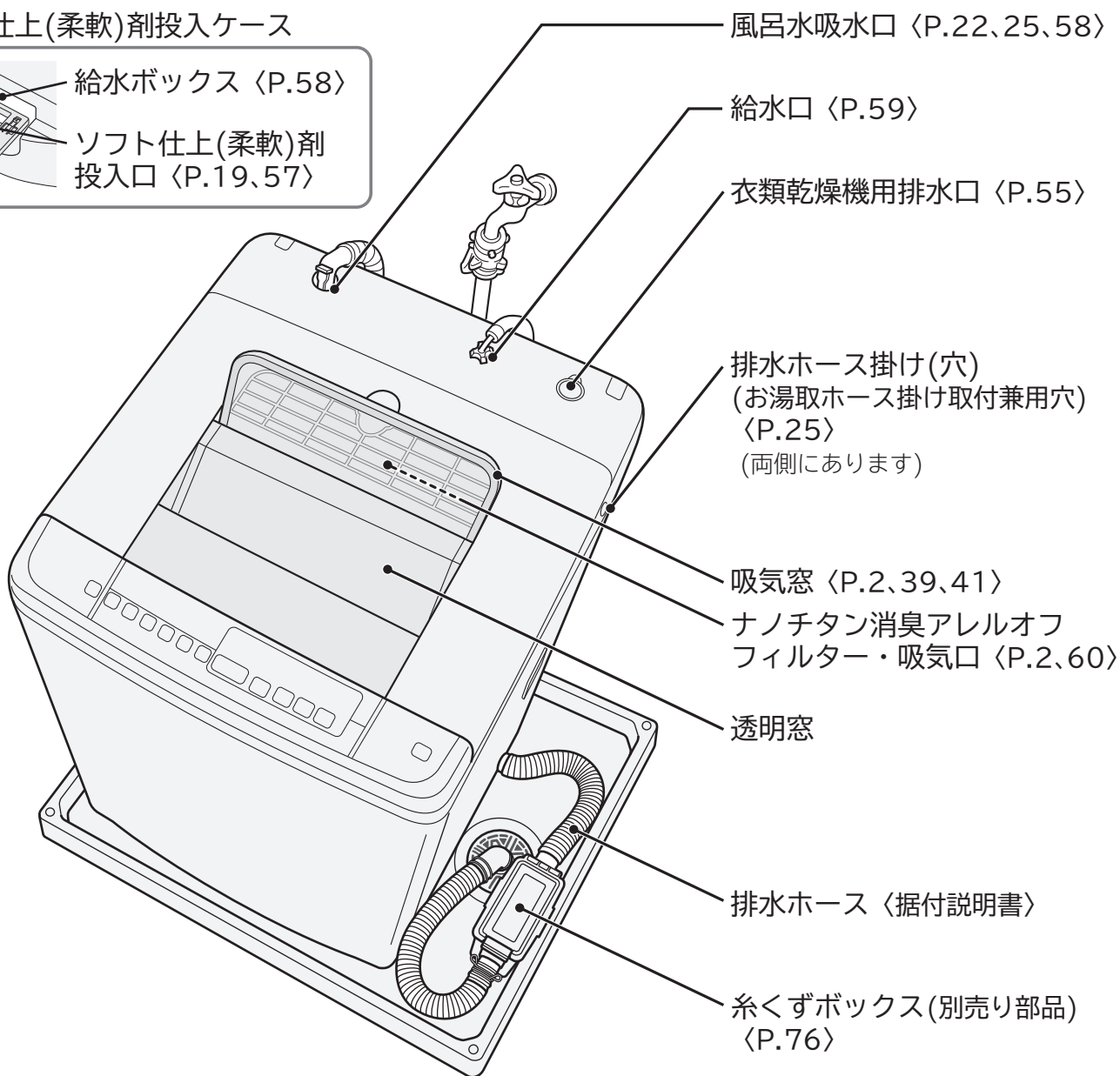
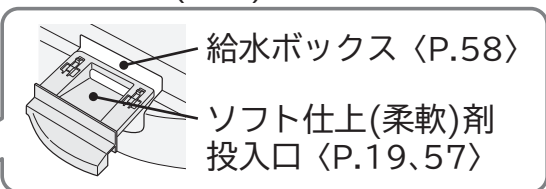
ソフト仕上(柔軟)剤投入ケース

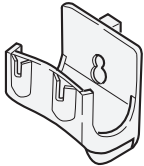
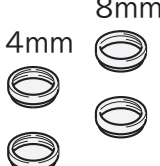

お湯取ホースを片づけるときに使用します	本体を水平に据え付けるときに使用します	本体の水平を確認するとき使用します	お湯取ホースなどを収納するとき使用します
<p>お湯取ホース掛け 〈P.25〉</p>  <p>(1個)</p>	<p>脚キャップ (高さ調整用)</p> <p>8mm 4mm</p>  <p>(4個)</p>	<p>水準器 〈据付説明書〉</p>  <p>(1個)</p>	<p>ポンプラック 〈P.77〉</p>  <p>※背面に磁石が付いています。本体に取り付けてご使用ください。</p> <p>(1個)</p>

# 操作パネルのはたらき

■操作パネルはBW-80MVE8で説明しています。

## 水量を変える〈P.29〉

お好みに合わせて水量を設定できます。

- 「ドライ」コースの場合は「33L (BW-70MVE8は32L)」「22L」のみとなります。
- 洗いやすすぎ中に水を足したいときは、「水量」ボタンを押します。押している間給水します。(各コースの最高水位以上は給水しません)

## お知らせ表示〈P.3、53〉

### 🔒 (ふたロック)

- ふたがロックされている間、点灯します。

## 残時間・予約時間・お知らせ表示〈P.26、44〉

- 運転スタート後に残時間の目安を表示します。
- 予約ボタンを押すごとに、予約設定時間が表示されます。
- 予約運転スタート後は「予約」のみが点灯します。

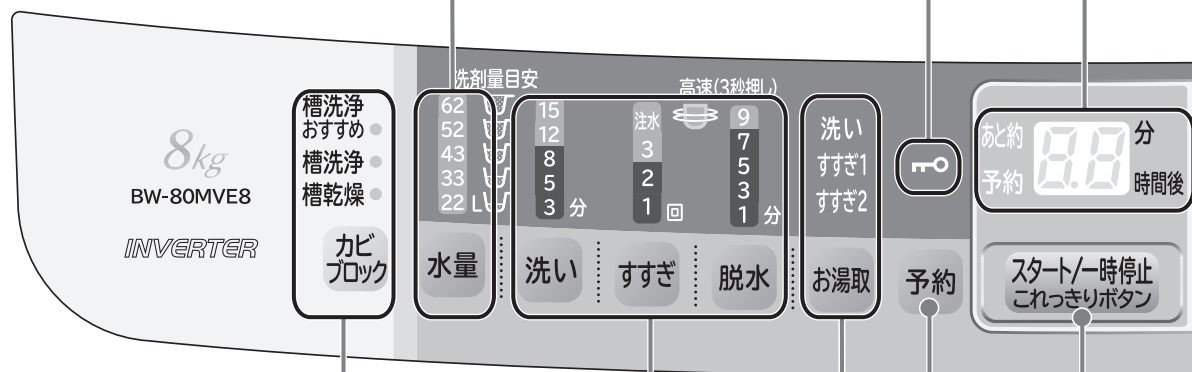

## カビブロック〈P.46〉

「槽乾燥」「槽洗浄」コースが選べます。槽洗浄時期に「槽洗浄おすすめ」ランプの点滅でお知らせします。

## 運転内容を変える〈P.29、50、51〉

「洗い」「すすぎ」「脱水」の内容や組み合わせを切り替えます。

- スタート後は、「スタート/一時停止」を押して変更します。運転終了後は変更できません。
- 内容を変更できないコースもあります。

## 風呂水を使う〈P.22〉

「お湯取」ボタンを押すと、風呂水を利用する行程が順に点灯します。

- 風呂水を利用しないときは、ボタンを押して表示をすべて消してください。
- 「ドライ」コースはお湯取設定できません。

## 予約〈P.44〉

運転終了時間を、3～12時間後まで1時間単位で予約できます。

- 「毛布」「ドライ」「部屋干し洗▶乾」「エアジェット乾燥」「カビブロック (槽洗浄、槽乾燥)」は予約設定できません。

## 乾燥時間を選ぶ 〈P.39、41〉

「部屋干し 洗▶乾」  
「エアジェット乾燥」  
ボタンを押すと、乾燥時間が順に点灯します。

## 電源 〈P.62〉

電源の入・切を行います。

- 運転が終了すると自動的に電源が切れます。
- スタートさせずに5分間放置すると自動的に切れます。  
(電源オートオフ)
- 電源を切ったあと、約5秒間はボタン操作を受け付けません。再度電源を入れたいときは、コースランプ消灯後、電源ボタンを押してください。

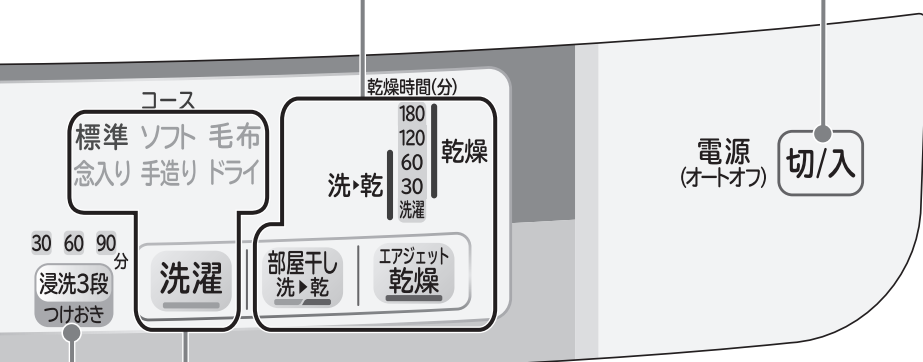

※操作パネルは「標準」コースの例です。

## スタート／一時停止 〈P.3〉

運転のスタートや、一時停止を行います。

- 運転中に「スタート / 一時停止」を押しても、洗濯・脱水槽の回転が止まるまでふたは開きません。

## 浸洗3段つけおき 〈P.42〉

3つのつけおき時間を選ぶことができます。「浸洗3段つけおき」ボタンを押すと、時間が順に点灯します。

## 洗濯コースを選ぶ 〈P.26、27〉

「洗濯」ボタンを押すと、選べるコースが順に点灯します。

- 電源を入れると、最後に運転したコースが記憶されています。(「標準」「念入り」「ソフト」「手造り」コースの場合)



# 安全上のご注意

お使いになる人や、ほかの人への危害、財産への損害を未然に防止するため、お守りいただくことを、次のように説明しています。また、本文中の注意事項についてもよくお読みのうえ、正しくお使いください。

## ■ここに示した注記事項は

表示内容を無視して誤った使い方をしたときに生じる危害や損害の程度を、次の表示で区分し、説明しています。

		絵表示の例
 <b>警告</b>	この表示の欄は、「死亡または重傷を負うことが想定される」内容です。	 「警告や注意を促す」内容のものです。
 <b>注意</b>	この表示の欄は、「軽傷を負うことが想定されるか、または物的損害の発生が想定される」内容です。	 してはいけない「禁止」内容のものです。
		 実行していただく「指示」内容のものです。

## 警告

### 電源プラグや電源コードは



- 定格15A以上・交流100Vのコンセントを単独で使う  
ほかの器具と併用すると分岐コンセントが異常発熱して、発火することがあります。
- 電源プラグを抜くときは、きちんと電源プラグを持って抜く  
感電やショートして発火することがあります。
- 電源プラグの刃や、刃の取り付け面にほこりが付着している場合は乾いた布でよくふき取る  
火災の原因になります。



- お手入れの際や長期間ご使用にならないときは、電源プラグをコンセントから抜く  
感電やけがの原因になります。



- ぬれた手で、電源プラグの抜き差しはしない  
感電の原因になります。
- 傷んだ電源コードや電源プラグ、緩んだコンセントは使用しない  
感電・ショート・発火の原因になります。
- 電源コードを傷つけない  
【傷つけ・加工・無理な曲げ・引っ張り・ねじり・重いものを載せる・挟み込むなどしない】  
電源コードが破損し、発煙・発火の原因になります。
- テーブルタップによるタコ足配線はしない  
発煙・発火の原因になります。
- 延長コードは使用しない  
過熱し、発煙・発火の恐れがあります。

.....

### アース線は



- アース線は取り付ける  
アース線を取り付けないと漏電のとき感電することがあります。  
アースの取り付けは、電気工事店または販売店にご相談ください。

## ⚠ 警告

### 据え付けのときは



- 浴室など湿気の多い場所や風雨にさらされる場所には据え付けない  
感電や漏電による火災の恐れがあります。



- キャスターの付いている台や、不安定な場所に据え付けない  
本体の異常振動により、けがや本体故障の原因になります。
- 洗濯機用防水パンまたは洗濯機用トレイをおすすめします。

### 洗濯物や洗剤は



- 植物油、動物系油、機械油、ドライクリーニング油、美容オイル(ボディオイル、エステ系オイルなど)、ベンジンやシンナー、ガソリン、樹脂(セルロース系)などの付着した衣類や、ポリプロピレン繊維製の衣類は洗濯後でも衣類乾燥機で乾燥しない  
また、スポンジの入ったものも乾燥しない  
油などの酸化熱による自然発火や引火の恐れがあります。
- 洗剤を入れすぎない  
洗剤は表示に従って適量を入れてください。  
泡が多量に発生して本体が故障し、水漏れや感電をする恐れがあります。

### 運転中、運転後は



- 洗濯・脱水槽が完全に止まるまでは、中の洗濯物に手などを触れない  
緩い回転でも洗濯物が手に巻きついて大けがをする恐れがあります。  
特に子どもにはご注意ください。

### 本体の近くには



- 引火物は洗濯・脱水槽に入れない、近づけない  
〔灯油・ガソリン・ベンジン・シンナー・アルコールやそれらの付着した洗濯物〕  
爆発や火災の恐れがあります。
- ローソク、蚊取り線香、たばこなどの火気を近づけない  
火災の恐れがあります。
- 操作パネル部付近には、磁石などの磁気を帯びたものを近づけない  
ふたが開いた状態でも、洗濯・脱水槽が回転することがあります。
- 子どもに洗濯・脱水槽の中をのぞかせない。また、本体の近くに台を置かない  
洗濯・脱水槽の中に落ちてけがをする恐れがあります。

### その他



- 動かなくなったり、煙が出ている、変なにおいがするなどの異常がある場合は、事故防止のためすぐに電源プラグを抜いて、お買い求めの販売店に点検・修理を依頼する  
感電や漏電・ショートによる火災の恐れがあります。



- お手入れするときなどは、本体各部に直接水をかけない  
ショート・感電の原因になります。



- お湯取ホースで灯油、ガソリンなど水以外のものを吸い込まない  
爆発や火災の原因になります。



- 分解したり、修理・改造しない  
火災・感電・けがの原因になります。  
(修理は販売店などにご相談ください)

- 入浴中は風呂水吸水をしない  
万一の感電を防ぐためです。

- 付属品が梱包されているビニール袋をかぶらない  
ビニール袋を頭からかぶると、窒息する恐れがあります。

# 安全上のご注意(続き)

## 注意

### 洗濯物は



- 防水性のマット・シートや衣類、足ふきマット、玄関マットなど固くて厚いもの、水を通しにくい繊維製品、カーペットは、洗い・すすぎ・脱水・乾燥をしない洗濯物が傷んだり、脱水中に異常運転して、けがをする恐れがあります。

例えば

釣具ウェア、スキーウェア、雨ガッパ、寝袋、サウナスーツ、ウェットスーツ、ウィンドブレーカー、紙おむつ、おむつカバー、自転車・バイク・自動車カバー、カーペット、防水性マット・シート、足ふきマットなど固くて厚いものなど

### 運転前後、運転中は



- 洗濯・乾燥前は水栓を開いて、水漏れがないか確認する  
ねじが緩んだりしていると、水漏れして思わぬ被害を招くことがあります。水栓のパッキンや金属部などが、長年使用していると経年劣化やさびなどにより水漏れに至る恐れがあります。
- 使用しないときは、水栓を閉じておく  
万一の水漏れを防ぐためです。
- 据え付け直後や移設直後など、水栓接続を変えたあとには、まず水栓を開いて、水漏れがないか確認する  
万一の水漏れをすぐに確認するためです。



- ロックされた状態のふたを無理に開けない  
ふたロックが破損し、けがをしたり洗濯・乾燥ができなくなります。



- 運転中は本体の下に手足などを入れない  
けがの原因になります。
- ふたは、取っ手を持って開閉する  
ふたの側面や折たたみの部分を持つと、指や手を挟む恐れがあります。

### 風呂水を使うときは



- 浴槽の水面より風呂水吸水口が低くなる場所では使用しない  
サイホン現象により、ポンプ運転が終了しても水が止まらず、水漏れの原因になります。
- お湯取ホースのクリーンフィルターを浴槽に入れたまま吸水つぎてを外さない  
サイホン現象により、風呂水が流れ出して床面をぬらす恐れがあります。

### そのほか



- 故障や水漏れの原因になるので、以下は行わない
  - ・給湯機からの温水の使用
  - ・50℃以上のお湯の使用
  - ・本体の上へのぼったり、重いものを載せる



- ふたなどのプラスチック部品や、本体に洗剤(特に液体洗剤)やソフト仕上(柔軟)剤、漂白剤がついた場合は、湿った柔らかい布ですぐにふき取る  
本体のさびの発生、破損、プラスチック部破損の原因になります。
- 防水パンや洗濯機トレーを設置する  
床面の汚れ、ぬれを防ぐためです。
- 排水口が掃除できるように設置する  
排水口が詰まると、排水不良による排水口からの水漏れの原因になります。  
排水ホースを排水口から外し、再度差し込む場合は、先端が排水配管に確実に差し込まれているか確認してください。(水漏れの原因になります)〈据付説明書〉

# 使用上のご注意

## ■運転中は電源プラグを抜かない

- 故障の原因になりますので、一時停止あるいは電源を「切」にしてから、プラグを抜いてください。

## ■テレビやラジオを近づけない

- テレビの画面が乱れたり、ラジオ・テレビの雑音の原因になります。

## ■操作パネル付近に磁石、磁気カード(キャッシュカードなど)を近づけない

- 誤動作が起きたり、カードが使えなくなることがあります。

## ■断水後や一度給水ホースを外して再取り付けした場合は、水栓を閉め、「槽洗浄」コースを選んでスタートボタンを押してからゆっくり水栓を開く (長期間使用しなかった場合も同様)

- 給水ホース、水道配管に空気がたまり、圧縮された空気圧により、本体が破損し、水漏れやけがをする恐れがあります。

## ■洗濯物は入れ過ぎない

- 洗濯物が洗濯・脱水槽からはみ出して破れたり、プラスチック部品の破損の原因になります。
- 洗濯時間が長くなったり、洗濯ムラや乾燥ムラになることがあります。

## ■洗濯物を入れるときは、糸くずフィルターに当たらないようにする

- 外れたり、破損する恐れがあります。

## ■運転時は、糸くずフィルターを取り付ける

- 外したまま運転すると、洗濯物が損傷する恐れがあります。

## ■エアジェット乾燥コース運転中の換気は十分に

- 洗濯物を効率よく乾燥させるために換気を十分にしてください。
- 冬期など室温が低いとき、換気が不十分なときは、窓や壁などが結露する場合があります。

## ■結露に注意

- 夏季など湿度が高いとき、冷水などの使用で本体の外側が結露し、床面をぬらすことがあります。
- 防水パン(TP-780)、洗濯機用トレー(YT-1)のご使用をおすすめします。〈P.76〉

## ■入浴剤の入った風呂水を使うときは、入浴剤の注意書きに従う

- 色移りや変色などを防ぐためです。
- 発泡タイプ、ゼリータイプ、とろみタイプの入浴剤が入った風呂水は、吸水できない場合がありますので、お湯取運転に使用しないでください。



## ■吸気窓を開けたままふたの開閉をしない

- ふたが破損する恐れがあります。

## ■お洗濯キャップ(別売り)〈P.76〉は斜めに取り付けない。また、「毛布」「ドライ」コース以外では使用しない

- お洗濯キャップの飛び出しによりけがをしたり、本体が破損する恐れがあります。



## ■排水口(排水トラップ)は定期的に掃除する(1回/月)〈P.61〉

- 糸くずなどがたまって、排水口から水があふれる恐れがあります。
- 糸くずがたまりやすい場合や、掃除しにくい場合は、別売りの糸くずボックスをご使用ください。〈P.76〉

# 洗濯物を準備する

**ご注意**

●取扱絵表示および説明書を確認してください。



## 洗濯も乾燥もできません

### ■縮み、型くずれ、変色、損傷、風合い劣化などを防ぐために

●皮革・毛皮・羽製品、およびその装飾品付き製品



●レーヨン、キュプラおよびその混紡品  
・縮んだり、型くずれしたり、変色する場合があります。



●絹製品

・縮んだり、型くずれしたり、変色する場合があります。



●和服、和装小物製品



●強くよじった糸(強撚糸)を使用した製品(ウール、ちりめんなど)





●コーティング加工、樹脂加工、エンボス加工をした製品

●ベルベットなどのパイル地製品

●ネクタイ、スーツ、コート  
・縮んだり、型くずれする場合があります。



●洗濯絵表示  や  のあるものや、取扱絵表示がないもの、素材表示がないもの

●毛100%や毛足10mm以上の毛布、カーペットカバー

●靴

### ■脱水異常振動によるけがや、故障などを防ぐために

●防水性製品 (P.12)

・洗濯物が片寄りやすく、本体の故障、洗濯物の破れの原因になります。

●裏面にゴムが付いているマット類、厚手または毛足の長いマット類(玄関マット、ラグマット、敷物など)

・洗濯物が片寄りやすく、本体の故障の原因になる恐れがあります。

●カーペット

●ペットの毛が多量に付着したもの  
・排水口の詰まりの原因になります。

●市販の洗濯補助具  
(洗濯ボール、ゴミ取りフィルターなど)

●座布団や枕、クッションなど

## 乾燥できません

●のり付けしたもの

●ゴムやウレタンなどを使用した製品

※商品の取り扱い表示に従ってください。

●ウレタン(スポンジ類)の入ったぬいぐるみなど

●縮みやすいもの

●布団類などにわたを使用した製品

●「タンブラー乾燥はお避けください」などの表示があるもの

●濃い色のプリントもの

●タイツ、レースや刺しゅうなど飾りや付属品のある製品：新合繊(超極細繊維)

●ウールなどの獣毛およびその混紡製品

●下のいずれかの表示があるもの



※本文中の乾燥とは、「部屋干し洗▶乾」コースの乾燥運転と、「エアジェット乾燥」コースのことです。

## 洗濯物の重さの目安



ブリーフ  
(綿100% 約50g)



長袖  
アンダーシャツ  
(綿100% 約150g)



バスタオル  
(綿100% 約300g)



靴下  
(綿100% 約50g)



ブラウス  
(混紡 約200g)



パジャマ  
(上・下)  
(綿100% 約500g)



タオル  
(綿100% 約70g)



ワイシャツ  
(混紡 約200g)



シーツ  
(綿100% 約500g)



# 上手な洗濯をするには

## スムーズに脱水するには

- 洗濯物の片寄りが起こると、自動で片寄りを修正する動作を行うため、運転時間が長くなり、水を多めに使用します。また、脱水中に振動が大きくなり、運転が途中で止まる場合があります。下記のことにご注意ください。
- タオルケットやジーンズなど厚手の洗濯物、洗濯ネットに入れた洗濯物は、一つだけでは洗濯しないでください。
- 厚手の洗濯物や、洗濯ネットに入れた洗濯物を洗うときは、2、3枚一緒に洗うか、ほかの洗濯物と一緒に洗ってください。

## 洗濯・脱水槽への入れかた

- 厚手の洗濯物や、洗濯ネットに入れた洗濯物は、先に入れてから、ほかの洗濯物を入れてください。
- 洗濯物は、重いものが片寄らないように均等に洗濯・脱水槽に入れてください。
- 洗濯物は詰め込み過ぎないでください。



## 洗濯の準備をするときは

<b>糸くずが気になるものはネットに入れる</b> <ul style="list-style-type: none"><li>●コーデュロイ(起毛素材の洗濯物)や濃い色の洗濯物、ストッキングなど、糸くずの付着が気になる洗濯物は、市販の「糸くず防止用洗濯ネット」に入れて洗ってください。</li></ul>	<b>デリケートな洗濯物はネットに入れる</b> <ul style="list-style-type: none"><li>●レースのついた洗濯物やブラウス、ストッキング、タイツなどは、「洗濯ネット」に入れてください。</li><li>●ワイヤー入りブラジャーは、「ブラジャー専用ネット」に入れてください。</li></ul>	<b>しみは早めに処理しておく</b> <ul style="list-style-type: none"><li>●しみは時間がたつと落ちにくくなりますので、洗濯前に部分洗い洗剤などで処理しておくこと、より効果的です。</li></ul>	<b>毛玉や糸くずが気になるものは裏返す・分けて洗う</b> <ul style="list-style-type: none"><li>●セーターなど糸くずが気になるものは裏返してください。</li><li>●気になるものは、タオル、バスタオルとは分けて洗ってください。</li></ul>
<b>硬貨やヘアピンなどは取り除く(ポケットの中も忘れずに)</b> <ul style="list-style-type: none"><li>●洗濯物を傷めたり、故障の原因になります。</li></ul>	<b>ひもは結んで、ファスナーは閉める</b> <ul style="list-style-type: none"><li>●ファスナーなどによる洗濯物の傷みや本体の故障を防ぐためです。</li></ul>	<b>色落ちしやすいものは分けて洗う</b> <ul style="list-style-type: none"><li>●著しく色落ちする洗濯物は分けて、同類の洗濯物を2~3枚まとめて洗ってください。</li></ul>	<b>大きなゴミ、泥や砂、髪の毛、ペットの毛は取り除く</b> <ul style="list-style-type: none"><li>●排水経路にゴミや異物が詰まり、故障の原因になります。</li></ul>

## 色移り・黒ずみを防ぐには

- 色落ちしやすいものは分けて洗ってください。
  - 洗剤やソフト仕上(柔軟)剤は表示に従って適量を入れてください。
- ※洗剤が少なかったり、ソフト仕上(柔軟)剤を入れ過ぎたりすると、黒ずみの原因になります。
- ※液体洗剤を使用すると、黒ずみの原因になります。粉末洗剤をお試しください。

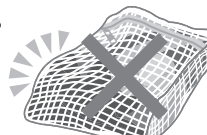
## 洗濯ネットを使うときのお願い

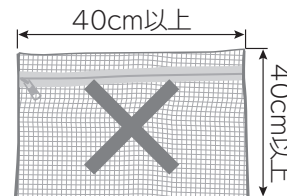
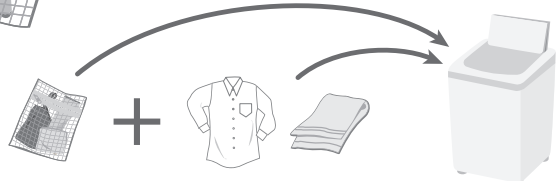
- ネットには洗濯物を詰め込み過ぎないでください。
- ネットのファスナーはきちんと閉めてください。
- 一辺が40cm以上の大きなネットは使用しないでください。洗濯物が片寄り、運転できないことがあります。
- 洗濯物を入れたネットだけで運転しないでください。ほかの洗濯物を追加してください。

# 洗剤や仕上剤の入れかたについて

## 洗濯量の計測と水量表示

- 1 洗濯物を入れてコースを選び、スタートする

かくはん翼と洗濯・脱水槽が回転し、洗濯物の量を計測する

水が入る前に約8秒かくはんして計測します。



測定中表示

あと約 00 分  
予約 00 時間後

水量と運転時間(目安)を表示する

62  
52  
43  
33  
22 L

BW-80MVE8「標準」コース(水量52L)の例

あと約 45 分  
予約 00 時間後

表示例：45分

あと約 00 分  
予約 00 時間後

表示例：100分以上

洗濯物の量 (目安)	洗剤量 目安表示	80MVE8 水量	70MVE8 水量
7~8kg		62L <sup>※</sup>	-
		-	58L <sup>※</sup>
5~7kg		52L	-
		-	50L
3~5kg		43L	-
		-	42L
1~3kg		33L	-
		-	32L
~1kg		22L	22L

※標準コースは手動のみで62L(80MVE8)または58L(70MVE8)を設定できます。

- 2 右表を参考に洗剤、ソフト仕上(柔軟)剤、漂白剤を入れる〈P.18~19〉

### 洗濯量について

- 表の洗濯量はJIS(日本工業規格)で規定された布地を洗濯した場合のものです。洗濯物の種類、大きさ、厚さなどによって洗濯量が変わります。通常の衣類では洗濯量は表示の7~8割が適当です。
- 「エアジェット乾燥」運転での定格容量は、化繊約4kgです。

### 水量表示について

- 標準コースの自動設定で表示される水量は、80MVE8：22~52L、70MVE8：22~50Lです。62Lまたは58Lに設定したい場合は、「スタート/一時停止」ボタンを押したあと、水量ボタンを押して設定してください。〈P.29〉

## 洗剤・ソフト仕上(柔軟)剤・漂白剤量

洗剤は水量表示に従って投入してください。

合成洗剤						石けん (天然油脂)		ソフト仕上(柔軟)剤				漂白剤
粉末		液体			液体中性	粉末	液体	濃縮		普通		
(水30Lあたり)		(水30Lあたり)			(水30Lあたり)	(水30Lあたり)		(水30Lあたり)				(水30Lあたり)
20g	25g	10mL	20mL	25mL	40mL	36g	40mL	4mL	7mL	10mL	20mL	40mL
アタック トップ 部屋干しトップ 消臭ブルーダイヤ アリエール	アタック ALL in ニュービーズ ボールド	アタック Neo トップ NANOX	アリエール イオンパワ ジェル トップクリア リキッド	液体ふんわり ニュービーズ アタック バイオジェル 香りつくとツブ	エメール アクロン	そよ風	洗濯用 液体複合 石けん	ハミング Neo	ハミング (濃縮タイプ) ふんわり ソフラン レノア (防臭柔軟剤)	ハミングフレア しわスックリ ソフラン 香りとデオドラ ントのソフラン	ハミング ソフランS	手間なし ブライト ワイド ハイター
41g	52g	21mL	41mL	52mL	83mL	74g	83mL	8mL	14mL	21mL	41mL	83mL
39g	48g	19mL	39mL	48mL	77mL	70g	77mL	8mL	14mL	19mL	39mL	77mL
35g	43g	17mL	35mL	43mL	69mL	62g	69mL	7mL	12mL	17mL	35mL	69mL
33g	42g	17mL	33mL	42mL	67mL	60g	67mL	7mL	12mL	17mL	33mL	67mL
29g	36g	14mL	29mL	36mL	57mL	52g	57mL	6mL	10mL	14mL	29mL	57mL
28g	35g	14mL	28mL	35mL	56mL	50g	56mL	6mL	10mL	14mL	28mL	56mL
22g	27g	11mL	22mL	27mL	43mL	40g	43mL	5mL	8mL	11mL	22mL	43mL
21g	27g	11mL	21mL	27mL	43mL	38g	43mL	4mL	7mL	11mL	21mL	43mL
15g	18g	7mL	15mL	18mL	29mL	26g	29mL	3mL	5mL	7mL	15mL	29mL

### 洗剤について

- 家庭用品品質表示法の改正に伴い、メーカーにより洗剤の標準使用量(水30Lに対し〇〇g)が表示されていないものもあります。  
また、洗剤の種類により、スプーン1杯の洗剤量が異なりますので、洗剤容器にある「使用量の目安」を参考にしてください。
- 軽い汚れの場合は、上の表の半分程度(5~6割)が適当です。
- 「UVカット」「UVカット美白系」は泡立ちが良過ぎるため、ご使用できません。
- 「防臭柔軟剤レノア」は薄めずに使用してください。  
固まったり、洗濯物のしみの原因になる場合があります。

# 洗剤や仕上剤の入れかたについて(続き)

## 洗剤・漂白剤・ソフト仕上(柔軟)剤の使いかた

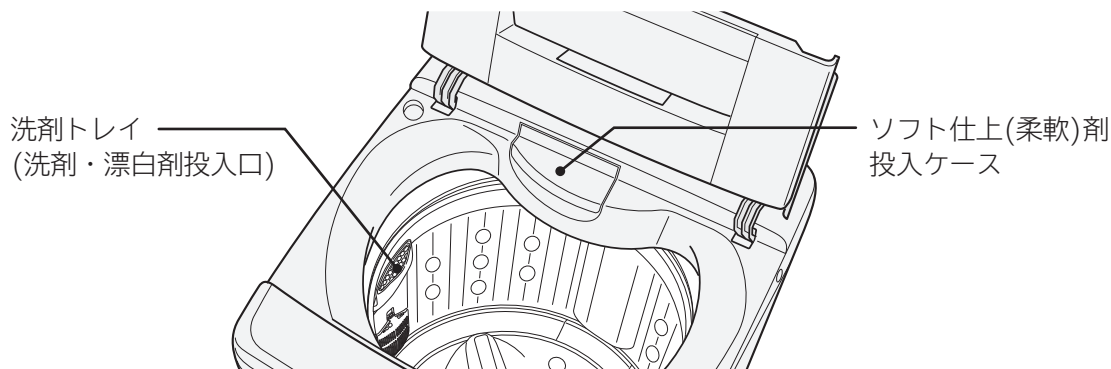

### 粉末合成洗剤 (石けん(天然油脂)をご使用の場合は〈P.20〉)

#### 1 洗剤トレイを開ける



- 約30°まで開きます。無理に開けないでください。

#### 2 洗剤を入れる

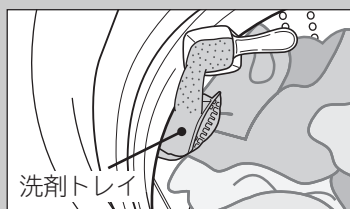

- 洗剤量は水量表示に従って投入してください。〈P.16~17〉

#### 3 洗剤トレイを閉める

- 「カチッ」と音がするまで確実に閉めてください。

- 洗剤トレイやバランスリングがぬれているときは、水滴をふいてから洗剤を入れてください。
- 洗剤は洗剤トレイの奥に入れてゆっくり閉めてください。洗剤が飛び散る恐れがあります。
- 洗剤のこびりつきがあると、洗剤トレイを閉めても洗剤トレイ内に洗剤が残るときがあります。2、3度開閉を繰り返すか、それでも残るときは掃除してください。〈P.57〉
- 洗剤トレイに固まっている洗剤を入れると、洗剤トレイに洗剤が残るときがありますので、砕いてから入れてください。
- タブレット、シート、キューブタイプなどの洗剤をご使用になるときは、よく溶かしてから直接洗濯・脱水槽内に入れてください。
- 衣類の量によっては、洗剤トレイが開けにくい場合があります。このような場合には、衣類を洗剤トレイの反対側によせて、洗剤トレイを開けてください。
- 衣類を洗濯・脱水槽に入れるときは、洗剤トレイを閉めてください。開いていると、衣類が引っ掛かり破れる恐れがあります。

### 液体合成洗剤

#### 1 洗剤トレイに、水で薄めた液体合成洗剤を入れる

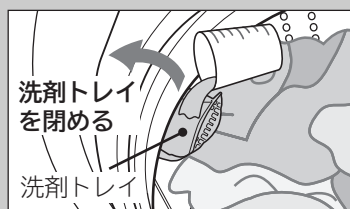

- 液体洗剤は、洗剤残りを少なくするため、水で薄めてから洗剤トレイに流し込んでください。

## 漂白剤

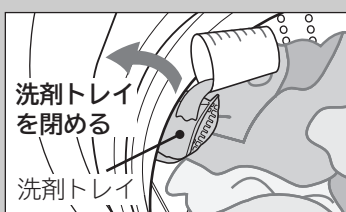
●洗剤を入れたあとに  
洗剤トレイに漂白剤を入れる

- 使用量および使いかたについては、漂白剤の表示に従ってください。
- 漂白剤は直接洗濯物にかけないでください。変色、布破れの原因になります。
- 塩素系の漂白剤を洗濯・脱水槽に入れたまま、長時間放置しないでください。

## ソフト仕上(柔軟)剤

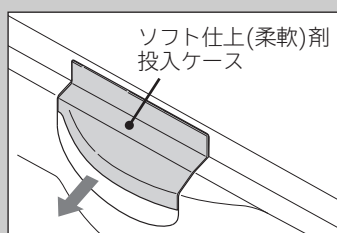
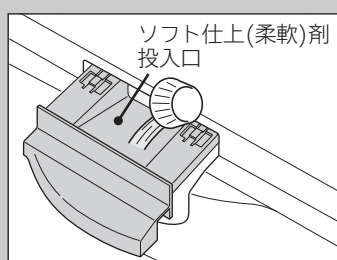
1 ソフト仕上(柔軟)剤投入  
ケースを引き出す2 ソフト仕上(柔軟)剤を入れる  
〔最大120mL以下〕3 ソフト仕上(柔軟)剤投入  
ケースを閉める

- ソフト仕上(柔軟)剤投入ケースには洗剤を入れないでください。故障の原因になります。
- ソフト仕上(柔軟)剤を投入したまま長時間(12時間以上)放置しないでください。固まってしまう場合があります。
- ソフト仕上(柔軟)剤投入ケースにソフト仕上(柔軟)剤がこびりつくことがあります。ケースを取り外して掃除してください。
- 洗剤やソフト仕上(柔軟)剤で香りの強いものや粘性の高いもの、天然油脂を使用した洗剤を使用すると、においが気になる場合があります。そのときは、洗剤量を減らすか「槽洗浄」コースを運転してください。〈P.46、48〉
- ソフト仕上(柔軟)剤を入れ過ぎないでください。(最大120mL以下)  
流れ出して洗濯物にかかり、変色したり、黒ずみの原因になります。
- ソフト仕上(柔軟)剤投入ケースは、確実に閉めてください。  
ケースが開いたままふたを無理に閉めようとする、破損する恐れがあります。
- ソフト仕上(柔軟)剤投入ケースの周囲にソフト仕上(柔軟)剤、液体洗剤、漂白剤が付いたときは、湿った布などでふき取ってください。  
さびが発生することがあります。

- 洗剤トレイ、ソフト仕上(柔軟)剤投入ケースのお手入れについて 〈P.57〉



# 洗剤や仕上剤の入れかたについて(続き)

## 石けん(天然油脂)の使いかた

天然粉末石けん、複合石けんなどは、洗剤トレイに入れなくてください。  
次のいずれかの方法でよく溶かしてから、洗濯・脱水槽に直接入れてください。

### バケツなどで溶かす



- 1 バケツなどに、30℃ぐらいのぬるま湯を約5L用意する
- 2 ぬるま湯に石けん(天然油脂)を少しずつ入れながら、十分に溶かす
  - 石けん(天然油脂)が固まったり、粉が残ったりしないよう、十分溶かす。

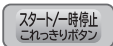

- 3 洗濯・脱水槽に洗濯物を入れ、お好みのコースを選ぶ
- 4  を押す
- 5 溶かした石けん液を洗濯・脱水槽に入れ、運転を続ける





### 洗濯・脱水槽で直接溶かす

- 1  を押し、電源を入れ、  
 を押し、「標準」コースを選ぶ
- 2 「水量」「洗い」のボタンを押し、「水量22L」「洗い3分」を設定する (P.29)  

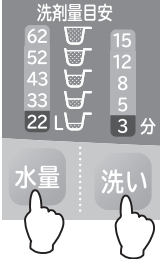
水量	洗い
22L	3分

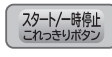

洗剤量目安  
62 15  
52 12  
43 8  
33 5  
22 3 分  
水量 洗い
- 3  を押し、運転を開始する
- 4 給水後、かくはんが始まったら、  
 を押し、一時停止する
- 5 ふたを開け、石けん(天然油脂)を入れ、ふたを閉め  を押し、運転を再開する
- 6 運転終了後、電源が切れたら、再度電源を入れる
- 7 洗濯物を入れて、お好みのコースを選ぶ
- 8  を押し、運転する

※あらかじめ水が入っていますので、水量が多めに表示されます。その場合は手動で水量を設定してください。(P.29)

- 石けん(天然油脂)は合成洗剤に比べ洗濯物に残りやすいので、すすぎは十分行ってください。すすぎが十分でないとお肌や、においの原因になることがあります。
- 使用量が多過ぎたり、低温の水に直接入れると、完全に溶けない石けん分がホースや洗濯・脱水槽の内側に付着し、浮き上がって洗濯物を汚すことがあります。
- 石けん(天然油脂)を使うとき、合成洗剤を約1割混ぜると、石けんかす(金属石けん)の発生を抑えることができます。
- 石けん(天然油脂)は石けんかすが発生しやすいため、1か月に一度を目安に日立純正洗濯槽クリーナーを使い、「槽洗浄」コースでのお手入れをしてください。(P.46、48)
- 合成洗剤のみの場合は、「洗濯・脱水槽で直接溶かす」に記載の方法で運転しないでください。泡による弊害が起こる場合があります。
- 液体石けん(天然油脂)は、水で溶かしたまま放置しないでください。固まる恐れがあります。

次の場合は石けん(天然油脂)を使用しないでください。

- 予約運転のとき  
洗濯・脱水槽内で固まる恐れがあります。
- 「毛布」「ドライ」コースのとき

## 洗濯のりの使いかた

### 洗濯のりについて

化学合成のり（酢酸ビニール系、PVAc）と表示されているものに限りです。

●上記以外の洗濯のりは、故障の原因となる恐れがありますので、成分表示をご確認ください。

※PVA(ポリビニルアルコール)は使用しないでください。十分なり付けができない場合や、本体の故障の原因になる恐れがあります。

### 洗濯のりの量

洗濯のりに表示されている分量を目安にしてください。

### のり付けできる洗濯量

3kg以下（洗濯物の重さの目安〈P.14〉）

### のり付け運転

●のり付けした衣類は「エアジェット乾燥」コースで乾燥しないでください。シワの原因になります。

溶かし行程

- 1 **切/入** を押し、電源を入れ、**洗濯** を押し、「標準」コースを選ぶ
  - 2 **水量** **洗い** の各ボタンを押し、「水量22L」、「洗い3分」を設定する
  - 3 **スタート/一時停止** **これっきりボタン** を押し、運転を開始する
  - 4 給水が始まったら **スタート/一時停止** **これっきりボタン** を押し、一時停止する
  - 5 直接洗濯・脱水槽に洗濯のりを入れ、**スタート/一時停止** **これっきりボタン** を押し、運転を再開する
- のり付け行程

  - 6 運転終了後、洗濯のりが溶けたことを確認し、のり付けしたい洗濯物(3kg以下)を入れる
  - 7 **切/入** を押し、電源を入れ、**洗濯** を押し、「標準」コースを選ぶ
  - 8 **水量** **洗い** **脱水** の各ボタンを押し、「水量43L(42L)」、「洗い5分」、「脱水1分」を設定する〔( )内はBW-70MVE8の水量〕
  - 9 **スタート/一時停止** **これっきりボタン** を押し、運転する

のり付けしたあとは：洗濯・脱水槽にのりが残るので、洗い流してください。

- 1 **切/入** を押し、電源を入れ、**洗濯** を押し、「標準」コースを選ぶ
- 2 **水量** を押し、「水量62L(58L)」を選ぶ〔( )内はBW-70MVE8の水量〕
- 3 ふたを閉め、**スタート/一時停止** **これっきりボタン** を押し

### 念入りに洗い流したいときは

**カビブロック** を押し、「槽洗浄(3時間)」コースを運転してください。〈P.46、48〉



●洗剤、衣類は入れないでください。

# 風呂水(お湯取)を使う

お風呂の残り湯を無駄なく利用することができます。風呂水と水道水を使う行程を選ぶことができます。

**お湯取運転する場合は、水栓を開けてください。**

お買い上げになって初めてご使用になるときは、水道水による運転を行ってください。  
水道水での運転により、風呂水ポンプ内に呼び水給水をするためです。  
(呼び水とは、風呂水ポンプが吸い上げ運転をするために必要な一定量の水です)

## (お湯取運転を始める前に) お湯取ホースをセットする

別冊「据付説明書」に従い、長さを調節したお湯取ホースをご使用ください。

### 1 風呂水吸水口のキャップを外す

### 2 お湯取ホースの吸水つぎてを、風呂水吸水口に取り付ける

- 吸水つぎてのつめをパイプに引っ掛け、抜けないことを確認してください。
- 入りにくい場合は、Oリングに少し水をつけ、回しながら押ししてください。
- Oリングを外したり、傷つけたりしないでください。外すと空気が入り込み、吸水できなくなります。
- 風呂水吸水口のポンプフィルターを中に押し込まないように注意してください。

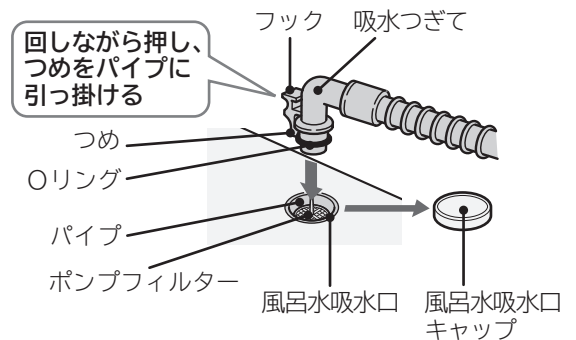

### 3 クリーンフィルターを浴槽に入れる

## お湯取ホースセット時のご注意

お湯取運転を始める前に、お湯取ホースが正しくセットされているかを確認してください。  
正しくセットされていないと、風呂水吸水できなくなったり、水漏れの原因になる場合があります。

#### お湯取ホースを浴槽に入れる

- 付属のお湯取ホースの長さは約4mです。風呂水吸水口からクリーンフィルターまでの距離(H)が3m以内になるように設置してください。

別売り部品の場合

お湯取ホース	距離(H)
7m	6m以内
5m	4m以内

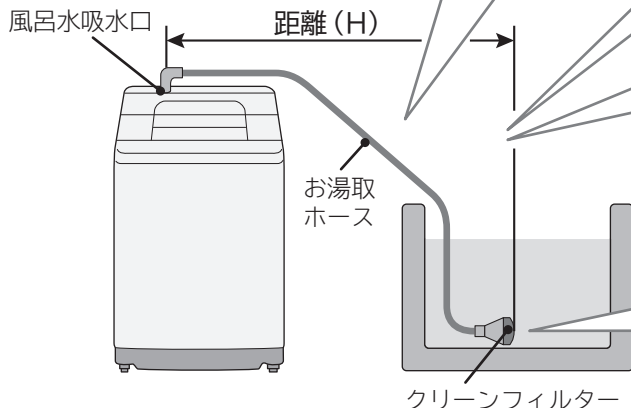

高い壁を越えるときは、たるみをなくす

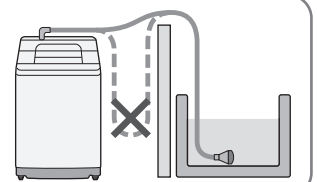

お湯取ホースは巻いたまま使わない

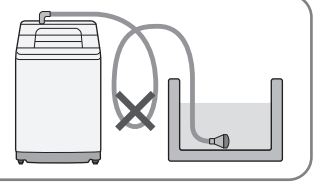

クリーンフィルターが浮き上がらないようにする

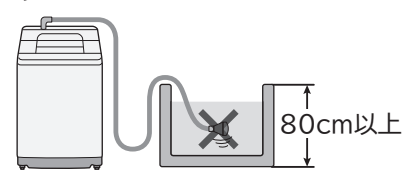

お湯取ホースを傷付けないでください。

- 浴室などのドアで挟み込まないでください。
- 無理な力をかけないでください。
- 金属部分とのこすれに注意してください。

- 浴槽の高さが床面から80cm以上の場合は、垂れ下がったホースの重みで、クリーンフィルターが浮き上がりやすくなります。おもりなどで浮き上がらないようにしてください。

## 浴槽内の風呂水水位のご注意

次のような場合は、お湯取運転できません。

### 浴槽内の風呂水水位が低い場合

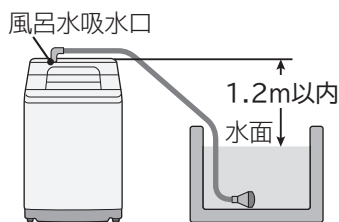

●風呂水吸水口から浴槽水面までの高さは、1.2m以内にしてください。水位が低いと風呂水吸水できない場合があります。

### 風呂水吸水口よりも、浴槽の水面のほうが高い場合

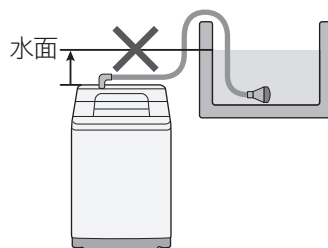

●サイホン現象により、ポンプの運転が終わっても水が止まらず、水漏れの原因になります。

## お湯取運転を設定する

1 運転したいコースを選ぶ〈P.26~29、32、38、39、42~48〉

2 **お湯取** を押し、お湯取運転したい行程の表示を点灯させる

設定できるコース	パネルの表示	洗い	すすぎ1 (1回目)	すすぎ2 (2回目)	内容
洗濯 「標準」 「念入り」 「ソフト」 「手造り」 「毛布」	洗い すすぎ1 すすぎ2	お湯取	水道水	水道水	「洗い」のみお湯取します。
	洗い すすぎ1 すすぎ2	お湯取	お湯取	水道水	「洗い」と「すすぎ1(1回目)」をお湯取します。
部屋干し 洗・乾	洗い すすぎ1 すすぎ2	お湯取	お湯取	お湯取	「洗い」から「すすぎ2(2回目)」までお湯取します。
浸洗3段 つけおき	洗い すすぎ1 すすぎ2	お湯取	お湯取	お湯取	「洗い」から「すすぎ2(2回目)」までお湯取します。
カビ ブロック 「槽洗浄」	洗い すすぎ1 すすぎ2	水道水	水道水	水道水	お湯取しません。

- お湯取行程設定後、**スタート/一時停止  
これっきりボタン** を押しと設定内容が記憶され、次回運転時も同じ行程でお湯取運転します。
- お湯取設定の内容を記憶するかしないかを切り替えることができます。〈P.55〉

- 洗い行程を水道水に設定した場合は、すすぎ行程のみお湯取に設定することはできません。
- 「ドライ」コースは、お湯取設定できません。
- すすぎ3回目は、お湯取設定できません。
- 洗いやすすぎの給水中に一時停止してお湯取ボタンを押すと、風呂水を使う行程が変更されます。ただし、次の場合は変更できません。(お湯取ボタンを押しても反応しません)
  - ・回転シャワーすすぎが運転しているとき〈P.50〉

# 風呂水(お湯取)を使う

## お湯取運転時の動作について

### 以下の動作にご注意ください

#### ■お湯取運転開始時の給水動作について

- 風呂水を吸水するため、風呂水ポンプ内への呼び水給水(一定量の水道水をためること)が必要です。そのため、スタート後、最初の15秒間は水道水を給水します。

#### ■風呂水吸水開始までの時間について



- 風呂水ポンプの運転開始後、風呂水を吸い上げ始めるまでに1～3分かかります。ホース内の空気を抜くために必要な時間です。お湯取運転スタート後、すぐに風呂水吸水が始まらなくても異常ではありません。

#### ■風呂水吸水開始後の動作について

- 風呂水吸水中に風呂水ポンプを停止し、水道水を給水する場合があります。風呂水吸水性能を上げるため、1分ごとに7秒間水道水を給水します。(2回まで)

#### ■風呂水吸水できない場合

- 正しく風呂水吸水できない場合や、途中で風呂水がなくなった場合は、風呂水ポンプが動作してから約10分後に自動で水道水給水へ切り替わります。その場合、切り替えに要する時間の分だけ、運転時間が長くなります。(5分間で風呂水がなくなった場合、5分後に切り替わります)
- 水道水へ切り替えた以降の運転は、すべて水道水を給水します。
- 自動切り替えを待たずに、手動で水道水給水へ切り替えることもできます。風呂水吸水中に水道水給水へ切り替えるときは

- 1  を押し、一時停止する
- 2  を押し、お湯取行程の表示をすべて消す
- 3  を押し、再スタートする

再スタートした時点から水道水給水に切り替わり、運転を継続します。

- 風呂水の吸水状態により、水道水運転よりも運転時間が長くなる場合があります。
- 風呂水ポンプが運転を開始したあと、お湯取ホース内の空気を抜くため、音が大きくなる場合があります。
- 入浴剤の入った風呂水を使うときは、以下にご注意ください。
  - ・洗濯物への色移りや変色を防ぐため、入浴剤の注意書きに従ってください。
  - ・発泡、ゼリー、とろみタイプの入浴剤の入った風呂水は、吸水できない場合があるので使用しないでください。



## 清水すすぎについて

最終すすぎをお湯取で行った場合、すすぎの最後に自動で水道水すすぎを追加して仕上げます。

- 工場出荷時は「設定なし」にしています。  
清水すすぎを使用する場合は、設定を変更してください。〈P.55〉
- 清水すすぎに使用する水道水は約6Lです。(ためすすぎにはなりません)
- 最終すすぎに水道水を設定した場合は、清水すすぎは行いません。(すすぎを3回設定したときも行いません)  
例：すすぎ2回設定のとき、すすぎ2回目を水道水(お湯取なし)に設定した場合は、清水すすぎを追加しません。
- 「脱水」設定をしなかった場合は、清水すすぎは行いません。
- すすぎ3回目は、お湯取設定できません。〈P.23〉

	お湯取設定	洗い	すすぎ1(1回目)	すすぎ2(2回目)
すすぎ 2回設定 のとき	洗い～すすぎ2回目までお湯取	お湯取	お湯取	お湯取+清水すすぎ
	洗い～すすぎ1回目までお湯取	お湯取	お湯取	水道水
すすぎ 1回設定 のとき	洗い～すすぎ1回目までお湯取	お湯取	お湯取+清水すすぎ	すすぎ2の設定なし
	洗いのみお湯取	お湯取	水道水	すすぎ2の設定なし

## お湯取ホースを片づける

長期間ご使用にならないときは、取り外してください。

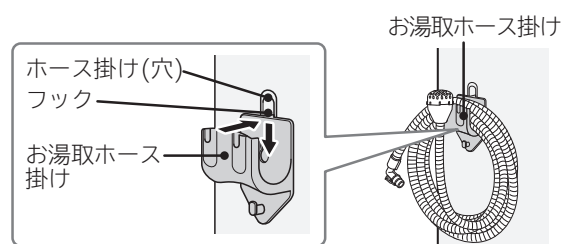
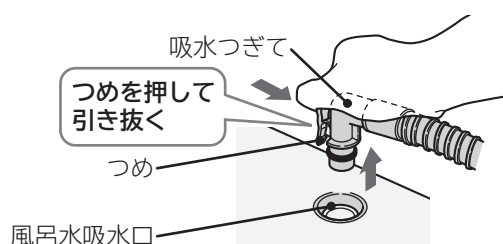

- 1 浴槽からクリーンフィルターを取り出す
- 2 吸水つぎてを風呂水吸水口から取り外し、ホースの中の水を抜く
- 3 クリーンフィルター部を上向きにして、お湯取ホース掛けにかける
- 4 風呂水吸水口キャップを取り付ける



- 吸水つぎてを付けたまま、お湯取ホースを持ち上げないでください。  
ホース内の残水が洗濯・脱水槽に逆流して、衣類をぬらす恐れがあります。
- お湯取ホースやクリーンフィルター内の残水をしっかり排水してください。  
残水があると、床面をぬらす恐れがあります。

# 洗濯する

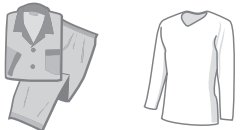
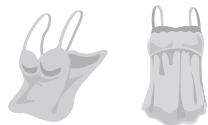
## コースの使い分け

こんな洗濯物に	洗濯容量 洗濯	水量 水量	風呂水吸水 お湯取	おすすめ洗剤
<b>標準</b> 普通の洗濯物に 	<b>8kg</b> 80MVE8のとき <b>7kg</b> 70MVE8のとき	変更できる	設定できる	粉末合成洗剤 または 液体合成洗剤
<b>念入り</b> 汚れが多いときや 厚手の洗濯物に 	<b>8kg</b> 80MVE8のとき <b>7kg</b> 70MVE8のとき			
<b>ソフト</b> ランジェリーなどの 傷みが気になる洗濯物に 	<b>4.5kg</b>			
<b>手造り〈P.28〉</b> 自分でコースを造りたい ときに 	<b>8kg</b> 80MVE8のとき <b>7kg</b> 70MVE8のとき			
<b>毛布〈P.30、32〉</b> 毛布や掛け布団、 カーテン、ベッドパット などに 	<b>4.7kg</b>			
<b>ドライ〈P.31、34〉</b> 手洗い表示の洗濯物に 	<b>1.5kg</b>		設定できない	ドライマーク 衣類専用洗剤 または 液体中性洗剤

## 残時間表示について 〈P.51〉

- 残時間は、1分毎に減っていきます。
- 残時間は運転途中で補正しながら表示するので、増減することがあります。
- 残時間はあくまで目安表示です。

# 使いかた

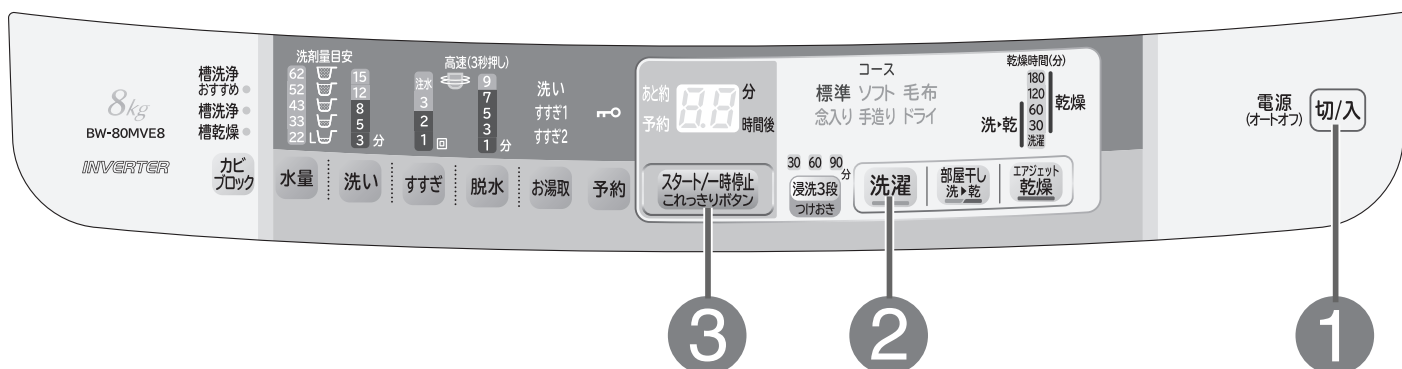

## 準備 水栓を開け、洗濯物を入れる〈P.14、15〉

1

**切/入** を押し、電源を入れる

2

**洗濯** を押し、コースを選ぶ

ボタンを押すごとに選べるコースランプが点灯します。

- 「水量」「洗い」「すすぎ」「脱水」の設定を変更するときは〈P.29〉
- 風呂水を使用するときは〈P.23〉

3

**スタート/一時停止  
これっきりボタン** を押し

洗濯物の量を計測し、約8秒後に水量を表示します。

※「毛布」「ドライ」コースは計測しません。

※「標準」「念入り」などのコースでも、あらかじめ水が入っている場合は計測しません。

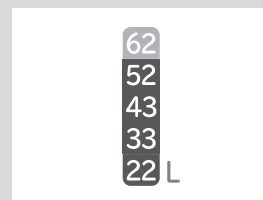

「標準」コース(水量52L)の例

4

水量表示に従って、  
**洗剤、漂白剤、ソフト仕上(柔軟)剤を入れてふたを閉める**〈P.16~19〉

- 吸気窓は閉めてください。
- 「念入り」コースをご使用する場合は、傷みの気になる衣類は洗わないでください。衣類を傷める恐れがあります。

# 自分でコースを造る

■「手造り」コースは、水量、洗い、すすぎ、脱水などをお好みの内容に設定し、登録することができます。よく使う運転内容は、「手造り」コースに登録しておくとお便利です。

## 使いかた

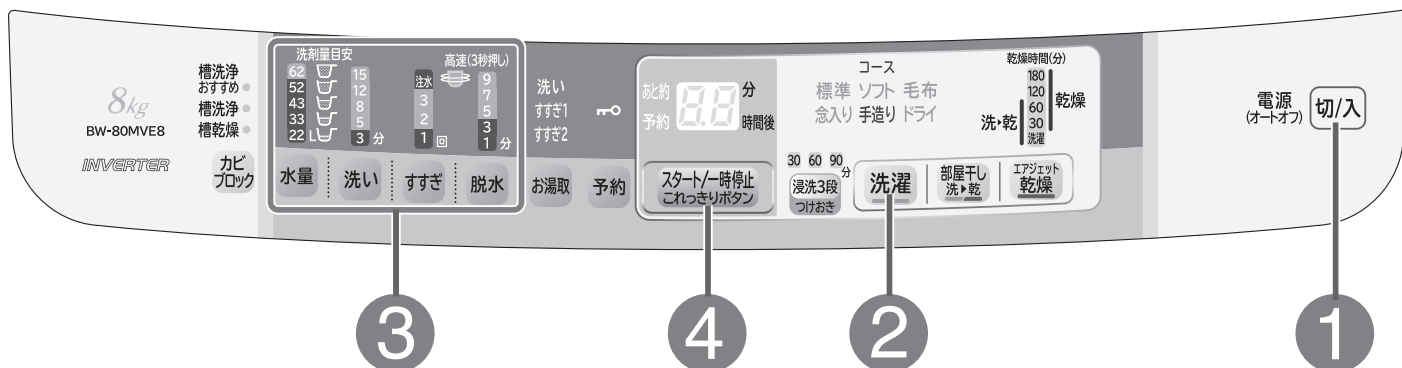

**準備** 水栓を開け、洗濯物を入れる〈P.14、15〉

1 **切/入** を押し、電源を入れる

2 **洗濯** を押し、「手造り」コースを選ぶ

3 **水量** **洗い** **すすぎ** **脱水** 変更したいいずれかのボタンを押し、運転内容を設定する

■風呂水を使用するときは〈P.23〉

4 **スタート/一時停止 これっきりボタン** を押し

5 水量表示に従って、**洗剤**、**漂白剤**、**ソフト仕上(柔軟)剤**を入れてふたを閉める〈P.16～19〉

●吸気窓は閉めてください。

## 運転内容の変えかた

■各ボタンを押すごとに表示が変わります。

   工場出荷時の設定です。

自分でコースを作る

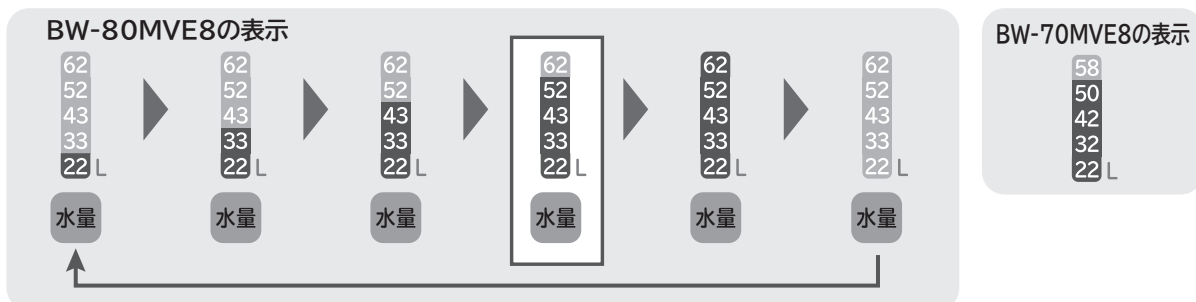

※全消灯は、「手作り」「毛布」「ドライ」コースおよび運転スタート後は設定できません。

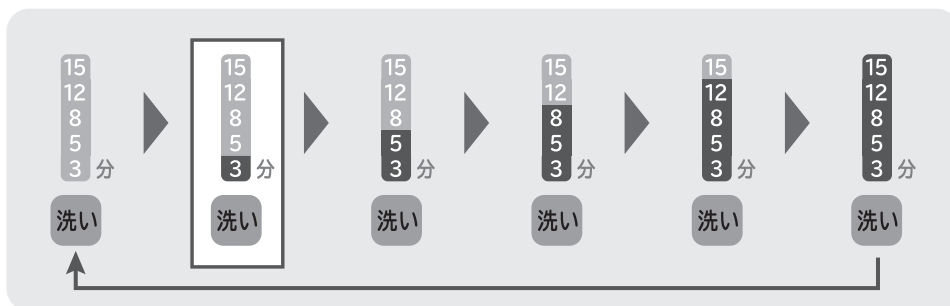

「注水」が消灯のときはためすぎになります。

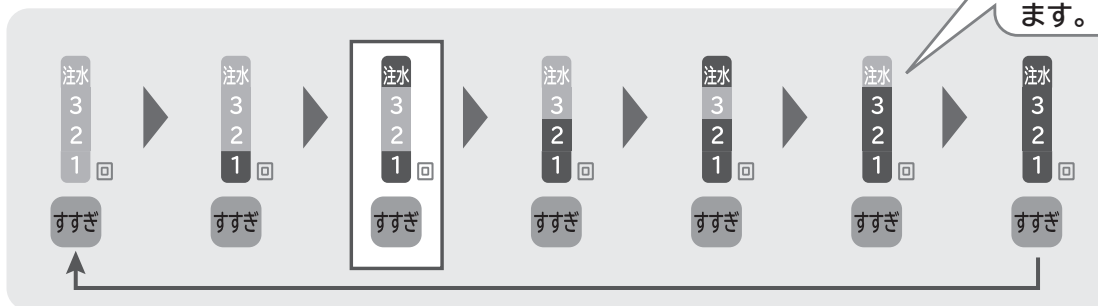

■すすぎについて

- 注水すすぎ：水をため、給水しながらすすぎます。
- ためすぎ：水をためてすすぎます。

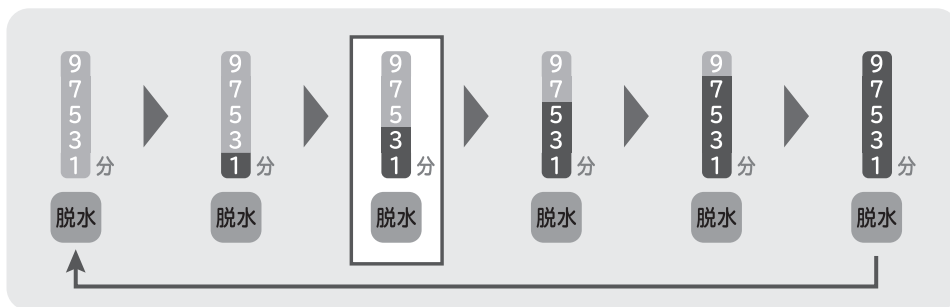



# 毛布コースやドライコースで洗濯する

## お洗濯の準備

■洗濯する量や種類により、洗濯・脱水槽への入れかたなどが異なります。  
お洗濯キャップは下表に従い、正しくご使用ください。

■2.8kg～4.7kgの毛布を洗濯するときは、別売りの「お洗濯キャップ (MO-F92)」が必要です。〈P.76〉

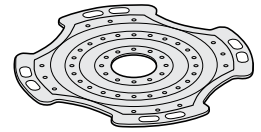

●お洗濯キャップを使用せずに洗濯すると、洗濯物を傷めたり、本体が破損する恐れがあります。  
※お洗濯キャップの取り付け・取り外しかたについて〈P.33、35〉

		洗濯量		お洗濯キャップ
毛布、掛け布団	毛布	2.8kg未満	摺り	お洗濯キャップを使用しなくても運転できます。 お洗濯キャップを使用して運転してください。
	布団	2.8kg～4.7kg	1.8kg以下	
ドライマーク付き衣類		0.4kg未満		お洗濯キャップを使用しなくても運転できます。 お洗濯キャップを使用して運転してください。
		0.4kg～1.5kg		

## 「毛布」コースの場合

### 洗濯できるもの・できないもの

#### ■洗濯できる毛布

- (弱い手洗いが良い)表示の毛布
- アクリル、またはポリエステルマイヤー毛布、タフト毛布、織毛布 (幅180cm×長さ230cm以下、1枚の重さが4.7kg以下)
- 電気毛布については、電気毛布の取扱説明書に従って洗濯してください。

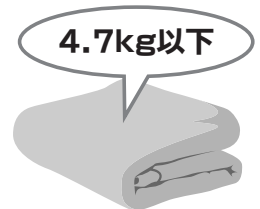

#### ■洗濯できる掛け布団

- 詰め物素材が化繊(ポリエステル)の掛け布団  
掛け布団 (シングルサイズ 幅150cm×長さ210cm以下、詰め物の重さ1.8kg以下のもの)  
肌掛け布団(ダブルサイズ 幅190cm×長さ210cm以下、詰め物の重さ1.8kg以下のもの)
- 詰め物素材が羽毛の掛け布団で (洗濯機による洗濯ができる)または (弱い手洗いが良い)表示のもの  
(例：肌掛け布団 詰め物の重さ0.5kgなど)

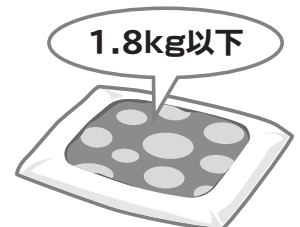

- 詰め物素材が羊毛のものや、カバー材質が絹のものは洗わないでください。
- ほかの洗濯物を追加しないでください。

#### ■その他洗濯できるもの

- (弱い手洗いが良い)表示のベッドパット、カーテン

### お洗濯キャップを使用するときの入れかた (2.8kg～4.7kg)

1

毛布、掛け布団の角から、洗濯・脱水槽に少しずつ入れます。



2

掛け布団は中の空気を追い出すように、少しずつ入れます。



### お洗濯キャップを使用しないときの入れかた (2.8kg未満)

#### 折りかた

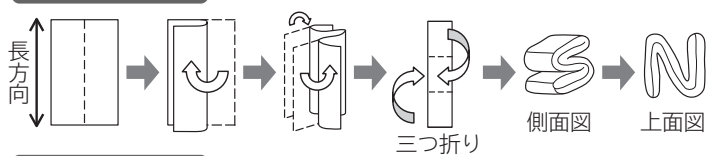

#### セット方法

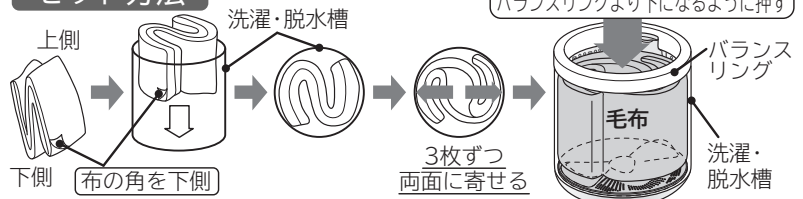





#### ご注意

- 毛布の角を下側にしないと、運転中に毛布を傷める恐れがあります。

## 「ドライ」コースの場合

### 洗濯できるもの



#### 衣類の取扱絵表示

 (弱い手洗いが良い)表示または、 (洗濯機による洗濯ができる)表示のもの  
 (ドライクリーニングができる)表示と、 または  表示の組み合わせのもの

■上記の絵表示があっても、洗えないものがあります。〈P.14〉  
 クリーニング店にご相談することをおすすめします。

- セーター、カーディガン(ウールなど)
- スラックス、スカート(混紡など)
- ブラウス、シャツ、ワンピース(ポリエステルなど)
- 学生服、セーラー服



※  (水洗いはできない)表示のものは、洗濯機で洗濯できませんのでご注意ください。  
 (溶剤は石油系のものを使用する)表示のものは、洗濯機は使用できません。

### 洗濯物の前処理

- しみやひどい汚れは早めに処理してください。  
 時間がたつと落ちにくくなりますので、洗濯前に部分洗いなどで処理をしておくより効果的です。
- ボタンやしゅうがついている衣類は裏返にします。
- ボタンやファスナーは閉めてください。

### 色落ちの確認

- 色落ちしそうな衣類は、あらかじめ、色落ちの確認をしてください。白いタオルなどに洗剤液を含ませ、衣類の目立たない部分に強く押し当ててタオルに色移りしないか確認してください。  
 色落ちがあった場合は、洗濯しないでください。
- 色落ちしやすい衣類(スカーフ、外国製の衣類など)は、十分に注意してください。

### 脂汚れ、しみなどを落ちやすくする

#### えり、そで口などの脂汚れ

- えり、そで口、すそやポケット回りの汚れは、洗剤の原液をつけて、ブラシで一定方向にこすってください。



#### しみ

- 裏にタオルを当て、洗剤の原液をつけてブラシなどで軽くたたいて落します。





洗濯後、縮みが大きくなった場合のことを考えて、元の形に修正するために型紙を取っておくと便利です。

### しみの抜きかたワンポイント

- 万一、衣類にしみがついた場合は、3倍程度の洗濯液につけ置きしてください。  
 ※上記対応でしみが抜けなときは、下記のように市販の漂白剤をご使用ください。
- 漂白剤は、酸化型と還元型とに分けられ、さらに酸化型は塩素系と酸素系に分けられます。  
 それぞれ、下記のような特徴があり、使えるものと使えないものがありますので、ご使用前に漂白剤の容器に表示してある注意書きをよくご覧になり、正しくご使用ください。
  - ・酸化型
    - (1)塩素系(ハイター)：漂白力、殺菌力はもっとも強いのですが、色物や毛・絹には使えません。
    - (2)酸素系(ワイドハイター、カラーブライト)：色・柄物に使えますが、粉末の場合は毛・絹には使えません。
  - ・還元型(ハイドロハイター)
 

水中の鉄分で黄ばんだり、さびがついたりしたときや、塩素系漂白剤のためにワイシャツのえりの芯地が黄変したときに使います。色・柄物には使えません。

### 使用する洗剤

- 衣類の取扱絵表示が  (ドライクリーニングができる)表示のものは、ドライマーク衣類専用の洗剤(液体)を使用してください。 (弱い手洗いが良い)表示のものは、液体中性洗剤も使用できます。
- 使用量は洗剤の表示に従ってください。
- 液体中性洗剤またはドライマーク衣類専用洗剤(液体)以外は使わないでください。

# 毛布コースで洗濯する

## 使いかた

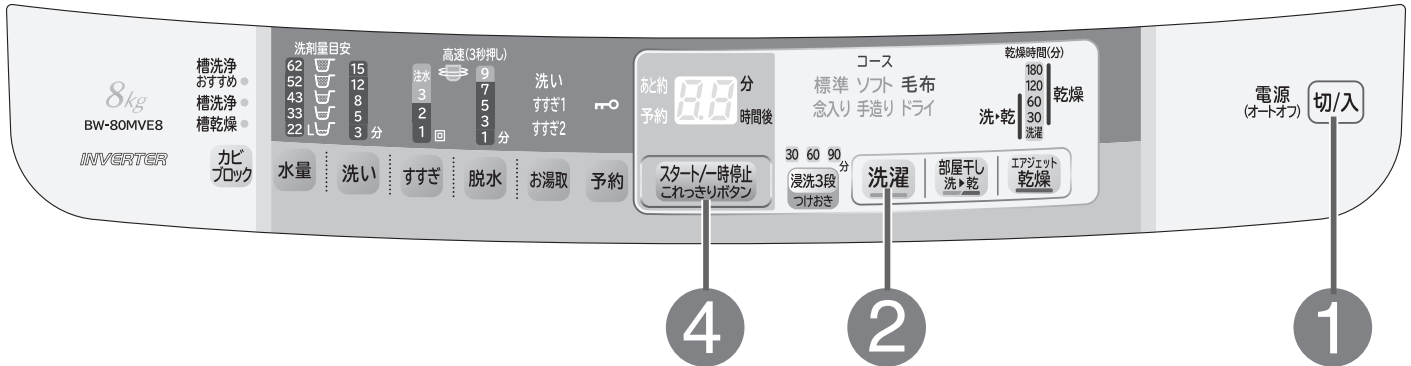

**準備** 水栓を開け、洗濯物を入れる〈P.14、15〉

お洗濯キャップをセットする

**1** **切/入** を押し、電源を入れる

**2** **洗濯** を押し、「毛布」コースを選ぶ

水量は自動的に「62L(58L)」になります。お好みに合わせて設定できます。

※( )内はBW-70MVE8の水量

■「水量」「脱水」の設定を変更するときは〈P.29〉

■風呂水を使用するときは〈P.23〉

**3** 液体洗剤、ソフト仕上(柔軟)剤を入れてふたを閉める〈P.16～19〉

洗剤の入れかた

- お洗濯キャップを下側に押しながら洗剤トレイを開けて、液体洗剤を入れる

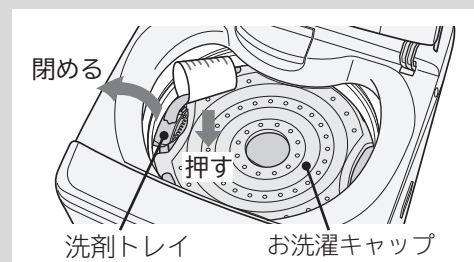

**4** **スタート/一時停止** **これっきりボタン** を押す

運転が終了したら、お洗濯キャップを外す

- 吸気窓は閉めてください。
- 掛け布団のえり口など汚れのひどい部分は、あらかじめ液体洗剤または部分洗い用洗剤を塗布して汚れを落としてください。
- 「毛布」コースの運転動作については〈P.50、51〉

## お洗濯キャップを取り付けるときは

- 1** お洗濯キャップを曲げ、凹部と洗濯・脱水槽の凸部(プラスチック)を合わせる



- 2** 図のように、お洗濯キャップ全体を洗濯・脱水槽の中に入れる



- 3** 中央リング部を持って、バランスリングのすぐ下まで引き上げる



## お洗濯が終わったら

### お洗濯キャップの取り外しかた

- 1** お洗濯キャップの手前側を押し下げる



- 2** 中央リング部を図のように持ち、矢印の方向に曲げる



- 3** そのまま手前に引くように、持ち上げる



### 干しかた

- 風通しのよいところで自然乾燥させます。  
(掛け布団の場合は、晴天の日で約4時間かかります)

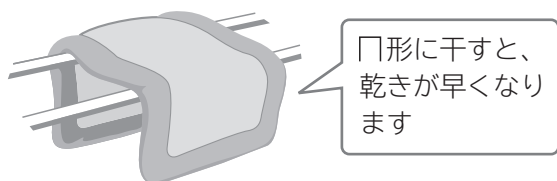

- 掛け布団は時々裏返すと乾燥がより効果的です。  
また、時々中の詰め物をつまんでほぐすと、ふっくら仕上がります。
- 羽毛の掛け布団は、詰め物の片寄りをほぐしてから干すとふっくら仕上がります。  
(羽毛の変質と側地の傷みを防ぐため、シーツなどを上に掛けて干してください)
- 毛布は湿っているうちに、ブラシで一方向に毛並みをそろえると、きれいに仕上がります。

# ドライコースで洗濯する

## 使いかた

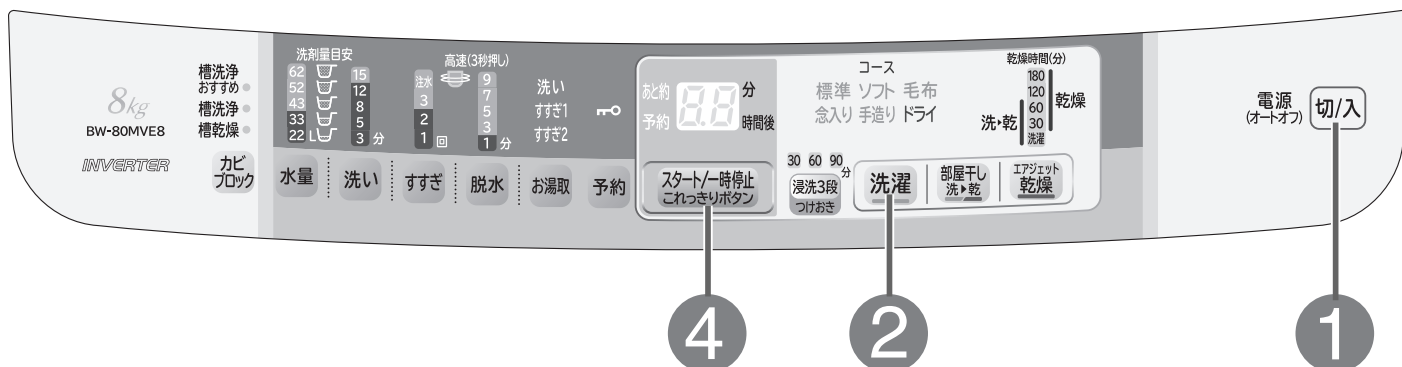

**準備** 水栓を開け、洗濯物を入れる〈P.14、15〉

お洗濯キャップをセットする

**1** **切/入** を押し、電源を入れる

**2** **洗濯** を押し、「ドライ」コースを選ぶ

水量は自動的に「33L(32L)」になります。

※( )内はBW-70MVE8の水量

■「水量」の設定を変更するときは〈P.29〉

選べる水量は「22L」と「33L(32L)」です。

**3** 液体洗剤、ソフト仕上(柔軟)剤を入れてふたを閉める〈P.16～19〉

洗剤の入れかた

●洗剤トレイを開けて、液体洗剤を入れる

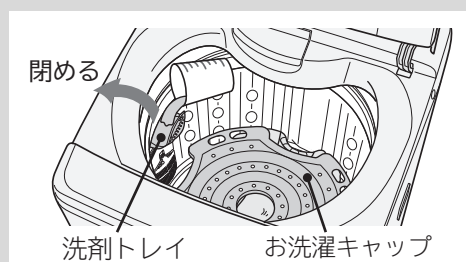

**4** **スタート/一時停止** を押し  
これっきりボタン

運転が終了したら、お洗濯キャップを外す

- お湯やお風呂の残り湯は使用しないでください。  
衣類の縮みが大きくなったり、入浴剤の色が移る恐れがありますので、水道水を使用してください。
- 洗濯物の量に対して水位を低くすると、布が傷む恐れがありますのでご注意ください。
- 「ドライ」コースの運転動作については〈P.50、51〉



## お洗濯キャップを取り付けるときは

### 取り付けかた

お洗濯キャップを曲げ、凹部と洗濯・脱水槽の凸部(プラスチック)を合わせて、洗濯・脱水槽に入れる。



### 取り付け位置の目安

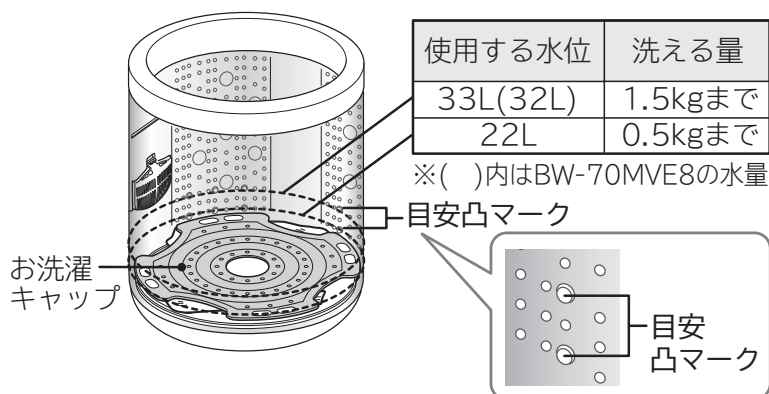

●洗濯物はきちんとたたんでから、洗濯・脱水槽に均一に入れて、お洗濯キャップでおさえてください。

## お洗濯が終わったら

### お洗濯キャップの取り外しかた

取り付けたときと同じように、洗濯・脱水槽の中で2つ折りにして引き出す。

### 干しかた

- ウールなどのセーターは、形を整えて日陰で平干しにします。
- 風呂のふたなどを使って平干しにすると形くずれが防げます。

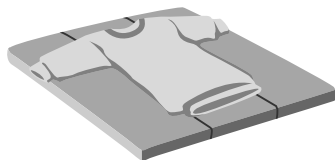

- ブラウスやワンピースは形を整えて日陰でハンガーに干します。

### 仕上げについて(縮み・形くずれの直しかた)

- スチームアイロンを軽く浮かせてスチームをかけ、形を整えます。

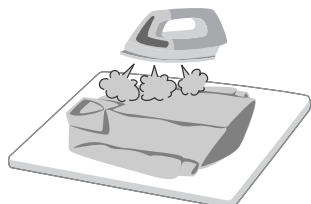

- スチームをたっぷり当てたあと、洗濯前にとっておいた型紙に合わせて、元の形まで伸ばし、形を整えます。

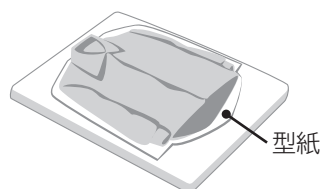

# 標準コースで部分運転をする

## 使いかた

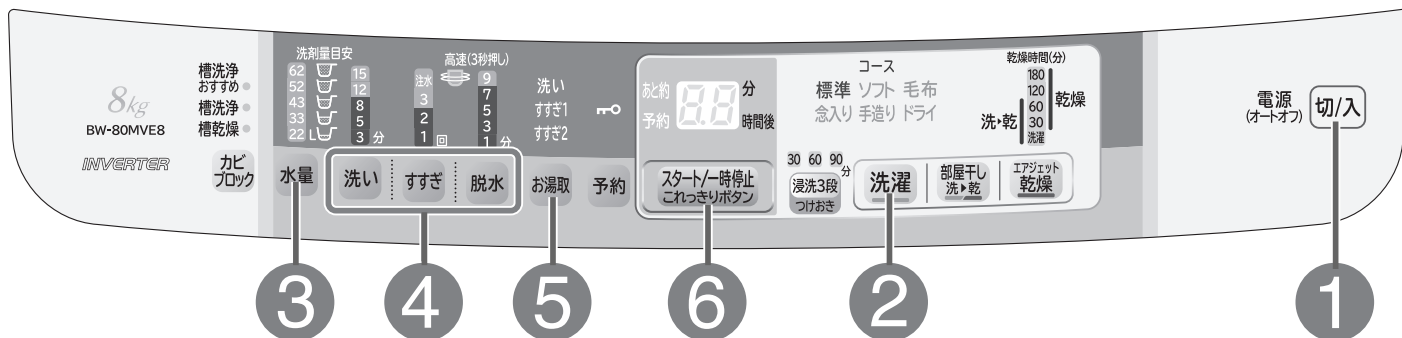

- 水量・洗い・すすぎ・脱水を設定したり、それぞれを組み合わせることで運転することができます。(設定内容は記憶されません)
- 「標準」コース以外で部分運転をする場合も、同じ操作をします。(できないコースもあります)
- 「脱水のみ」を設定したとき、残時間が脱水時間よりも長く表示されます。(排水時間が含まれるためです)

こんな場合に	1	2	3	4
お好みの内容でお洗濯するとき 洗い→すすぎ→脱水				洗い →
洗濯を分けて洗いたいとき 洗いのみ(風呂水をためたいとき)			水量 水量を選ぶ (P.29) ※水量の設定がないときは、自動的に決まります。	洗い —
シワが気になる洗濯物を脱水しないとき 洗い→すすぎ				洗い →
のり付けするとき (P.21) 洗い→脱水	電源 切/入			洗い —
洗った洗濯物をすすぎたいとき すすぎのみ	電源ボタン 「入」を押す	洗濯ボタンで 「標準」を選ぶ	水量 水量を選ぶ (P.29) 水量の設定がないときは、「52L(50L)」になります。[( )内はBW-70MVE8の水量]	排水・脱水動作をしてからすすぎの給水を始めます。
洗った洗濯物をすすいで脱水したいとき すすぎ→脱水				排水・脱水動作をしてからすすぎの給水を始めます。
洗濯・脱水槽の水を排水したいときや、干す前に脱水したいとき 排水のみ、脱水のみ			設定できない	排水のみは脱水ボタンで「1分」を選び、運転してください。
洗濯・脱水槽に水をためたいとき 水道水をためたいとき			水量 水量を選ぶ (P.29)	洗い   すすぎ

# 洗濯液を2度使うとき

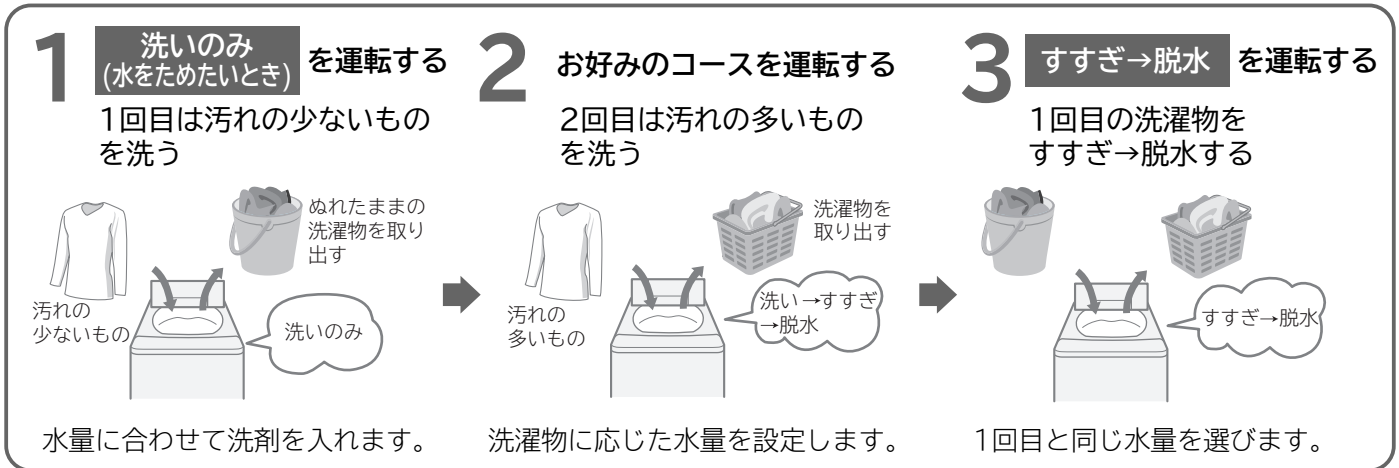

標準コースで部分運転をする

各ボタンで内容を設定する (P.29)	5	6	終了
すすぎ → 脱水 →			洗濯～脱水を設定した内容で運転します。
→			洗濯液は残ったまま停止します。
すすぎ →	お湯取		すすぎ液は残ったまま停止します。
→ 脱水 →	風呂水を使う行程を設定する (P.23) (風呂水を使わないときは6へ進む)	スタート/一時停止 これっきりボタン	すすぎをせずに洗いと脱水をします。
すすぎ →		スタートボタンを押す	すすぎの前に排水、脱水し、すすぎ液は残ったまま停止します。
すすぎ → 脱水 →			すすぎの前に排水、脱水をします。
脱水 →			排水して、脱水します。
	設定できない		
脱水 ボタンを押し、全て消灯する			洗濯・脱水槽へ給水し、停止します。

# 洗濯～乾燥する

こんな洗濯物に	容量	水量	風呂水吸水	おすすめ洗剤
<b>部屋干し洗▶乾</b> 普段の洗濯物を洗濯・乾燥したいときに 	<b>部屋干し洗▶乾</b> <b>8kg</b> 80MVE8のとき <b>7kg</b> 70MVE8のとき	<b>水量</b> 変更できる	<b>お湯取</b> 設定できる	粉末合成洗剤 または 液体合成洗剤

## 「部屋干し洗▶乾」コースについて

標準コースで洗濯したあと、30分、60分の風乾燥で干し時間を短縮します。  
 風乾燥のため、乾きに関係なく終了します。

- 洗濯物の量・種類、気温・湿度、室内の換気状態、設置環境によって乾き具合に差が出ます。  
 (乾燥していても、洗濯物の温度が低く、乾いていないと感じる場合があります)  
 特に綿100%のような厚手の洗濯物に乾きムラが生じることがありますが異常ではありません。  
 そのようなときは、追加運転を行うか、天日干しをしてください。

# 使いかた

洗濯  
乾燥する

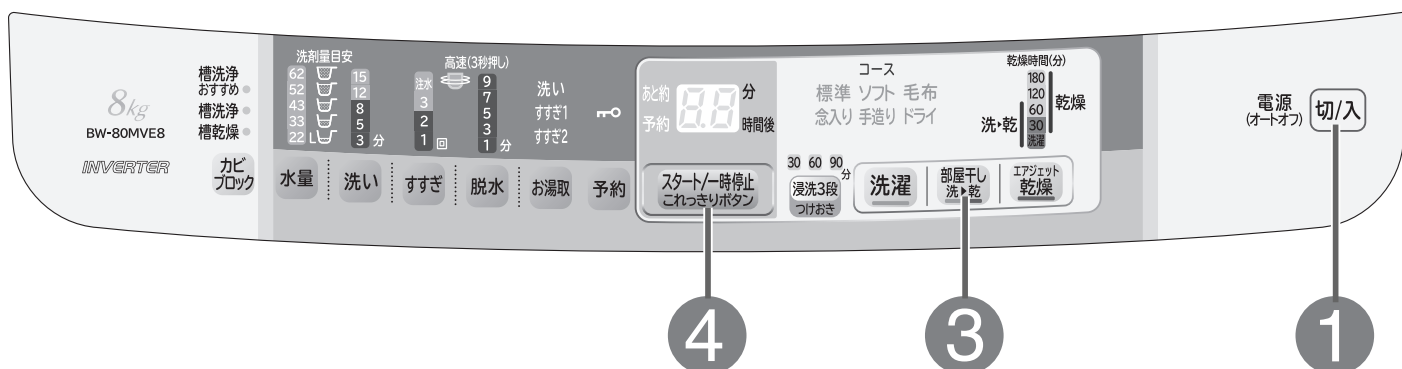

## 準備 水栓を開け、洗濯物を入れる〈P.14、15〉

1 **切/入** を押し、電源を入れる

2 **吸気窓を開ける**  
吸気窓は、約50°まで開けると「カクツ」という感触があります。

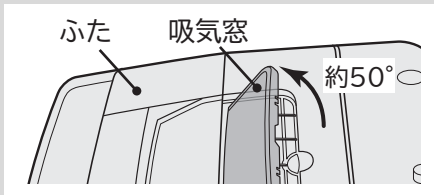

●吸気窓を50°以上開けないでください。無理に開けると破損する恐れがあります。

3 **部屋干し 洗・乾** を押し、希望の時間を選ぶ

- 「水量」「洗い」「すすぎ」の設定を変更するときは〈P.29〉
- 風呂水を使用するときは〈P.23〉

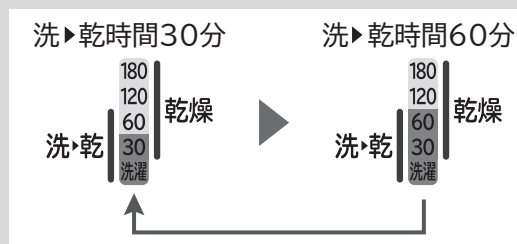

4 **スタート/一時停止** を押し、**これっきりボタン**

洗濯物の量を測定し、約8秒後に水量を表示します。



5 水量表示に従って、**洗剤、漂白剤、ソフト仕上(柔軟)剤**を入れてふたを閉める〈P.16~19〉

●ご使用後に洗濯物を取り出すときは、本体を揺らさないようにしてください。注水口から水滴がたれることがあります。



# 乾燥する (エアジェット乾燥)

■洗濯終了後の少量の洗濯物の仕上げや、熱に弱い素材の衣類の乾燥にお使いください。

	容量	運転時間
	4kg	30分
		60分
		120分
		180分

## エアジェット乾燥について

ヒーターを使った乾燥ではありません。風乾燥のため、乾きに関係なく終了します。

- 洗濯物の量・種類、気温・湿度、室内の換気状態、設置環境によって乾き具合に差が出ます。  
(乾燥していても、洗濯物の温度が低く、乾いていないと感じる場合があります)  
特に綿100%のような厚手の洗濯物に乾きムラが生じることがありますが異常ではありません。  
そのようなときは、追加運転を行うか、天日干しをしてください。

## エアジェット乾燥できる洗濯物

■洗濯物の量：化繊約4kg

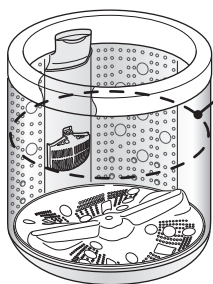

化繊約4kgの目安※  
上から6番目の脱水穴が目安です。

- 洗濯物は目安位置以上に入れないでください。  
洗濯物を傷める恐れがあります。
- 洗濯物の量が多いと、乾きムラが発生したり、シワが多くなります。

※位置の目安は脱水後の湿った洗濯物を  
ほぐして入れたときです。

■洗濯物の重さの目安



ガードル  
(ウレタン入り)  
(化繊：約200g)



キャミソール  
(ウレタン入り)  
(化繊：約200g)



フリーストレーナー  
(化繊：約500g)



ジャージ上下  
(化繊：約700g)

- 裏地のある洗濯物は、運転時間を長めにしてください。
- 風による乾燥のため、運転終了時の洗濯物は温度が低いため、乾いていないと感じる場合があります。

## 乾燥時間について

乾燥時間は乾燥(脱水)を行っている時間です。衣類の片寄りの修正や衣類をほぐすかはん動作により、約5～30分時間が長くなります。

# 使いかた

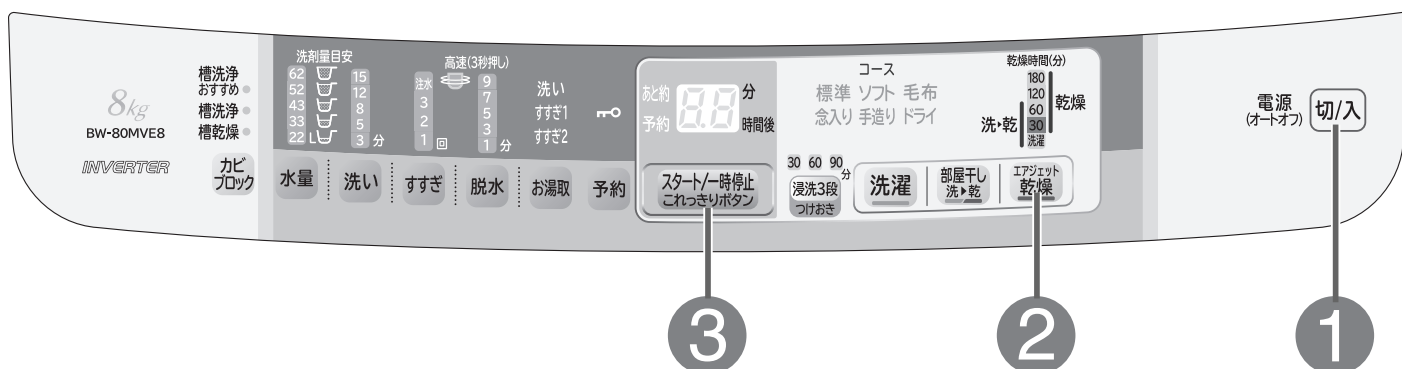

乾燥する(エアジェット乾燥)

**準備** 洗濯物を1枚ずつ広げ、片寄らないように入れる〈P.14、15〉

**1** **切/入** を押し、電源を入れる

**2** **エアジェット乾燥** を押し、希望の時間を選ぶ

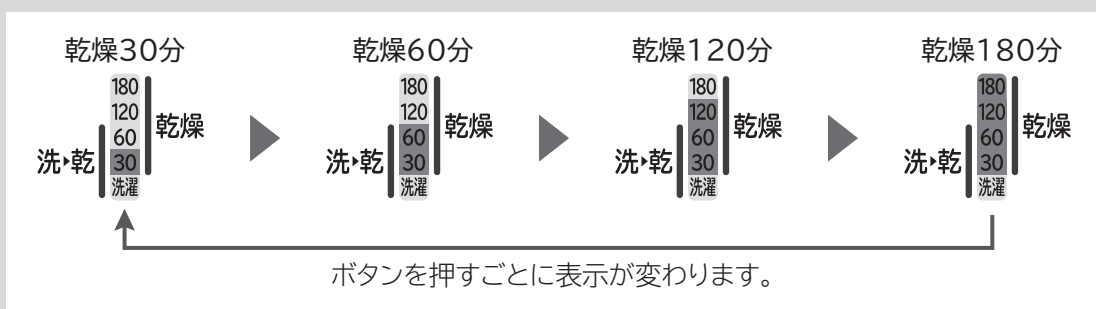

●乾燥時間の表示以外は消灯します。

**3** ふたを閉めて、吸気窓を開け、

**スタート/一時停止 これっきりボタン** を押し

吸気窓は、約50°まで開けると「カクッ」という感触があります。

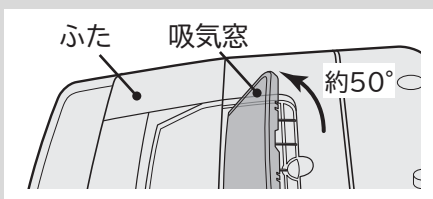

●吸気窓を50°以上開けないでください。無理に開けると破損する恐れがあります。

●洗濯・脱水槽に水が入っている場合は、水を排水してください。〈P.36〉

# つけおき洗いをする

こんな洗濯物に	容量	水量	風呂水吸水	おすすめ洗剤
<b>浸洗3段つけおき</b> 衣類をつけおきして洗いたいときに 	浸洗3段つけおき <b>8kg</b> 80MVE8のとき <b>7kg</b> 70MVE8のとき	水量 変更できる	お湯取 設定できる	粉末合成洗剤 または 液体合成洗剤

## 「浸洗3段つけおき」について

30分、60分、90分のつけおき時間を選ぶことができます。

### こんなときに

- つけおき30分：いつもよりしっかり洗いたいときに。
- つけおき60分：通常のお洗濯では落ちにくい汚れに。
- つけおき90分：ガンコな汚れや、衣替え直前のお洗濯に。

# 使いかた

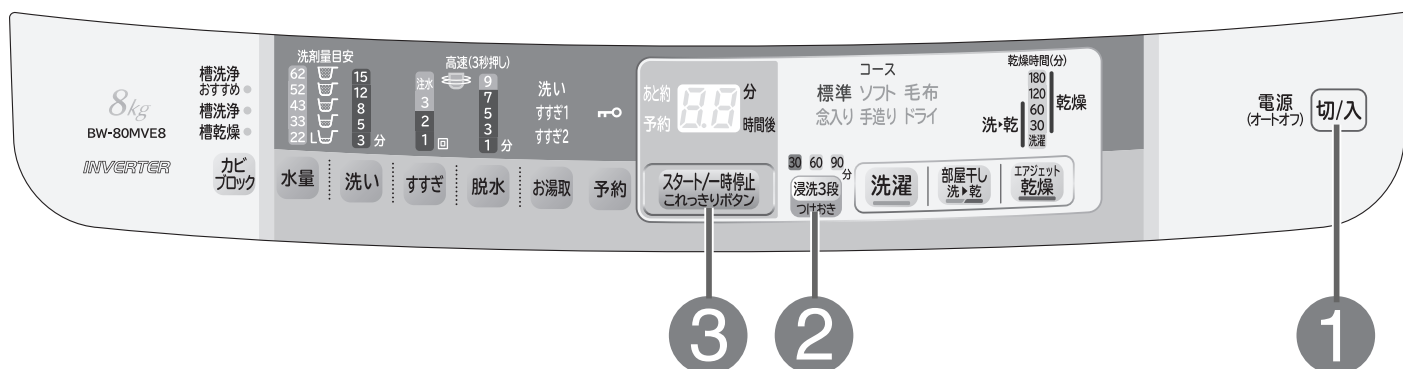

つけおき洗いをする

## 準備 水栓を開け、洗濯物を入れる 〈P.14、15〉

**1** **切/入** を押し、電源を入れる

**2** **浸洗3段 つけおき** を押し、希望の時間を選ぶ

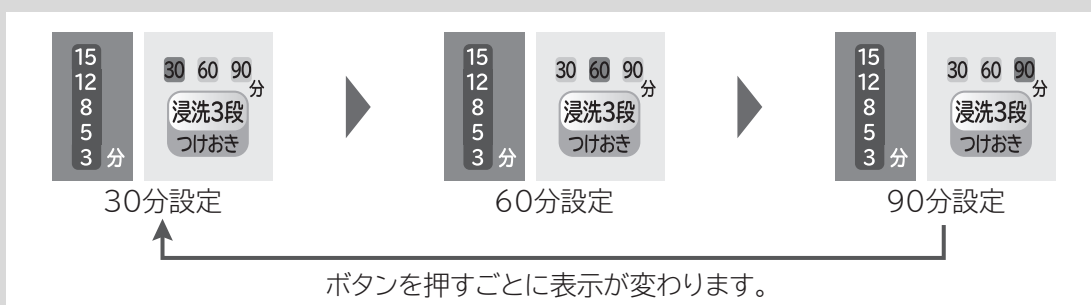

- 「水量」「すすぎ」「脱水」の設定を変更するときは 〈P.29〉
- 風呂水を使用するときは 〈P.23〉

**3** **スタート/一時停止 これっきりボタン** を押し

洗濯物の量を計測し、約8秒後に水量を表示します。

**4** 水量表示に従って、**洗剤、漂白剤、ソフト仕上(柔軟)剤**を入れてふたを閉める 〈P.16~19〉

- 吸気窓は閉めてください。
- 大物や厚手の衣類を先に入れてください。

# 予約運転をする

## 予約ボタンの使いかた(切り替え内容)

■予約時間とは、運転終了予定時間です。

例えば、今から3時間後に洗濯運転を終了させたい場合は、予約時間は「3時間」になります。

■ **予約** を押すごとに表示が変わります。



(3時間後の表示例)

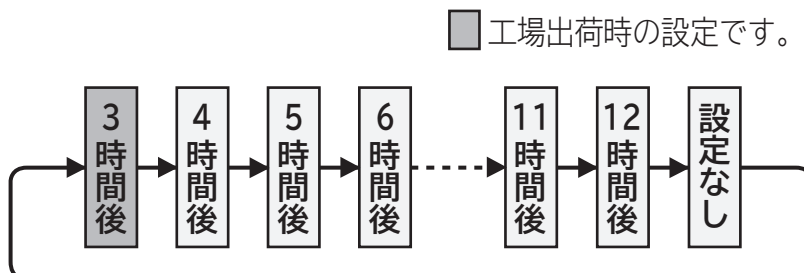

●時間の表示は、洗濯終了予定時間の目安を表示します。

●「毛布」「ドライ」「部屋干し洗▶乾」「エアジェット乾燥」コースおよび、カビブロック(「槽洗浄」「槽乾燥」コース)運転は予約できません。

## こんなときに

●予約内容の確認： **予約** を押す。(押している間、予約内容を表示)

●予約の取り消し： **切/入** を押し、電源を切る。

●予約の変更： **切/入** を押し、電源を切り、初めからやり直す。

●衣類の追加：電源を切らずに、衣類を追加してください。

- 予約運転のとき、色移りしやすい衣類は一緒に洗濯しないでください。
- 電源プラグを抜いたり、停電したときは、予約運転は取り消されます。
- 洗濯物の量や質、給水量により仕上がり時間がずれることがあります。
- 衣類のシワ防止のため、洗濯が終わったらできるだけ早く干してください。



# 使いかた

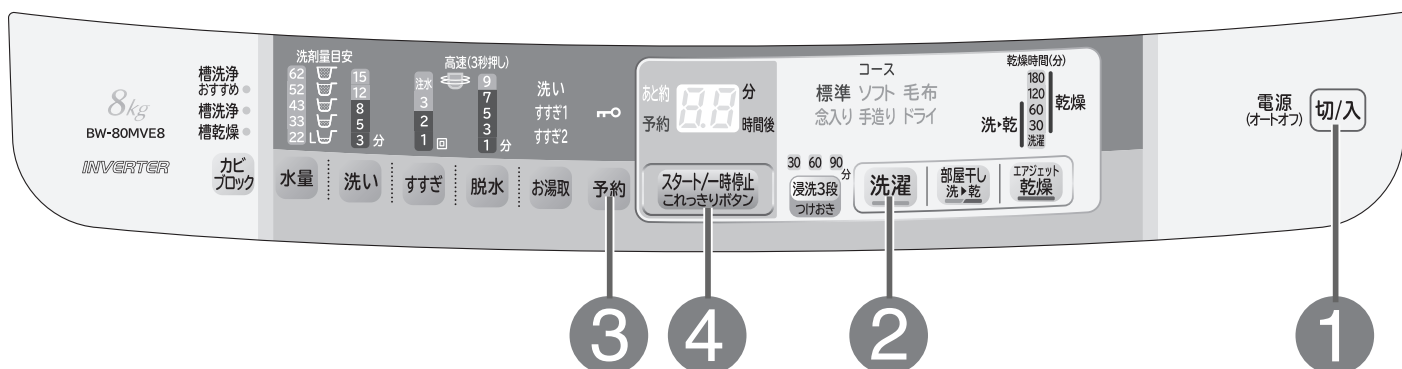

予約運転をする

## 準備 水栓を開け、洗濯物を入れる〈P.14、15〉

1 **切/入** を押し、電源を入れる

2 **洗濯** を押し、希望のコースを選ぶ

- 「水量」「洗い」「すすぎ」「脱水」の設定を変更するときは〈P.29〉
- 風呂水を使用するときは〈P.23〉

3 **予約** を押し、運転終了時間を設定する

4 **スタート/一時停止 これっきりボタン** を押す

洗濯物の量を測定し、約8秒後に水量を表示します。

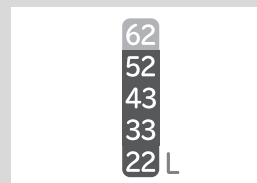

「標準」コース(水量52L)の例

5 水量表示に従って、**洗剤、漂白剤、ソフト仕上(柔軟)剤を入れてふたを閉める**〈P.16~19〉

洗濯内容を表示したあと、「予約」表示以外は消灯します。

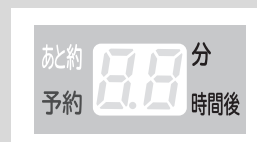

●吸気窓は閉めてください。

# 槽洗浄・槽乾燥コースを使う

## コースの使い分け

こんなときに	容量	運転時間	風呂水吸水
<b>槽洗浄</b> 洗濯・脱水槽の汚れが気になるときに	洗剤や洗濯物は入れない	3時間	設定できる
		11時間	
<b>槽乾燥</b> 洗濯・脱水槽のカビの発生を防止したいときに		20分	設定できない

## 槽洗浄について

洗濯・脱水槽に発生した石けんかすや黒カビを洗い落とし、洗濯・脱水槽を乾燥します。

- 石けん(天然油脂)は、合成洗剤よりも石けんかすや黒カビが発生しやすくなります。定期的に槽洗浄を行ってください。

## こんなときに

### ■槽洗浄(3時間)コース

- 1~2か月に一度程度
- 洗濯物への糸くず付着が気になるとき
- 槽内のおいが気になるとき
- 石けん(天然油脂)をご使用になったときは、1か月に一度程度

槽洗浄 ● あと約 88 分  
槽乾燥 ● 予約 88 時間後

- 衣類用塩素系漂白剤(「ハイター」など)または、洗濯槽用塩素系漂白剤(「洗たく槽カビキラー」など)をご使用ください。キッチン用漂白剤では効果が少ないため、使用しないでください。
- 洗浄頻度について、各種の漂白剤に記載がある場合は、それに従ってください。

### ■槽洗浄(11時間)コース

- 黒カビや石けんかすが発生したとき
- 槽内のおいが強いとき
- よりしっかり掃除したいとき

槽洗浄 ● あと約 88 分  
槽乾燥 ● 予約 88 時間後

- 洗濯機専用の洗濯槽クリーナー「防食剤配合塩素系漂白剤」(例：日立純正洗濯槽クリーナーSK-1・別売り)をご使用ください。〈P.77〉
- 洗浄頻度について、各種の洗濯槽クリーナーに記載がある場合は、それに従ってください。

## 洗濯槽クリーナーなどのご使用にあたって

- 容器に使用量の記載があるものは、表示に従ってください。記載がないものは、約500mLを使用してください。
- 洗濯・脱水槽の中に入れるときは、本体表面に付着しないように注意してください。

## 「槽洗浄」コースの洗濯・脱水槽の動作

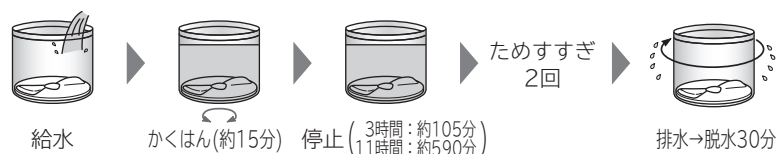

## 槽乾燥について

20分間の乾燥運転で洗濯・脱水槽を乾燥させ、黒カビの発生を抑えます。

### 「槽乾燥」コースの洗濯・脱水槽の動作



脱水20分

## 槽洗浄おすすめサインについて

槽洗浄の時期をランプの点滅でお知らせします。(2か月～3か月に一度)  
電源「入」時、ランプが点滅したら「槽洗浄(3時間)」を行ってください。〈P.48〉

- 「槽洗浄」コース運転を行うと、次回の電源「入」からランプ点滅は消灯し、次回の槽洗浄時期になると再び点滅します。
- 「槽洗浄」コース以外の運転をした場合は、次回の電源「入」時もランプが点滅します。このランプ点滅は3回目の電源「入」まで行い、4回目からは消灯し、次回の槽洗浄時期になると再び点滅します。

槽洗浄  
おすすめ  
槽洗浄 ●  
槽乾燥 ●  
カビ  
ブロック

# 槽洗浄・槽乾燥コースを使う(続き)

## 使いかた

### 「槽洗浄」コースの場合

※操作パネルの表示：「槽洗浄(3時間)」コース

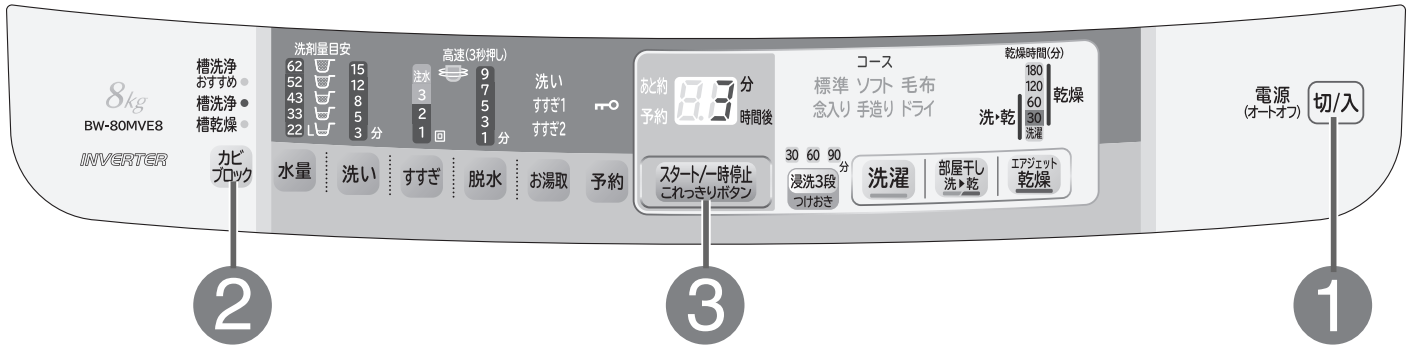

### 準備 水栓を開ける

1 **切/入** を押し、電源を入れる

2 **カビブロック** を押し、「槽洗浄(3時間)」または「槽洗浄(11時間)」コースを選ぶ

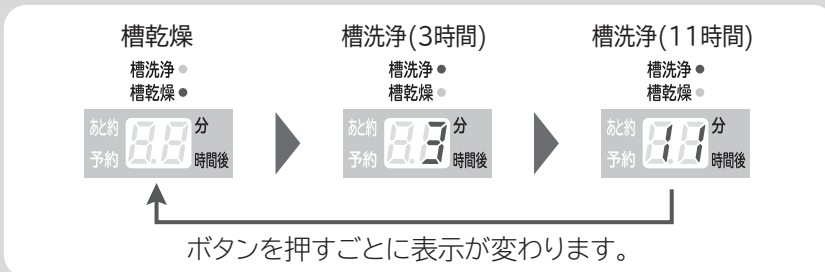

日立純正洗濯槽クリーナー(SK-1)または衣類用塩素系漂白剤を直接洗濯・脱水槽に入れる〈P.77〉

■風呂水を使用するときは〈P.23〉

3 ふたを閉めて、

**スタート/一時停止 これっきりボタン** を押す

●スタートボタンを押したあと、表示が次のように変わります。



## 「槽乾燥」コースの場合

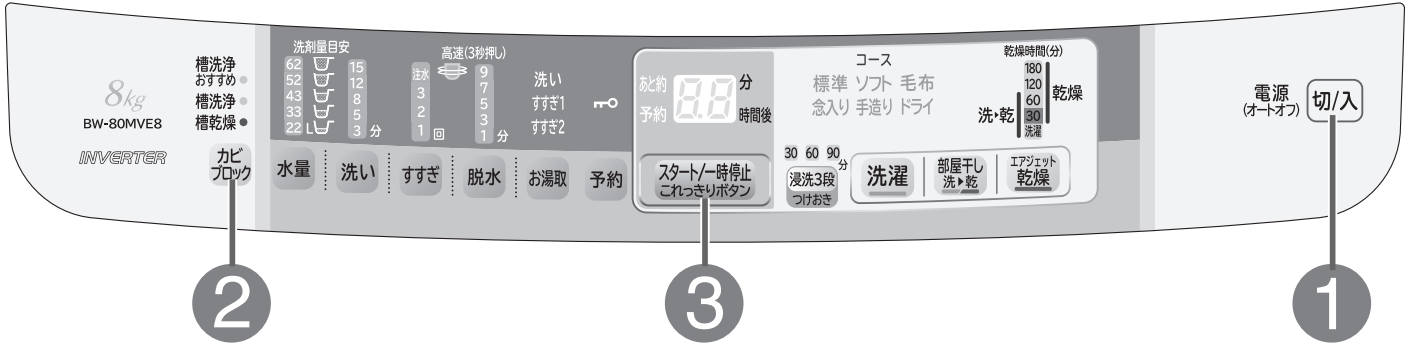

**1** 切/入 を押し、電源を入れる

**2** カビブロック を押し、「槽乾燥」コースを選ぶ

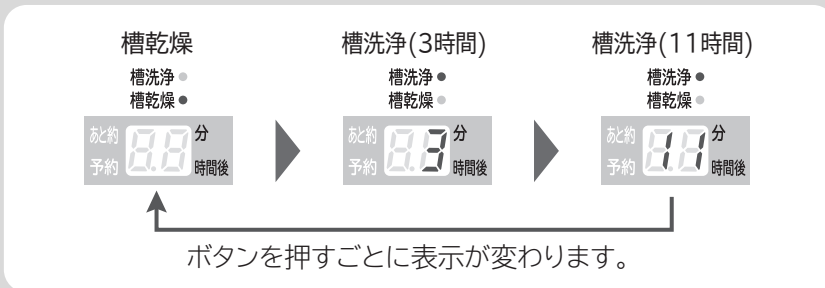

**3** ふたを閉めて、吸気窓を開ける

スタート/一時停止  
これっきりボタン を押す

●スタートボタンを押したあと、表示が次のように変わります。



残り時間「20分」表示後、終了まで  
1分単位で時間が減少します。  
(20→19→…10→9→8→…3→2→1)

# 全自動コースの運転内容と、変更できる内容

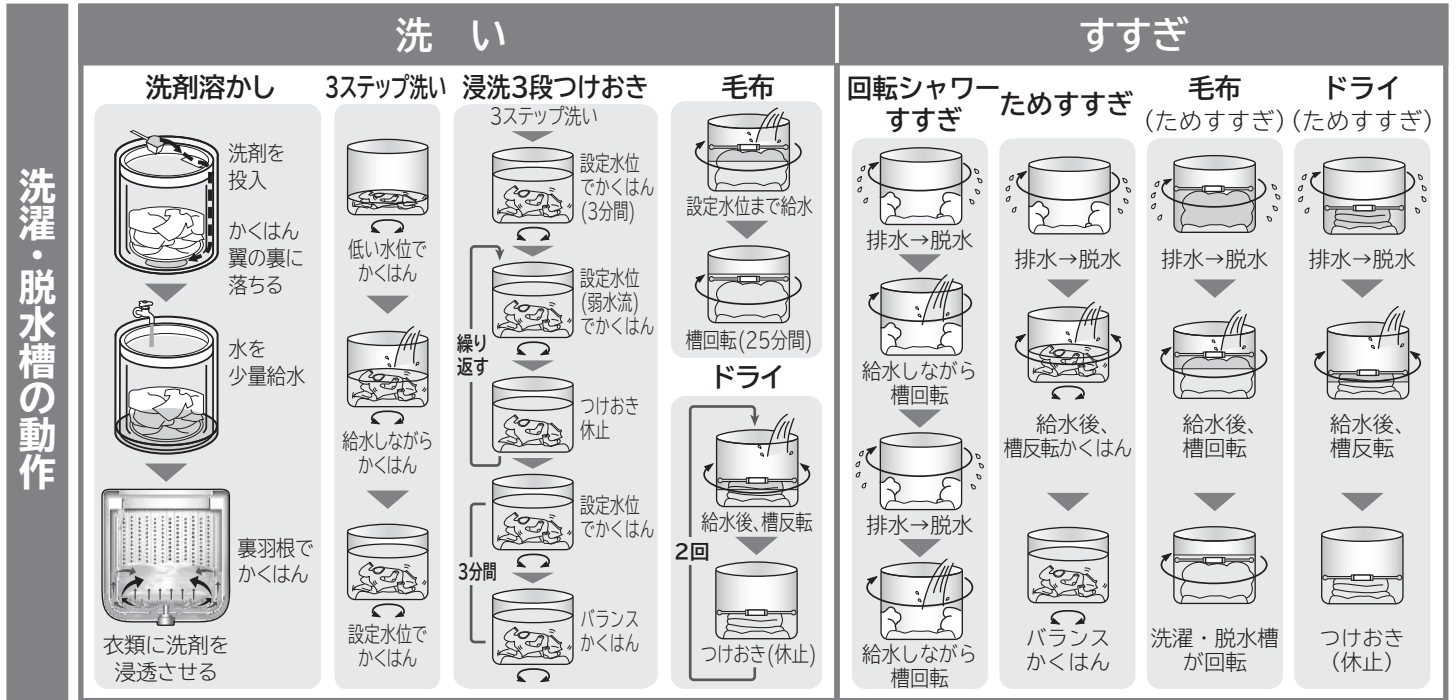

コース	水量		洗い	すすぎ	
	80MVE8	70MVE8		1回目	2回目
標準	22~52L	22~50L	8分	回転シャワーすすぎ2回※1	ためすすぎ
	22~62L	22~58L	3~15分	ためすすぎ1~3回、注水すすぎ1~3回	
念入り	22~62L	22~58L	8~12分	回転シャワーすすぎ4回※1	ためすすぎ
	22~62L	22~58L	3~15分	ためすすぎ1~3回、注水すすぎ1~3回	
ソフト	22~62L	22~58L	8分	回転シャワーすすぎ2回※1	ためすすぎ
	22~62L	22~58L	3~15分	ためすすぎ1~3回、注水すすぎ1~3回	
手造り	52L	50L	3分	注水すすぎ	—
	22~62L	22~58L	3~15分	ためすすぎ1~3回、注水すすぎ1~3回	
毛布	62L	58L	25分 (表示は15分)	ためすすぎ	ためすすぎ
	22~62L	22~58L			
ドライ	33L	32L	12分	ためすすぎ	ためすすぎ
	22, 33L	22, 32L			
部屋干し洗▶乾	22~62L	22~58L	8分	回転シャワーすすぎ2回※1	ためすすぎ
	22~62L	22~58L	3~15分	ためすすぎ1~3回、注水すすぎ1~3回	
浸洗3段つけおき	22~62L	22~58L	30, 60, 90分※2	回転シャワーすすぎ2回※1	ためすすぎ
	22~62L	22~58L		ためすすぎ1~2回、注水すすぎ1~2回	
エアジェット乾燥	—	—	—	—	—

※1 「お湯取」設定時または、すすぎを再設定した場合は、ためすすぎになります。

※2 洗い時間のランプ表示は15分です。〈P.43〉

- 所要時間の目安時間は、室温20℃、水温20℃で運転した場合です。
- 初期残時間表示は目安であり、実際の時間とは異なる場合があります。
- 給水時間(給水量毎分15L)、排水時間を含みます。水道水圧、風呂水吸水の有無、洗濯物の量、排水条件、室温により変わります。
- 洗い時間、脱水時間は、実際に運転する時間とは異なる場合があります。
- 「標準」「念入り」「ソフト」「手造り」「部屋干し洗▶乾」「浸洗3段つけおき」コースは、最終脱水終了後、洗濯物をほぐすため「ほぐし脱水」(2~4分)を行います。ただし、洗濯物の量が多い場合と、「洗い」を含まない手動設定は、「ほぐし脱水」を行いません。〈P.53〉
- ( )は、手動で切り替え設定したときの目安時間です。BW-70MVE8の所要時間は、約1分短くなります。
- 電源を入れると、最後に運転したコースが記憶されています。(「標準」「念入り」「ソフト」「手造り」コースの場合)
- 前回運転したときの水道水圧が低かった(給水時間が長かった)場合には、運転開始直後の残時間が長くなる場合があります。



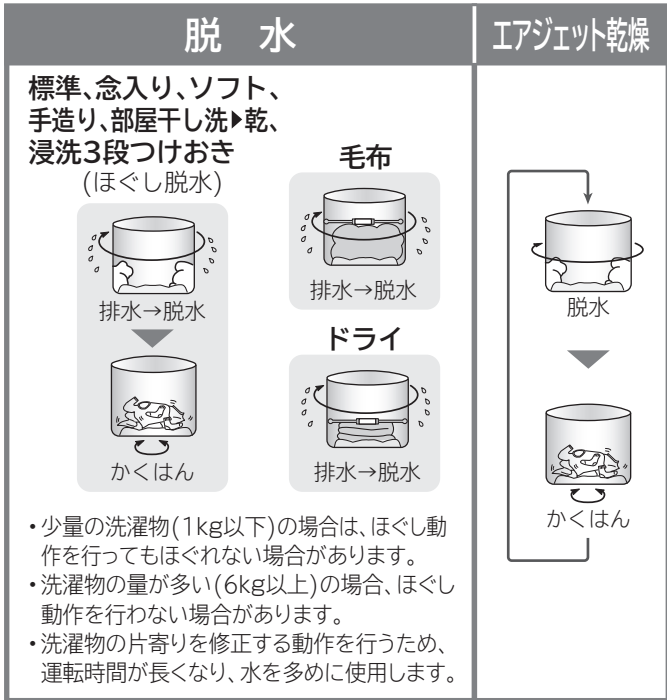

■コースの切り替えについて

- 「スタート」後は、コースの切り替えはできません。

■運転内容の変更について

- 「スタート」後は、スタート/一時停止ボタンを押して変更します。(「予約」運転は電源を切ります)  
「洗い」行程が終わると変更できません。
- すすぎ運転中に水量を変更するときは、一時停止ボタンを押してから水量ボタンを押してください。
- 内容を変更できないコースもあります。(「毛布」「ドライ」コース)

■ : 標準設定内容    □ : 各ボタンで切り替えできる内容

脱水		エアジェット乾燥	所要時間の目安		
洗濯	洗▶乾部屋干し		洗濯	洗▶乾部屋干し	エアジェット乾燥
7分	—	—	39分	—	—
1~9分			(21~72分)		
7分	—	—	53分	—	—
1~9分			(21~72分)		
3~7分	—	—	39分	—	—
1~9分			(21~72分)		
3分	—	—	28分	—	—
1~9分					
7分	—	—	59分	—	—
1~9分					
1分	—	—	29分	—	—
—			30、60分		
3~7分	—	—	62、92、122分	—	—
1~9分					
—	—	30、60、120、180分	—	—	30、60、120、180分

■残時間表示について

- ・1時間30分の場合



- ・30分の場合



- ・100分以上の場合  
洗濯物の量を計測するときも右記と同じ表示をします。



■表示について(☀️は点滅をします)

- ・ほぐし動作中の場合



- ・洗い(8分)運転中の場合



- ・すすぎ1運転中の場合



- ・脱水(7分)運転中の場合



# いろいろな使いかた

## 温度センサー制御を設定・解除したいとき

■室温を検知し、洗い時間をコントロールします。室温が低い場合は、洗い時間が長くなります。

工場出荷時は「設定なし」にしています。設定を変更するときは

1 切/入 を押し、電源を入れる

2 部屋干し洗▶乾 を3秒以上押す →

- 「標準」「念入り」「部屋干し洗▶乾」コースで動作します。（「洗い」のみなど、設定を変更した場合は動作しません）
- お湯取設定時、温度センサー制御は動作しません。
- 連続して洗濯したときなどは、温度センサー制御が動作しない場合があります。
- 設定内容は記憶されます。

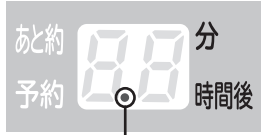
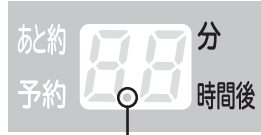
設定時	解除時
 <p>設定ありのときは、このドットが点灯します。（スタート後消灯）</p>	 <p>解除したときは、このドットが消灯します。</p>

## 高速脱水を設定・解除したいとき



■1000回転／分の高速脱水で、洗濯物の水分をしっかりと飛ばして、干し時間を短縮します。（「ソフト」「ドライ」「槽洗浄」「部屋干し洗▶乾」「エアジェット乾燥」コースは設定できません）

工場出荷時は「設定なし」にしています。設定を変更するときは

1 切/入 を押し、電源を入れる

2 脱水 を3秒以上押す →

- 設定内容は記憶されます。

設定時(1,000回転/分)	解除時(900回転/分)
 <p>点灯</p>	 <p>消灯</p>

## ほぐし脱水を設定・解除したいとき

■脱水終了後にほぐす動作を行い(2~4分)、洗濯物を取り出しやすくします。  
(「毛布」「ドライ」コースは行いません)

工場出荷時は「設定あり」にしています。設定を変更するときは

- 1 **切/入** を押し、電源を入れる
- 2 **洗濯** を3秒以上押す →
- 3 **切/入** を押し、電源を切る

設定時	解除時

●設定内容は記憶されます。

## いたずら防止モードを設定・解除したいとき

■洗いの給水後にふたをロックするように設定できます。

工場出荷時は「設定なし」にしています。設定を変更するときは

- 1 ふたを閉め、**切/入** を押し、電源を入れる
- 2 **洗濯** を押し、「標準」コースを選ぶ
- 3 **洗い** を3秒以上押す →
- 4 **切/入** を押し、電源を切る

設定時	解除時

●設定内容は記憶されます。

# いろいろな使いかた(続き)

## 運転スタート音・終了音を変えたい、音を消したいとき

- 運転スタート・終了時にメロディ音が鳴ります。
- 6種類の中からお好みで設定することができます。

工場出荷時は「メロディ1」が設定されています。設定を変更するときは

1 **切/入** を押し、電源を入れる

2 **すすぎ** を3秒以上押す →

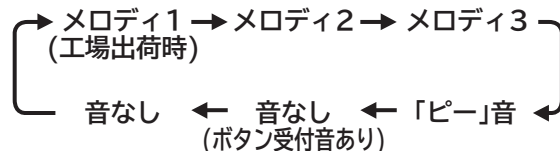

- 設定されると各メロディ音が鳴ります。  
音なし(ボタン受付音あり)のときは「ピー」、音なしのときは「ピッ」と鳴り、設定完了をお知らせします。
- 設定内容は記憶されます。

## 運転終了10分前の予告音を消したいとき

- 予告音にて運転終了約10分前をお知らせします。
- 音あり／音なしのどちらかを設定できます。

工場出荷時は「設定あり(音あり)」にしています。設定を変更するときは

1 **切/入** を押し、電源を入れる

2 **スタート/一時停止  
これっきりボタン** を3秒以上押す →

音あり(工場出荷時) ↔ 音なし

※運転スタート・終了音の設定によって、切り替え時に鳴る音が異なります。

- 設定完了は、ボタン操作音と「ピッ・ピッ・終了予告音」でお知らせします。
- ※終了予告音は、設定したメロディによって変わります。  
解除したときは、ボタン操作音と「ピッ・ピッ・ピッ」でお知らせします。
- 洗濯物の片寄りで脱水をやり直したときは、終了予告音は鳴りません。
  - 設定内容は記憶されます。

## 回転シャワーすすぎの時間を長くしたいとき

- 回転シャワーすすぎの時間を長くすることができます。(45秒)
- 回転シャワーすすぎを行うコースを確認ください。〈P.50〉

工場出荷時は「設定なし」にしています。設定を変更するときは

1 **切/入** を押し、電源を入れる

2 **予約** を3秒以上押す →

設定時	解除時
あと約 00 分 予約 00 時間後	あと約 00 分 予約 00 時間後
「ピッ」音でお知らせします。	「ピー」音でお知らせします。

- 設定内容は記憶されます。

## 衣類乾燥機と組み合わせるとき

■衣類乾燥機から出る水を、洗濯・脱水槽に流します。

- 1 洗濯機の右側後部の排水口キャップを開く
- 2 内部のパイプに衣類乾燥機の排水ホースを回しながら、奥まで差し込む
- 3 衣類乾燥機の排水ホースを引っ張って、簡単に抜けないことを確認する  
排水ホースを倒してご使用ください。

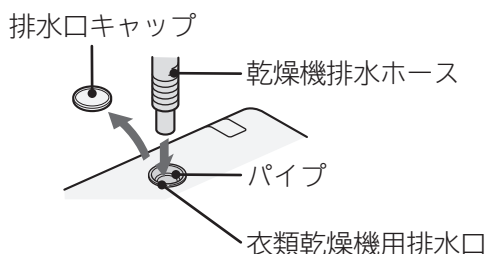

## お湯取設定の記憶を解除したいとき

■お湯取設定の内容を記憶するかしないかを切り替えることができます。

工場出荷時は「記憶する」にしています。設定を変更するときは

- 1 **切/入** を押し、電源を入れる
- 2 **洗い** **すすぎ** **脱水** を押し、全ての時間・回数表示を消す
- 3 **お湯取** を3秒以上押す

3秒以上押すごとに、次のように切り替わります。(受付音「ピッ」が鳴りますが、そのまま押し続けてください)  
※次回電源を入れたとき、お湯取しない設定になっています。

記憶する	記憶しない
「ピッ」音でお知らせします。	「ピー」音でお知らせします。

- 4 **切/入** を押し、電源を切る

●設定内容は記憶されます。

## 清水すすぎを設定・解除したいとき

■最後のすすぎ行程を「お湯取」に設定したとき、すすぎ行程の最後に水道水ですすぎ運転を行います。

工場出荷時は「設定なし」にしています。設定を変更するときは

- 1 **切/入** を押し、電源を入れる
- 2 **お湯取** を3秒以上押す

(受付音「ピッ」が鳴りますが、そのまま押し続けてください)

設定時(3秒表示)	解除時(3秒表示)
「ピッ」音でお知らせします。	「ピー」音でお知らせします。

●設定内容は記憶されます。

# お手入れ

## 糸くずフィルター

### 1 糸くずフィルターを取り外す

1 つめを押したまま

2 手前に倒す

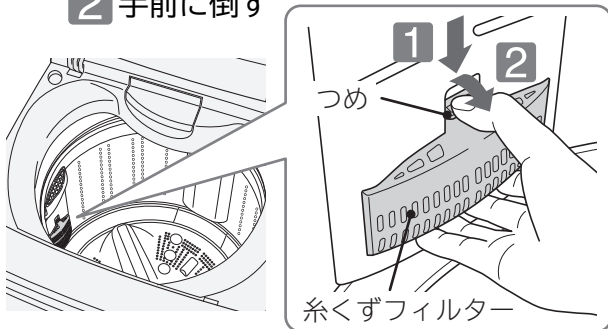

### 2 カバーからネットを外す

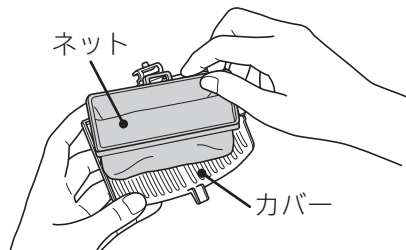

### 3 ネットを裏返しにする

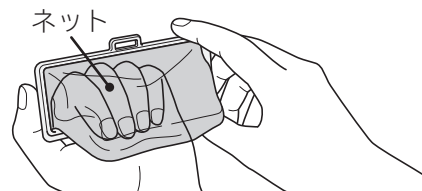

### 4 糸くずを取り除き、目詰まりを洗い落とす

●目詰まりがひどい場合は、歯ブラシなどで掃除します。



### 5 ネットを元に戻し、カバーに取り付ける

●裏返したネットを元に戻します。

1 カバーの「凸部」とネットの「角穴」を合わせる

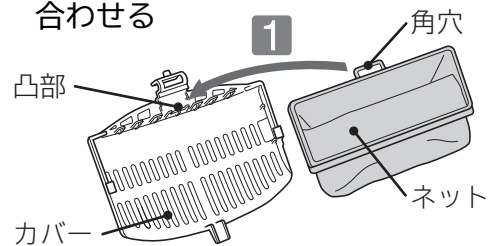

2 片方の「つめ」の内側にネットの枠を差し込む

3 もう片方の「つめ」にネットの枠を押しはめ込む

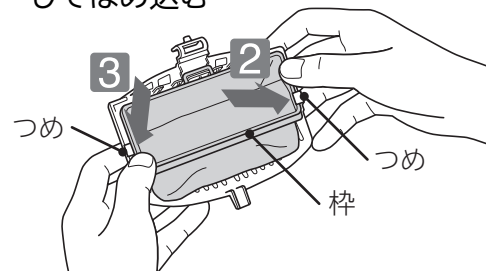

### 6 糸くずフィルターを元どおり取り付け

1 カバー下部の「つめ」を取り外した元の位置に入れて

2 カチッと音がするまで押し込む

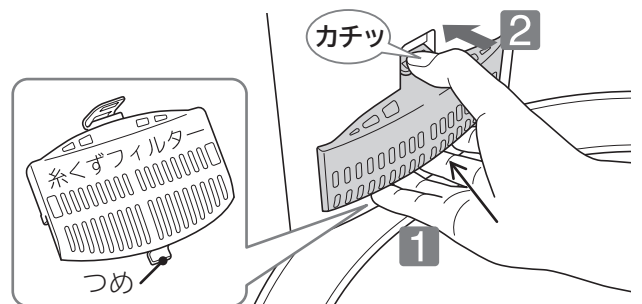

●糸くずフィルターを取り出したとき、洗濯・脱水槽のくぼみにヘアピンや硬貨などを落とさないように注意してください。

●糸くずフィルターを外した状態で洗濯をしないでください。衣類を傷める恐れがあります。

●しっかり取り付けてください。糸くずフィルターが運転中に外れる場合があります。

お願い

●糸くずフィルターは消耗品です。

ネットが破れたときは、販売店でお買い求めください。〈P.77〉



## 洗剤トレイ

- 洗剤トレイを取り外してお手入れしてください。

### 洗剤トレイの外しかた

- 1 洗剤トレイを押し上げながら片方を内側にたわませ
- 2 ピンを片方ずつピン穴から外す

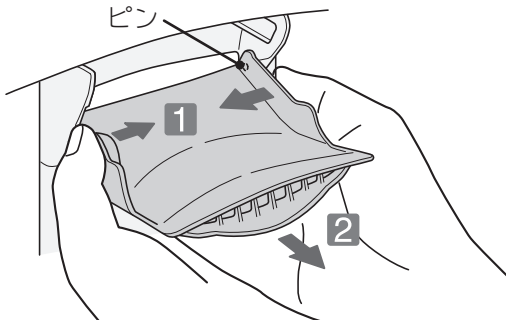

### 洗剤トレイの取り付けかた

- 1 洗剤トレイのピンを投入口のピン穴に片方ずつ差し込む

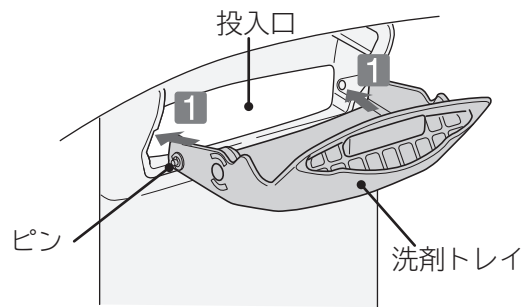

- 洗剤が残っている場合は、ふき取るか水で洗い流してください。
- 汚れがひどいときは、約40℃のお湯に約5分間浸し、歯ブラシなどで洗い流してください。
- 洗剤トレイの水気をふき取ってください。

## ソフト仕上(柔軟)剤投入ケース

### 1 ソフト仕上(柔軟)剤投入ケースを取り出す

- 1 ケースを引き出し
- 2 ケース突起部を押しながらさらに手前に引き出す

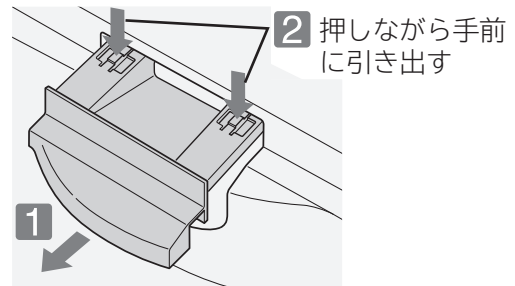

### 2 水洗いするか、しつこい汚れは歯ブラシなどで洗う

### 3 水気をふき取り、元どおり取り付ける

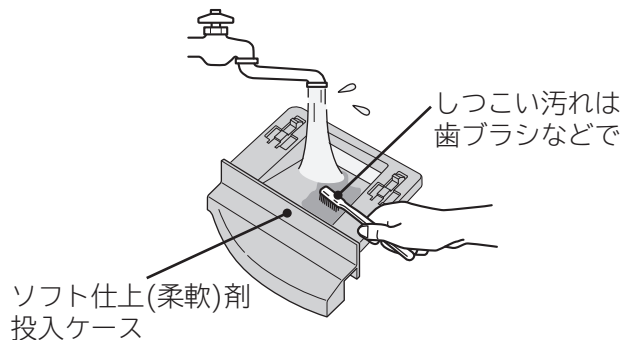

- 汚れがひどいときは、約40℃のお湯に約5分間浸し、歯ブラシなどで洗い流してください。
- 元どおりに取り付ける前に、ケースの水気をふき取ってください。
- 凍結したときは、ソフト仕上(柔軟)剤投入ケースに約40℃のお湯を入れてください。

# お手入れ(続き)

## 給水ボックス

### 1 ソフト仕上(柔軟)剤投入ケースを取り外す

- 1 ケースを引き出し
- 2 ケース突起部を押しながらさらに手前に引き出す

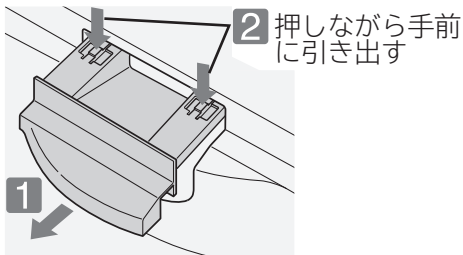

### 2 内部のキャップを外し、きれいに洗う



- ソフト仕上(柔軟)剤投入ケースの取り出し口から、キャップをつまみ、取り出してください。

### 3 ソフト仕上(柔軟)剤投入ケースの取り出し口から水を入れ、歯ブラシなどで内部を掃除する

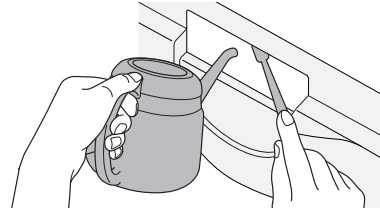

- 水があふれでて、周囲に水がかからないように注意してください。

### 4 キャップを元どおり取り付けて、水で取れた汚れを洗い流す

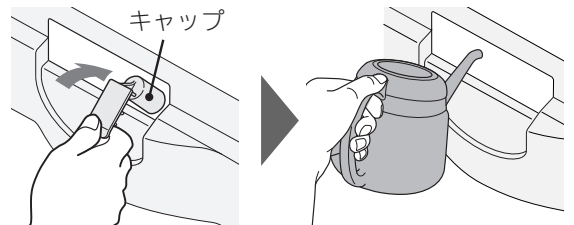

- キャップには取り付け方向があります。図のように入れてください。
- キャップを元どおり取り付けるときは、根元までしっかり押し込んでください。

## 風呂水吸水口

風呂水の吸水が遅くなったら、お手入れしてください。

### 1 お湯取ホースを外す〈P.25〉

### 2 ポンプフィルターを取り外し、水洗いする

- ポンプフィルター中央部の突起をつまみながら引き上げてください。
- 指でつまめない場合は、ペンチなどでつまみながら引き上げてください。



### 3 元どおり取り付ける〈P.22〉

## 注水口

ごみが残っていたり、汚れていたら、お手入れしてください。

- 歯ブラシでシャワーの穴を掃除してください。

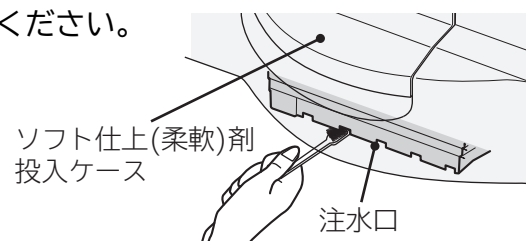

## 給水口

給水時間が長くなったら、お手入れしてください。

### 1 水栓を閉めて、給水ホースを外す

1 水栓を閉めて **切/入** を押し、電源を入れる

2 **カビブロック** を押し、「槽洗浄」コースを選ぶ

3 **スタート/時停止** **こねつきボタン** を押し、スタートする

4 約10秒間運転し、**切/入** を押す

外すときの水の飛び散り防ぐためです。

5 ユニオンナットを緩め外す

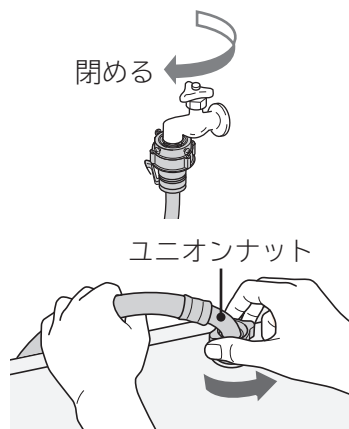

### 2 給水口のフィルターにたまったゴミを、歯ブラシなどで取り除く

●給水口のフィルターをペンチなどで取り外して掃除してください。

●給水口のフィルターを外した場合は、元どおりに取り付けてください。取り付けないと、給水弁の故障の原因になります。

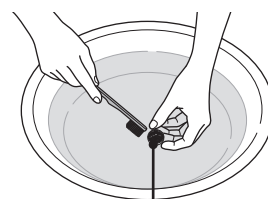
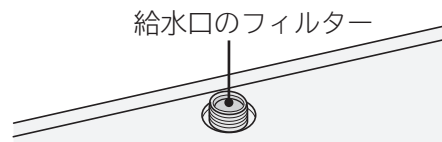

### 3 外した給水ホースを、元どおり取り付ける〈据付説明書〉

●取り付け後、水栓を開けて水漏れがないことを確認してください。

●元どおりに取り付けないと、水漏れの原因になります。

給水口のフィルター

## クリーンフィルター

風呂水の吸水時間が長くなったら、お手入れしてください。

### 1 ストレーナを矢印方向に回して取り外し、フィルターやネットを取り出し、洗浄する

●フィルター(黒)と(緑)を逆に取り付けると、クリーンフィルターが目詰まりしやすく、風呂水ポンプの故障の原因になります。

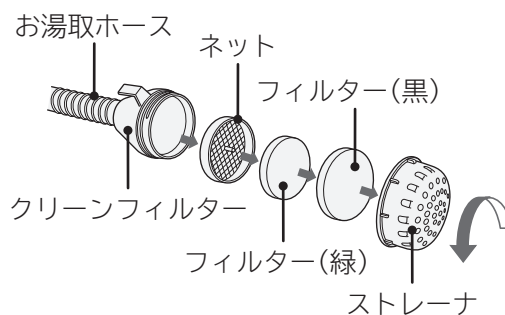

### 2 水気をふき取り、元どおり取り付ける

# お手入れ(続き)

## ナノチタン消臭アレロフフィルター・吸気口

**1** 1 吸気窓を約50°の位置まで開ける

●「カクッ」という感触があります。

**2** フィルターカバーを取り外す

●吸気窓、吸気口が汚れたときは、柔らかい布でふき取る。

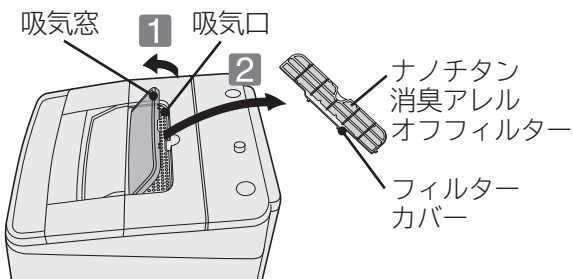

**2** ナノチタン消臭アレロフフィルターが汚れたときは、フィルターカバー側から、掃除機で吸い取る

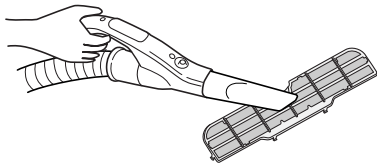

●汚れがひどくなった場合には、ナノチタン消臭アレロフフィルターの交換をおすすめします。

**3** 汚れが取れないときは、フィルターカバーから外して、柔らかい布でふき取る

●フィルターカバーのつめ(6か所)からナノチタン消臭アレロフフィルターをつまんで取り外す。

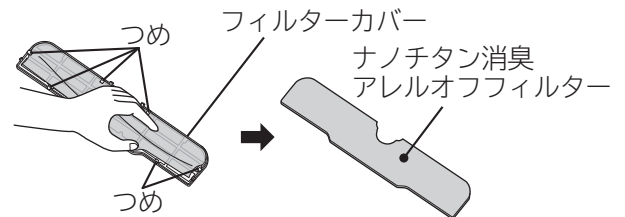

**4** フィルターカバーにナノチタン消臭アレロフフィルターをセットする

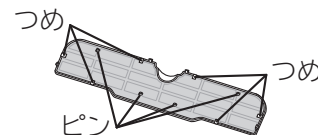

**お願い** ●ナノチタン消臭アレロフフィルターは、フィルターカバーのつめ(6か所)、ピン(4か所)に挟み込むように取り付けてください。

**5** 吸気口の上にフィルターカバーを取り付ける

**6** 吸気窓を閉める

### お願い

- ナノチタン消臭アレロフフィルターは水洗いをしないでください。
- ナノチタン消臭アレロフフィルターを掃除するときは、洗剤を使用しないでください。(フィルターが変色することがあります)
- ナノチタン消臭アレロフフィルターは消耗品です。紛失、破損したとき、汚れがひどくなったときは、販売店でお買い求めください。〈P.77〉

## 本体、洗濯・脱水槽

水滴が付着したり、汚れているときは、お手入れしてください。

- 本体の水滴や汚れ、ふたなどのプラスチック部品や、鋼板部品に洗剤やソフト仕上(柔軟)剤が付着したときは、柔らかい布でふき取ってください。放置すると傷むことや破損することがあります。
- 本体各部に直接水をかけないでください。
- ベンジン、シンナー、クレンザー、アルカリ性洗剤、弱アルカリ性洗剤、ワックスなどでふいたり、たわしでこすらないでください。
- 洗濯・脱水槽のさびは、クリームクレンザーでふき取ってください。  
金属たわしなどは使わないでください。
- ステンレス槽はさびにくい性質を持っていますが、次のような場合にはさびが発生することがあります。
  - ・ヘアピンなどの洗濯・脱水槽への長時間の接触や、鉄粉や赤さびの混じった水の使用。
  - ・洗濯・脱水槽内への塩素系漂白剤や洗剤、ソフト仕上(柔軟)剤の長期間放置。
- 運転終了後に、注水口から給水経路に残った水滴が垂れる場合がありますので、柔らかい布でふき取ってください。

## 排水口

月に一度を目安に、または「C2」「Ch」が表示される場合にお手入れしてください。

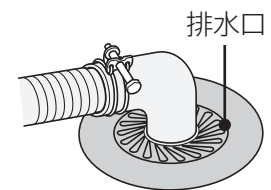

- 本体を設置する前に、排水口に糸くずがたまっていないかご確認ください。
- 排水口に糸くずがたまりやすい場合は、別売りの糸くずボックスのご使用をおすすめします。〈P.76〉
- 排水ホースを排水口から外し、再度差し込む場合は、先端が排水配管に確実に差し込まれているか確認してください。(水漏れの原因になります)〈据付説明書〉

# お困りのときは

## 残時間表示部にこんな表示が出たら

●以下のような表示が出たときは、表示の点滅やブザーでお知らせします。

(「一時停止」ボタンまたは電源「切」ボタンを押して一度運転を止め、「スタート」ボタンや電源「入」ボタンを押して再度運転をスタートさせてください。それでも同様のお知らせ表示が出たら、「直しかた」の項目を確認してください)

- 電源オートオフについて**
- 電源を入れ、スタートボタンを押さないで5分放置すると、自動的に電源が切れます。
  - 一時停止の状態、1時間以上放置すると、自動的に電源が切れます。
  - 運転が終了すると、自動的に電源が切れます。
  - お知らせ表示が出たまま12時間以上放置すると、自動的に電源が切れます。

お知らせ表示と内容	直しかた
 給水できません	<p>スタート/一時停止 これっきりボタン</p> <p>を押して 一時停止</p> <ul style="list-style-type: none"> <li>●水栓は開いていますか。</li> <li>●給水口のフィルターにごみがたまっていませんか。〈P.59〉</li> <li>●断水していませんか。</li> <li>●水道や給水ホースが凍結していませんか。〈P.74〉</li> </ul> <p>スタート/一時停止 これっきりボタン</p> <p>を押して 運転開始</p>
 排水できません	<p>スタート/一時停止 これっきりボタン</p> <p>を押して 一時停止</p> <ul style="list-style-type: none"> <li>●排水ホース、排水口、排水トラップに糸くずなどが詰まっていますか。〈P.61〉</li> <li>●排水ホースが正しくセットされていますか。〈据付説明書〉             <ul style="list-style-type: none"> <li>・つぶれたり、凍結していませんか。</li> <li>・先端が水につかっていますか。</li> <li>・途中15cm以上高くなっていませんか。</li> </ul> </li> <li>●延長用ホースを付けている場合、排水ホースが2m以上になっていませんか。</li> </ul> <p>スタート/一時停止 これっきりボタン</p> <p>を押して 運転開始</p>
乾燥できません	<ul style="list-style-type: none"> <li>●洗濯・脱水槽内に水がたまっていませんか。</li> </ul> <p>スタート/一時停止 これっきりボタン</p> <p>を押して 一時停止</p> <p>脱水して ください</p>
 ふたが 開いています	<ul style="list-style-type: none"> <li>●ふたが開いていませんか。 (洗濯・脱水槽が回転するときは、危険防止のため、ふたをロックします)</li> </ul> <p>スタート/一時停止 これっきりボタン</p> <p>を押して 一時停止</p> <p>ふたを 閉めると 運転再開</p>
 脱水できません	<p>スタート/一時停止 これっきりボタン</p> <p>を押して 一時停止</p> <ul style="list-style-type: none"> <li>●洗濯物が片寄っていませんか。 →洗濯物をできるだけ広げて、洗濯・脱水槽内に入れ直してください。(均一に見えても、水を含んで重くなった綿の洗濯物などが1か所にまとまっていると、バランスが悪くなります)</li> <li>●タオルケットやジーンズなどの厚手の洗濯物や、洗濯ネットに入れた洗濯物を、一つだけで洗っていませんか。 →ほかの洗濯物を2、3枚追加してください。 (一つだけで洗うと、片寄りが起こりやすくなります)</li> <li>●シーツなど大物の洗濯物が多く入っていませんか。 →大物の洗濯物を減らしてください。</li> <li>●本体がガタついたり、傾いた床面に設置していませんか。 →水準器の気泡が円の中に入っていることを確認してください。〈据付説明書〉</li> <li>●洗濯、乾燥できないものを入れて運転していませんか。 →洗濯、乾燥できないものを取り出してください。〈P.14〉 (脱水中の振動が大きくなる場合があります)</li> </ul> <p>確認後</p> <p>スタート/一時停止 これっきりボタン</p> <p>を押して 運転開始</p>
 ふたのロックが できません	<p>スタート/一時停止 これっきりボタン</p> <p>を押して 一時停止</p> <ul style="list-style-type: none"> <li>●ふたがしっかり閉まっていますか。〈P.3〉</li> </ul> <p>確認後</p> <p>スタート/一時停止 これっきりボタン</p> <p>を押して 運転開始</p>
 ふたのロックが 解除できません	<p>スタート/一時停止 これっきりボタン</p> <p>を押して 一時停止</p> <ul style="list-style-type: none"> <li>●排水ホースが正しくセットされていますか。 →「C2」表示が出たときの直しかたを確認してください。</li> <li>●泡が多く出過ぎていませんか。 →一度すすぎを行ってから脱水してください。〈P.36〉</li> </ul> <p>確認後</p> <p>スタート/一時停止 これっきりボタン</p> <p>を押して 運転開始</p>

次のような場合はご使用を中止し、「エコーセンター」へお問い合わせください。〈P.80〉

- 上記のお知らせ表示が出たあと、「直しかた」の項目を確認しても、何度も同じ表示が出る場合。
- 上記以外のお知らせ表示が出たあと、電源を一度切り、再度電源を入れ直しても何度も同じ表示が出る場合。



## お問い合わせの多い項目

■表示部に  などの表示が点滅している  
〈P.62〉

■音や振動が気になる  
〈P.64参照〉

### ■本体各部でお困りのときは

報知音 ⑧ 〈P.67〉  
報知音が鳴らない、など

ふた ④ 〈P.66〉  
ふたが開かない、など

本体 ⑨ 〈P.67、68〉  
においがする、など

電源・スタートボタン ⑥ 〈P.66〉  
電源が入らない、など

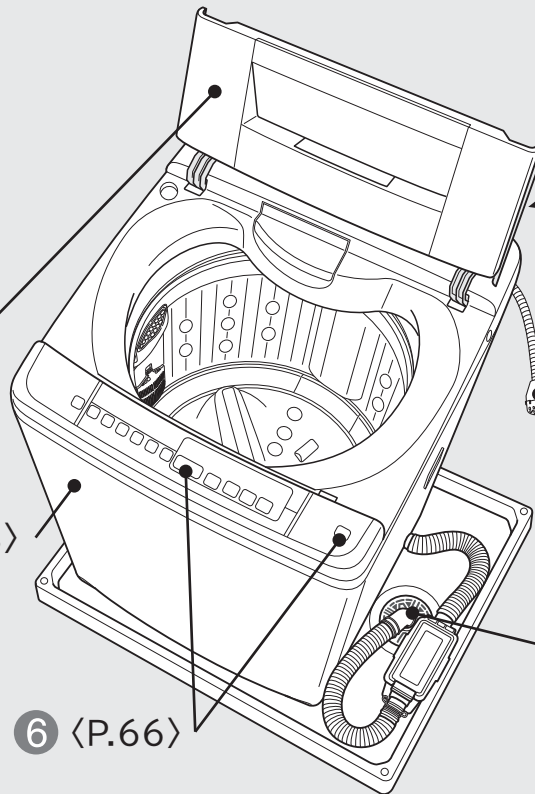

洗濯・脱水槽 ⑤ 〈P.66〉  
初めて使用するのにぬれている、など

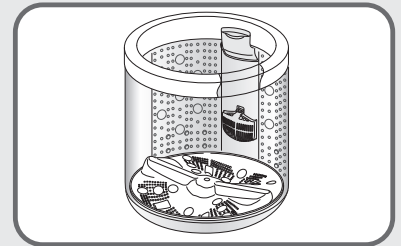

給水口・給水 ② 〈P.65〉  
給水されない、など

風呂水吸水 ⑦ 〈P.67〉  
風呂水を吸水しない、など

排水口・排水 ③ 〈P.65〉  
排水口が詰まる、など

### ■運転についてお困りのときは

音・振動 ① 〈P.64〉  
振動や騒音が気になる、など

運転動作 ⑩ 〈P.68、69〉  
運転が設定した内容と違う、など

運転時間 ⑪ 〈P.69〉  
運転時間が長い、など

表示内容 ⑫ ~ ⑭ 〈P.70〉  
水量表示、運転中表示、残時間表示、など

### ■仕上がりについてお困りのときは

洗剤残りがあがる ⑮ 〈P.71〉

糸くずが気になる ⑯ 〈P.71〉

汚れ落ちが悪い ⑰ 〈P.71〉

黒ずみや黄ばみが気になる ⑱ 〈P.72〉

色移りや変色が気になる ⑲ 〈P.72〉

においがつく ⑳ 〈P.73〉

# お困りのときは(続き)

## こんな音がしたときは

次のような音は、洗濯機が正常に運転しているときに発生する音です。

こんな音がしたときは		音の原因（故障ではありません）
洗いまはすすぎをしているとき	カチャ・カツカツ	クラッチを切り替えるときの音です。
	カタン・コン	毛布・ドライコースの洗い・すすぎ時の槽回転(反転)音です。
	カラカラ・コトコト	内部のギヤの音です。
脱水しているとき	ガガガ	ブレーキの音です。
	ピュー・ヒュー	モーターの運転音です。 ●脱水のとき、洗濯・脱水槽が回転する速度は段階的に速くなっていくため、回転速度が上がると、音が大きくなることがあります。
お湯取運転しているとき	ウィーン	風呂水を吸水するときの、お湯取ポンプの運転音です。 ●風呂水を吸水し始めたとき、風呂水がなくなったとき、正しく風呂水吸水しなくなったときに、ポンプの運転音が大きくなる場合があります。
	ポコ・ポコ	風呂水を吸水するときに、お湯取ポンプ内の空気が動いている音です。

## 本体各部についてお困りのときは

次のようなときは、修理を依頼される前に、もう一度お確かめください。

こんなときは	ここを確認してください	直しかた
洗濯・脱水槽を動かすと水の音がする	●脱水時のバランスを取るために、バランスリングに入れてある水の音です。	故障ではありません。
①音・振動 振動や騒音が気になる	本体が傾いたり、ガタついたりしていませんか。	水準器の気泡が円の中に入っていることを確認してください。〈据付説明書〉
	洗濯・脱水槽の中に、ヘアピンやコインなど異物がまぎれ込んでいませんか。	異物を取り除いてください。
	洗濯物が片寄っていませんか。 ●洗濯物の片寄り具合により、脱水時の音や振動が大きくなる場合があります。	一時停止ボタンを押してから、洗濯物をできるだけ広げて、洗濯・脱水槽内に入れ直してください。スタートボタンを押すと運転を再開します。
給水音が大きい	水栓を開け過ぎていませんか。 ●水道水圧が高いと、給水音が大きくなる場合があります。	気になる場合は、水栓を絞ってお使いください。
脱水終了後、接触音がする	●洗濯物を取り出しやすくするために、ほぐし動作をしています。	故障ではありません。

こんなときは		ここを確認してください	直しかた	
② 給水口・給水	給水されない	水栓は開いていますか。 または断水していませんか。	水栓が開いていることを確認してください。	
		給水口のフィルターにゴミがたまっていますか。	たったゴミを取り除いてください。 〈P.59〉	
		水道や給水ホースが凍結していませんか。	水道や給水ホースを確認してください。 〈据付説明書〉	
		お湯取が設定されていませんか。	お湯取運転の設定内容を確認してください。 〈P.23〉	
		すすぎから始めていませんか。 ●排水、脱水のあと給水します。〈P.36〉	故障ではありません。	
② 給水口・給水	給水ホースから水漏れする	水栓の形状は合っていますか。	水栓を確認してください。 〈据付説明書〉	
		ワンタッチつぎでの取り付けや、ユニオンナットの締め付けが緩んでいませんか。	水道や給水ホースを確認してください。 〈据付説明書〉	
② 給水口・給水	水がたまらない (バケツなどで水を入れるとき) 水が抜ける	電源が入っていますか。 ●電源を入れると排水口の弁が閉まり、洗濯・脱水槽に水をためることができます。	電源を入れてください。	
	上部循環シャワー部から水があまり出ない	洗濯物が少なくありませんか。 ●水位が低い場合、上部循環シャワーが出ないことがあります。また、布量・布質の条件によっては、43L(BW-70MVE8は42L)以上でも上部循環シャワーが出ない場合があります。	故障ではありません。	
	少量洗濯時、回転シャワーすすぎの水が洗濯物にかからない	●洗濯物の量が少ないとき、シャワーがかかりにくい場合があります。	すすぎ性能に問題はありません。	
	③ 排水口・排水	排水口が詰まる	排水口を定期的にお手入れしていますか。	月に一度を目安に、排水口のお手入れをしてください。〈P.61〉
			タオルなど糸くずが出やすいものを多く洗っていませんか。 ●お使いの排水トラップの形状によっては、糸くずが詰まりやすくなる場合があります。	カビブロックボタンを押し、「槽洗浄」コースを運転していただくと、排水口に残る糸くずなどを押し流すことができます場合があります。〈P.46、48〉
●それでも排水口が詰まる場合は			別売りの「糸くずボックスWLB-2」をお買い求めいただき、設置されることをおすすめします。〈P.76〉	

# お困りのときは(続き)

こんなときは		ここを確認してください	直し方
④ ふた	ふたが開かない	<ul style="list-style-type: none"> <li>電源ランプが点灯していませんか。</li> <li>●点灯中はふたにロックがかかっているため、開けられません。</li> </ul>	一時停止ボタンを押すとふたは開けられます。
		ふたがロックされた状態で電源を切りませんでしたか。	電源を入れてください。ふたロックが解除されます。
		脱水中に電源を切りませんでしたか。 ●脱水中に電源を切ると、そのあと電源を入れてもふたがロックしたままとなります。	電源を入れ、洗濯・脱水槽の回転が止まるまで、約3～5分間お待ちください。
		停電していませんか。 停電しませんでしたか。	停電復旧までお待ちください。復旧後、電源ボタンを押し、もう一度運転し直してください。
運転終了時、ふた裏側や投入口への水滴付着が気になる	<ul style="list-style-type: none"> <li>●衣類の組み合わせや運転内容によって、洗い／すすぎ中の洗濯物の絡まり具合により、水滴が付着する場合があります。</li> </ul>	「ソフト」コースや水量設定などを変更してお試しください。気になる場合は、乾いた布でふき取ってください。	
⑤ 洗濯・脱水槽	初めて使用するのに、ぬれている(排水ホース、洗濯・脱水槽など)	<ul style="list-style-type: none"> <li>●工場出荷時の性能テストに使用した水や、結露した水分が、洗濯・脱水槽やホースに残っている場合があります。</li> </ul>	故障ではありません。
	洗濯・脱水槽が変色している	<ul style="list-style-type: none"> <li>●水や洗剤に含まれる成分が洗濯・脱水槽の表面に付着して酸化し、変色をする場合があります。</li> </ul>	気になる場合は、市販のステンレス専用クリーナーでふき取ってください。
⑥ 電源・スタートボタン	ボタンを押したのに運転しない	電源プラグがコンセントに差し込まれていますか。	電源プラグをコンセントに差し込んでください。
		停電していませんか。	停電していないか確認してください。
		予約運転を設定していませんか。	すぐに運転を始めた場合は、予約を消してください。(P.44)
	運転途中で止まっている・電源が切れる	停電しませんでしたか。または、ヒューズ、ブレーカーが切れませんでしたか。	洗い運転中に停電した場合は、排水ができないため、洗濯物で色移りなど気になるものが入っている場合は、あらかじめ取り出したあと、水洗いしておくことをおすすめします。
		テレビやラジオなど、ノイズが出る機器を本体の側に置いていませんか。 ●ノイズが繰り返し本体に入ると、電源が切れる場合があります。	一度電源プラグを抜き差ししたあと、電源ボタンを押し、もう一度運転し直してください。テレビやラジオは本体に近づけないでください。
電源ボタンを「切」→「入」と受け付けられない	洗濯物が片寄っていませんか。 ●脱水時に洗濯物の片寄りを検知して「C4」を表示し、運転を中断する場合があります。	洗濯物の片寄りを直すか、ほかの洗濯物を追加して再度運転してください。	
電源ボタンを「切」→「入」と受け付けられない	<ul style="list-style-type: none"> <li>●電源を切ったあと、約5秒間(コース表示のランプが消灯するまで)は、電源ボタンを受け付けません。</li> </ul>	再度電源を入れたいときは、ランプが消灯してから電源ボタンを押してください。	

こんなときは	ここを確認してください	直しかた
<p>⑦ 風呂水吸水・風呂水吸水口</p> <p>お湯取設定しても風呂水を吸水しない</p>	<p>水栓は開いていますか。</p> <p>●運転スタート後、最初は水道水で運転します。</p>	<p>お湯取運転する場合でも、水栓は開けてから運転を始めてください。</p>
	<p>●スタートしてもすぐに風呂水は洗濯・脱水槽内へ吸水されません。</p> <p>風呂水を吸い上げ、洗濯・脱水槽内に吸水するまでに時間がかかります。</p>	<p>故障ではありません。</p> <p>お湯取運転時の動作について〈P.24〉</p>
	<p>お湯取ホースは正しくセットされていますか。</p>	<p>お湯取ホースを正しくセットし直してください。〈P.22〉</p>
	<p>浴槽の中に風呂水は残っていますか。</p> <p>●運転スタート後、10分たっても風呂水が吸水されない場合や、途中で風呂水がなくなった場合は、自動で水道水による運転に切り替わります。</p>	<p>浴槽内の湯量が残りに少なくなっていないか確認してください。風呂水吸水口から浴槽水面までの高さは、1.2m以内であることが必要です。〈P.23〉</p>
	<p>お湯取ホース先端のクリーンフィルターに、ゴミなどが詰まっていますか。</p>	<p>クリーンフィルターのお手入れをしてください。〈P.59〉</p>
<p>⑧ 報知音</p> <p>運転スタート音・終了音・終了予告音が鳴らない</p> <p>音が聞こえにくい</p>	<p>運転スタート音・終了音・終了予告音を、「音なし」に設定していませんか。</p>	<p>運転スタート音・終了音の設定を、メロディ音に設定してください。〈P.54〉</p> <p>終了予告音の設定を、「音あり」に設定してください。〈P.54〉</p>
	<p>●周囲の音や運転の状況により、音の聞こえやすさは異なります。</p>	<p>運転スタート音・終了音・終了予告音の音量は、調節することはできません。</p>
<p>⑨ 本体</p> <p>本体からにおいがする</p>	<p>●ご購入後しばらくの間、ゴム製品などのおいがすることがあります。</p>	<p>使用するにつれて、においはなくなります。</p>
	<p>洗濯・脱水槽をお手入れしていますか。</p> <p>●洗濯・脱水槽に石けんかすや黒カビが発生すると、においの原因になります。</p>	<p>定期的な「槽洗浄」コースを運転してください。〈P.46、48〉</p> <p>洗濯・脱水槽を乾燥させ、黒カビの発生を抑えるため、運転終了後はふたを開けておくことをおすすめします。 (子どもが洗濯・脱水槽の中に入らないようご注意ください)</p>
	<p>洗濯・脱水槽を乾燥させ、黒カビの発生を抑えるため、「槽乾燥」コースを運転することをおすすめします。〈P.46、49〉</p>	<p>洗濯・脱水槽を乾燥させ、黒カビの発生を抑えるため、「槽乾燥」コースを運転することをおすすめします。〈P.46、49〉</p>
	<p>石けん(天然油脂)を使用した洗剤を使用していませんか。</p> <p>●洗濯・脱水槽に石けんかすや黒カビが発生すると、においの原因になります。</p>	<p>「槽洗浄」コースを運転してください。〈P.46、48〉</p>



# お困りのときは(続き)

こんなときは		ここを確認してください	直しかた
9 本体	本体からのおいがする	排水口をお手入れしていますか。 ●排水口が詰まっていると、においの原因になります。	月に一度を目安に、排水口のお手入れをしてください。〈P.61〉
	表示部がくもる	お湯取運転していませんか。 ●洗濯・脱水槽が温められ、蒸気や湿気で表示部がくもる場合があります。	故障ではありません。 洗濯・脱水槽の温度が下がり、表示部のくもりが消えるまで、しばらくお待ちください。
	吸気窓がくもる	お湯取運転していませんか。 ●洗濯・脱水槽が温められ、蒸気や湿気で吸気窓がくもる場合があります。	故障ではありません。 洗濯・脱水槽の温度が下がり、吸気窓のくもりが消えるまで、しばらくお待ちください。
	本体内部に物を落としてしまった場合	床面に落ちていませんか。	落ちていない場合は、使用を中止し、エコーセンターへご相談ください。〈P.80〉

## 本体の運転動作についてお困りのときは

こんなときは		ここを確認してください	直しかた
10 運転動作	すすぎ運転が設定した内容と違う	運転中に洗濯物の片寄りが起きませんでしたか。 ●洗濯物の片寄りを直すために、「注水すすぎ」運転をします。	洗濯物の片寄りを防ぐため、洗濯物を洗濯・脱水槽に入れる際はご注意ください。〈P.15〉
		洗剤を多く入れ過ぎませんでしたか。 ●すすぎ運転、脱水運転時に泡が多く出すぎた場合は、泡の発生を抑えるため、「注水すすぎ」に変更します。	洗剤は、表示に従って適量を入れてください。〈P.16、17〉
10 運転動作	脱水運転中にすすぎ運転に戻る	最終脱水時に洗濯物の片寄りが起きませんでしたか。 ●洗濯物の片寄りを直すために、すすぎ運転に戻ります。	故障ではありません。
	脱水運転時の洗濯・脱水槽の回転速度が変化する	●洗濯物の量や片寄り具合に合わせて、洗濯・脱水槽の回転速度を自動で調節しています。	故障ではありません。
10 運転動作	脱水後にほぐし動作をしない	「ほぐし脱水」の設定が解除されていませんか。	「ほぐし脱水」の設定・解除は 〈P.53〉
		●すすぎ運転、または「洗い」を含まない手動設定は、脱水後洗濯物のほぐし動作を行いません。	故障ではありません。



こんなときは		ここを確認してください	直しかた
⑩ 運転動作	脱水後にほぐし動作をしない	洗濯物が多く入っていませんか。 ●洗濯物の量が6kg以上の場合は、ほぐし動作を行わない場合があります。	故障ではありません。
	脱水運転中に一時停止すると電源が切れる	ほぐし動作が行われていませんでしたか。	故障ではありません。 ほぐし動作中に一時停止すると、ほぐし脱水を終了させるため、電源が切れます。
	「エアジェット乾燥」ボタンを押したのに運転しない	洗濯・脱水槽に水が入っていませんか。	脱水をして、水を排水してください。 <P.36>
⑪ 運転時間	運転時間が長い	脱水時に洗濯物の片寄りが起きませんでしたか。 ●洗濯物の片寄りを直す運転が自動で追加されるため、運転時間が長くなります。	洗濯物の片寄りを防ぐため、洗濯物を洗濯・脱水槽に入れる際はご注意ください。 <P.15>
		お湯取設定していませんか。 ●風呂水の吸水状態により、運転時間が長くなる場合があります。	故障ではありません。
		洗い運転の途中で、洗濯物を多量に追加していませんか。 ●途中で洗濯物を追加すると、最初に測った洗濯物の重さよりも重くなるので、運転時間が長くなります。	故障ではありません。
		●洗濯物の布質、大きさ、気温、水温などの条件によって運転時間が変化するため、最初に表示された残時間は、実際の運転時間と異なる場合があります。	故障ではありません。
		●残時間は運転途中に補正されるため、途中で表示が変わる場合があります。	故障ではありません。
		●洗濯物の量や布質、給水量によって、予約した運転終了予定時間より、実際の運転終了時間が遅くなる場合があります。	予約運転について <P.44>
予約した時間に運転が終わらない			
乾燥時間が長い	●ほぐし動作や洗濯物の片寄りにより、5～30分ほど時間が長くなります。	故障ではありません。	

# お困りのときは(続き)

操作パネルの表示内容についてお困りのときは「CO」などの表示が出たときは〈P.62〉)

	こんなときは	ここを確認してください	直しかた
⑫ 水量表示	スタート直後、水量表示が全点灯する	洗濯・脱水槽に、あらかじめ水が入っていませんでしたか。(約20~24L以上) ●洗濯物の量を正確に計測できないため、自動的に一番高い水位になります。	洗濯・脱水槽内の水を排水してから、運転を始めてください。
	洗濯物の量が少なくても、水量表示が多めに表示される	あらかじめ洗濯物がぬれていませんでしたか。 ●洗濯物が湿気を多く含んでいたり、ぬれていたりすると、洗濯物の量が多めに計測されます。	水量を変更したい場合は、一時停止ボタンを押したあと、水量ボタンを押して設定を変更してください。
		厚手の洗濯物を多く入れていませんか。 ●厚手の洗濯物は重いため、洗濯物の量が多めに計測される場合があります。	水量を変更したい場合は、一時停止ボタンを押したあと、水量ボタンを押して設定を変更してください。
		●冬場などの気温が低いときは、水位が高めに計測される場合があります。	故障ではありません。
	洗濯物の量が多くても、水量表示が少なめに表示される	化繊、ポリエステルなどの洗濯物を多く入れていませんか。 ●化繊、ポリエステルなどの洗濯物は軽いため、洗濯物の量が少なめに計測される場合があります。	水量を変更したい場合は、一時停止ボタンを押したあと、水量ボタンを押して設定を変更してください。
水量表示が全点灯しない	●標準コースの自動設定で表示される水量は、80MVE8：22~52L、70MVE8：22~50Lです。	水量を最大(80MVE8：62L、70MVE8：58L)に設定したい場合は、一時停止ボタンを押したあと、水量ボタンを押して設定を変更してください。	
⑬ 運転中表示	注水すすぎに設定していないのに、「注水」ランプが点灯する	洗濯物が片寄っていませんか。 ●洗濯物の片寄り起きた場合、ほぐし動作を行うため、自動的に注水すすぎに切り替わります。	洗濯物の片寄りを直すか、ほかの洗濯物を追加して再度運転してください。
	脱水後に残時間が点滅する	「ほぐし脱水」を設定していませんか。 ●脱水後、洗濯物の絡みをほぐす動作をしているときの表示です。〈P.51〉	一時停止ボタンを押すと、自動的に電源が切れ、洗濯物を取り出すことができます。「ほぐし脱水」の設定・解除は〈P.53〉
	洗濯物の量を計測後に洗い時間表示が減る	「念入り」コースを運転していませんか。 ●洗濯物の量によって、洗い時間を調節します。	故障ではありません。
	洗濯物の量を計測後に脱水時間表示が減る	「ソフト」コースを運転していませんか。 ●洗濯物の量によって、脱水時間を調節します。	故障ではありません。
⑭ 残時間表示	運転開始直後の残時間表示が、前回よりも長くなっている	●前回運転したときの水道水圧が低かった(給水時間が長かった)場合は、給水時間を補正するため、長く表示されます。	故障ではありません。
		●給水口のフィルターにごみがかたまっていますか。	たまったごみを取り除いてください。〈P.59〉

## 洗濯物の仕上がりについてお困りのときは

お困りのときは

こんなときは	ここを確認してください	直しかた
⑮ 洗剤残りがあ る	固まった洗剤を、洗剤トレイに入れていませんか。	固まった洗剤は、細かく砕いてから、洗剤トレイに入れてください。
	洗剤を直接洗濯・脱水槽に入れていませんか。 ●洗剤を直接洗濯・脱水槽に入れると、溶け残る場合があります。	洗剤は洗剤トレイに入れてください。
	石けん(天然油脂)を、洗剤トレイに入れていませんか。 ●石けん(天然油脂)は、洗剤トレイに入れないでください。	石けん(天然油脂)をご使用になる場合は、十分に溶かしてから、直接洗濯・脱水槽に入れてください。<P.20>
	洗剤を入れ過ぎていませんか。 ●洗剤の銘柄によっては、水温が低いときに溶けにくいことがあります。	洗剤は、表示に従って適量を入れてください。<P.16、17>
	●それでも洗剤残りが気になるときは	すすぎをお湯取運転に設定してください。<P.23>  すすぎの回数を増やすか、すすぎを「注水すすぎ」に設定して、運転してください。<P.29>
⑯ 糸くずが気にな る	糸くずフィルターに糸くずがたまっていますか。	糸くずフィルターをお手入れしてください。<P.56>
	洗濯・脱水槽をお手入れしていますか。 ●洗濯・脱水槽の内部に、固形の汚れがたまり積していることがあります。	「槽洗浄」コースを運転してください。<P.46、48>
	●色の濃い洗濯物は糸くずが目立ちます。	すすぎの回数を増やすか、すすぎを「注水すすぎ」に設定して、運転してください。<P.29>
⑰ 汚れ落ちが悪い	洗濯物が多く入っていませんか。 ●運転するコースにより、洗濯できる容量が異なります。	使用するコースに合わせて、洗濯物の量を調整してください。<P.14>
	泥や食べこぼしなど、落ちにくい汚れが洗濯物に付いていませんか。	泥など汚れのひどい洗濯物を洗う場合は、あらかじめ前処理をして洗い運転の時間を長く設定してください。<P.29>  「念入り」コースで運転してください。<P.26>
	洗剤を洗剤トレイに入れていませんか。 ●洗剤を直接洗濯・脱水槽に入れると、高濃度洗剤液を作ることができません。ただし、石けん(天然油脂)は固まりやすいため、洗剤トレイに入れないでください。	洗剤は、洗剤トレイに入れてください。また、石けん(天然油脂)をお使いになる場合は、十分に溶かしてから、直接洗濯・脱水槽に入れてください。<P.20>

# お困りのときは(続き)

こんなときは	ここを確認してください	直しかた
<b>18</b> 黒ずみや黄ばみが気になる	ソフト仕上(柔軟)剤を入れ過ぎていませんか。 ●ソフト仕上(柔軟)剤を入れ過ぎると、黒ずみの原因になります。	ソフト仕上(柔軟)剤は、適量を入れてください。<P.16、17>
	洗剤を入れ過ぎていませんか。 ●洗剤を入れ過ぎると、黒ずみや黄ばみの原因になります。	洗剤は、表示に従って適量を入れてください。<P.16、17>
	●洗剤およびソフト仕上(柔軟)剤を適量入れても洗濯物の汚れ具合によっては黒ずみや黄ばみになる場合があります。	洗い時間またはすすぎの回数を増やしたり、すすぎを「注水すすぎ」に設定して、運転してください。<P.29>
	●液体洗剤を使用すると目立つことがあります。	気になる場合は、洗剤を粉末合成洗剤に変えてお試しください。
	●黒ずみや黄ばみを直したいときは  <b>【ご注意】</b> 洗濯物によっては漂白剤が使用できないものがありますので、絵表示や注意書きを確認してください。黒ずみや黄ばみ状態によっては完全に直せない場合があります。	下記をお試しください。 ●3倍濃度の洗剤液につけ置き(一晚)したあと、洗濯してください。 ●それでも落ちない場合は白物は塩素系漂白剤または還元系漂白剤(ハイドロハイター)、色・柄物は酸素系漂白剤で漂白(洗面器などに短時間つけ置き)してください。 (ご使用に際して漂白剤の説明書を確認してください)
<b>19</b> 色移りや変色が気になる	色の濃い洗濯物や洗った回数の少ない色柄物などと一緒に洗っていませんか。 ●洗濯物の取り扱い表示を確認してください。 ●染料の濃度が濃くなり、色移りが目立つことがあります。	色の濃い洗濯物など色移りしやすいものは、ほかの洗濯物と分けて洗ってください。長時間のつけ置きはお避けください。
	お湯取運転に、入浴剤の入った風呂水を使用していませんか。 ●入浴剤の種類によっては、洗濯に使用すると変色するものがあります。	入浴剤の注意書きに従ってご使用ください。
	水道水に水道管のサビが含まれていませんか。 ●水道管のサビにより、洗濯物の変色する場合があります。	水道水をタオルなどで水を通して、サビが含まれていないか確認してください。含まれている場合は専門事業者へご相談ください。
	●色移りや変色を直したいときは  <b>【ご注意】</b> 洗濯物によっては漂白剤が使用できないものがありますので、絵表示や注意書きを確認してください。色移りや変色状態によっては完全に直せない場合があります。	下記をお試しください。 白物は塩素系漂白剤または還元系漂白剤(ハイドロハイター)、色・柄物は酸素系漂白剤で漂白(洗面器などに短時間のつけ置き)してください。 (ご使用に際して漂白剤の説明書を確認してください)

こんなときは	ここを確認してください	直しかた
<p>②⑩においがつく</p>	<p>洗濯・脱水槽をお手入れしていますか。 ●洗濯・脱水槽に石けんかすや黒カビが発生すると、においの原因になります。</p>	<p>定期的に「槽洗浄」コースを運転してください。&lt;P.46、48&gt;</p> <p>洗濯・脱水槽を乾燥させ、黒カビの発生を抑えるため、運転終了後はふたを開けておくことをおすすめします。 (子どもが洗濯・脱水槽の中に入らないようご注意ください)</p> <p>洗濯・脱水槽を乾燥させ、黒カビの発生を抑えるため、「槽乾燥」コースを運転することをおすすめします。&lt;P.46、49&gt;</p>
	<p>排水口をお手入れしていますか。 ●排水口が詰まっていると、においの原因になります。</p>	<p>月に一度を目安に、排水口のお手入れをしてください。&lt;P.61&gt;</p>
	<p>洗剤やソフト仕上(柔軟)剤で、香りの強いものや、粘性の高いものを使用していますか。 ●洗濯物に、洗剤やソフト仕上(柔軟)剤の香りがつくことがあります。</p>	<p>香りが気になる場合は、洗剤やソフト仕上(柔軟)剤の使用量を減らしてください。</p>
	<p>お湯取運転に、入浴剤の入った風呂水を使用していませんか。 ●洗濯物に、入浴剤の香りがつくことがあります。</p>	<p>香りが気になる場合は、入浴剤の入った風呂水は使用しないでください。</p>
	<p>石けん(天然油脂)を使用した洗剤を使用していませんか。 ●洗濯・脱水槽に石けんかすや黒カビが発生すると、においの原因になります。</p>	<p>「槽洗浄」コースを運転してください。&lt;P.46、48&gt;</p>

お困りのときは

# もしものとき

## 転居時などに水抜きをするとき(または凍結の恐れのあるとき)

- 1 水栓を閉める
- 2 電源を入れ、「槽洗浄」コースを選び、スタートボタンを押して運転する
- 3 給水ホースを外し、下に向ける
  - 給水ホース内に付着した水滴がたれるので、給水ホースの先にバケツなどの容器を置くかぞうきんなどで水を受けてください。
- 4 約30秒間運転して一時停止ボタンを押す
  - 給水ホース内の残水を抜きます。
- 5 お湯取ホースをセットしている場合は、浴槽からクリーンフィルター(お湯取ホース)を取り出し、吸水つぎてを外す〈P.25〉

- 6 排水ホースを排水口に差し込む
- 7 「脱水のみ」を設定して、約30秒間運転する〈P.36〉
  - 洗濯・脱水槽と排水ホース内の水を抜くためです。
- 8 一時停止ボタンを押してから電源を切る

寒冷地でのご使用など凍結の恐れのある場合は、本体のうしろ側(上部)を毛布などで保温してください。

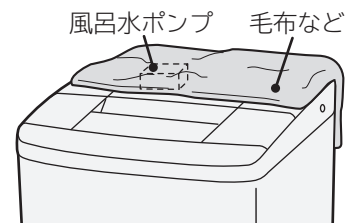

## もし凍結したときは

- 1 給水ホースを外し、約40℃のお湯につける
  - お湯取ホース、クリーンフィルターも同様に湯につけます。
- 2 約40℃程度のお湯を、洗濯・脱水槽に約5L入れ、約10分間放置する
- 3 給水ホースおよびお湯取ホースをつなぎ、水栓を開ける

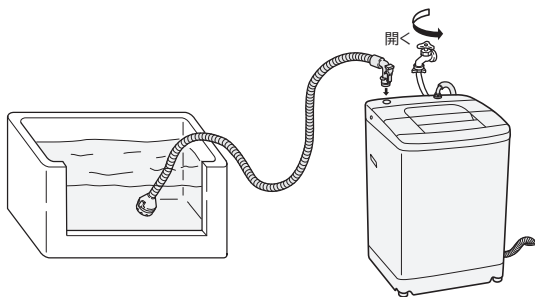

- 4 電源を入れ、スタートボタンを押し、放置する(給水弁を解凍します)
    - 通電時の熱で給水弁が解凍され、給水しはじめます。(約20分程度)
  - 5 次の3点を確認する
    - 1 手で洗濯・脱水槽を回せるかどうか
      - 回せることを確認
    - 2 電源を入れ「脱水のみ」〈P.36〉をスタートし、排水するかどうか
      - 排水することを確認
    - 3 風呂水が吸水されるかどうか
      - 吸水することを確認
- 風呂水ポンプの解凍には、時間がかかる場合があります。吸水できないまま運転した場合は、自動的に水道水に切り替わります。

※確認できない場合は、②～④を繰り返してください。



# 操作パネルの点字内容

■操作パネルの各ボタンには、点字を付けています。下図のカタカナ表記が点字の内容です。一部のものは省略表示になっています。

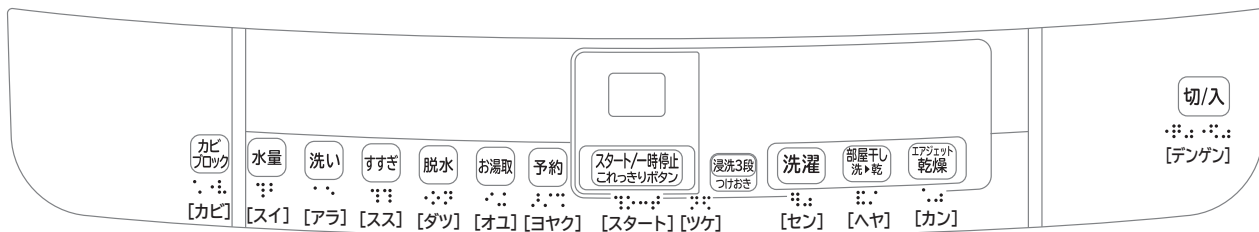

もしものとき  
操作パネルの点字内容  
仕様

## 仕様

### 本体

型 式	BW-80MVE8	BW-70MVE8
種 類	全自動電気洗濯機	全自動電気洗濯機
電 源	100V、50-60Hz共用	100V、50-60Hz共用
標準洗濯容量	8.0kg (乾燥状態での布質量)	7.0kg (乾燥状態での布質量)
標準脱水容量		
標準水量	52L (「標準」コース)	50L (「標準」コース)
標準使用水量	97L (「標準」コース)	95L (「標準」コース)
消費電力	380W (50-60Hz)	375W (50-60Hz)
洗濯方式	うず巻式	うず巻式
水道水圧	0.03~0.8MPa {0.3~8kgf/cm <sup>2</sup> }	0.03~0.8MPa {0.3~8kgf/cm <sup>2</sup> }
外形寸法	幅608mm×奥行590mm×高さ1000mm	幅608mm×奥行590mm×高さ1000mm
質 量	39kg	39kg

### 風呂水ポンプ(本体に内蔵)

定格消費電力	40W (50-60Hz)	揚 水 量	毎分12L (全揚程1.2m、ホース長さ4mのとき)
定格電圧	DC 24V		お湯取ホース内径
定格電流	DC 1.7A		

# 別売り部品

日立の家電品取扱店でお求めください。価格は、2011年6月現在の消費税率を基に総額表示を行っています。

こんなときは	別売り部品
結露による水滴から床面を守るとき	<b>■洗濯機用トレイ (YT-1)</b> 希望小売価格 7,350円 (税抜7,000円) 
本体からの水漏れや、結露による水滴から床面を守るとき	<b>■洗濯機用防水パン (TP-780)</b> 希望小売価格 12,600円 (税抜12,000円) ●住宅工事の工務店などの工事が必要です。工務店にご相談のうえ、お買い求めください。 
本体を高くするときや、防水パンに入らない場合の設置のとき	<b>■全自動専用設置台 (UP-D2)</b> 希望小売価格 5,250円 (税抜5,000円) 
排水口が本体の下にあるとき	<b>■直下排水L形パイプ (HO-P5)</b> 希望小売価格 1,050円 (税抜1,000円) 
排水ホースを延長したいとき	<b>■延長用排水ホース (約80cm)</b> (部品番号KW-50K1-023) 希望小売価格 840円 (税抜800円) 
排水口が糸くずなどで詰まりやすくなったとき	<b>■糸くずボックス (WLB-2)</b> (同梱排水ホース：長さ80cm) 希望小売価格 3,570円 (税抜3,400円) 
排水口からの逆流やにおいを防ぐとき	<b>■洗濯機用排水トラップ (YT-T1)</b> 希望小売価格 4,200円 (税抜4,000円) ●排水トラップの取り付けには、住宅工事の工務店などの工事が必要です。工務店にご相談のうえ、お買い求めください。 
付属のお湯取ホース(約4m)で長さが足りない場合(延長用ではありません)	<b>■お湯取ホース (約7m)</b> (部品番号NW-9S3-028) 希望小売価格 1,890円 (税抜1,800円) ●クリーンフィルターは付いていません。 
	<b>■お湯取ホース (約5m)</b> (部品番号NW-9S3-029) 希望小売価格 1,785円 (税抜1,700円) ●クリーンフィルター付きです。 
毛布・ドライコースで洗濯をするとき	<b>■お洗濯キャップ (MO-F92)</b> (部品番号MO-F92-001) 希望小売価格 1,260円 (税抜1,200円) 

こんなときは	別売り部品
糸くずフィルターが破損したとき	<p>■糸くずフィルター (フィルター、カバー：各2セット入) (型式 NET-K8KV) 希望小売価格630円 (税抜600円)</p> 
	<p>■糸くずフィルター (フィルター2セット入) (型式 NET-K8LV) 希望小売価格525円 (税抜500円)</p> 
ネットが破れたときや、破損したとき また、消臭効果がなくなったとき	<p>■ナノチタン消臭アレロオフフィルター (部品番号BW-8GV-009) 希望小売価格 525円 (税抜500円)</p> 
クリーンフィルターが目詰まりしたとき や、破損したとき	<p>■お湯取ポンプフィルター (緑)(黒) セット (部品番号BW-D9JV-088) 希望小売価格 315円 (税抜300円)</p> 
	<p>■お湯取ポンプストレーナ (お湯取クリーンフィルター用) (部品番号NW-60RS1-048) 希望小売価格 315円 (税抜300円)</p> 
	<p>■お湯取ポンプネット (お湯取クリーンフィルター用) (部品番号NW-7S-057) 希望小売価格 315円 (税抜300円)</p> 
吸水口のフィルターが破損したとき	<p>■ポンプフィルター (部品番号BW-DV9F-081) 希望小売価格 315円 (税抜300円)</p> 
洗濯物のおいが気になるときや、洗濯・ 脱水槽のおい、汚れが気になるとき	<p>■洗濯槽クリーナー (SK-1) (塩素系/1500mL) 希望小売価格 2,100円 (税抜2,000円)</p> 
お湯取ホースなどを収納するとき	<p>■ポンプラック (部品番号NW-D8CV6-023) 希望小売価格 2,520円 (税抜2,400円)</p> 

●上記の希望小売価格は、価格改正に伴い変更する場合があります。

# 保証とアフターサービス

## 長期使用製品安全表示制度に基づく本体表示について

### (本体への表示内容)

経年劣化により危害の発生が高まるおそれがあることを注意喚起するために、電気用品安全法で義務付けられた以下の表示を本体に行っています。

【製造年】(本体の銘板の中に西暦4桁で表示してあります)

	<b>【設計上の標準使用期間】 7年</b> 設計上の標準使用期間を超えてお使いいただいた場合は、経年劣化による発火・けが等の事故に至るおそれがあります。
---	--

### (設計上の標準使用期間とは)

- ・ 運転時間や温湿度など、以下の標準的な使用条件に基づく経年劣化に対して、製造した年から安全上支障なく使用することができる標準的な期間です。
- ・ 設計上の標準使用期間は、無償保証期間とは異なります。また、一般的な故障を保証するものでもありません。

### ■標準的な使用条件

日本工業規格 JIS C9921-4による

環境条件	電圧	単相100V	
	周波数	50Hz-60Hz	
	温度	20℃	
	湿度	65%	
負荷条件	負荷	標準容量	取扱説明書の表示による
	コース	標準コース	
	給水圧力	0.03~0.8MPa	
	給湯・給水温度	20℃±15℃	
使用時間 及び回数	1日の平均使用回数	1.5回	
	1回の使用時間	標準コースの時間	
	1年間の使用日数	365日	
	1年間の使用回数	1.5回×365日=547.5回/年	

注記：温度20℃、湿度65%は、JIS Z 8703の試験状態を参考としている。

### (経年劣化とは)

長期間にわたる使用や放置に伴い生ずる劣化をいいます。

- 設置状況や環境、使用頻度が上記の条件と異なる場合、または、本来の使用目的以外でご使用された場合は、設計上の標準使用期間より短い期間で故障したり、経年劣化による発火・けがなどの事故に至る恐れがあります。

## 保証書(別添)

保証書は、「お買い上げ日・販売店名」などの記入をお確かめのうえ、販売店から受け取っていただき、内容をよくお読みのもと、大切に保存してください。

保証期間：お買い上げの日から1年です。

## 補修用性能部品の保有期間

洗濯機の補修用性能部品の保有期間は、製造打ち切り後6年です。  
補修用性能部品とは、その商品の機能を維持するために必要な部品です。

## 部品について

修理のために取り外した部品は、特段のお申し出がない場合は、弊社にて引き取らせていただきます。  
修理の際、弊社の品質基準に適合した再利用部品を使用することがあります。

## ご不明な点や修理に関するご相談は

修理に関するご相談ならびにご不明な点は、お買い上げの販売店または「ご相談窓口」〈P.80〉にお問い合わせください。

## 転居される時

ご転居により、お買い上げの販売店のアフターサービスを受けられなくなる場合は、前もって販売店にご相談ください。ご転居先での日立の家電品取扱店を紹介させていただきます。  
電源周波数の異なる地区へのご転居に際しても部品の交換は不要です。

## 修理を依頼される時は

## 出張修理

62～73ページに従って調べていただき、なお異常のあるときは、ご使用中を中止し、電源プラグを抜いてから、お買い上げの販売店にご連絡ください。

### 保証期間中は

修理に際しましては保証書をご提示ください。  
保証書の規定に従って、販売店が修理させていただきます。

### 保証期間が過ぎているときは

修理して使用できる場合には、ご希望により修理させていただきます。

### ご連絡していただきたい内容

品名	全自動電気洗濯機
型式	ビーダブリュー80IMブイイー8、ビーダブリュー70IMブイイー8 BW-80MVE8, BW-70MVE8
お買い上げ日	年 月 日
故障の状況	できるだけ具体的に
ご住所	付近の目印なども併せてお知らせください。
お名前	
電話番号	
訪問ご希望日	

### 修理料金の仕組み

技術料	診断、部品交換、調整、修理完了時の点検などの作業にかかる費用です。技術者の人件費、技術教育費、測定機器などの設備費、一般管理費などが含まれます。
部品代	修理に使用した部品代金です。そのほか修理に付帯する部材などを含む場合もあります。
出張料	商品のある場所へ技術者を派遣する場合の費用です。別途、駐車料金をいただく場合があります。

## 一般家庭用以外でご使用になるとき

理容院や美容院などでタオルなどの洗濯・乾燥に、また、寮や病院などで共同でご使用になり、一日の使用時間が一般家庭に比べて極端に長い場合には、短期間で部品の交換（駆動部ユニット、フィルターなど）が必要になることがあります。お買い上げの販売店にご相談のうえ、定期的な点検を受けてお使いになることをおすすめします。

●このようなご使用は、保証期間の対象外となります。

# 保証とアフターサービス(続き)

## 愛情点検

### ★長年ご使用の洗濯機の点検を



ご使用の際、このような症状はありませんか？

- 洗濯・脱水槽が止まりにくい。
- 水漏れがする。(ホース、水槽、給水つぎて)
- こげくさいにおいがしたり、運転中に異常な音や振動がある。
- 本体にさわるとピリピリ電気を感じる。
- 据付が傾いたりグラグラしている。
- 電源を入れても、動かないときがある。
- タイマーが途中で止まることある。
- 電源コード、プラグが異常に熱い。
- そのほかの異常・故障がある。
- 電源プラグが変形したり、電源コードにひび割れや傷がある。

ご使用中 止

このような症状のときは、故障や事故防止のため、電源を切り、コンセントから電源プラグを抜いて販売店に点検・修理をご相談ください。

## 日立家電品についてのご相談や修理はお買上げの販売店へ

なお、転居されたり、贈物でいただいたものの修理などで、ご不明な点は下記窓口にご相談ください。

修理などアフターサービスに関するご相談はエコーセンターへ

**TEL 0120-3121-68 FAX 0120-3121-87**

(受付時間) 9:00~19:00 (365日)  
携帯電話、PHSからもご利用できます。

商品情報やお取り扱いについてのご相談はお客様相談センターへ

**TEL 0120-3121-11 FAX 0120-3121-34**

(受付時間) 9:00~17:30(月~土)、9:00~17:00(日・祝日) 年末年始は休ませていただきます。  
携帯電話、PHSからもご利用できます。

日立家電品の長期使用についてのご相談は、日立長期使用家電品相談窓口へ

**TEL 0120-145-458**

(受付時間) 9:00~17:30(月~金) 土、日、祝日および、年末年始は休ませていただきます。  
携帯電話、PHSからもご利用できます。

- 「持込修理」および「部品購入」については、上記サービス窓口にて各地区のサービスセンターをご紹介させていただきます。
- お客様が弊社にお電話でご連絡いただいた場合には、正確にご回答するために、通話内容を記録(録音など)させていただきます。
- ご相談、ご依頼いただいた内容によっては弊社のグループ会社に個人情報を提供し対応させていただきます。
- 修理をご依頼いただいたお客様へ、アフターサービスに関するアンケートハガキを送付させていただきます。



このマークは、特定の化学物質(鉛・水銀・カドミウム・六価クロム・PBB(ポリブロモビフェニル)・PBDE(ポリブロモジフェニルエーテル))の含有率が基準値以下であることを示しています。  
(規定の除外項目を除く)

JIS C 0950:2008

詳しい環境情報は、当社のホームページでご覧いただけます。<http://www.hitachi-ap.co.jp/company/environment/kankyo/>

### お客様メモ

後日のために記入しておいてください。サービスを依頼されるとき、お役に立ちます。

購入店名

電話 ( ) -

ご購入年月日

年 月 日

### 廃棄時にご注意ください。

2001年4月施行の家電リサイクル法では、お客様がご使用済みの洗濯乾燥機を廃棄される場合は、収集・運搬料金、再商品化等料金(リサイクル料金)をお支払いいただき、対象品を販売店や市町村に適正に引き渡すことが求められています。

日立アプライアンス株式会社

〒105-8410 東京都港区西新橋2-15-12