

HITACHI
Inspire the Next

取扱説明書

保証書・据付説明書別添付

日立全自動電気洗濯機
型式

BW-8KV
BW-7KV

このたびは日立全自動電気洗濯機をお買い上げいただき、
まことにありがとうございました。

この取扱説明書をよくお読みになり、正しくご使用
ください。

お読みになったあとは、保証書・カンタンご使用ガイド・
据付説明書・洗濯機設置時のチェックシート(据付確認書)
とともに大切に保存してください。

「安全上のご注意」 → P.8 ~ 10 をお読みいただき、
正しくお使いください。



ビートウォッシュ

日立全自動洗濯機

もくじ

ご使用の前に

お問い合わせの多い項目	2
はじめに(特長)	4
・トリプルビートウィング	4
・節水循環水流	4
・ヒーターレスの〔エアジェット乾燥〕	4
各部のなまえ・付属品	5
操作パネルのはたらき	6
安全上のご注意	8
使用上のご注意	11
お洗濯の手順	12
洗濯物の準備をする	14
・洗濯や乾燥ができないもの	14
・洗濯物の重さの目安	14
上手なお洗濯のポイント	15
・スムーズに脱水するには	15
・洗濯・脱水槽への入れかた	15
・洗濯の準備をするときは	15
・洗濯ネットを使うときのお願い	15
洗剤や仕上剤の準備と入れかた	16
・洗濯量の計測と水量表示	16
・洗濯量について	16
・洗剤量について	17
・洗剤～ソフト仕上(柔軟)剤投入の流れ	18
風呂水を使う	20
・お湯取ホースをセットする	20
・お湯取ホースセット時のご注意	20
・浴槽内の風呂水水位のご注意	21
・お湯取運転を設定する	21
・お湯取設定の記憶を解除したいとき	21
・お湯取運転時の動作について	22
・清水すすぎについて	23
・お湯取ホースを片づける	23
石けん(天然油脂)を使う	24
洗濯のりを使う	25

お問い合わせの多い項目

- 残時間表示部にC 4が表示される → P.53
- 残時間表示部にC 2が表示される → P.53
- お湯取りの吸水ができない → P.20～23、56
- 糸くずや洗剤残りがあがる → P.15、58
- 音や振動が気になる → P.54
- スタート/一時停止
これっきりボタンを押したのに運転しない → P.55
- 運転時間が長い → P.58

お問い合わせの多い項目をまとめました。



使いかた

洗濯をする / 洗濯～乾燥をする	26
標準 念入り ソフト 部屋干し洗▶乾	
・残時間表示について	27
自分でコースを造る 手造り	28
毛布やドライマーク付き衣類の洗濯をする	30
・洗濯物の準備	30
・「毛布」コースで洗濯する場合	30
・「ドライ」コースで洗濯する場合	31
毛布の洗濯をする 毛布	32
・コースの設定～運転	32
・お洗濯キャップの取り付けかた・取り外しかた	33
ドライマーク付き衣類の洗濯をする ドライ	34
・コースの設定～運転	34
・お洗濯キャップの取り付けかた、取り外しかた	35
予約をする 予約	36
標準コースで部分運転をする	38
[洗い すすぎ 脱水] 洗いのみ(水をためたいとき) [洗い すすぎ] 洗い 脱水] など	
・洗濯液を2度使うとき	39
乾燥をする(エアジェット乾燥) エアジェット乾燥	40
・エアジェット乾燥できる洗濯物は	41
全自動コースの運転内容と、変更できる内容	42
いろいろな使いかた	44
・温度センサー制御、高速脱水、ほぐし脱水を設定・解除したいとき	44
・ふたロックについて ・メロディ音・終了予告音を変更したいとき	45
・念入りコースですすぎ3回を設定・解除したいとき	46
・回転シャワーすすぎの時間を長くしたいとき ・衣類乾燥機と組み合わせるとき	46
洗濯・脱水槽のカビを防ぐ / カビを取る カビブロック	47

お手入れ・アフターサービス

お手入れ	48
・糸くずフィルター	48
・洗剤トレイ ・ソフト仕上(柔軟)剤投入ケース	49
・給水ボックス ・風呂水吸水口 ・注水口	50
・クリーンフィルター ・給水口	51
・ナノチタン消臭アレロフフィルター・吸気口 ・本体、洗濯・脱水槽	52
お困りのときは	53
操作パネルの点字内容	61
もしものとき	61
・凍結の恐れのあるとき ・もし凍結したときには	61
保証とアフターサービス	62
別売り部品	64
仕様	65
・本体 ・風呂水ポンプ	65

はじめに(特長)

トリプルビートウィング

きめ細やかな手洗い効果

なめらかな2つのビートスローブが衣類を大きく上下に動かし、4つのビートラインと羽根表面のビートボールが衣類を小刻みに動かします。このきめ細かな動きにより、手洗いのようにやさしく洗い上げます。

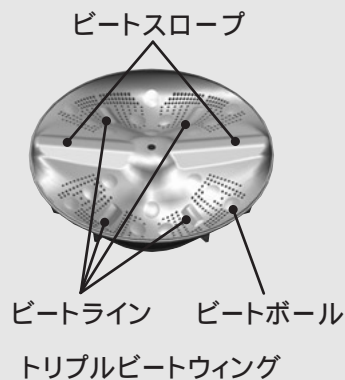

節水循環水流

少ない水できれいに

トリプルビートウィングの裏羽根が水をかき上げ、上下3方向のシャワーで水流を循環させるから、少ない水でも効率よく汚れを落とします。

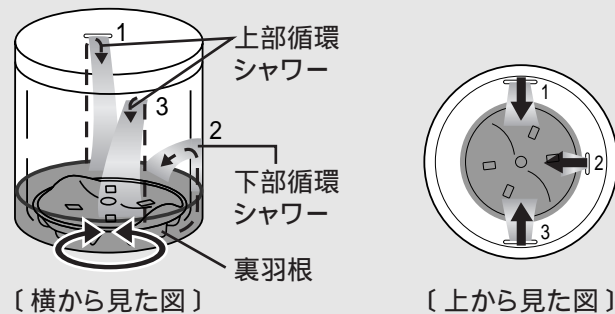

低水量24Lまたは35L(BW-7KVは34L)のときは、上部循環シャワーが出ない場合があります。

ヒーターレスの〔エアジェット乾燥〕

高速回転で空気を取り込み、洗濯物の水分を飛ばし、フラッピング(布ほぐし)を行いながら乾かします。

空気を取り込むとき、ナノチタンがニオイの分子を、人工酵素が花粉などの不快物質を吸着します。

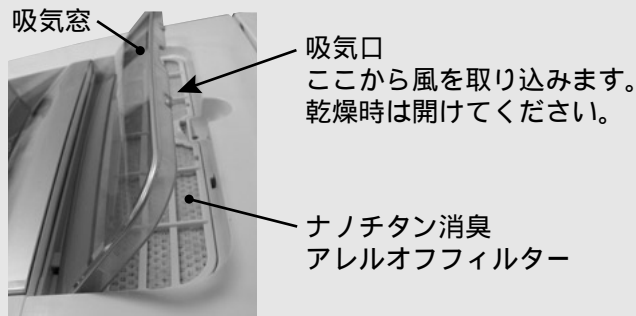

乾燥のたびにナノチタン消臭アレロフフィルターをお手入れしてください。
乾燥効率の低下を防ぎます。 → P.52

各部のなまえ・付属品



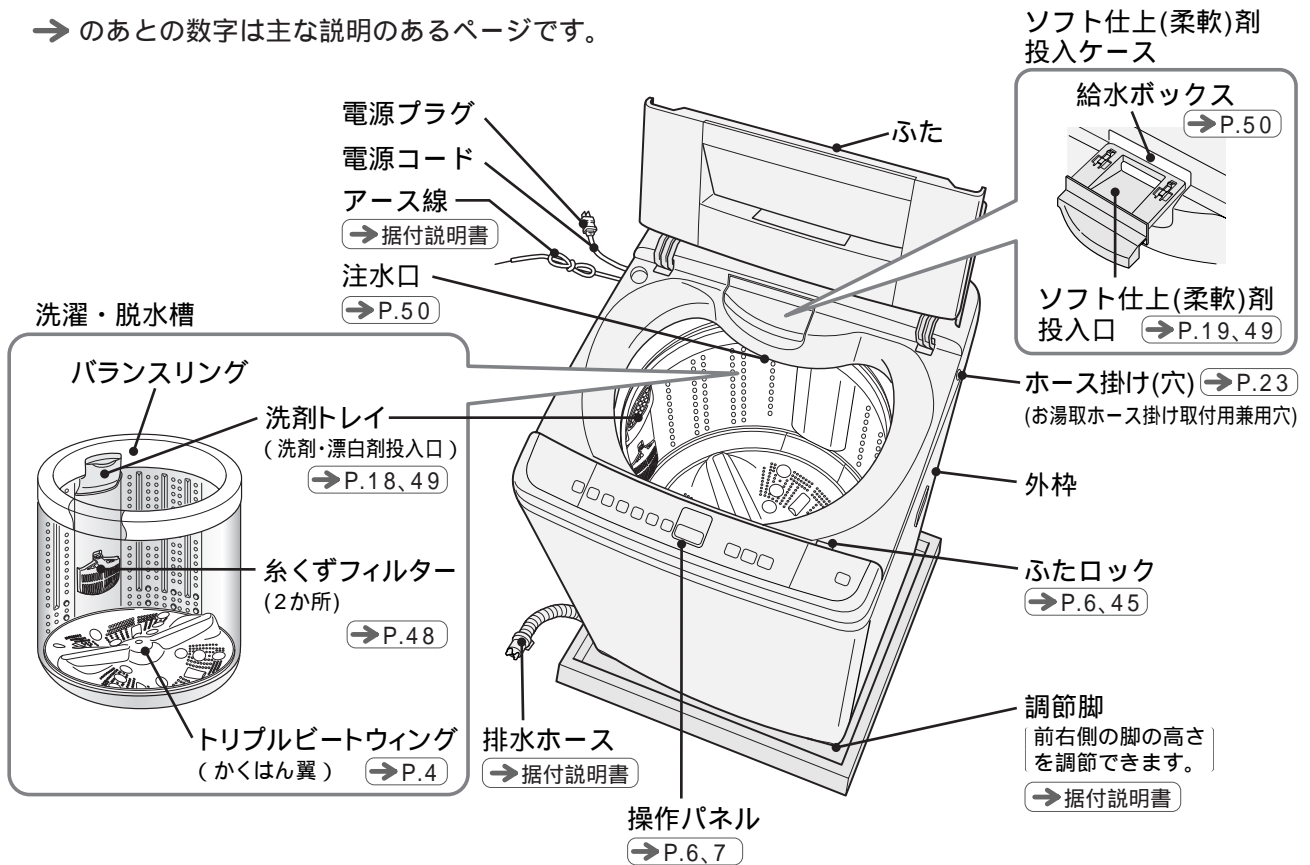

→ のあとの数字は主な説明のあるページです。

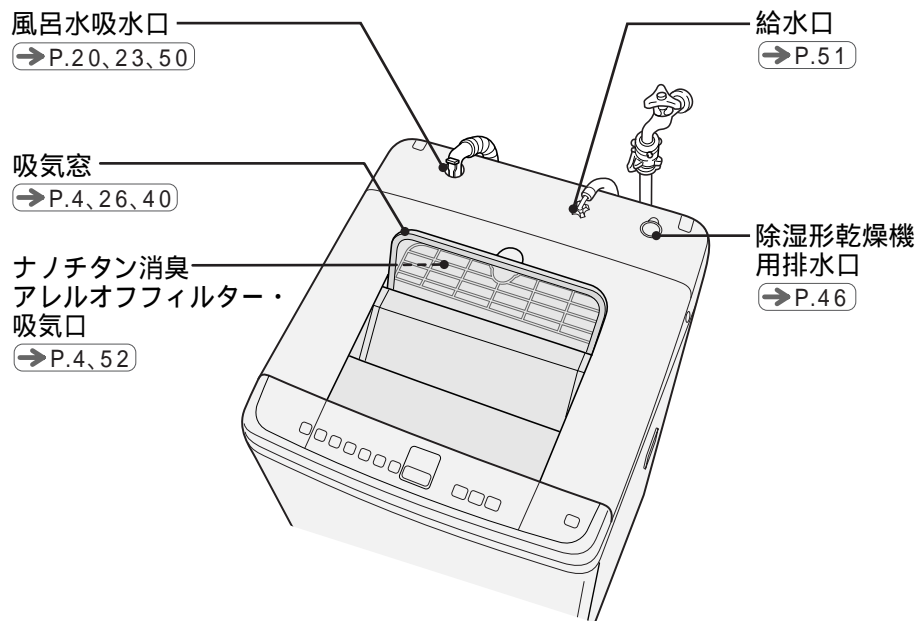

はじめに 各部のなまえ・付属品

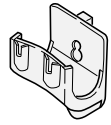

付属品 (「据付説明書」を参照ください。)

給水ホース (約0.8m)	ワンタッチつぎて	お湯取ホース(約4m) (吸水ホース)	クリーンフィルター	脚キャップ (高さ調整用)	お湯取ホース掛け →P.23	水準器
						
(1本)	(1個)	(1本)	(1個)	(4個)	(1個)	(1個)

操作パネルのはたらき

操作パネルはBW-8KVで説明しています。

水量を変える → P.16、29

お好みに合わせて水量を設定できます。
「ドライ」コースの場合は「35L」「24L」のみとなります。
洗いやすすぎ中に水を足したいときは、「水量」ボタンを押します。押し続けている間給水しません(→P.42~43)

ふたロック表示

安全のため、洗濯時や乾燥時はふたがロックされ、点灯します。
(→P.45)

残時間・予約時間表示

運転スタート後に残時間の目安を表示します。(→P.27) 予約ボタンを押すごとに、予約設定時間が表示されます。予約運転スタート後は「予約」のみが点灯します。(→P.36)

スタート/一時停止

運転のスタートや、一時停止を行います。運転中に「スタート/一時停止」を押しても、洗濯・脱水槽の回転が止まるまでふたは開きません。(→P.45)

カビブロック

「槽乾燥」「槽洗浄」コースが選べます。
(→P.47)

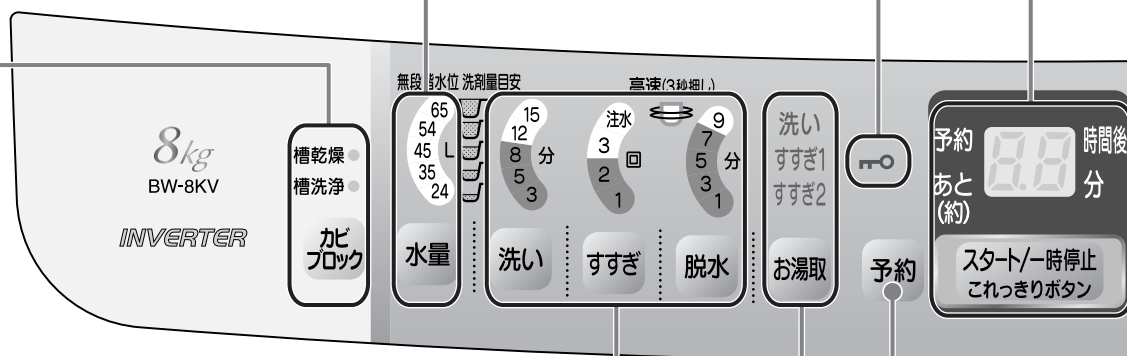

運転内容を変える → P.29、38、42~43

「洗い」「すすぎ」「脱水」の内容や組み合わせを切り替えます。
スタート後は、「スタート/一時停止」を押して変更します。「洗い」が終わると変更できません。内容を変更できないコースもあります。

風呂水を使う → P.20

「お湯取」ボタンを押すと、風呂水を利用する行程が順に点灯します。
風呂水を利用しないときは、ボタンを押してランプをすべて消してください。前回選んだ内容を記憶します。設定できないコースもあります。

電源を入れたあと3秒押し操作で設定が変わるボタン

洗濯	ほぐし脱水の設定、解除ができます。(→ P.44)	水量	メロディ音が変わられます。(→ P.45)
部屋干し 洗→乾	温度センサー制御の設定、解除ができます。(→ P.44)	洗い	いたずら防止モードの設定、解除ができます。(→ P.45)
スタート/一時停止 これっきりボタン	終了予告音の設定、解除ができます。(→ P.45)	すすぎ	念入りコースですすぎを3回(注水3回、ため3回)の設定、解除ができます。(→ P.46)

乾燥時間を選ぶ

「部屋干し 洗▶乾」
「エアジェット乾燥」
ボタンを押すと、乾燥時間が順に点灯します。

→ P.26、40

電源

電源の入・切を行います。

運転が終了するとメロディが鳴って、自動的に電源は切れます。→ P.45、53
スタートさせずに5分間放置すると自動的に切れます。
→ P.53

電源を切ったあと、約5秒間はボタン操作を受け付けません。
再度電源を入れたいときは、コースランプ消灯後、電源ボタンを押してください。

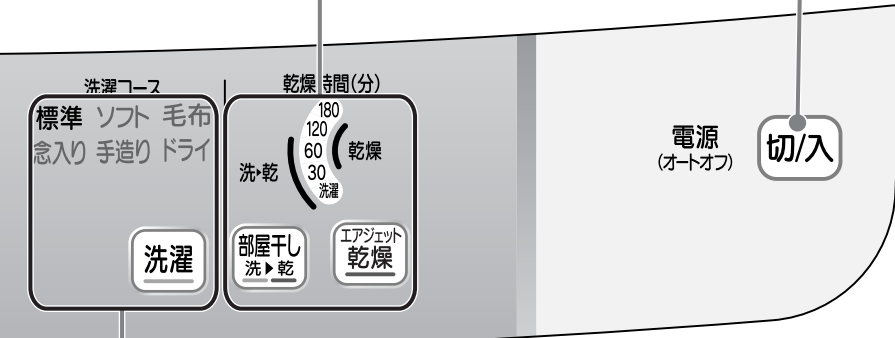

操作パネルは「標準」コースの例です。

予約をする → P.36

何時間後に運転を終了させるか、3～12時間後まで1時間単位で予約できます。

予約設定できないコースもあります。

洗濯コースを選ぶ → P.26、27

「洗濯」ボタンを押すと、選べるコースが順に点灯します。

電源を入れると、最後に運転したコースが記憶されています。(「標準」「念入り」「ソフト」「手造り」コースの場合)





脱水	高速脱水の設定、解除ができます。 → P.44
お湯取	お湯取の記憶設定・解除ができます。 → P.21
	清水すすぎの設定、解除ができます。 → P.23
予約	回転シャワーすすぎの時間が変えられます。 → P.46

安全上のご注意

お使いになる人や、ほかの人への危害、財産への損害を未然に防止するため、お守りいただくことを、次のように説明しています。また、本文中の注意事項についてもよくお読みのうえ、正しくお使いください。

ここに示した注記事項は

表示内容を無視して誤った使い方をしたときに生じる危害や損害の程度を、次の表示で区分し、説明しています。

 警告	この表示の欄は、「死亡または重傷を負うことが想定される」内容です。	絵表示の例	
 注意	この表示の欄は、「軽傷を負うことが想定されるか、または物的損害の発生が想定される」内容です。	 「警告や注意を促す」内容のものです。	
		 してはいけない「禁止」内容のものです。	
		 実行していただく「指示」内容のものです。	

警告

電源プラグや電源コードは



定格15A以上・交流100Vのコンセントを単独で使う
他の器具と併用すると分岐コンセントが異常発熱して、発火することがあります。
電源プラグを抜くときは、きちんと電源プラグを持って抜く
感電やショートして発火することがあります。
電源プラグは、刃および刃の取り付け面にほこりが付着している場合はよくふく
火災の原因になります。



お手入れの際や長期間ご使用にならないときは、電源プラグをコンセントから抜く
感電やけがの原因になります。



ぬれた手で、電源プラグの抜き差しはしない
感電の原因になります。
傷んだ電源コードや電源プラグ、緩んだコンセントは使用しない
感電・ショート・発火の原因になります。
電源コードを傷つけない
〔傷つけ・加工・無理な曲げ・引っ張り・ねじり・重いものを載せる・挟み込むなどしない〕
電源コードが破損し、発煙・発火の原因になります。
テーブルタップによるタコ足配線はしない
発煙・発火の原因になります。
延長コードは使用しない
過熱し、発煙・発火の恐れがあります。

アース線は



アース線は取り付ける
アース線を取り付けないと漏電のとき感電することがあります。
アースの取り付けは、電気工事店または販売店にご相談ください。

警告

据え付けのときは



浴室など湿気の多い場所や風雨にさらされる場所には据え付けない
感電や漏電による火災の恐れがあります。



キャスターの付いている台や、不安定な場所に据え付けない
本体の異常振動により、けがや本体故障の原因になります。

洗濯物や洗剤は



食用油、動物系油、機械油、ドライクリーニング油、ベンジンやシンナー、ガソリン、美容オイル、軟こう剤などの付着した洗濯物、くつ(スニーカー)、帽子などは洗濯後でも衣類乾燥機で乾燥しない。また、スポンジの入ったものも乾燥しない
油などの酸化熱による自然発火や引火の恐れがあります。

洗剤を入れすぎない

洗剤は表示に従って適量を入れてください。

泡が大量に発生して本体が故障し、水漏れや感電をする恐れがあります。

運転中、運転後は



洗濯・脱水槽が完全に止まるまでは、中の洗濯物に手などを触れない
緩い回転でも洗濯物が手に巻きついて大けがをする恐れがあります。
特にお子様にはご注意ください。

本体の近くには



引火物は洗濯・脱水槽に入れない、近づけない〔灯油・ガソリン・ベンジン・シンナー・アルコールやそれらの付着した洗濯物〕
爆発や火災の恐れがあります。

ローソク、蚊取り線香、たばこなどの火気を近づけない
火災の恐れがあります。

操作パネル部付近には、磁石などの磁気を帯びたものを近づけない

ふたが開いた状態でも、洗濯・脱水槽が回転することがあります。

子供に洗濯・脱水槽の中をのぞかせない。

また、本体の近くに台を置かない

洗濯・脱水槽の中に落ちてけがをする恐れがあります。

そのほか



同梱品が梱包されているポリ袋は、小さい子供や乳児の手の届かないところに置く

ポリ袋を頭にかぶると、窒息する恐れがあります。



動かなくなったり、煙が出ている、変なおいがするなどの異常がある場合は、事故防止のためすぐに電源プラグを抜いて、お買い求めの販売店に点検・修理を依頼する

感電や漏電・ショートによる火災の恐れがあります。



分解したり、修理・改造しない
火災・感電・けがの原因になります。
(修理は販売店などにご相談ください)



お手入れするときなどは、本体各部に直接水をかけない

ショート・感電の原因になります。

揮発性溶剤(ガソリン、ベンジン、シンナー、灯油など)や、かせいソーダで洗ったりしない

爆発・火災の原因になります。

お湯取ホースで灯油、ガソリンなど水以外のものを吸い込まない

爆発や火災の原因になります。

入浴中は風呂水吸水をしない

万一の感電を防ぐためです。

安全上のご注意(続き)

注意

洗濯物は



防水性のマット・シートや衣類、足ふきマット、玄関マットなど固くて厚いもの、水を通しにくい繊維製品は、洗い・すすぎ・脱水・乾燥をしない
洗濯物が傷んだり、脱水中に異常運転して、けがをする恐れがあります。

— 例えば —

釣具ウェア、スキーウェア、雨ガッパ、寝袋、サウナスーツ、ウェットスーツ、ウィンドブレーカー、おむつカバー、自転車・バイク・自動車カバー、防水性マット・シート、足ふきマットなど固くて厚いものなど

運転前後、運転中は



洗濯・乾燥前は水栓を開いて、水漏れがないか確認する
ねじが緩んだりしていると、水漏れして思わぬ被害を招くことがあります。
使用しないときは、水栓を閉じておく
万一の水漏れを防ぐためです。
据え付け直後や移設直後など、水栓接続を変えたあとには、まず水栓を開いて、水漏れがないか確認する
万一の水漏れをすぐに確認するためです。



ロックされた状態のふたを無理に開けない  P.45
ふたロックが破損し、けがをしたり洗濯・乾燥ができなくなります。



運転中は本体の下に手足などを入れない
けがの原因になります。

風呂水を使うときは



浴槽の水面より風呂水吸水口が低くなる場所では使用しない
サイホン現象により、ポンプ運転が終了しても水が止まらず、水漏れの原因になります。
お湯取ホースのクリーンフィルターを浴槽に入れたまま吸水つぎてを外さない
サイホン現象により、風呂水が流れ出して床面を濡らす恐れがあります。

そのほか



給湯機からの温水は使用しない
本体の故障や水漏れの原因になります。
本体の上へのぼったり、重いものを載せたりしない
本体の故障や水漏れの原因になります。
50 以上のお湯は使用しない
本体の故障や水漏れの原因になります。



ふたなどのプラスチック部や本体に洗剤(特に液体の洗剤)やソフト仕上(柔軟)剤、漂白剤がついた場合は、湿った柔らかい布ですぐにふきとる
本体のさびの発生、破損、プラスチック部破損の原因となり、けがをする恐れがあります。
防水パンや洗濯機トレーを設置する
床面の汚れ、ぬれを防ぐためです。
排水口が掃除できるように設置する
排水口が詰まると、排水不良による排水口からの水漏れの原因になります。

使用上のご注意

運転中は電源プラグを抜かない

故障の原因になりますので、一時停止あるいは電源を「切」にしてから、プラグを抜いてください。

テレビやラジオを近づけない

テレビに線が入ったり、ラジオ・テレビの雑音の原因になります。

操作パネル付近に磁石、磁気カード(キャッシュカードなど)を近づけない

誤動作が起きたり、カードが使えなくなることがあります。

断水後や一度給水ホースを外して再取り付けした場合は、水栓を閉め、「槽洗浄」コースを選んでスタートボタンを押してからゆっくり水栓を開く

(長期間使用しなかった場合も同様)

給水ホース、水道配管に空気がたまり、圧縮された空気圧により、本体が破損し、水漏れやけがをする恐れがあります。

洗濯物は入れ過ぎない

洗濯物が洗濯・脱水槽からはみ出して破れたり、プラスチック部品の破損の原因になります。洗濯時間が長くなったり、洗濯ムラや乾燥ムラになることがあります。

エアジェット乾燥コース運転中の換気は十分に

洗濯物を効率よく乾燥させるために換気を十分にしてください。

冬期など室温が低いとき、換気が不十分なときは、窓や壁などが結露する場合があります。

結露に注意

夏季など湿度が高いとき、冷水などの使用で本体の外側が結露し、床面をぬらすことがあります。

防水パン(TP-780)、洗濯機用トレイ(YT-1)のご使用をおすすめします。 → P.64

入浴剤の入った風呂水を使うときは、入浴剤の注意書きに従う

色移りや変色などを防ぐためです。発泡タイプ、ゼリータイプ、とろみタイプの入浴剤は風呂水を吸水できない場合がありますので、使用しないでください。



吸気窓を開けたままふたの開閉をしない

ふたが破損する恐れがあります。

お洗濯キャップ(別売り)は斜めに取り付けない。また、「毛布」「ドライ」コース以外では使用しない

お洗濯キャップの飛び出しによりけがをしたり、本体が破損する恐れがあります。



排水口(排水トラップ)は定期的に清掃する(1回/月)

糸くずや異物詰まりにより、水漏れなどの原因になることがあります。

お洗濯の手順

26
ページ

洗濯をする

洗濯

26
ページ

洗濯～乾燥をする

部屋干し
洗▶乾

40
ページ

乾燥をする

エアジェット
乾燥

BW-8KVで説明しています。

準備をする

本体

1 排水ホースをセット

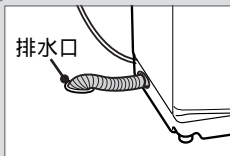

2 水栓をゆっくり開く

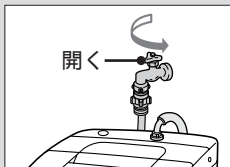

3 電源プラグをコンセントに差し込む

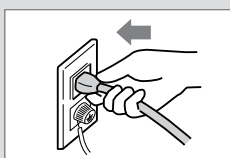

4 糸くずフィルターが取り付けられていることを確認する

5 風呂水を使うときはお湯取ホースを準備する

→P.20

洗濯物

→P.14～15

1 洗濯物を仕分ける前処理する

2 洗濯・脱水槽に入れる

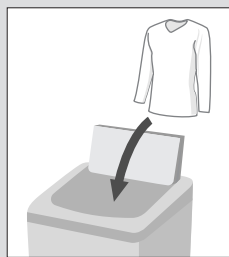

洗濯物にあったコースを設定する

→P.26～41

1 電源を入れる



2 コース・機能を設定する

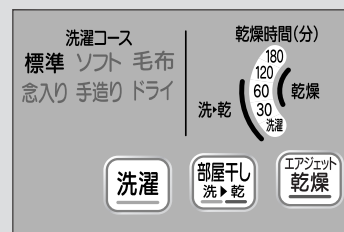

3 運転をスタートする

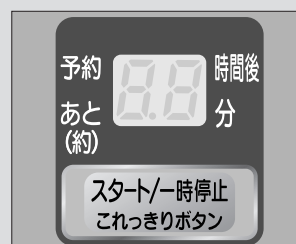

洗濯物量を計測する

計測中表示



水が入る前に約30秒かくはんして計測します

水量を表示

無段階水位

65
54
45 L
35
24

残時間を表示



「標準」コース(水量54L)の例

洗剤・ソフト仕上(柔軟)剤・漂白剤を入れる

洗剤投入の流れについては

→ P.16 ~ 19

1 洗剤を入れる



2 漂白剤を入れる場合

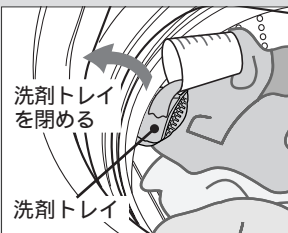

3 ソフト仕上(柔軟)剤を入れる場合

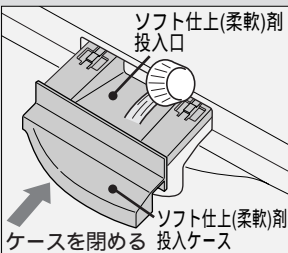

4 ふたを閉める

洗い すすぎ 脱水 乾燥

設定内容を自動運転する

洗剤を溶かす

洗う



洗い

すすぐ

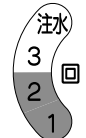

すすぎ

脱水する



脱水

乾燥する

乾燥時間(分)

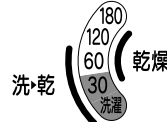

部屋干し
洗 ▶ 乾

乾燥時間(分)

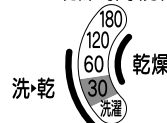

エアジェット
乾燥

片づけやお手入れをする

お手入れについては

→ P.23、48 ~ 52

1 水栓を閉める

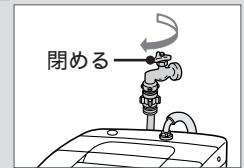

2 電源プラグを抜く

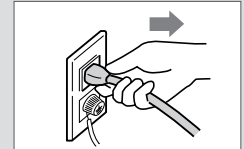

3 糸くずフィルターとナノチタン消臭アレロフフィルター・吸気口のお手入れをする

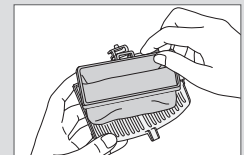

糸くずフィルター → P.48

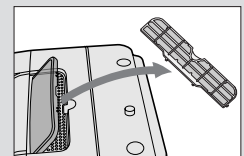

ナノチタン消臭アレロフフィルター・吸気口

→ P.52

洗濯物の準備をする

洗濯や乾燥ができないもの

ご注意

取扱絵表示および説明書を確認してください。



次の物は洗濯も乾燥もできません

縮み、型崩れ、変色、損傷、風合い劣化などを防ぐために

皮革・毛皮・羽製品、およびその
装飾品付き製品



色落ちしやすいもの
分けて洗ってください。 → P.15

レーヨン、キュプラおよびその混紡品
・縮んだり、型くずれしたり、変色する
場合があります。



コーティング加工、樹脂加工、エンボス加工を
した製品

ベルベットなどのパイル地製品

絹製品
・縮んだり、型くずれしたり、変色する
場合があります。



ネクタイ、スーツ、コート
・縮んだり、型くずれする
場合があります。



和服、和装小物製品



洗濯絵表示  のあるものや、取扱絵表示がない
もの、素材表示がないもの

ウールなどで強くよじった糸
(強撚糸)を使用した製品



毛100%や毛足10mm以上の毛布、カーペットカバー

脱水異常振動によるけがや、故障などを防ぐために

防水性製品 → P.10

・洗濯物が片寄りやすく、本体の故障、洗濯物の破れの原因
になります。

裏面にゴムが付いているマット類、厚手または
毛足の長いマット類(玄関マット、カーペット、
ラグマット、敷物など)

・洗濯物が片寄りやすく、本体の故障の原因になる恐れ
があります。

ペットの毛が多量に付着したもの
・排水口の詰まりの原因になります。

市販の洗濯補助具
(洗濯ボール、ゴミ取りフィルターなど)
座布団や枕、クッションなど
靴

次の物は乾燥できません

のり付けしたもの
ゴム類やゴムなどをコーティングした製品
商品の取り扱い表示に従ってください。
ウレタン(スポンジ類)の入ったもの(ぬいぐるみなど)
縮みやすいもの
ふとん類や枕など、わたを使用した製品
「タンブラー乾燥はお避けください」などの表示があるもの

濃い色のプリントもの
タイツ、レースや刺しゅうなど飾りや付属品の
ある製品：新合繊(超極細繊維)
ウールなどの獣毛およびその混紡製品
下のいずれかの表示があるもの



本文中の乾燥とは、「部屋干し洗 ▶ 乾」コースの乾燥運転と、「エアジェット乾燥」コースのことです。

洗濯物の重さの目安



ブリーフ
(綿100% 約50g)



長袖
アンダーシャツ
(綿100% 約150g)



バスタオル
(綿100% 約300g)



靴下
(綿100% 約50g)



ブラウス
(混紡 約200g)



パジャマ
(上・下)
(綿100% 約500g)



タオル
(綿100% 約70g)



ワイシャツ
(混紡 約200g)



シーツ
(綿100% 約500g)

上手なお洗濯のポイント

スムーズに脱水するには

洗濯物の片寄りが起こると、自動で片寄りを修正する動作を行うため、運転時間が長くなり、水を多めに使用します。また、脱水中に振動が大きくなり、運転が途中で止まる場合があります。下記のことにご注意ください。

タオルケットやジーンズなど厚手の洗濯物、洗濯ネットに入れた洗濯物は、一つだけでは洗濯しないでください。厚手の洗濯物や、洗濯ネットに入れた洗濯物を洗うときは、2、3枚一緒に洗うか、ほかの洗濯物と一緒に洗ってください。

洗濯・脱水槽への入れかた

厚手の洗濯物や、洗濯ネットに入れた洗濯物は、先に入れてから、ほかの洗濯物を入れてください。



洗濯物は、重いものが片寄らないように均等に洗濯・脱水槽に入れる



洗濯物は詰め込み過ぎないでください。



洗濯物の準備をするときは

糸くずが気になるものはネットに入れる

コーデュロイ(起毛素材の衣類)や濃い色の衣類、ストッキングなど、糸くずの付着が気になる衣類は、市販の「糸くず防止用洗濯ネット」に入れて洗ってください。

デリケートな衣類はネットに入れる

レースのついた衣類やブラウス、ストッキング、タイツなどは、市販の「洗濯ネット」に入れてください。ワイヤー入りブラジャーは、市販の「ブラジャー専用ネット」に入れてください。

しみは早めに処理しておく

しみは時間がたつと落ちにくくなりますので、洗濯前に部分洗い洗剤などで処理しておく、より効果的です。

毛玉や糸くずが気になるものは裏返す・分けて洗う

セーターなど糸くずが気になるものは裏返してください。気になるものは、タオル、バスタオルとは分けて洗ってください。

硬貨やヘアピンなどは取り除く(ポケットの中も忘れずに)

衣類を傷めたり、故障の原因になります。

ひもは結んで、ファスナーは閉める

ファスナーなどによる洗濯物の傷みや本体の故障を防ぐためです。

色落ちしやすいものは分けて洗う

著しく色落ちする衣類は分けて、同様の衣類を2~3枚まとめて洗ってください。

大きなゴミ、どろや砂、髪の毛、ペットの毛は取り除く

排水経路にゴミや異物が詰まり、故障の原因になります。

洗濯ネットを使うときのお願い

ネットには衣類を詰め込み過ぎないでください。

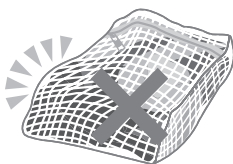

ネットのファスナーはきちんと閉めてください。



一辺が40cm以上の大きなネットは使用しないでください。衣類が片寄り、運転できないことがあります。

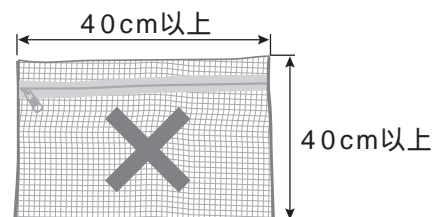

洗剤や仕上剤の準備と入れかた

洗濯量の計測と水量表示

1

洗濯物を入れてお好みのコースを設定し、

スタート/一時停止
これっきりボタン

を押すと...

かくはん翼と洗濯・脱水槽が回転し、
洗濯物の量を計測する



水が入る前、約30秒
かくはんして計測します

測定中表示



洗濯量に応じた水量
を表示する

無段階水位



BW-8KV

「標準」コース(水量54L)の例

計測後、運転時間(目安)に変わる



表示例：45分



表示例：100分以上

2

右表を参考に洗剤、
ソフト仕上(柔軟)
剤、漂白剤を投入
する



ご注意

「UVカット」「美白系UVカット」は泡立ちが良すぎるため、ご使用できません。右表内の の洗剤については、2割減らしてご使用ください。

「防臭柔軟剤レノア」は薄めずに使用してください。固まったり、衣類のしみの原因になる場合があります。

洗濯量 (目安)	水量 (自動設定)	8KV 水量 (手動設定)	7KV 水量 (手動設定)	洗剤量 目安表示
8kg	65L	65L		
	60L		60L	
7kg	54L	54L		
6kg	52L		52L	
5kg	45L	45L		
4kg	43L		43L	
3kg	35L	35L		
2kg	34L		34L	
1kg	24L	24L	24L	

洗濯量について

表の洗濯量はJIS(日本工業規格)で規定された布地を洗濯した場合のものです。

洗濯物の種類、大きさ、厚さなどによって洗濯量が変わります。

通常の衣類では洗濯量は表示の7~8割が適当です。

「エアジェット乾燥」コース運転での定格容量は、化繊約4kgです。

洗濯量と洗剤量・ソフト仕上(柔軟)剤量・漂白剤量

操作パネルの水量表示に合わせて洗剤をご使用ください。

洗剤や仕上剤の準備と入れかた

合成洗剤

粉末		液体				液体中性
水30Lあたり		水30Lあたり				
20g	25g	10mL	20mL	25mL	40mL	
アタック トップ 部屋干しトップ 消臭ブルーダイヤ アリエール	アタック ALLin ニュービーズ ポールド	アタック Neo	アリエール イオンパワー ジェル トップクリア リキッド	液体ふんわり ニュービーズ アタック バイオジェル 香りつづくトップ	エマール アクロン	
43g	54g	22mL	43mL	54mL	87mL	
40g	50g	20mL	40mL	50mL	80mL	
36g	45g	18mL	36mL	45mL	72mL	
35g	43g	17mL	35mL	43mL	70mL	
30g	37g	15mL	30mL	37mL	60mL	
29g	36g	14mL	29mL	36mL	57mL	
23g	29g	12mL	23mL	29mL	47mL	
23g	28g	11mL	23mL	28mL	45mL	
16g	20g	8mL	16mL	20mL	32mL	

石けん (天然油脂)

粉末	液体
水30Lあたり	
36g	40mL
そよ風	洗濯用 液体複合 石けん
78g	87mL
72g	80mL
65g	72mL
62g	70mL
54g	60mL
52g	57mL
42g	47mL
41g	45mL
29g	32mL

ソフト仕上(柔軟)剤

濃縮			普通		
水30Lあたり			水30Lあたり		
7mL	10mL	20mL	7mL	10mL	20mL
ハミング (濃縮タイプ) ふんわり ソフラン レノア (防臭柔軟剤)	ハミングフレア しわスッカリ ソフラン 香りとデオドラ ンドのソフラン	ハミング ソフランS			
15mL	22mL	43mL			
14mL	20mL	40mL			
13mL	18mL	36mL			
12mL	17mL	35mL			
10mL	15mL	30mL			
10mL	14mL	29mL			
8mL	12mL	23mL			
8mL	11mL	23mL			
6mL	8mL	16mL			

漂白剤

水30Lあたり
40mL
手間なし ブライツ ワイド ハイター
87mL
80mL
72mL
70mL
60mL
57mL
47mL
45mL
32mL

洗剤量について

家庭用品品質表示法の改正に伴い、メーカーにより洗剤の標準使用量(水30Lに対し g)が表示されていないものもあります。洗剤容器にある「使用量の目安」を参考にしてください。

軽い汚れの場合は、上の表の半分程度(5~6割)が適当です。

水に溶けにくい洗剤は、溶かしてから入れてください。 → P.18

タブレット、シート、キューブタイプの洗剤は入れすぎると溶け残る場合があります。

洗剤や仕上剤の準備と入れかた(続き)

洗剤～ソフト仕上(柔軟)剤投入の流れ

「毛布」「ドライ」
コースの場合は、
スタート前に入れる
→P.32、34

スタート/一時停止
これっきりボタン
を押す

水量表示

給水開始

洗剤投入

粉末合成洗剤・液体合成洗剤

1 洗剤トレイを開ける



約30°まで開きます。無理に
開けないでください。

2 洗剤を入れる

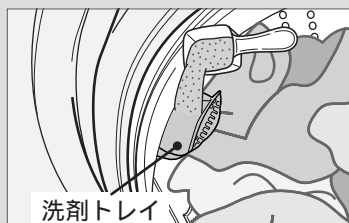

3 洗剤トレイを閉める

「カチッ」と音がするまで確実に閉めて
ください。

石けん(天然油脂)

粉末石けん、複合石けんなどは、
よく溶かしてから洗濯・脱水槽内
に入れる →P.24

よく溶かしてから
洗濯・脱水槽へ

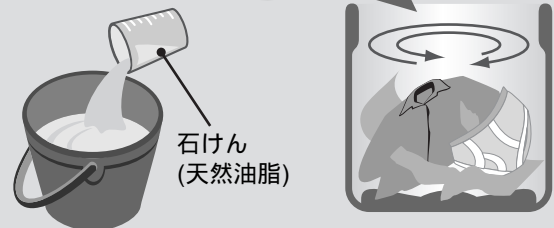

お願い

洗剤トレイは確実に閉めて運転してください。
(運転中に外れ、衣類を傷つけたり、破損する恐れ
があります)

ご注意

洗剤トレイやバランスリングがぬれているときは、
水滴をふいてから洗剤を入れてください。
洗剤は洗剤トレイの奥に入れてゆっくり閉めてくだ
さい。洗剤が飛び散る恐れがあります。
洗剤のこびりつきがあると、洗剤トレイを閉めても
洗剤トレイ内に洗剤が残るときがあります。2、3
度開閉を繰り返すか、それでも残るときは清掃して
ください。→P.49
洗剤トレイに固まっている洗剤を入れると、洗剤ト
レイに洗剤が残るときがありますので、砕いてから
入れてください。
液体合成洗剤は、洗剤残りを少なくするため、水で
うすめてから洗剤トレイに流してください。

タブレット、シート、キューブタイプなどの洗剤を
ご使用になるときは、よく溶かしてから、直接洗濯・
脱水槽内に入れてください。
洗剤の種類により、スプーン1杯の洗剤量が異なり
ますので、お使いの洗剤の容器に記載してある「使
用量の目安」を参考にし、水量表示(L)に対して入
れ過ぎにご注意ください。入れ過ぎると洗剤が発泡
する恐れがあります。(故障したり、水漏れや感電
をする恐れがあります)
衣類の量によっては、洗剤トレイが開けにくい場合
があります。このような場合には、衣類を洗剤トレ
イの反対側によせて、洗剤トレイを開けてください。
衣類を洗濯・脱水槽に入れるときは、洗剤トレイを
閉めてください。開いていると、衣類が引っ掛かっ
て破れる恐れがあります。

漂白剤投入

ソフト仕上(柔軟)剤投入

漂白剤

洗剤を入れたあとに
水でうすめた液体漂白剤を入れる



粉末漂白剤
直接洗濯・脱水槽に入れます。

ご注意

使用量および使いかたについては、漂白剤の表示に従ってください。
液体漂白剤は直接洗濯物にかけないでください。変色、布破れの原因になります。
塩素系の漂白剤を入れたまま、長時間放置しないでください。

ご注意

ソフト仕上(柔軟)剤投入ケースには洗剤を入れないでください。(故障の原因になります)
洗剤やソフト仕上(柔軟)剤で香りの強いものや粘性の高いもの、天然油脂を使用した洗剤を使用すると、においが気になる場合があります。気になる場合は、量を減らすか洗濯・脱水槽をお手入れしてください。→P.47
ソフト仕上(柔軟)剤を入れたまま長時間(12時間以上)放置しないでください。固まってしまう場合があります。ソフト仕上(柔軟)剤投入ケースに仕上(柔軟)剤がこびりつくことがあります。ケースを取り外して清掃してください。→P.49

ソフト仕上(柔軟)剤

1 ソフト仕上(柔軟)剤投入ケースを引き出す

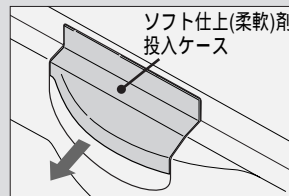

2 ソフト仕上(柔軟)剤を入れる

(濃縮タイプは2倍に薄めてください。[最大120mL以下])

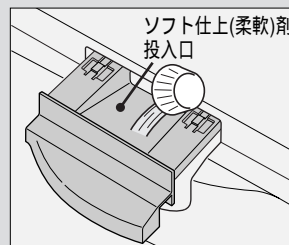

ご注意

「防臭柔軟剤レノア」は薄めずに使用してください。固まったり、衣類のしみの原因になる場合があります。

3 ソフト仕上(柔軟)剤投入ケースを閉める

ソフト仕上(柔軟)剤を入れ過ぎないでください。流れ出して、洗濯物に直接かかり変色する恐れがあります。運転中はソフト仕上(柔軟)剤投入ケースを引き出さないでください。水が垂れてくる場合があります。ソフト仕上(柔軟)剤投入ケースは、確実に奥まで閉めてください。(ケースが開いたままふたを無理に閉めようとすると、破損する恐れがあります)ソフト仕上(柔軟)剤投入ケースの周囲にソフト仕上(柔軟)剤をこぼさないように注意してください。ソフト仕上(柔軟)剤の種類や投入量によっては、泡立ちが生じ、ケースを引き出す際にしずくがたれる場合があります。その場合はすぐに拭き取ってください。

風呂水を使う

お湯取運転する場合は、水栓を開けてください。

風呂水を吸水するためには、運転の初めに風呂水ポンプ内への呼び水給水(一定量の水道水をためること)が必要です。そのため、全ての行程でお湯取運転する場合でも、水道水を使用します。

(お湯取運転を始める前に) お湯取ホースをセットする

別冊「据付説明書」に従い、長さを調節したお湯取ホースをご使用ください。

1 風呂水吸水口にはり付けてあるテープをはがし、風呂水吸水口キャップを外す
一度はがしたテープは、風呂水吸水口に再度はり付ける必要はありません。

2 お湯取ホースの吸水つぎてを、風呂水吸水口に取り付ける

吸水つぎてのつめをパイプに引っ掛け、抜けないことを確認してください。
入りにくい場合は、Oリングに少し水をつけ、回しながら押し込んでください。
Oリングを外したり、傷つけないでください。
外すと空気が入り込み、吸水できなくなります。
風呂水吸水口のポンプフィルターを中に押し込まないように注意してください。

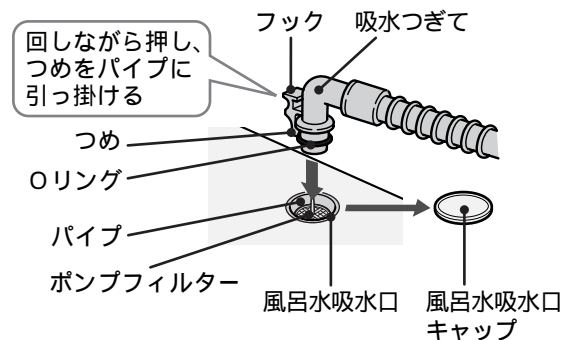

3 クリーンフィルターを浴槽に入れる

お湯取ホースセット時のご注意

お湯取運転を始める前に、お湯取ホースが正しくセットされているかを確認してください。
正しくセットされていないと、風呂水吸水できなくなったり、水漏れの原因になる場合があります。

お湯取ホースはたるみをもたせて浴槽に入れる
付属のお湯取ホースの長さは約4mです。
風呂水吸水口からクリーンフィルターまでの距離が3m以内になるように設置してください。

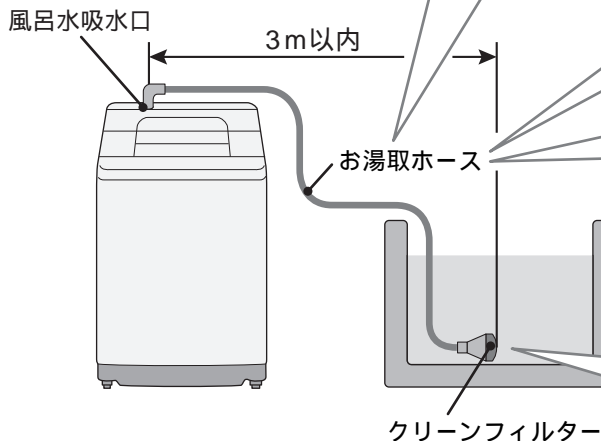

高い壁を越えるときは、たるみをなくす

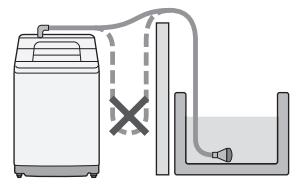

お湯取ホースは巻いたまま使わない

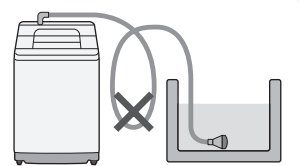

クリーンフィルターが浮き上がらないようにする

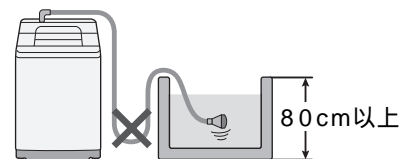

ご注意 お湯取ホースを傷付けないでください。
浴室などのドアではさみ込まないでください。
無理な力をかけないでください。
金属部分とのこすりに注意してください。

浴槽の高さが床面から80cm以上の場合は、垂れ下がったホースの重みで、クリーンフィルターが浮き上がりやすくなります。おもりなどで浮き上がらないようにしてください。

浴槽内の風呂水水位のご注意

次のような場合は、お湯取運転できません。
浴槽内の風呂水水位が低い場合

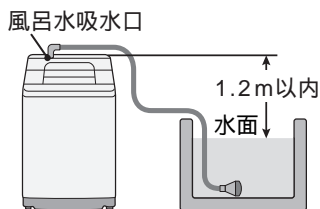

風呂水吸水口から浴槽水面までの高さは、1.2m以内にしてください。
水位が低いと風呂水吸水できない場合があります。

風呂水吸水口よりも、浴槽の水面のほうが高い場合

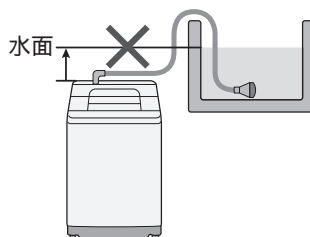

サイホン現象により、ポンプの運転が終わっても水が止まらず、水漏れの原因になります。

お湯取運転を設定する

1 運転したいコースを選ぶ → P.26 ~ 29、32、33、36 ~ 39

2 お湯取 を押し、お湯取運転したい行程のランプを点灯させる

押す回数	パネルの表示	洗い	すすぎ1 (1回目)	すすぎ2 (2回目)	内容
1回押す	洗い すすぎ1 すすぎ2	お湯取 (風呂水)	水道水	水道水	「洗い」のみお湯取します。
2回押す	洗い すすぎ1 すすぎ2	お湯取 (風呂水)	お湯取 (風呂水)	水道水	「洗い」と「すすぎ1(1回目)」をお湯取します。
3回押す	洗い すすぎ1 すすぎ2	お湯取 (風呂水)	お湯取 (風呂水)	お湯取 (風呂水)	「洗い」から「すすぎ2(2回目)」までお湯取します。
4回押す	洗い すすぎ1 すすぎ2	水道水	水道水	水道水	お湯取しません。

お湯取行程設定後、スタート/一時停止
これっきりボタン を押しと設定内容が記憶され、次回運転時も同じ行程でお湯取運転します。
お湯取設定の内容を記憶するかしないかを切り替えることができます。

お湯取設定の記憶を解除したいとき

お湯取設定の内容を記憶するかしないかを切り替えることができます。

工場出荷時は「記憶する」にしています。設定を変更するときは

- 1 **切/入** を押し、電源を入れる
- 2 **洗い** **すすぎ** **脱水** を押し、
全ての時間・回数表示を消す
- 3 **お湯取** を3秒以上押す
3秒以上押すごとに、次のように切り替わります。
設定を記憶しない (「ピー」と鳴る) ↔ 設定を記憶する (「ピッ」と鳴る)
(受付音「ピッ」が鳴りますが、そのまま押し続けてください)
次回電源を入れたとき、お湯取しない設定になっています。
- 4 **切/入** を押し、電源を切る
設定内容は記憶されます。

ご注意 洗い行程を水道水に設定した場合は、すすぎ行程のみお湯取に設定することはできません。
「ドライ」コースは、お湯取設定できません。
「すすぎ1(1回目)」「すすぎ2(2回目)」のみのお湯取設定はできません。
すすぎ3回目は、お湯取設定できません。

洗いやすすぎの給水中に一時停止してお湯取ボタンを押すと、風呂水を使う行程が変えられます。
ただし、次の場合は変更できません。
(お湯取ボタンを押しても反応しません)
・回転シャワーすすぎが運転しているとき → P.42
・洗いやすすぎ行程で、設定水位に達してから1分間

風呂水を使う(続き)

お湯取運転時の動作について

お湯取運転時は、以下の動作にご注意ください

いずれの行程でお湯取設定した場合でも、最初の15秒間は水道水を給水します。

風呂水を吸水するため、風呂水ポンプ内への呼び水給水(一定量の水道水をためること)が必要です。そのため、スタート後、最初の15秒間は水道水を給水します。

風呂水吸水開始までに1～3分かかります。

風呂水ポンプの運転開始後、風呂水を吸い上げ始めるまでに1～3分かかります。

ホース内の空気を抜くために必要な時間です。

お湯取運転スタート後、すぐに風呂水吸水が始まらなくても、異常ではありません。

風呂水吸水開始後も、水道水を給水する場合があります。

風呂水吸水中に風呂水ポンプを停止し、水道水を給水する場合があります。

風呂水吸水性能を上げるため、1分ごとに7秒間水道水を給水します。(2回まで)

風呂水吸水できない場合は、約10分後に自動で水道水給水へ切り替わります。

正しく風呂水吸水できない場合や、途中で風呂水がなくなった場合は、風呂水ポンプが動作してから約10分後に自動で水道水給水へ切り替わります。

その場合、切り替えに要する時間の分だけ、運転時間が長くなります。



(5分間で風呂水がなくなった場合、5分後に切り替わります)

水道水へ切り替えた以降の運転は、すべて水道水を給水します。

自動切り替えを待たずに、手動で水道水給水へ切り替えることもできます。

(洗いやすすぎ行程で、設定水位に達してから1分間は、切り替えることができません)

風呂水吸水中に水道水給水へ切り替えるときは

- 1  を押し、一時停止する
- 2  を押し、お湯取行程ランプをすべて消す
- 3  を押し、再スタートする

再スタートした時点から水道水給水に切り替わり、運転を継続します。

ご注意

風呂水の吸水状態により、水道水運転よりも運転時間が長くなる場合があります。

風呂水ポンプが運転を開始したあと、お湯取ホース内の空気を抜くため、音が大きくなる場合があります。

入浴剤の入った風呂水を使うときは、以下にご注意ください。

- ・洗濯物への色移りや変色を防ぐため、入浴剤の注意書きに従ってください。
- ・発泡タイプ、ゼリータイプ、とろみタイプの入浴剤の入った風呂水は、吸水できない場合があるので使用しないでください。

清水すすぎについて

最終すすぎをお湯取で行った場合、すすぎの最後に自動で水道水すすぎを追加してすっきり仕上げます。

清水すすぎは、工場出荷時は設定されていません。

清水すすぎを使用する場合は、設定を変更してください。設定を変更するときは

1 **切/入** を押し、電源を入れる

設定時(3秒表示)

解除時(3秒表示)

2 **お湯取** を3秒以上押す



(受付音「ピッ」が鳴りますが、そのまま押し続けてください)

「ピッ」音でお知らせします。 「ピー」音でお知らせします。

設定内容は記憶されます。

最終すすぎに水道水を設定した場合は、清水すすぎは行いません。

例：すすぎ2回設定のとき、すすぎ2回目を水道水(お湯取なし)に設定した場合は、清水すすぎを追加しません。

すすぎ3回目は、お湯取設定できません。 → P.21

	お湯取設定	洗い	すすぎ1(1回目)	すすぎ2(2回目)
すすぎ2回設定のとき	洗い～すすぎ2回目までお湯取	お湯取	お湯取	お湯取+清水すすぎ
	洗い～すすぎ1回目までお湯取	お湯取	お湯取	水道水
すすぎ1回設定のとき	洗い～すすぎ1回目までお湯取	お湯取	お湯取+清水すすぎ	すすぎ2の設定なし
	洗いのみお湯取	お湯取	水道水	すすぎ2の設定なし

(お湯取運転が終わったら) お湯取ホースを片づける

- 1** 浴槽からクリーンフィルターを取り出す
- 2** 吸水つぎてを風呂水吸水口から取り外し、ホースの中の水を抜く
- 3** クリーンフィルター部を上向きにして、お湯取ホース掛けにかける
- 4** 風呂水吸水口キャップを取り付ける

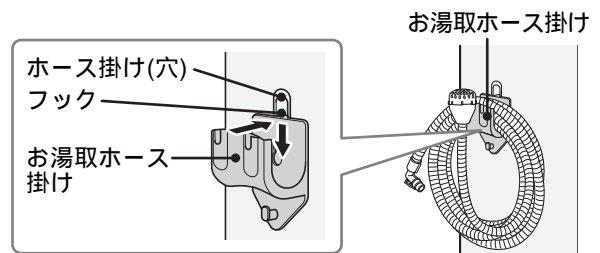
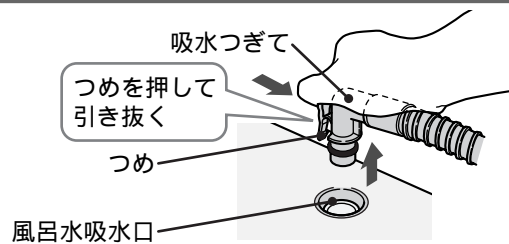

ご注意

吸水つぎてを付けたまま、お湯取ホースを持ち上げないでください。ホース内の残水が洗濯・脱水槽に逆流して、衣類を濡らす恐れがあります。お湯取ホースやクリーンフィルター内の残水をしっかり排水してください。残水があると、床面を濡らす恐れがあります。お湯取ホースは、直射日光の当たらない場所に保管してください。

石けん(天然油脂)を使う

石けん(天然油脂)は、洗剤トレイに入れてはいけません。(溶け残ることがあるため)

バケツなどで溶かす

- 1 バケツなどに、30 ぐらいのぬるま湯を約5L用意する
- 2 ぬるま湯に石けん(天然油脂)を少しずつ入れながら、十分に溶かす
石けん(天然油脂)が固まったり、粉が残ったりしないよう、十分溶かす。



- 3 洗濯・脱水槽に洗濯物を入れ、お好みのコースを選ぶ
- 4 **スタート/一時停止** **これっきりボタン** を押し、運転を開始する
- 5 溶かした石けん液を洗濯・脱水槽に入れ、運転を続ける



洗濯・脱水槽で直接溶かす

- 1 **切入** を押し、電源を入れ、**洗濯** を押し、「標準」コースを選ぶ
 - 2 「水量」「洗い」のボタンを押し、「水量24L」「洗い3分」を設定する → P.38
- | 水量 | 洗い |
|-----|----|
| 24L | 3分 |
-
- 無段階水位 洗濯時間目安
- 65 15
54 12
45 8
35 5
24 3
- 水量 洗い
- 3 **スタート/一時停止** **これっきりボタン** を押し、運転を開始する
 - 4 給水後、かくはんが始まったら、**スタート/一時停止** **これっきりボタン** を押し、一時停止する
 - 5 ふたを開け、石けん(天然油脂)を入れ、ふたを閉め **スタート/一時停止** **これっきりボタン** を押し、運転を再開する
 - 6 運転終了後、電源が切れたら、再度電源を入れる
 - 7 洗濯物を入れて、お好みのコースを選ぶ
 - 8 **スタート/一時停止** **これっきりボタン** を押し、運転する
- 水が入っていますので、水量が多めに表示されることがあります。その場合は手動で水量を設定してください。 → P.29

ご注意

石けん(天然油脂)は合成洗剤に比べ洗濯物に残りやすいので、すすぎは十分行ってください。

よくすすがないと黄ばみや、においの原因になることがあります。

使用量が多すぎたり、低温の水に直接入れると、完全に溶けない石けん分がホースや洗濯・脱水槽の内側に付着し、浮き上がって洗濯物を汚すことがあります。

石けん(天然油脂)を使うとき、合成洗剤を約1割混ぜると、石けんかす(金属石けん)の発生を抑えることができます。

石けん(天然油脂)は石けんかすが発生しやすいため、1ヶ月に一度を目安に洗濯槽クリーナー → P.64 を使い、「槽洗浄(11時間)」 → P.47 コースでのお手入れをしてください。

合成洗剤のみの場合は、「洗濯・脱水槽で直接溶かすとき」に記載の方法で運転しないでください。

泡による弊害が起こる場合があります。

液体石けん(天然油脂)は、水で溶かしたまま放置しないでください。固まる恐れがあります。

次の場合は石けん(天然油脂)を使用しないでください。

予約運転のとき

洗濯・脱水槽内で固まる恐れがあります。

「毛布」「ドライ」コースのとき

つけおき洗いにより、黄ばみや黒ずみの恐れがあります。

洗濯のりを使う

洗濯のりについて

化学合成のり(酢酸ビニール系、PVAc)と表示されているものに限りです。

上記以外の洗濯のりは、故障の原因となる恐れがありますので、成分表示をご確認ください。

PVA(ポリビニルアルコール)は使用しないでください。衣類に吸着しにくくなり、十分なり付けができなくなる場合があります。

洗濯のりの量

洗濯のりに表示されている分量を目安にしてください。

のり付けできる洗濯量

3kg以下(洗濯物の重さの目安 → P.14)

準備 水栓を開ける

- 1 **切/入** を押し、電源を入れる
- 2 **洗濯** を押し、「標準」を選ぶ
- 3 **水量** を押し、「24L」を選ぶ
- 4 **洗い** を押し、「3分」を選ぶ
- 5 **スタート/一時停止
これっきりボタン** を押す

**スタート/一時停止
これっきりボタン** を押したあと、給水が始まったら一時停止し、直接洗濯・脱水槽に洗濯のりを入れ、再度 **スタート/一時停止
これっきりボタン** を押します。

- 6 洗濯のりが溶けたら電源を切り、のり付けしたい衣類を入れる

- 7 「洗い」「脱水」を運転する → P.38

<衣類の量が3kgの場合>

水量	洗い	すすぎ	脱水
45L(43L)	5分	設定なし	1分

に設定する。[()内はBW-7KVの水量]
水量は衣類の量に応じて調整してください。

ご注意

のり付けした衣類は「エアジェット乾燥」コースで乾燥しないでください。シワの原因になります。

のり付けしたあとは

洗濯・脱水槽に残った洗濯のりを洗い流してください。

念入りに洗い流したい場合は、「槽洗浄」コースをご使用ください。

「標準」コース

- 1 電源を入れ、「標準」コースを選ぶ
- 2 水量を「65L(60L)」に設定する
[()内はBW-7KVの水量]
- 3 ふたを閉め、スタートボタンを押す

「槽洗浄」コース(念入りに洗浄したい場合)

- 1 電源を入れ、「槽洗浄」コースを選ぶ
- 2 運転時間を3時間に設定する
(市販の塩素系漂白剤や洗濯槽クリーナーは使用しないでください。)
- 3 ふたを閉め、スタートボタンを押す

ご注意

洗剤、衣類は入れないでください。

洗濯をする / 洗濯～乾燥をする

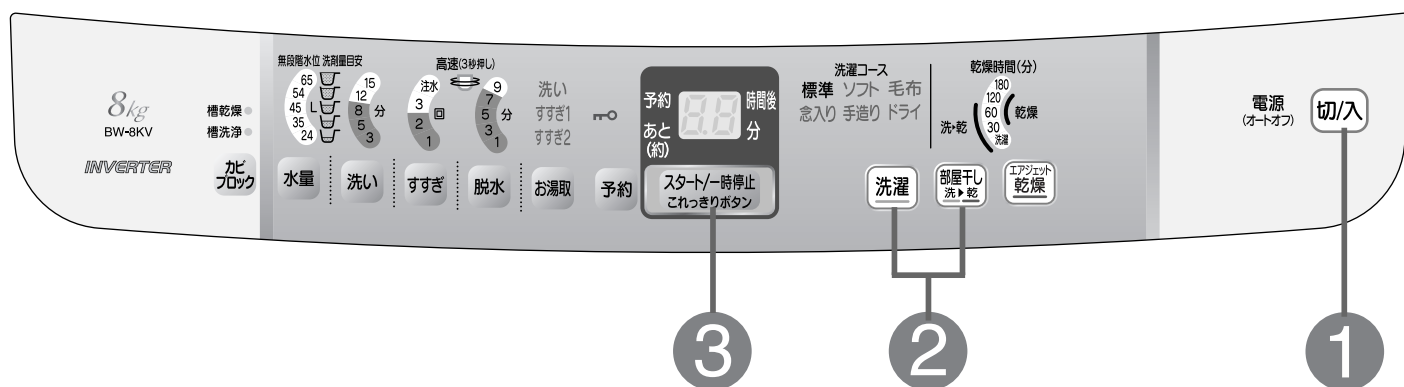

準備 水栓を開け、洗濯物を入れる

1 **切/入** を押し、電源を入れる

「部屋干し洗▶乾」コースにしたときは、吸気窓を開けてください。吸気窓は、約50°まで開けると「カクッ」という感触があります。

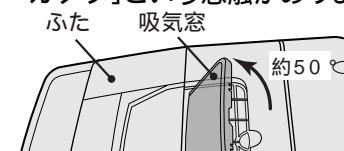

ご注意

吸気窓を50°以上開けないでください。無理に開けると破損する恐れがあります。

2 **洗濯** **部屋干し洗▶乾** 運転したいいずれかを押し、希望のコースのランプを点灯させる

「部屋干し洗▶乾」コースは、洗▶乾時間「30分」または「60分」が点灯し、脱水時間のランプが全て点灯します。

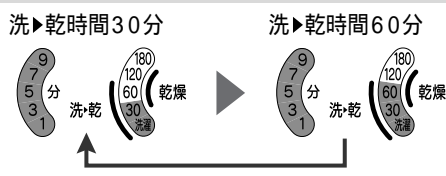

ボタンを押すごとにランプの表示が変わります。

お湯取設定したいときは

お湯取 を押し、運転したい行程のランプを点灯させる

→ P.21

「水量」「洗い」「すすぎ」「脱水」の設定を変えたいときは

→ P.29

「部屋干し洗▶乾」コースは脱水時間の変更はできません。

3 **スタート/一時停止 これっきりボタン** を押す

メロディが鳴って洗濯物の量を測定し、約30秒後に水量を表示します。

「標準」コース(水量54L)の例

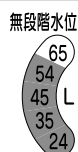

4 水量表示に従って、洗剤、漂白剤、ソフト仕上(柔軟)剤を入れて、ふたを閉める → P.16 ~ 19







お願い 「部屋干し洗▶乾」コース以外のコースは、吸気窓を閉めてください。

ご注意 「念入り」コースをご使用の場合は、傷みの気になる衣類は洗わないでください。衣類を傷める恐れがあります。「部屋干し洗▶乾」コースをご使用後に衣類を取り出すときは、本体を揺らさないようにしてください。注水口から水滴がたれることがあります。

標準コースで洗濯したあと、30分、60分の日風乾燥で干し時間を短縮します。タイマー式乾燥のため、乾きに関係なく終了します。洗濯物の量・種類、気温・湿度、室内の換気状態、設置環境によって乾き具合に差が出ます(乾燥していても、衣類の温度が低く、乾いていないと感じる場合があります)。特に綿100%のような厚手の衣類に乾きムラが生じることがありますが異常ではありません。そのようなときは、追加運転を行うか、天日干しをしてください。

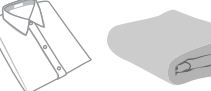
コースの使い分け

洗濯をする / 洗濯 / 乾燥をする

こんなときに	おすすめコース	運転できるコースと洗濯・乾燥容量	風呂水吸水	おすすめ洗剤と漂白剤
		洗濯	部屋干し 洗▶乾	お湯取
普段の洗濯物に 	標準	8kg 8KVのとき 7kg 7KVのとき	設定できない	設定できる
汚れが多いときや厚手の洗濯物に 	念入り	8kg 8KVのとき 7kg 7KVのとき		
セーターやランジェリーのお洗濯に 	ソフト	4.5kg		
自分でコースを造る 	手造り →P.28	8kg 8KVのとき 7kg 7KVのとき		
毛布、掛けふとんなど大物の洗濯に 	毛布 →P.32	4.7kg		
表示の衣類の洗濯に 	ドライ →P.34	1.5kg		
普段の洗濯物を洗濯～乾燥 	部屋干し 洗▶乾	設定できない	8kg 8KVのとき 7kg 7KVのとき	設定できる
予約 については →P.36	エアジェット乾燥 については →P.40	カビブロック については →P.47		

残時間表示について

残時間は、1分毎に減っていきます。

残時間は運転途中で補正しながら表示するので、増減することがあります。

残時間はあくまで目安表示です。

自分でコースを造る

ランプが点灯している時間や回数の内容で運転します。

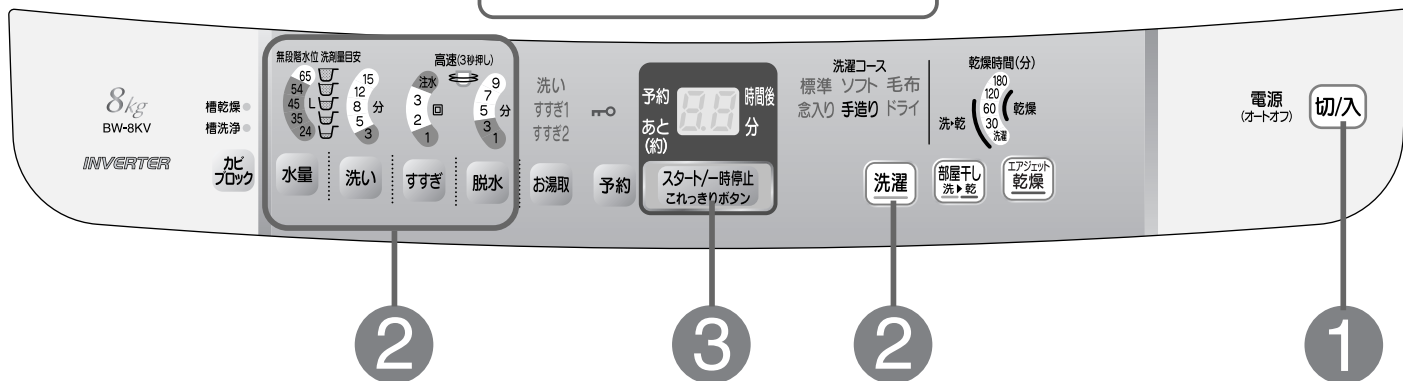

準備 水栓を開け、洗濯物を入れる

1

切/入 を押し、電源を入れる

2

洗濯 を押し、「手造り」のランプを点灯させる

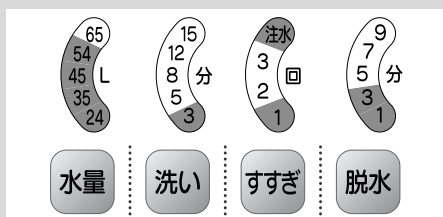

を押し、
運転内容を
設定する

設定内容の例

お湯取設定したいときは

お湯取 を押し、運転したい行程のランプを点灯させる

→ P.21

3

スタート/一時停止 これっきりボタン を押し

4

水量表示を目安に、
洗剤、漂白剤、ソフト仕上(柔軟)剤を入れて、
ふたを閉める → P.16 ~ 19

お願い 吸気窓は閉めてください。

コースの使い分け

「手造り」コースの内容は記憶されます。(ほかのコースで設定した内容は記憶されません)
繰り返し使うコースは「手造り」コースを使うと便利です。

内容の変えかた

各ボタンを押すごとに設定が変わります。

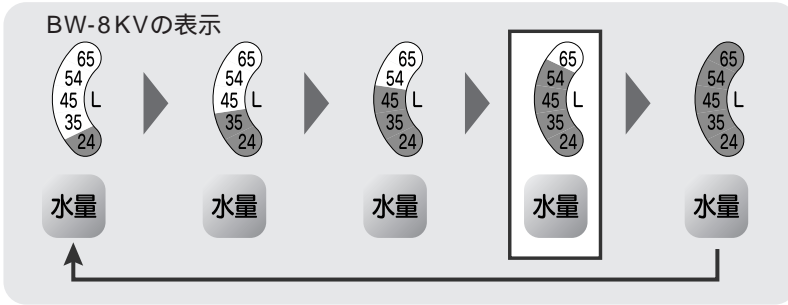

工場出荷時の設定です。

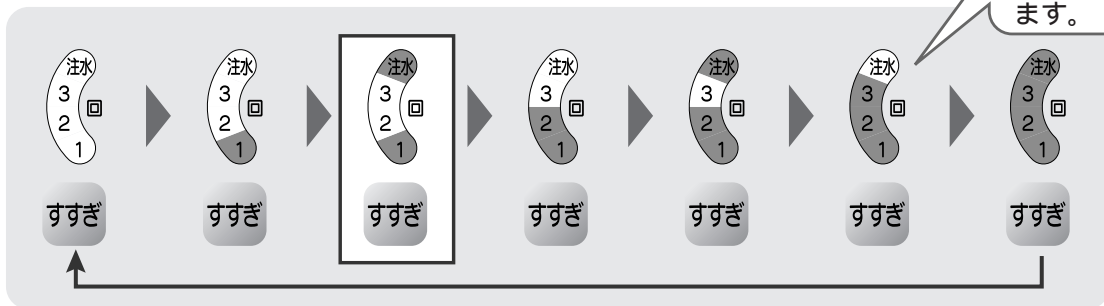
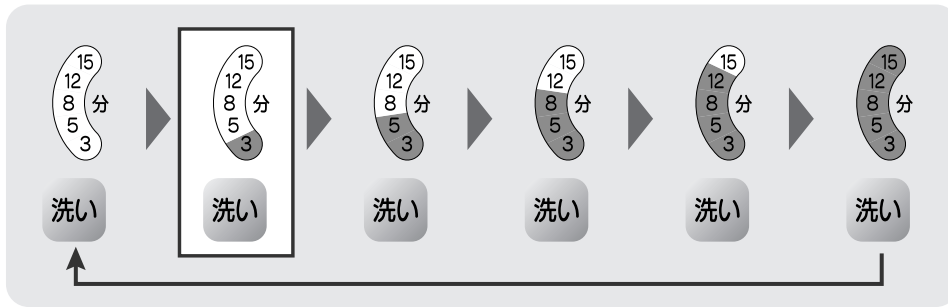

すすぎについて

注水すすぎ：水をため、給水しながらすすぎます。

ためすすぎ：水をためてすすぎます。

すすぎ3回は、「念入り」(→P.6、46)、「手造り」コースで設定できます。

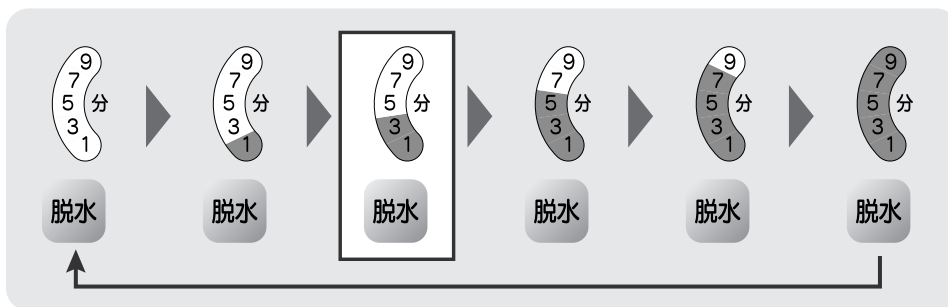

毛布やドライマーク付き衣類の洗濯をする

洗濯物の準備

洗濯する量や種類により、洗濯・脱水槽への入れかたなどが異なります。
お洗濯キャップは下表に従い、正しくご使用ください。

2.8kg～4.7kgの毛布を洗濯するときは、別売りの「お洗濯キャップ (MO-F92)」が必要です。→ P.64

お洗濯キャップを使用せずに洗濯すると、洗濯物を傷めたり、本体が破損する恐れがあります。
お洗濯キャップの取り付け・取り外しかたについて → P.33、35

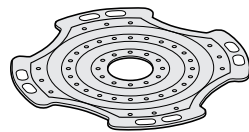

	洗濯量		お洗濯キャップ
毛布、掛ふとん	毛布	2.8kg未満	-
	掛ふとん	2.8kg～4.7kg	1.8kg以下
ドライマーク付き衣類	0.4kg未満		お洗濯キャップを使用しなくても運転できます。
	0.4kg～1.5kg		お洗濯キャップを使用して運転してください。

「毛布」コースで洗濯する場合

洗濯できるもの

洗濯できる毛布

と表示されている毛布。

アクリル、またはポリエステル製のマイヤー毛布、タフト毛布、織毛布
(幅180cm×長さ230cm以下、1枚の重さが4.7kg以下)
電気毛布については、電気毛布の取扱説明書に従って洗濯してください。



洗濯できる掛ふとん

詰めもの素材が化繊(ポリエステル)のふとん
掛ふとん (シングルサイズ 幅150cm×長さ210cm以下、詰めものの重さ1.8kg以下のもの)
肌掛ふとん(ダブルサイズ 幅190cm×長さ210cm以下、詰めものの重さ1.8kg以下のもの)
詰めもの素材が羽毛の掛ふとんで 、 表示のあるもの
(例：肌掛ふとん 詰めものの重さ0.5kgなど)



ご注意 詰めもの素材が羊毛のものや、カバー材質が絹のものは洗わないでください。
ほかの洗濯物を追加しないでください。

その他洗濯できるもの

表示のベッドパット、カーテン
 表示のまくら、クッション(詰めもの素材が化繊(ポリエステル)のもの)



お洗濯キャップを使用するとき の入れかた(2.8kg～4.7kg)

お洗濯キャップを使用しないときの入れかた (2.8kg未満)

1

毛布、掛ふとんの角から、洗濯・脱水槽に少しずつ入れます。



2

掛ふとんは中の空気を追い出すように、少しずつ入れます。



折りかた

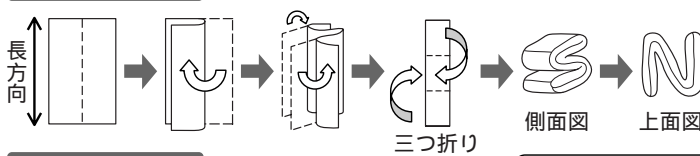

セット方法

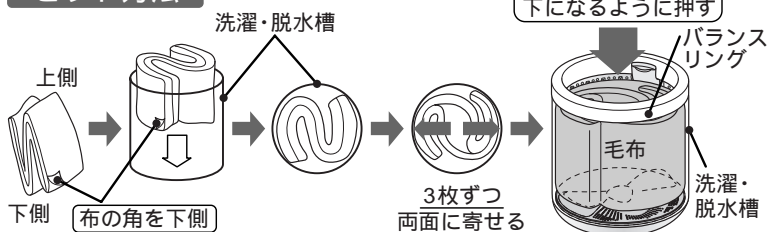



ご注意 毛布の角を下側にしないと、運転中に毛布を傷める恐れがあります。

「ドライ」コースで洗濯する場合

洗濯できるもの

衣類の取扱絵表示

 表示があるもの

 表示があるもの

セーター、カーディガン(ウール、アンゴラ、カシミアなど)
スラックス、スカート
ブラウス、シャツ、ワンピース(絹、麻など)
学生服、セーラー服

 表示があっても、洗えないものがあります。 → P.14



1.5kg以下

ご注意

上記以外の衣類については、衣類の取扱絵表示や洗剤の表示に従ってください。

衣類の前処理

しみやひどい汚れは早めに処理してください。
時間がたつと落ちにくくなりますので、お洗濯前に部分洗いなどで処理をしておくことより効果的です。
ボタンやしゅうがついている衣類は裏返しにします。
ボタンやファスナーは閉めてください。

色落ちの確認

色落ちしそうな衣類は、あらかじめ、色落ちの確認をしてください。白いタオルなどに洗剤液を含ませ、衣類の目立たない部分に強く押し当ててタオルに色移りしないか確認してください。
色落ちがあった場合は、お洗濯しないでください。
色落ちしやすい衣類(スカーフ、外国製の衣類など)は、十分に注意してください。

脂汚れ、しみなどを落ちやすくする

えり、そで口などの脂汚れ

えり、そで口、すそやポケット回りの汚れは、洗剤の原液をつけて、ブラシで一定方向にこすってください。



しみ

裏にタオルを当て、洗剤の原液をつけてブラシなどで軽くたたいて落します。

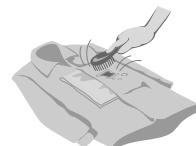

洗濯後、縮みが大きくなった場合のことを考えて、元の形に修正するために型紙を取っておくと便利です。

しみの抜きかたワンポイント

万一、衣類にしみがついた場合は、3倍程度の洗濯液につけ置きしてください。
上記対応でしみが抜けなときは、下記のように市販の漂白剤をご使用ください。
漂白剤は、酸化型と還元型とに分けられ、さらに酸化型は塩素系と酸素系に分けられます。
各々、下記のような特徴があり、使えるものと使えないものがありますので、ご使用前に漂白剤の容器に表示してある注意書きをよくご覧になり、正しくご使用ください。

・酸化型

- (1)塩素系(ハイター)：漂白力、殺菌力はもっとも強いのですが、色物や毛・絹には使えません。
- (2)酸素系(ワイドハイター、カラーブライト)：色・柄物に使えますが、粉末の場合は毛・絹には使えません。

・還元型(ハイドロハイター)

水中の鉄分で黄ばんだり、さびがついたりしたときや、塩素系漂白剤のためにワイシャツのえりの芯地が黄変したときに使います。色・柄物には使えません。

使用する洗剤について

衣類の取扱絵表示が  表示のものは、ドライマーク衣類専用の洗剤(液体)を使用してください。

 表示のあるものは、液体中性洗剤も使用できます。

使用量は洗剤の表示に従ってください。

液体中性洗剤またはドライマーク衣類専用洗剤(液体)以外は使わないでください。

毛布の洗濯をする【コースの設定～運転】

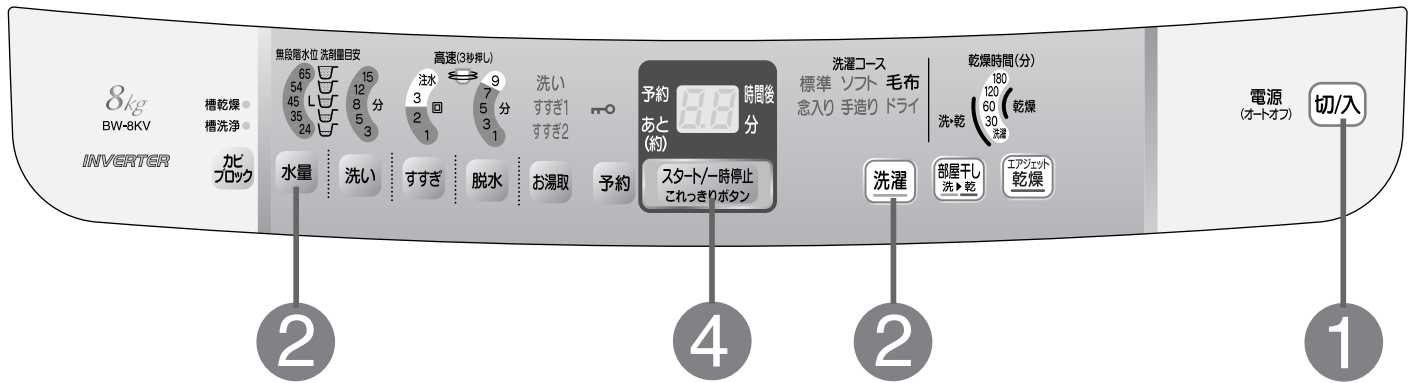

準備 水栓を開け、洗濯物を入れ、お洗濯キャップをセットする

1 **切/入** を押し、電源を入れる

2 **洗濯** を押し、「毛布」のランプを点灯させる

水量は自動的に「65L(60L)」になります。お好みに合わせて設定できます。〔()内はBW-7KVの水量〕

3 水量表示に従って、**液体洗剤***、**ソフト仕上(柔軟)剤**を入れて、**ふたを閉める** → P.16~19

(液体洗剤*は洗剤トレイに入れてください)

*液体合成洗剤または液体中性洗剤

4 **スタート/一時停止** **これっきりボタン** を押す

洗濯終了後、お洗濯キャップを外してください。

お湯取設定したいときは
お湯取 を押し、運転したい行程のランプを点灯させる

→ P.21

「水量」「脱水」の設定を変えたいときは

→ P.29

「洗い」「すすぎ」の設定は変更できません。

洗剤の入れかた

お洗濯キャップを下側に押しながら洗剤トレイを開けて、液体洗剤*を入れる(羽毛などは液体中性洗剤)

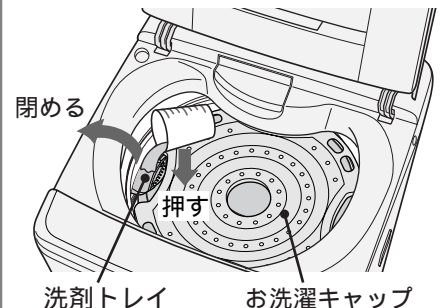

お願い 掛ふとんのえり口など汚れのひどい部分は、あらかじめ液体洗剤*または部分洗い用洗剤を塗布して汚れを落としてください。
吸気窓は閉めてください。

お洗濯キャップの取り付けかた

- 1 お洗濯キャップを2つ折りに曲げ、凹部と洗濯・脱水槽の凸部(プラスチック)を合わせる

お洗濯キャップ



- 2 図のように、お洗濯キャップ全体を洗濯・脱水槽の中に入れる

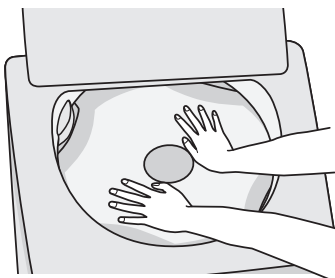

- 3 中央リング部を持って、バランスリングのすぐ下まで引き上げる

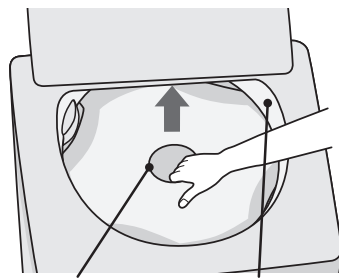

お洗濯キャップの取り外しかた

- 1 お洗濯キャップの手前側を押し下げる



- 2 中央リング部を図のように持ち、矢印の方向に曲げる



- 3 そのまま手前に引くように、持ち上げる



干しかた

風通しのよいところで自然乾燥させます。
(掛ふとんの場合は、晴天の日で約4時間かかります)

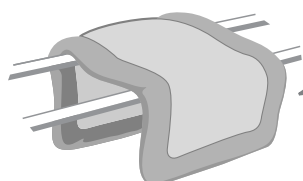

□形に干すと、
乾きが早くなり
ます

掛ふとんは時々裏返すと乾燥がより効果的です。
また、時々中の詰めものをつまんでほぐすと、ふっくら仕上がります。
羽毛の掛ふとんは、詰めものの片寄りをほぐしてから干すとふっくら仕上がります。
(羽毛の変質と側地の傷みを防ぐため、シーツなどを上に掛けて干してください)
毛布は湿っているうちに、ブラシで一方方向に毛並みをそろえると、きれいに仕上がります。

ドライマーク付き衣類の洗濯をする

【コースの設定～運転】

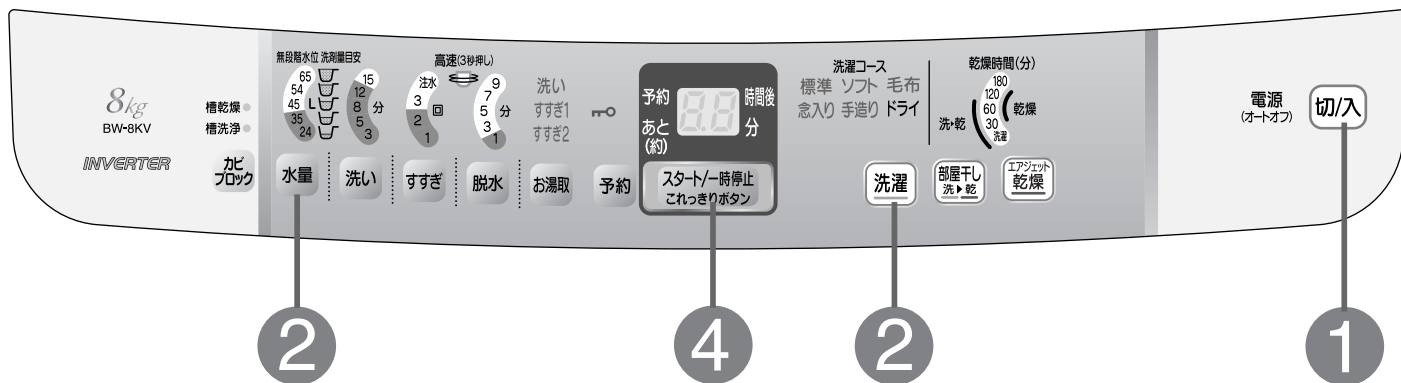

準備 水栓を開け、洗濯物を入れ、お洗濯キャップをセットする

1 **切/入** を押し、電源を入れる

2 **洗濯** を押し、「ドライ」のランプを点灯させる

水量は自動的に「35(34)L」になります。
〔()内はBW-7KVの水量〕

「水量」の設定を変えたいときは → P.29

「洗い」「すすぎ」「脱水」の設定は変更できません。

3 水量表示に従って、**液体洗剤***、ソフト仕上(柔軟)剤を入れて、**ふたを閉める** → P.16~19

(液体洗剤*は洗剤トレイに入れてください)

*液体中性洗剤またはドライマーク衣類専用洗剤

洗剤の入れかた
液体洗剤*を入れる

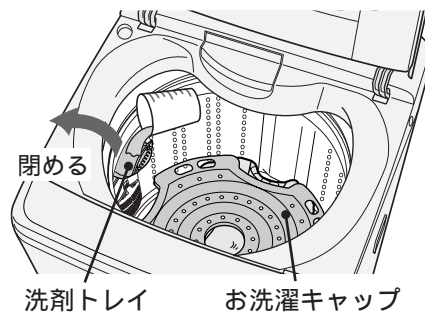

4 **スタート/一時停止** **これっきりボタン** を押す

洗濯終了後、お洗濯キャップを外してください。

お願い お湯や風呂の残り湯は使用しないでください。衣類の縮みが大きくなったり、入浴剤の色が移る恐れがありますので、水道水を使用してください。吸気窓は閉めてください。

ご注意 洗濯物の量に対して水位を低くすると、布が傷む恐れがありますのでご注意ください。

お洗濯キャップの取り付けかた、取り外しかた

取り付けかた

お洗濯キャップの凹部と洗濯・脱水槽の凸部(プラスチック)を合わせて、2つ折りにして洗濯・脱水槽に入れる。

取り外しかた

取り付けたときと同じように、洗濯・脱水槽の中で2つ折りにして引き出す。

お洗濯キャップ

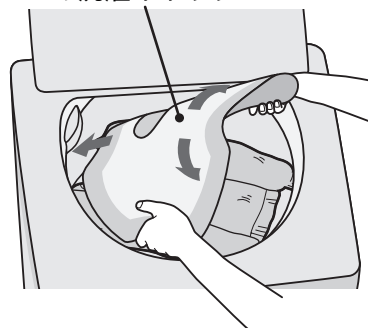

洗える目安

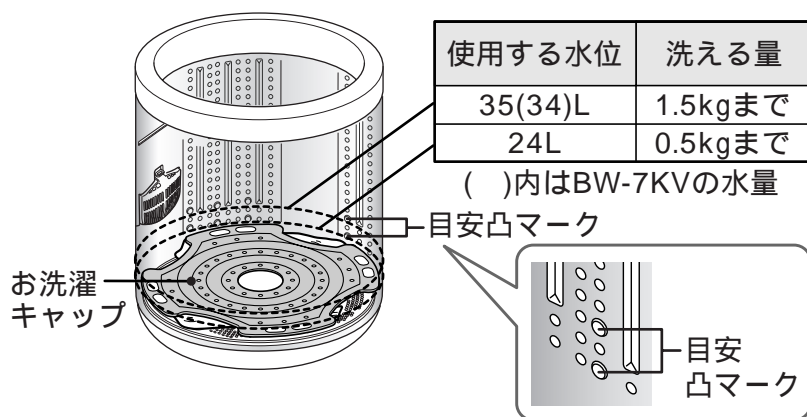

ご注意

洗濯物はきちんとたたんでから、洗濯・脱水槽に均一に入れて、お洗濯キャップでおさえてください。

干しかた

ウール、アンゴラ、カシミアなどのセーターは、形を整えて日陰で平干しにします。

風呂のふたなどを使って平干しにすると形くずれが防げます。

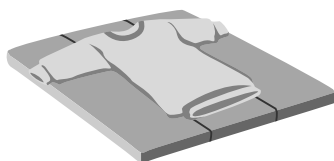

ブラウスやワンピースは形を整えて日陰でハンガーに干します。

仕上げ(縮み、形くずれの直しかた)

スチームアイロンを軽く浮かせてスチームをかけ、形を整えます。

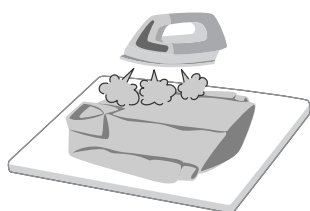

スチームをたっぷりあてたあと、型紙に合わせて元の形までのばし、形を整えます。

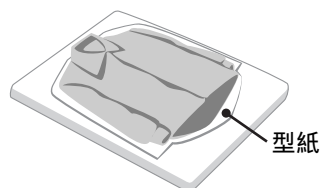

予約をする

仕上がり時間を3～12時間後の各1時間ごとに予約できます。
出かけている間に洗いたいときや、夜間に洗って朝干したいときなどに便利です。

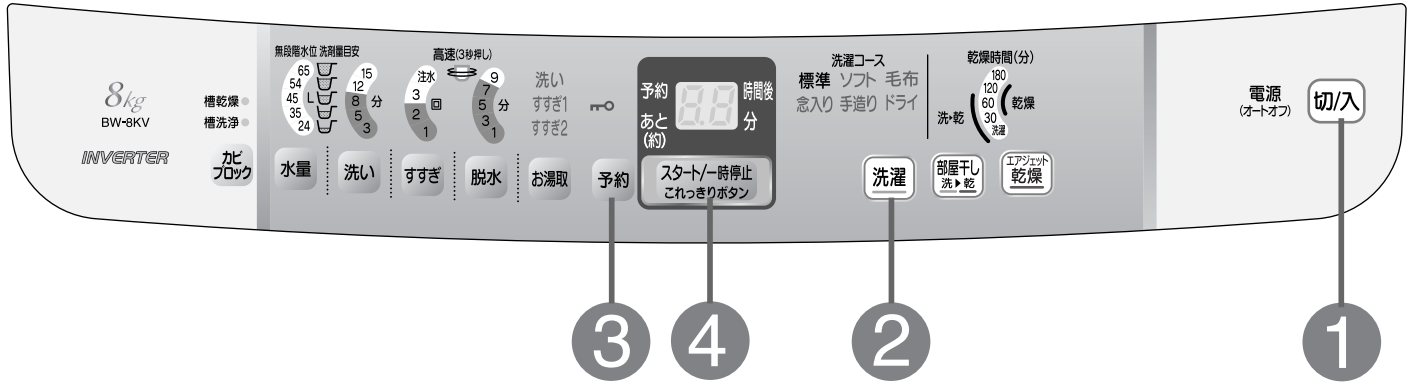

準備 水栓を開け、洗濯物を入れる

1 **切/入** を押し、電源を入れる

2 **洗濯** を押し、希望のコースのランプを点灯させる

「毛布」「ドライ」「部屋干し洗▶乾」「エアジェット乾燥」コースおよび、カビブロック(「槽乾燥」「槽洗浄」コース) 運転は予約できません。

3 **予約** を押し、運転終了時間を設定する

4 **スタート/一時停止** **これっきりボタン** を押す

メロディが鳴って洗濯物の量を測定し、約30秒後に水量を表示します。

「標準」コース(水量54L)の例

無段階水位



5 水量表示に従って、洗剤、ソフト仕上(柔軟)剤を入れて、ふたを閉める → P.16～19

洗濯内容を表示したあと、約8秒後に「予約」表示以外は消灯します。

お湯取設定したいときは **お湯取** を押し、運転したい行程のランプを点灯させる

→ P.21

「水量」「洗い」「すすぎ」「脱水」の設定を変えたいときは

→ P.29

予約あと(約) 00 時間後 分

お願い 吸気窓は閉めてください。

予約ボタンの使いかた(切り替え内容)

ボタンを押すごとに設定が変わります。



■ 工場出荷時の設定です。

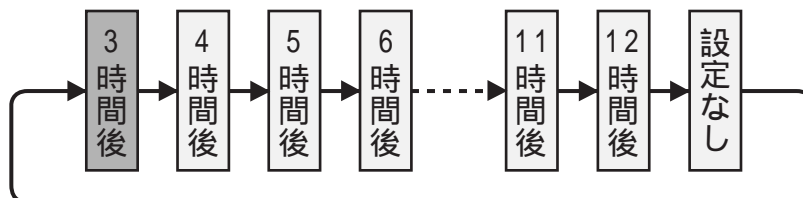

温度センサー制御が設定されているときは、表示部にドットが点灯します。 → P.44



(11時間後の表示例)

こんなときには

予約内容の確認： **予約** を押す。(押している間、予約内容を表示)

予約の取り消し： **切入** を押し、電源を切る。

予約の変更： **切入** を押し、電源を切り、初めからやり直す。

衣類の追加：電源を切らずに、衣類を追加してください。

ご注意 予約運転のとき、色移りしやすい衣類は一緒に洗濯しないでください。電源プラグを抜いたり、停電したときは、予約運転は取り消されます。洗濯物の量や質、給水量により仕上がり時間がずれることがあります。衣類のシワ防止のため、洗濯が終わったらできるだけ早く干してください。

標準コースで部分運転をする

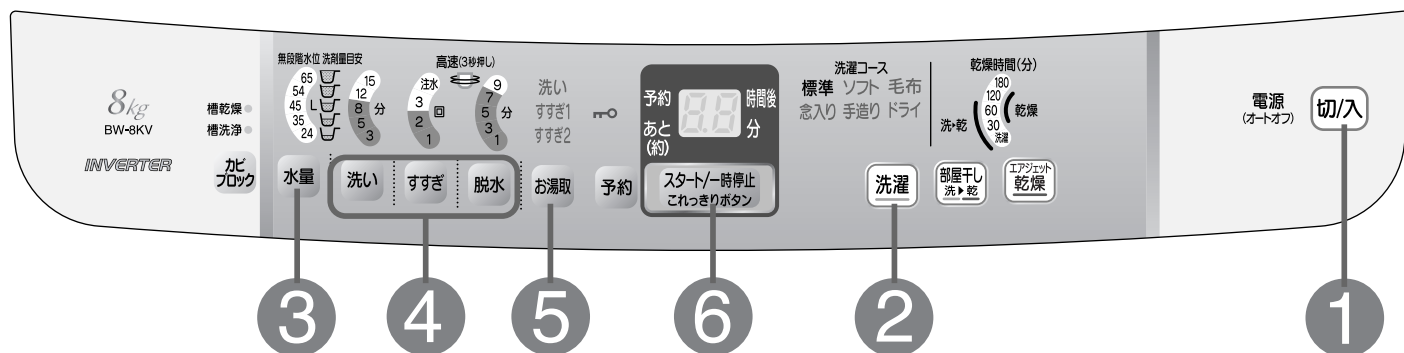

水量・洗い・すすぎ・脱水を設定したり、それぞれを組み合わせることで運転することができます。
 (設定内容は記憶されません)
 「標準」コース以外で部分運転をする場合は、運転しない行程のボタンを押し、表示を消すと部分運転ができます。(できないコースもあります)
 「脱水のみ」を設定したとき、残時間が脱水時間よりも長く表示されます。
 (排水時間や脱水するための衣類のバランスを取る時間が含まれるためです)

こんな場合に

- お好みの内容でお洗濯するとき
洗い すすぎ 脱水
- 洗濯を分けて洗いたいとき
洗いのみ(水をためたいとき)
- シワが気になる洗濯物を脱水しないとき
洗い すすぎ
- のり付けするとき
洗い 脱水
- 洗った洗濯物をすすぎたいとき
すすぎのみ
- 洗った洗濯物をすすいで脱水したいとき
すすぎ 脱水
- 洗濯・脱水槽の水を排水したいときや、干す前に脱水したいとき
排水のみ、脱水のみ

1

電源
切/入

電源ボタン
「入」を押す

2

洗濯

洗濯ボタンで
「標準」を選ぶ

3

水量

水量を選ぶ
→ P.29

水量の設定がないときは、自動的に決まります。

水量

水量を選ぶ
→ P.29

水量の設定がないときは、「54L(52L)」になります。{()内はBW-7KVの水量}

4

洗い

ボタンを押す

洗い

ボタンを押す

洗い

ボタンを押す

洗い

ボタンを押す

排水・脱水動作をしてからすすぎの給水を始めます。

排水のみは脱水ボタンで「1分」を選び、脱水が始まったら電源「切」を押してください。

洗濯液を2度使うとき

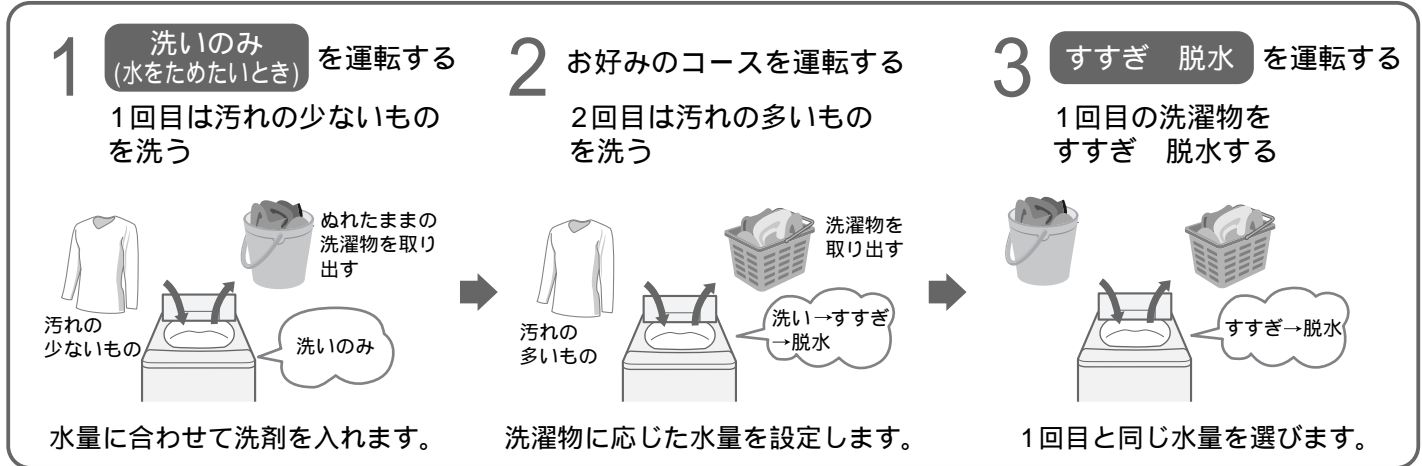

標準コースで部分運転をする

各ボタンでコース内容を設定する → P.29

5

6

終了

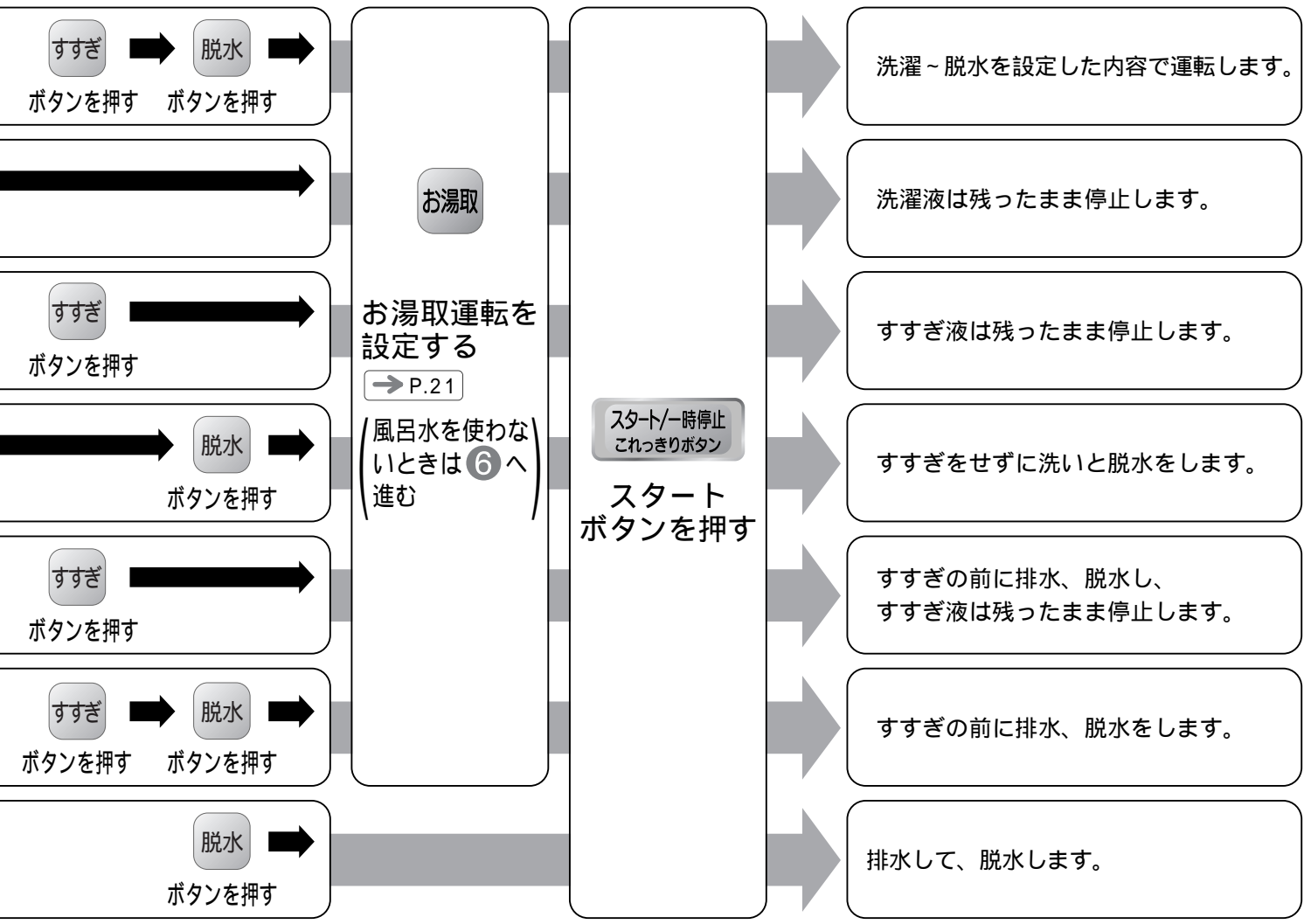

乾燥をする(エアジェット乾燥)

ヒーターを使った乾燥ではありません。

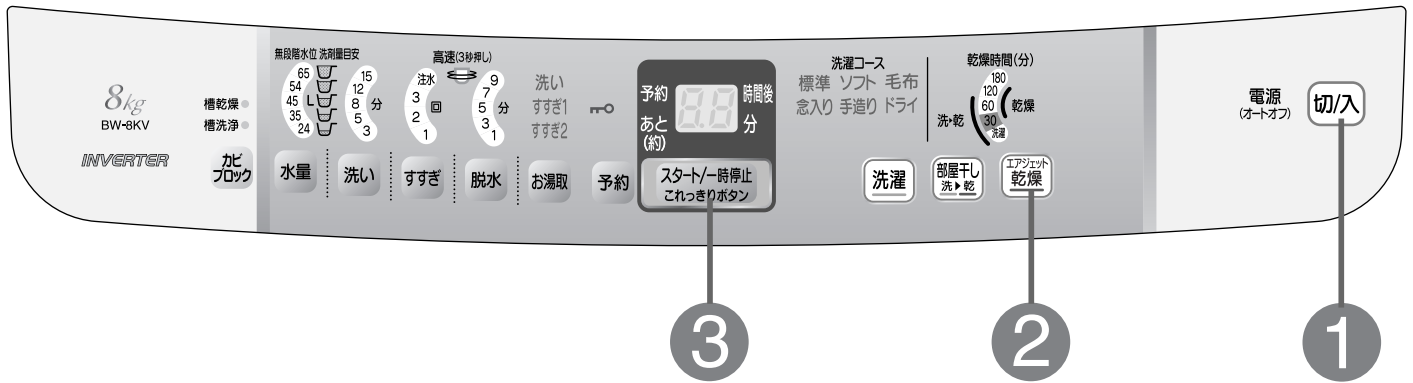

準備 洗濯物を1枚ずつ広げ、片寄らないように入れる

次のものは乾燥できません。
「洗濯や乾燥ができないもの」
→ P.14 の衣類

1 **切/入** を押し、電源を入れる

2 **エアジェット乾燥** を押し、希望の時間のランプを点灯させる

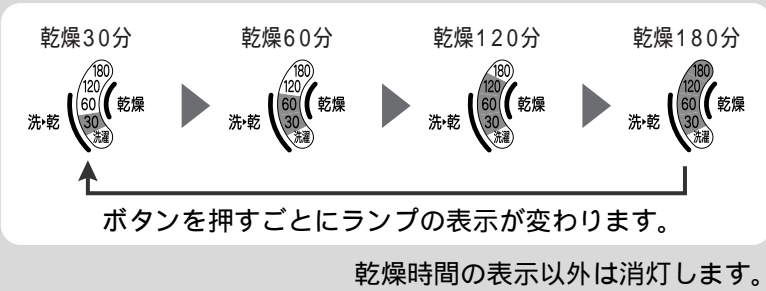

吸気窓は、約50°まで開けると「カクッ」という感触があります。

3 ふたを閉めて、吸気窓を開ける

スタート/一時停止 **これっきりボタン** を押し

ご注意
吸気窓を50°以上開けないでください。無理に開けると破損する恐れがあります。

お願い
タイマー式乾燥のため、乾きに関係なく終了します。洗濯物の量、種類、気温・湿度・室内の換気状態、設置環境によって、乾き具合に差が出ます(乾燥していても、衣類の温度が低く、乾いていないと感じる場合があります)。特に綿100%のような厚手の衣類に乾きムラが生じることがありますが異常ではありません。そのようなときは、追加運転を行うか、天日干しをしてください。洗濯・脱水槽に水が入っている場合は、水を排水してください。→ P.38

エアジェット乾燥できる洗濯物は

乾燥できる洗濯物の量は化繊約4kgです。

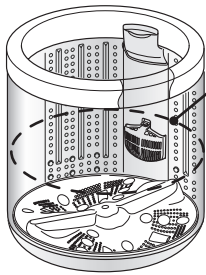

化繊約4kgの目安
上から6番目の脱水穴が目安です。

ご注意

洗濯物は目安位置以上に入れないでください。
洗濯物を傷める恐れがあります。
洗濯物の量が多いと、乾きムラが発生したり、
シワつきが多くなります。

位置の目安は脱水後の湿った洗濯物を
ほぐして入れたときです。

乾燥できる洗濯物の重さの目安



ガードル
(ウレタン入り)
(化繊：約200g)



フリーストレーナー
(化繊：約500g)



キャミソール
(ウレタン入り)
(化繊：約200g)



ジャージ上下
(化繊：約700g)

ご注意

裏地のある洗濯物は、運転時間を長めにしてください。
風による乾燥のため、運転終了時の洗濯物は温度が低い
ため、乾いていないと感じる場合があります。

全自動コースの運転内容と、変更できる内容

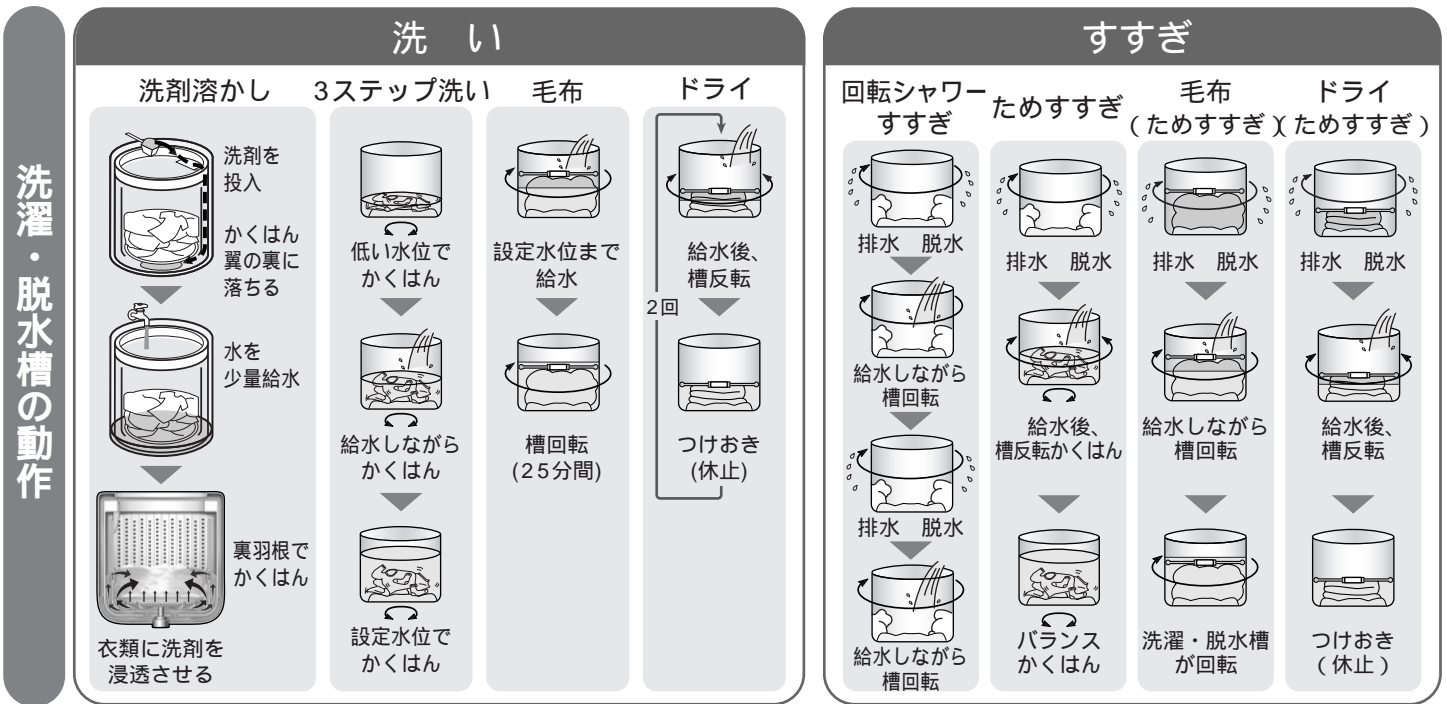

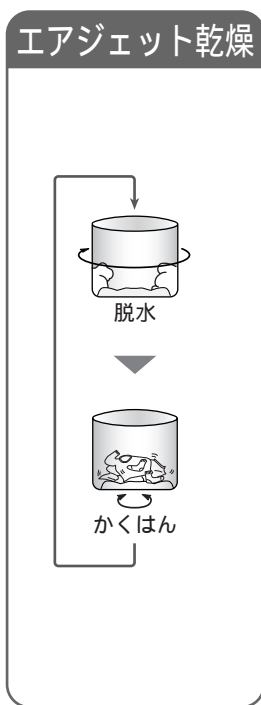
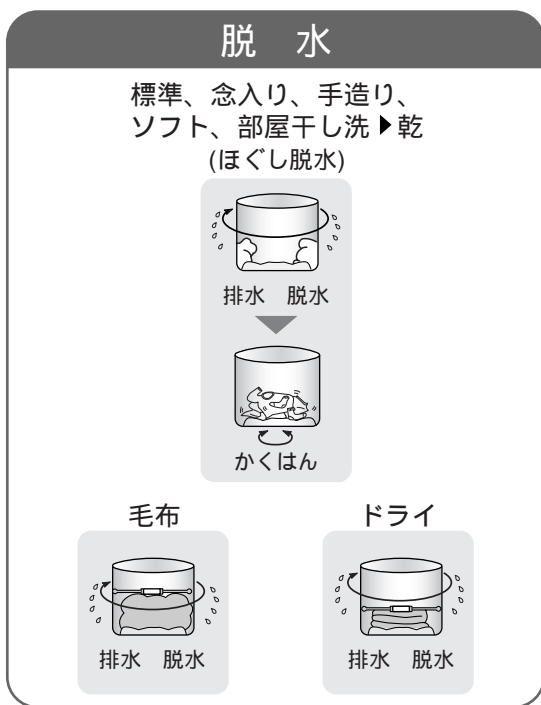

コースの切り替えについて

「スタート」後は、コースの切り替えはできません。

運転内容の変更について

「スタート」後は、「スタート/一時停止」を押して変更します。(「予約」運転は電源を切ります)
 設定水位に達したあとは、一時停止しても「水量」と「洗い」時間は変更できません。
 「洗い」が終わると変更できません。
 (24Lの場合は、洗剂量センシング後から、洗い時間と水量の変更はできません)
 内容を変更できないコースもあります。
 (「毛布」「ドライ」コース)

○ ○ ○ 運転する行程
 ■ 標準設定内容
 □ 各ボタンで切り替えできる内容

脱水	
洗濯	洗▶乾部屋干し
7分 1~9分	—
7分 1~9分	—
3~7分 1~9分	—
3分 1~9分	—
7分 1~9分	—
1分	—
—	30、60分
—	—

エアジェット乾燥
—
—
—
—
—
—
—
30、60、120、180分

所要時間の目安		
洗濯	洗▶乾部屋干し	エアジェット乾燥
39分 (25~56分)	—	—
53分 (32~61分)	—	—
38分 (29~42分)	—	—
28分	—	—
59分	—	—
29分	—	—
—	63、93分	—
—	—	30、60、120、180分

「標準」「念入り」「手造り」「ソフト」「部屋干し洗 ▶ 乾」コースは、最終脱水終了後、洗濯物をほぐすため「ほぐし脱水」(2~4分)を行います。ただし、洗濯物の量または、「洗い」を含まない手動設定は、「ほぐし脱水」を行いません。 → P.44
 ()は、手動で切り替え設定したときの目安時間です。
 BW-7KVの所要時間は、約1分短くなります。
 電源を入れると、最後に運転したコースが記憶されています。(「標準」「念入り」「ソフト」「手造り」コースの場合)

いろいろな使いかた

温度センサー制御を設定・解除したいとき

室温を検知し、洗い時間をコントロールします。室温が低い場合は、洗い時間が長くなります。

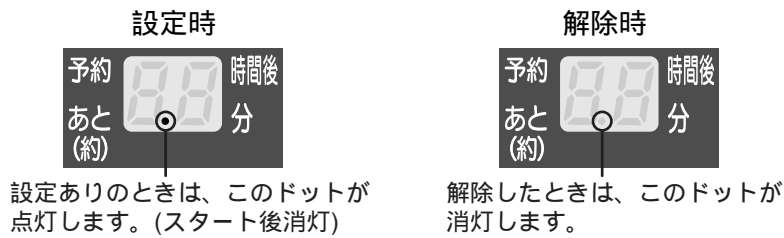

工場出荷時は、「設定なし」にしています。設定を変更するときは

- 1 **切入** を押し、電源を入れる
- 2 **部屋干し洗▶乾** を3秒以上押す

「標準」「念入り」「部屋干し洗▶乾」コースで動作します。
(「洗い」のみなど、設定を変更した場合は動作しません)
お湯取設定時、温度センサー制御は動作しません。
連続して洗濯したときなどは、温度センサー制御が動作しない場合があります。
設定内容は記憶されます。

高速脱水を設定・解除したいとき

1000回転/分の高速脱水で、衣類の水分をしっかりと飛ばして、干し時間を短縮します。
(「ソフト」「ドライ」「槽洗浄」「部屋干し洗▶乾」「エアジェット乾燥」コースは設定できません)

工場出荷時は、「設定なし」にしています。設定を変更するときは

- 1 **切入** を押し、電源を入れる
- 2 **脱水** を3秒以上押す

設定内容は記憶されます。

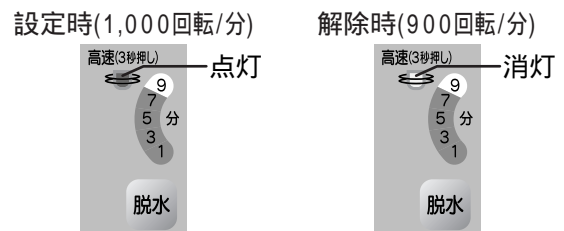

ほぐし脱水を設定・解除したいとき

脱水終了後にほぐす動作を行い(2~4分)、洗濯物を取り出しやすくします。
(「毛布」「ドライ」コースは除く)

工場出荷時は、「設定あり」にしています。設定を変更するときは

- 1 **切入** を押し、電源を入れる
- 2 **洗濯** を3秒以上押す

設定内容は記憶されます。



ふたロックについて

安全のため、洗濯時や乾燥時は、ふたがロックされます。

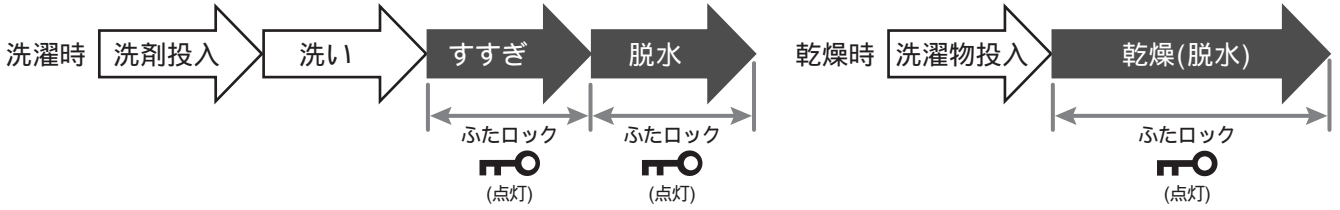

ふたを開けたいときは

スタート/一時停止
これっきりボタン を押す (消灯)

運転動作が止まるとふたロックが解除し、ランプが消灯します。
(いたずら防止モード設定時は点滅します)

再スタートするときは

ふたを閉めて、
スタート/一時停止
これっきりボタン を押す (点灯)

ふたがロックされ、ランプが点灯します。

いたずら防止モード

洗いの給水後にふたをロックするように設定できます。
工場出荷時は、「設定なし」にしています。設定を変更するときは

- 1 ふたを閉め、**切/入** を押し、電源を入れる
- 2 **洗濯** を押し、「標準」コースを設定する
- 3 **洗い** を3秒以上押す

設定内容は記憶されます。

設定時



解除時



メロディ音・終了予告音を変更したいとき

運転の終了予告音(終了10分前)と終了を、メロディでお知らせします。
メロディを変更、または取り消したいときは、

- 1 **切/入** を押し、電源を入れる

メロディ変更、または消す

- 2 **水量** を3秒以上押す

次のように切り替わります。

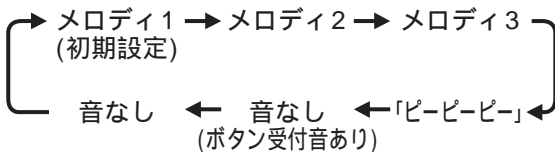

設定されると各メロディ音が鳴ります。
音なし(ボタン受付音あり)のときは「ピー」、音なしのときは「ピッ」と鳴り、設定完了をお知らせします。
設定内容は記憶されます。

終了予告音の設定・解除

- 2 運転スタート前または一時停止状態で
スタート/一時停止
これっきりボタン を3秒以上押す

設定完了は、ボタン操作音と「ピッ・ピッ・終了予告音」でお知らせします。

終了予告音は、設定したメロディによって変わります。
解除したときは、ボタン操作音と「ピッ・ピッ・ピッ」でお知らせします。

工場出荷時は「設定あり」にしています。
脱水中、衣類のアンバランスで脱水をやり直したときは鳴りません。
設定内容は記憶されます。

いろいろな使いかた(続き)

念入りコースですすぎ3回を設定・解除したいとき

注水すすぎ3回、ためすすぎ3回を設定します。

工場出荷時は、「設定なし」にしています。設定を変更するときは

- 1 **切/入** を押し、電源を入れる
- 2 **洗濯** を押し、「標準」を点灯させる
- 3 **すすぎ** を3秒以上押す
「ピピッ・ピー」でお知らせします。

設定内容は記憶されます。

- 4 **洗濯** を押し、「念入り」を点灯させる
注水すすぎ3回が表示されます。



ためすすぎ3回を設定するときは

- 5 **すすぎ** を6回押す
ためすすぎ3回が表示されます。
設定内容は記憶されません。



回転シャワーすすぎの時間を長くしたいとき

回転シャワーすすぎの時間を長くすることができます。(45秒)

回転シャワーすすぎを行うコースを確認ください。 → P.42

工場出荷時は、「設定なし」にしています。設定を変更するときは

- 1 **切/入** を押し、電源を入れる
設定時
解除時
「ピッ」音でお知らせします。 「ピー」音でお知らせします。
- 2 **予約** を3秒以上押す
設定内容は記憶されます。

衣類乾燥機と組み合わせるとき

衣類乾燥機から出る水を、洗濯・脱水槽に流します。

- 1 洗濯機の右側後部の排水口キャップを開く
- 2 内部のパイプに衣類乾燥機の排水ホースを回しながら、奥まで差し込む
- 3 衣類乾燥機の排水ホースを引っ張って、簡単に抜けないことを確認する
排水ホースを倒してご使用ください。

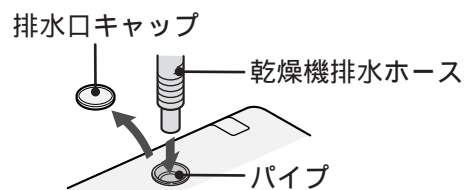

洗濯・脱水槽のカビを防ぐ / カビを取る

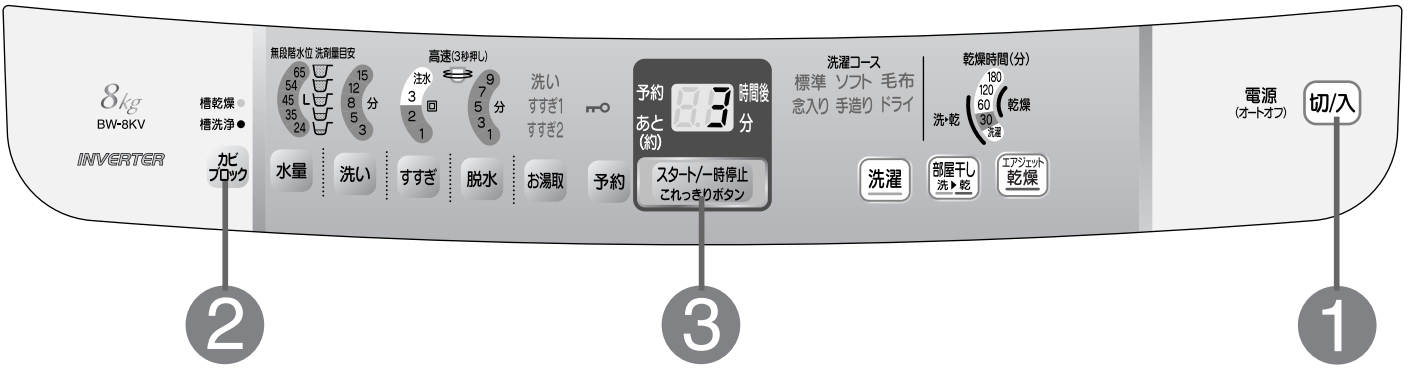

いろいろな使いかた
洗濯・脱水槽のカビを防ぐ / カビを取る

準備 水栓を開ける

1 **切/入** を押し、電源を入れる

2 **カビブロック** を押し、運転したいコースのランプを点灯させる

槽洗浄

槽乾燥

さらに **カビブロック** を押し、希望の時間を設定する

03 または **11**
(3時間) (11時間)

市販の塩素系漂白剤または別売りの洗濯槽クリーナーを洗濯・脱水槽に直接入れる → P.64

お湯取設定したいときは → P.21

お湯取 を押し、運転したい行程のランプを点灯させる
「水量」「洗い」「すすぎ」「脱水」の設定は変更できません。

3 ふたを閉めて、**スタート/一時停止** これっきりボタン を押し

ふたを閉めて、吸気窓を開ける

カビブロック を押すごとに設定が変わります。

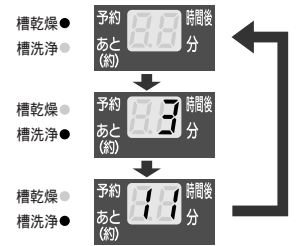

カビを防ぐ

槽乾燥 20分間の乾燥運転で、洗濯・脱水槽を乾燥させ、黒カビの発生を抑えます。

カビを取る

槽洗浄 洗濯・脱水槽に発生した石けんかすや黒カビを洗い落とし、洗濯・脱水槽を洗浄します。

こんなときに

03

(3時間)
2か月に一度程度

市販の塩素系漂白剤 500mL を使う。

11

(11時間)
石けんかすが発生したとき
しっかり掃除したいとき

別売りの洗濯槽クリーナーを使う
→ P.64

「槽洗浄」の洗濯・脱水槽動作

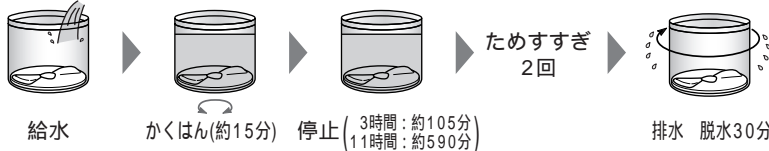

ご注意

衣類は入れないでください。槽洗浄の際は、ふだんお使いの洗剤は使用しないでください。洗浄効果がありません。

お手入れ

糸くずフィルター（お手入れは、洗濯ごとにしてください）

1 フィルターを取り出す

1 つめを押したまま

2 手前に倒す

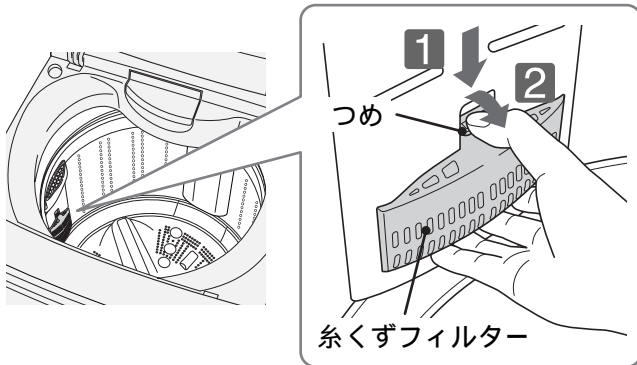

2 カバーからネットを外す

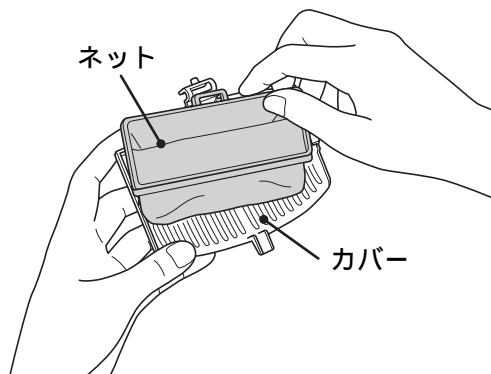

3 ネットを裏返しにする

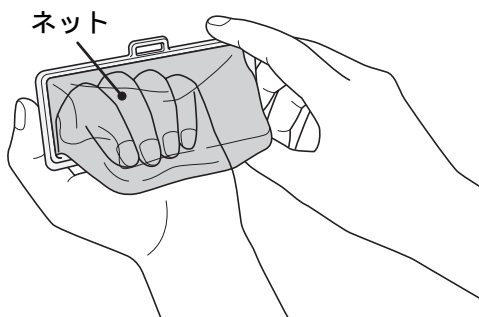

4 糸くずを取り除き、目詰まりを洗い落とす

目詰まりがひどい場合は、歯ブラシなどで掃除します。



5 ネットを元に戻す

裏返したネットを元に戻します。凸部と角穴を合わせて、左右のつめにはめ込みます。

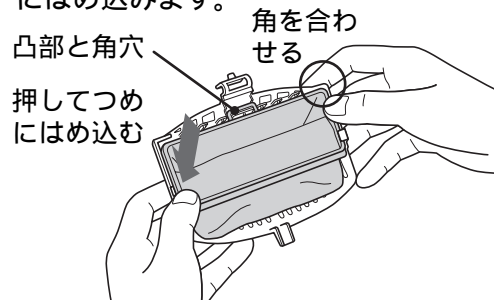

6 フィルターを元どおり取り付け

1 カバー下部のつめを入れて

2 カチッと音がするまで押し込む

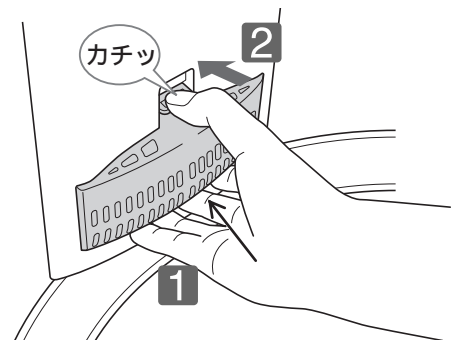

お願い

糸くずフィルターは消耗品です。ネットが破れたときは、販売店でお買い求めください。

糸くずフィルター → P.64

(型式 NET-K8KV)

ご注意

糸くずフィルターを取り出したとき、洗濯・脱水槽のくぼみにヘアピンや硬貨などを落とさないように注意してください。

糸くずフィルターを外した状態で洗濯をしないでください。衣類を傷める恐れがあります。

洗剤トレイ (洗剤やほこりが残っていたり、汚れていたら)

洗剤トレイを取り外してお手入れしてください。

洗剤トレイの外しかた

- 1 洗剤トレイを押し上げながら片方を内側にたわませ
- 2 ピンを片方ずつピン穴から外す

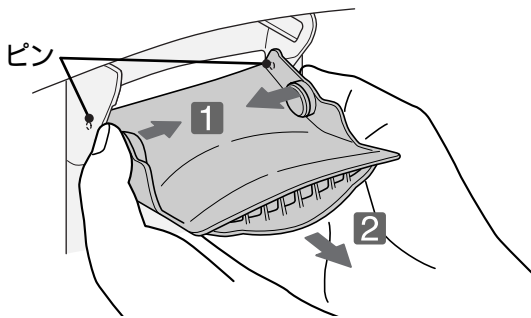

洗剤トレイの取り付けかた

- 1 洗剤トレイのピンを投入口のピン穴に片方ずつ差し込む

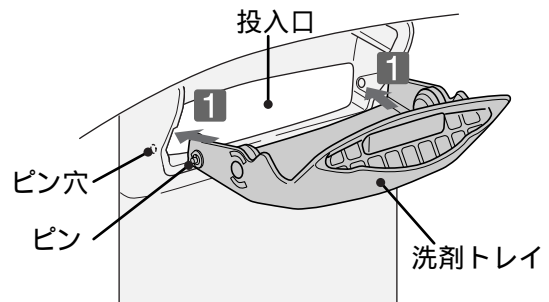

お手入れ

- お願い** 洗剤が残っている場合は、ふき取るか水で洗い流してください。
汚れがひどいときは、約40℃のお湯で洗い流してください。
洗剤トレイの水気をふき取ってください。

ソフト仕上(柔軟)剤投入ケース (ソフト仕上(柔軟)剤が残っていたり、汚れていたら)

- 1 ソフト仕上(柔軟)剤投入ケースを取り出す

- 1 ケースを引き出し
- 2 ケース突起部を押しながらさらに手前に引き出す

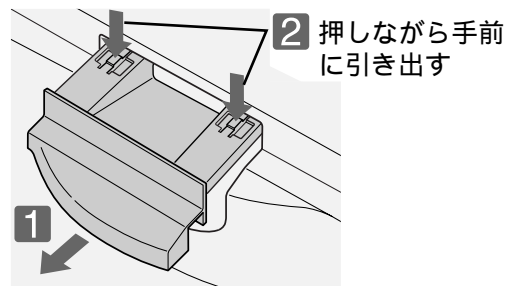

- 2 水洗いするか、しつこい汚れは歯ブラシなどで洗う

- 3 水気をふき取り、元どおり取り付ける

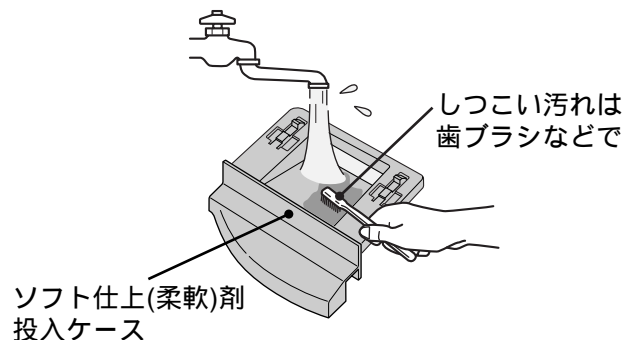

- お願い** 汚れがひどいときは、約40℃のお湯に約5分間浸し、歯ブラシなどで掃除してください。
元どおりに取り付ける前に、ケースの水気をふき取ってください。
凍結したときは、ソフト仕上(柔軟)剤投入ケースに約40℃のお湯を入れてください。

お手入れ(続き)

給水ボックス (仕上(柔軟)剤が残っていたり、汚れていたら)

1 ソフト仕上(柔軟)剤投入ケースを取り外す

1 ケースを引き出し

2 ケース突起部を押しながらさらに手前に引き出す

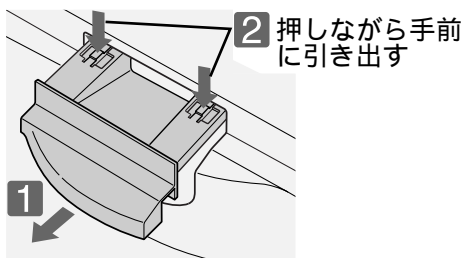

2 内部のキャップを外し、きれいに洗う



ソフト仕上(柔軟)剤投入ケースの取り出し口から、キャップをつまみ、取り出してください。

3 ソフト仕上(柔軟)剤投入ケースの取り出し口から水を入れ、歯ブラシなどで内部を掃除する

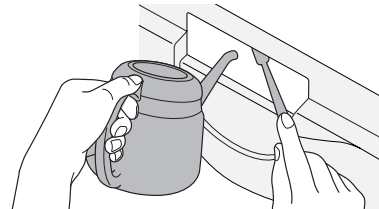

水があふれでて、周囲に水がかからないように注意してください。

4 キャップを元どおり取り付けて、水で取れた汚れを洗い流す

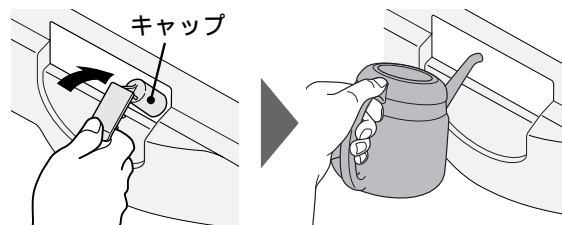

キャップには取り付け方向があります。図のように入れてください。キャップを元どおり取り付けるときは、根元までしっかり押し込んでください。

風呂水吸水口 (風呂水の吸水が遅くなったら)

1 お湯取ホースを外す → P.23

2 ポンプフィルターを取り外し、水洗いする

ポンプフィルター中央部の突起をつまみながら引き上げてください。指でつまめない場合は、ペンチなどでつまみながら引き上げてください。



3 元どおり取り付ける → P.20

注水口 (ごみが残っていたり、汚れていたら)

歯ブラシでシャワーの穴を掃除してください。

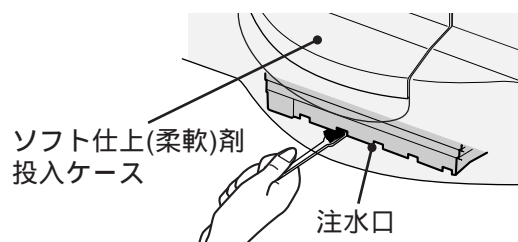

クリーンフィルター（風呂水の吸水が遅くなったら）

- 1 ストレーナを矢印方向に回して取り外し、フィルターやネットを取り出し、洗浄する

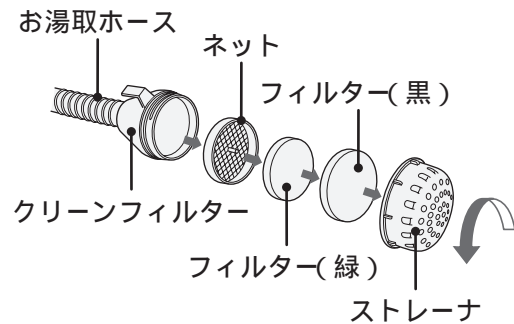

フィルター(黒)と(緑)を逆に取り付けると、クリーンフィルターが目詰まりしやすく、風呂水ポンプの故障の原因になります。



クリーンフィルター

強めの水道水をホースに流し、内部のゴミを洗い流す。

ネット、フィルター、ストレーナを水洗いする。

ネットは歯ブラシなどで掃除する。

- 2 水気をふき取り、元どおり取り付け

給水口（水道水の出が悪くなったら）

- 1 水栓を閉めて、給水ホースを外す
 - 1 水栓を閉めて **切入** を押し、電源を入れる
 - 2 **加ブロック** を押し、「槽洗浄」コースを選ぶ
 - 3 **スタート/一時停止** を押し、スタートする
 - 4 約10秒間運転し、**切入** を押し
外すときの水の飛び散り防ぐためです。
 - 5 ユニオンナットを緩め外す

閉める

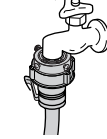

ユニオンナット

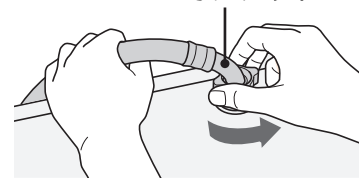

- 2 網にたまったゴミを、歯ブラシなどで取り除く

ゴミが取りにくいときは、網をペンチなどで取り外して掃除する。
網を外した場合は、元どおりに取り付けてください。
取り付けないと、給水弁の故障の原因になります。

給水口

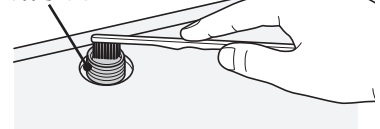

- 3 外した給水ホースを、元どおり取り付け 据付説明書
- 取り付けないと、水漏れの原因になります。

お手入れ(続き)

ナノチタン消臭アレロフフィルター・吸気口 (ごみが残っていたり、汚れていたら)

1 1 吸気窓を約50°の位置まで開ける
「カクッ」という感触があります。

2 フィルターカバーを取り外す
吸気窓、吸気口が汚れたときは、
柔らかい布でふき取る。

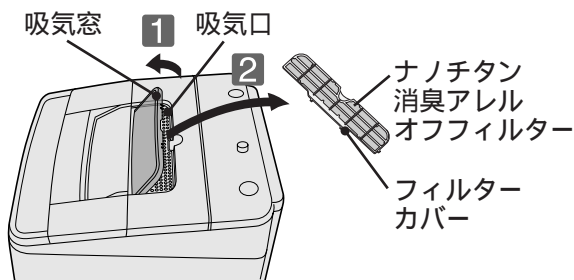

2 ナノチタン消臭アレロフフィルターが汚れたときは、フィルターカバー側から、掃除機で吸い取る

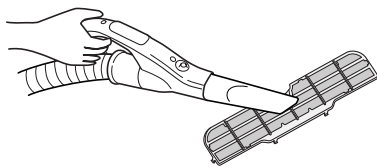

汚れがひどくなった場合には、ナノチタン消臭アレロフフィルターの交換をおすすめします。

3 汚れが取れないときは、フィルターカバーから外して、柔らかい布でふき取る
フィルターカバーのつめ(6箇所)からナノチタン消臭アレロフフィルターをつまんで取り外す。

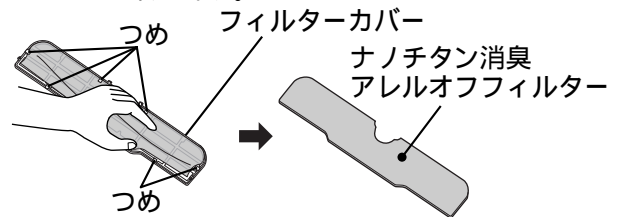

4 フィルターカバーにナノチタン消臭アレロフフィルターをセットする

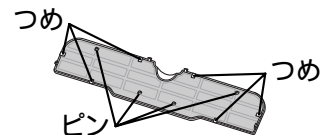

お願い ナノチタン消臭アレロフフィルターは、フィルターカバーのつめ(6箇所)、ピン(4箇所)にはさみ込むように取り付けてください。

5 吸気口の上にフィルターカバーを取り付ける

6 吸気窓を閉める

お願い ナノチタン消臭アレロフフィルターは水洗いをしないでください。
ナノチタン消臭アレロフフィルターを掃除するときは、洗剤を使用しないでください。
(フィルターが変色することがあります)
ナノチタン消臭アレロフフィルターは消耗品です。 → P.64
紛失、破損したとき、汚れがひどくなったときは、販売店でお買い求めください。
ナノチタン消臭アレロフフィルター(部品番号BW-8GV-009)

本体、洗濯・脱水槽 (水滴が付いたり、汚れたら)

本体の水滴や汚れは、柔らかい布でふき取ってください。
ふたなどのプラスチック部品や、鋼板部品に洗剤やソフト仕上(柔軟)剤が付いたときも、柔らかい布でふき取ってください。
本体各部に直接水をかけないでください。
ベンジン、シンナー、クレンザー、アルカリ性洗剤、弱アルカリ性洗剤、ワックスなどでふいたり、たわしでこすらないでください。
洗濯・脱水槽のさびは、市販のクリームクレンザーでふき取ってください。
金属たわしなどは使わないでください。
ステンレス槽はさびにくい性質を持っていますが、次のような場合にはさびが発生することがあります。

ヘアピンなどの洗濯・脱水槽への長時間の接触や、鉄粉や赤さびの混じった水の使用。
洗濯・脱水槽内への塩素系漂白剤や洗剤、ソフト仕上(柔軟)剤の長期間放置。

お困りのときは

残時間・予約時間表示部に
こんな表示が出たら

次のときは、表示の点滅やブザーでお知らせします。ただし、万一の誤検知が考えられますので、一時停止か一度電源を「切」にし、再びスタートさせ、同様のお知らせがでる場合は、次の点検を行ってください。

表示とお知らせ内容	確認するところ	直しかた
 <p>給水できない (40分たっても満水にならない、 または約8分たっても規定水位 (約10L)にならないとき)</p>	<p>水栓は全開していますか。 水道は凍結していませんか。 断水していませんか。 給水口の網にごみがたまっていますか。</p>	<p>一時停止 ▼ 確認後 再スタート</p>
 <p>排水できない (5分たっても排水が終わら ないとき)</p>	<p>排水ホースを確認してください。 ・排水ホースを倒していませんか。 ・つぶれていませんか。 ・先端が水につかいていませんか。 ・糸くずなどが詰まっていますか。 ・凍結していませんか。 ・途中15cm以上高くなっていますか。 ・延長ホースが長過ぎませんか。→ 据付説明書 排水口(排水トラップ)を確認してください。 ・糸くずなどが詰まっていますか。</p>	
<p>乾燥運転できない</p>	<p>洗濯・脱水槽内に水がたまっていますか。</p>	<p>脱水してください。</p>
 <p>槽回転できない (槽回転洗い・すすぎ 回転シャワーすすぎ 脱水・槽反転かくはん)</p>	<p>ふたが開いていませんか。</p>	<p>閉じる ▼ 再スタート</p>
 <p>脱水途中止まり 槽回転できない (脱水)</p>	<p>洗濯中の衣類が片寄っていませんか。 排水口(排水トラップ)を確認してください。 ・糸くずなどが詰まっていますか。</p>	<p>一時停止し、片寄りを修正後、ふたを閉め再スタート</p>
 <p>ふたがロックできない (ふたが完全に閉じていないとき)</p>	<p>泡が多く出すぎていませんか。</p>	<p>すすぎを行ってから脱水してください。</p>
 <p>槽回転できない (洗い、すすぎ、脱水)</p>	<p>ふたの下に異物が入っていませんか。</p>	<p>確認後 再スタート</p>
 <p>槽回転できない (洗い、すすぎ、脱水)</p>	<p>洗濯物が片寄っていませんか。 洗濯機は水平になっていますか。 → 据付説明書</p>	<p>一時停止し、片寄りを修正後、ふたを閉め再スタート</p>
 <p>ふたのロックが解除できない</p>	<p>ふたの下に異物などが入っていませんか。</p>	<p>再度「C9」が出た場合は、修理を依頼してください</p>
 <p>布ほぐしできない (布がからんで布ほぐしできない)</p>	<p>乾燥中や脱水中に洗濯物が片寄ったり、からんでいませんか。</p>	<p>一時停止し、片寄りを修正後、ふたを閉め再スタート</p>
 <p>布ほぐしできない (衣類の量が多く、かくはん 翼がロックしているとき)</p>	<p>乾燥中や脱水中に洗濯物が片寄ったり、からんでいませんか。 洗濯物の量が多くありませんか。</p>	<p>電源を切り、洗濯物の量を減らし、再度電源を入れ再スタート</p>

お手入れ
お困りのときは

これら以外の表示(F、C)が出た場合は、外来ノイズなどの影響で正しく検知できないことがあります。電源を一度切り、もう一度やり直してください。それでも同じ表示がでたときは、使用を中止し修理を依頼してください。

電源オートオフについて

運転が終了すると、自動的に電源が切れます。

次の状態で1時間以上放置すると、自動的に電源が切れます。

- ・一時停止の状態
- ・ふたを開けたままの状態
- ・本ページのような表示



電源を入れ、スタートボタンを押さないで5分放置すると、自動的に電源が切れます。

お困りのときは(続き)

音・振動について

洗濯機の運転中は、さまざまな音がします。

次のような音は洗濯機が正常に運転しているときに発生する音です。

運転工程	音の種類
 洗い すすぎ	<p>カチャ・カツカツ クラッチの切替動作の音です。</p> <p>カラカラ・コトコト 内部のギヤの音です。</p> <p>カタン・コン 毛布・ドライコースの洗い・すすぎ時の槽回転(反転)音です。</p> <p>ウィーン 風呂水ポンプを運転している音です。</p> <p>ポコ・ポコ 風呂水ポンプ内の空気が動いている音です。</p>
	<p>ガガガ ブレーキの音です。</p> <p>脱水時の回転数は段階的に上げているため、高速になると音が大きくなる場合があります。衣類の片寄り具合により脱水時の音や振動が大きくなる場合があります。</p>
 脱水	

修理を依頼される前に

次の点をもう一度お調べください

こんなときは	確認・動作内容
音・振動 音がする 振動が気になる	洗濯・脱水槽を動かすと、「シャワシャワ」と音がする。 脱水時のバランスを取るために、洗濯・脱水槽のバランスリングに入れてある水の音です。
	洗濯始めや脱水の最後に接触音がする。 洗濯物の量や質によっては、洗濯行程の始めや脱水行程の最後に、洗濯・脱水槽が外枠に接触することがあります。 →洗濯行程の始めにおこる接触音が気になるときは、洗濯物の片寄りを直してください。
	脱水終了後、接触音がする。 洗濯物を取り出しやすくするため、ほぐし運転を行っている音です。 → P.44
	本体が傾いたり、がたついたりしていませんか。 → 据付説明書 → 水準器の気泡が円の中に入っていることを確認してください。
	洗濯・脱水槽の中に、ヘアピンやコインなど異物がまぎれ込んでいませんか。 → 異物を取り除いてください。
給水音が大きい	水栓を開けすぎていませんか。 水道水圧が高いと給水音が大きくなる場合があります。 → 気になる場合は、水栓を絞ってお使いください。
風呂水ポンプの運転音が大きくなる	風呂水を吸い始めたときや風呂水がなくなったり、正しく風呂水吸水しなくなったときに音が大きくなる場合があります。
メロディ メロディ音・終了予告音が鳴らない 音が聞こえにくい	メロディ音・終了予告音を消していませんか。 →メロディについて → P.45 →終了予告音について → P.45
	周囲の音や運転の状況により、音の聞こえやすさは異なります。

こんなときは

確認・動作内容

初めに

初めて使用するのに水が出る、濡れている(排水ホース、洗濯・脱水槽など)

工場出荷時の性能テストの残水や、テスト後に結露した水分です。

電源(入らない・切れる・運転しない)

ボタンを押したのに運転しない

電源プラグがコンセントに差し込まれていますか。
→ 電源プラグをコンセントに差し込んでください。

予約運転を設定していませんか。
→ 予約運転について → P.36

運転途中で止まっている・電源が切れる

停電しませんでしたか。またはヒューズ、ブレーカーが切れませんでしたか。
→ 電源「入」ボタンを押し、もう一度運転し直してください。

テレビやラジオなど、ノイズが出る機器を側に置いていませんか。
ノイズが繰り返し本体に入ると、電源が切れる場合があります。
→ テレビやラジオは近づけないでください。
一度電源プラグを抜き差ししたあと、電源を入れてください。

電源ボタンを「切」「入」と受け付けない

洗濯物が片寄っていませんか。
脱水時に洗濯物の片寄りを検知して「C4」を表示し、運転を中断する場合があります。 → P.53
→ 洗濯物の片寄りを直すか、ほかの洗濯物を追加して再度運転してください。

電源を切ったあと約5秒間(コース表示のランプが消灯するまで)は電源ボタンを受け付けません。
→ 再度電源を入れたいときは、ランプが消灯してから電源ボタンを押ししてください。

表示

注水すすぎに設定していないのに「注水」ランプが点灯する

洗濯物が片寄っていませんか。
洗濯物の片寄りが起きた場合、ほぐし動作を行うため、自動的に注水すすぎに切り替わります。
→ 洗濯物の片寄りを直すか、ほかの衣類を追加して再度運転してください。
洗濯物の片寄りを防ぐには → P.15

スタート直後、水量の最大(8KV:「65L」/7KV:「60L」)ランプが点灯する

洗濯・脱水槽内にあらかじめ水が入っていませんか(約20~24L以上)。
衣類の量を正確に計測できないため、自動的に一番高い水位になります。
→ 洗濯・脱水槽の水を排水してから運転を開始してください。

洗濯量に対して水位が高く(低く)表示される

化繊、ポリエステルなどの衣類は軽いため水位が低くなる場合があります。
厚物などの衣類を洗濯する場合は、水位が高くなる場合があります。
洗濯物は濡れていませんか。
濡れた洗濯物や洗濯・脱水槽に水が残っているときは、水位が高くなります。

お困りのときは(続き)

こんなときは	確認・動作内容
表示	
脱水後に残時間が点滅する	<p>「ほぐし脱水」を設定していませんか。 脱水後、洗濯物の絡みをほぐす動作をしています。 →一時停止ボタンを押すと自動的に電源が切れ、洗濯物を取り出すことができます。ほぐし脱水の設定・解除は → P.44</p>
「C2」が点滅する(排水できない)	<p>排水口や排水ホースが詰まっていますか。 お使いの排水トラップの形状によっては、糸くずが詰まる場合があります。 →排水口は月1回程度を目安に、定期的に掃除してください。</p>
「C4」が点滅する(脱水できない)	<p>洗濯物が片寄っていませんか。 →一時停止ボタンを押してから、洗濯物をできるだけ広げて、洗濯・脱水槽内に入れ直してください。 スタートボタンを押すと、運転を再開します。</p> <p>タオルケットやジーンズなどの厚手の洗濯物や、洗濯ネットに入れた洗濯物を、単独で洗っていませんか。 単独で洗うと片寄りが起こりやすくなります。 →一時停止ボタンを押してから、ほかの洗濯物を2、3枚追加してください。 スタートボタンを押すと、運転を再開します。</p> <p>洗濯・乾燥できないものを入れて運転していませんか。 脱水異常振動が起こる場合があります。 →一時停止ボタンを押してから、洗濯できないものを取り出してください。 スタートボタンを押すと、運転を再開します。</p> <p>本体がガタついたり、傾いた床面に設置したりしていませんか。 →水準器の気泡が円の中に入っていることを確認してください。 → 据付説明書</p>
洗剤量計測後に脱水表示が減る	<p>「ソフト」コースを運転していませんか。 洗濯物の量により、脱水時間を制御しているためです。</p>
風呂水(お湯取)	
お湯取設定しても風呂水を吸水しない	<p>水栓は開いていますか。 運転スタート後最初の約1～3分間は水道水で運転します。 →水栓を確認してください。</p> <p>お湯取ホースは正しくセットされていますか。 →風呂水を使う → P.20</p> <p>浴槽の中に風呂水は残っていますか。 約10分たっても風呂水が吸水されない場合には、自動で水道水による運転に切り替わります。 →浴槽の湯量を確認してください。</p> <p>クリーンフィルターにゴミなどが詰まっていますか。 →クリーンフィルターのお手入れをしてください。 → P.51</p> <p>発泡、ゼリー、とろみタイプの入浴剤を入れた風呂水を使用していませんか。 →風呂水を使う → P.22</p> <p>水面から給水口までの高さは1.2mを超えていませんか。 →風呂水を使う → P.21</p>

こんなときは

確認・動作内容

洗い・すすぎ

給水されない

水栓は開いていますか。または断水していませんか。

→ 水栓を確認してください。

給水口の網にゴミがたまっていますか。

→ 給水口の網にたまったゴミを取り除いてください。 → P.51

水道、給水ホースが凍結していませんか。

→ 水道、給水ホースを確認してください。 → P.61

給水ホースから水漏れする

水栓の形状は合っていますか。

→ 据付説明書を確認してください。 → 据付説明書

ワンタッチつぎでの取り付けや、ユニオンナットの締め付けがゆるんでいませんか。

→ 据付説明書を確認してください。 → 据付説明書

上部循環シャワー部から水があまり出ない

洗濯物が少なくありませんか。

水位が低い場合、上部循環シャワーが出ないことがあります。 → P.4

すすぎ内容が変わる

運転中に洗濯物の片寄りが起きませんでしたか。

洗濯物の片寄りを修正するために、「注水」すすぎ運転をします。

→ 衣類の片寄りを防ぐには → P.15

洗剤を多く入れ過ぎませんでしたか。

すすぎ・脱水時に泡が多く出すぎた場合は、泡の発生を抑えるため、注水すすぎに変更します。

→ 洗剤は表示に従って適量を入れてください。 → P.17

少量洗濯時、回転シャワーすすぎの水が洗濯物にかからない

洗濯物の量が少ないとき、シャワーがかかりにくい場合がありますが、すすぎ性能は問題ありません。

脱水

脱水中にすすぎに戻る

最終脱水時に洗濯物の片寄りが起きませんでしたか。

洗濯物の片寄りを修正するため、すすぎに戻ります。

脱水の回転速度が変化する

洗濯物量や片寄り具合に合わせて、洗濯・脱水槽の回転数を調整しています。

ほぐし動作をしない

「ほぐし脱水」の設定が解除されていませんか。

→ ほぐし脱水の設定・解除は → P.44

すすぎ、または「洗い」を含まない手動設定は、脱水後洗濯物のほぐし動作を行いません。

洗濯物が多く入っていませんか。

洗濯物の量が多い(6kg以上)の場合は、ほぐし動作を行わないことがあります。

お困りのときは(続き)

こんなときは	確認・動作内容
エアジェット乾燥	<p>ボタンを押したのに運転しない</p> <p>洗濯・脱水槽に水が入っていませんか。 →脱水をして、水を排水してください。 → P.38</p>
時間が長い	<p>運転時間が長い</p> <p>脱水時に洗濯物の片寄りが起きませんでしたか。 自動で片寄りを修正する動作を行うため、運転時間が長くなったり、水を多めに使用します。</p> <p>お湯取設定していませんか。 風呂水の吸水状態により、運転時間が長くなる場合があります。</p> <p>洗濯物の布質、大きさ、気温、水温などの条件によって運転時間が変化するため、最初に表示された残時間表示は、実際の運転時間と異なる場合があります。また、残時間は運転途中に補正されるため、途中で表示が変わる場合があります。</p> <p>運転時間が長い(予約時)</p> <p>洗濯物の量や布質、給水量によって、予約の時間より運転時間が長くなる場合があります。 → 予約運転について → P.36</p> <p>乾燥時間が長い</p> <p>ほぐし動作や洗濯物の片寄り修正により、5～30分ほど時間が長くなります。</p>
仕上がり	<p>運転後の洗濯物に洗剤残りがあ</p> <p>固まった洗剤を洗剤トレイに入れていませんか。 → 細かく砕いてから洗剤を入れてください。</p> <p>洗剤を洗濯・脱水槽に入れていませんか。 直接洗濯・脱水槽に投入すると、溶け残りが生じることがあります。 → 洗剤は洗剤トレイに入れてください。 → すすぎをお湯取に設定する、またはすすぎの回数を増やすか注水すすぎで運転してください。</p> <p>石けん(天然油脂)を、洗剤トレイに入れていませんか。 石けん(天然油脂)は洗剤トレイに入れなくてください。 → 石けん(天然油脂)をお使いになる場合は、十分に溶かしてから、洗濯・脱水槽に入れてください。 → P.24</p> <p>洗剤を入れ過ぎていませんか。 洗剤の銘柄によっては、水温が低いときに溶けにくいことがあります。 → 洗剤は表示に従って適量を入れてください。 → P.17</p> <p>洗濯物の糸くずが気になる</p> <p>糸くずフィルターに糸くずがたまっていませんか。 → 糸くずフィルターは、お洗濯ごとにお手入れしてください。 → P.48</p> <p>洗濯・脱水槽をお手入れしていますか。 洗濯・脱水槽の内部に、固形の汚れがたい積していることがあります。 → 「槽洗浄」でお手入れしてください。 → P.47</p> <p>色の濃い洗濯物は糸くずが目立ちます。 → すすぎをお湯取に設定するか、すすぎの回数を増やす、または注水すすぎで運転してください。 → 市販の「糸くず防止用洗濯ネット」をご使用ください。 → P.15</p>

こんなときは

確認・動作内容

仕上がり

汚れが落ちが悪い

洗濯物が多く入っていませんか。
→ 運転するコースにより、洗濯できる容量が異なります。
使用するコースに合わせて、洗濯物の量を調整してください。

泥や固形汚れなど、落ちにくい汚れが洗濯物に付いていませんか。
→ 泥汚れなど、汚れのひどい洗濯物を洗う場合は、洗い時間を長く設定するか、「念入り」コースで運転してください。 → P.26~27

洗剤を洗剤トレイに入れてありますか。
直接洗濯・脱水槽に投入すると、高濃度洗剤液を作ることができません。
石けん(天然油脂)は、洗剤トレイに入れなくてください。
→ 洗剤は洗剤トレイに入れてください。
また、石けん(天然油脂)をお使いになる場合は、十分に溶かしてから、洗濯・脱水槽に入れてください。 → P.24

洗濯物の黒ずみや黄ばみが気になる

色の濃い洗濯物などと一緒に洗っていませんか。
色移りや黒ずみが目立つことがあります。
→ 色の濃い洗濯物など色移りしやすいものは、ほかの洗濯物と分けて洗ってください。

ソフト仕上(柔軟)剤は適量を入れてありますか。
ソフト仕上(柔軟)剤を入れ過ぎると、黒ずみの原因になります。
→ ソフト仕上(柔軟)剤は適量を守ってお使いください。 → P.17

におい

本体からにおいがする

ご購入後、しばらくの間、ゴム部品などのおいがすることがあります。
使用するにつれて、におわなくなります。

洗濯・脱水槽をお手入れしていますか。
洗濯・脱水槽に石けんかすや黒カビが発生すると、においの原因となります。
→ 2か月に1回程度を目安に、定期的に清掃してください。 → P.47

洗濯物ににおいがつく

洗剤やソフト仕上(柔軟)剤で、香りの強いものや、粘性の高いものを使用していませんか。
洗濯物ににおいがつくことがあります。
→ においが気になる場合は、洗剤量を減らしてください。

入浴剤の入った風呂水を使用していませんか。
入浴剤のにおいが洗濯物に付く場合があります。
→ においが気になる場合は、入浴剤の入った風呂水は使用しないでください。

石けん(天然油脂)を使用した洗剤を使用していませんか。
洗濯・脱水槽に石けんかすや黒カビが発生すると、においの原因となります。
→ 「槽洗浄」または「槽乾燥」運転してください。 → P.47

排水口をお手入れしていますか。
排水口が詰まっていると、異臭の原因となります。
→ 排水口は月1回程度を目安に、定期的に掃除してください。

お困りのときは(続き)

	こんなときは	確認・動作内容
ふた	ふたが開かない	<p>☐が点灯していませんか。 点灯中はふたが開きません。 →ふたロックについて → P.45</p> <p>ふたがをロックされた状態で電源を「切」にすると、ふたはロックされたままとなり、開きません。 →電源ボタンを入れてください。ふたロックが解除されます。</p> <p>脱水中に電源を切りませんでしたか。 脱水中に電源を切ると、そのあと電源を入れても、ふたがロックしたままになります。 →脱水の惰性回転が止まるまでは、ふたロックを解除しません。 (約3～5分間)</p>
		<p>お使いの排水トラップの形状によっては、糸くずが詰まる場合があります。 →排水口は月1回程度を目安に、定期的に掃除してください。</p> <p>別売りの「糸くずボックス」を販売店でお買い求めください。 →「糸くずボックス」WLB-2 → P.64</p>
結露	表示部が曇る	<p>お湯取運転していませんか。 洗濯・脱水槽が温められ、蒸気や湿気で表示部が曇る場合があります。 →洗濯・脱水槽の温度が下がると、表示部の曇りも消えます。</p>
	吸気窓が曇る	<p>お湯取運転していませんか。 洗濯・脱水槽が温められ、蒸気や湿気で吸気窓が曇る場合があります。 →洗濯・脱水槽の温度が下がると、吸気窓の曇りも消えます。</p>
そのほか	洗濯・脱水槽が変色する	<p>水や洗剤に含まれる成分が洗濯・脱水槽の表面に付着して酸化し、変色を起こす場合があります。 →気になる場合は、市販のステンレス専用クリーナーでふき取ってください。</p>
	本体内部に物を落としてしまった場合	<p>床面に落ちていないか確認し、落ちていない場合は使用を中止し、エコーセンターへご相談ください。 → P.63</p>
	水がたまらない (バケツなどで水を入れるとき)	<p>電源が入っていますか。 →電源を入れてください。 電源を入れると排水弁が閉まり、水をためることができます。</p>

操作パネルの点字内容

操作パネルの各ボタンには、点字を付けています。下図のカタカナ表記が点字の内容です。一部のものは省略表示になっています。



もしものとき

凍結の恐れのあるとき

- ① 水栓を閉める
- ② 電源を入れ、「槽洗浄」コースを選び、スタートボタンを押して運転する
- ③ 給水ホースを外し、下に向ける
給水ホース内に付着した水滴がたれるので、給水ホースの先にバケツなどの容器を置くかぞうきんなどで水を受けてください。
- ④ 約30秒間運転して一時停止ボタンを押す
給水ホース内の残水を抜きます。
- ⑤ お湯取ホースをセットしている場合は、浴槽からクリーンフィルター(お湯取ホース)を取り出し、吸水つぎてを外す → P.23

- ⑥ 排水ホースを排水口に差し込む
- ⑦ 「脱水のみ」を設定して、約30秒間運転する → P.38
- ⑧ 一時停止ボタンを押してから電源を切る
洗濯・脱水槽と排水ホース内の水を抜き、排水バルブを開いたままにするためです。
寒冷地でのご使用など凍結の恐れのある場合は、本体のうしろ側(上部)を毛布などで保温してください。

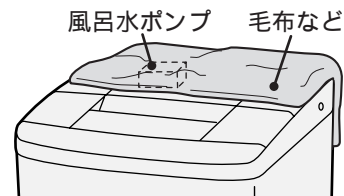

もし凍結したときには

- ① 給水ホースを外し、約40℃のお湯につける
お湯取ホース、クリーンフィルターも同様に湯につけます。
- ② 約40℃程度のお湯を、洗濯・脱水槽に約5L入れ、約10分間放置する
- ③ 給水ホースおよびお湯取ホースをつなぎ、水栓を開ける

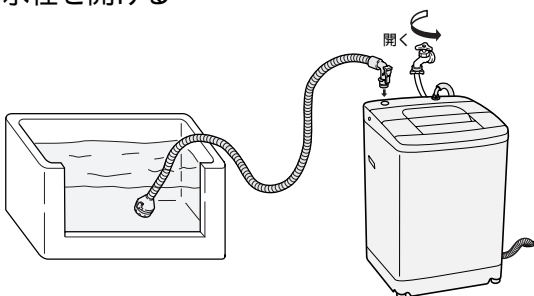

- ④ 電源を入れ、スタートボタンを押し、放置する(給水弁を解凍します)
通電時の熱で給水弁が解凍され、給水しはじめます。(約20分程度)
 - ⑤ 次の3点を確認する
 - (1)手で洗濯・脱水槽を回せるかどうか
→ 回せることを確認
 - (2)電源を入れ「脱水のみ」→ P.38 をスタートし、排水するかどうか
→ 排水することを確認
 - (3)風呂水が吸水されるかどうか
→ 吸水することを確認
風呂水ポンプの解凍には、時間がかかる場合があります。吸水できないまま運転した場合は、自動的に水道水に切り替わります。
- 確認できない場合は、②～④を繰り返してください。

保証とアフターサービス

保証書(別添)

保証書は、「お買い上げ日・販売店名」などの記入をお確かめのうえ、販売店から受け取っていただき、内容をよくお読みのあと、大切に保存してください。

保証期間
お買い上げの日から1年です。

補修用性能部品の保有期間

洗濯機の補修用性能部品の保有期間は、製造打ち切り後6年です。

補修用性能部品とは、その商品の機能を維持するために必要な部品です。

転居される時

ご転居により、お買い上げの販売店のアフターサービスを受けられなくなる場合は、前もって販売店にご相談ください。ご転居先での日立の家電品取扱店を紹介させていただきます。

電源周波数の異なる地区へのご転居に際しても、部品の交換は不要です。

ご不明な点や修理に関するご相談は

修理に関するご相談ならびにご不明な点は、お買い上げの販売店または「ご相談窓口」(→ P.63)にお問い合わせください。

修理を依頼される時は

53～60ページに従って調べていただき、なお異常のあるときは、ご使用を中止し、電源プラグを抜いてから、お買い上げの販売店にご連絡ください。

保証期間中は

修理に際しましては保証書をご提示ください。保証書の規定に従って、販売店が修理させていただきます。

ご連絡していただきたい内容

品名	全自動電気洗濯機
型式	BW-8KVあるいはBW-7KV
お買い上げ日	年 月 日
故障の状況	できるだけ具体的に
ご住所	付近の目印なども併せてお知らせください。
お名前	
電話番号	
訪問ご希望日	

出張修理

保証期間が過ぎている時は

修理して使用できる場合には、ご希望により修理させていただきます。

修理料金の仕組み

技術料	診断、部品交換、調整、修理完了時の点検などの作業にかかる費用です。技術者の人件費、技術教育費、測定機器などの設備費、一般管理費などが含まれます。
部品代	修理に使用した部品代金です。その他修理に付帯する部材などを含む場合もあります。
出張料	商品のある場所へ技術者を派遣する場合の費用です。別途、駐車料金をいただく場合があります。

一般家庭用以外でご使用になるとき

美容院や美容院などでタオルなどの洗濯・乾燥に、また、寮や病院などで共同でご使用になり、一日の使用時間が一般家庭に比べて極端に長い場合には、短時間で部品の交換(駆動部ユニット、フィルターなど)が必要になることがあります。お買い上げの販売店にご相談のうえ、定期的な点検を受けてお使いになることをお勧めします。

このようなご使用は、保証期間の対象外となります。

愛情点検

長年ご使用の洗濯機の点検を



ご使用の際、このような症状はありませんか？

洗濯・脱水槽が止まりにくい。
水漏れがする。(ホース、水槽、給水つぎて)こげくさい臭いがしたり、運転中に異常な音や振動がある。
本体にさわるとピリピリ電気を感ずる。
据付が傾いたりグラグラしている。
電源を入れても、動かないときがある。
タイマーが途中で止まることがある。
電源コード、プラグが異常に熱い。
その他の異常・故障がある。
電源プラグが変形したり、電源コードにひび割れや傷がある。

ご使用中

このような症状のときは、故障や事故防止のため、電源を切り、コンセントから電源プラグを抜いて販売店に点検・修理をご相談ください。

日立家電品についてのご相談や修理はお買上げの販売店へ

なお、転居されたり、贈物でいただいたものの修理などで、ご不明な点は下記窓口にご相談ください。

修理などアフターサービスに関するご相談は
エコセンターへ

TEL 0120-3121-68
FAX 0120-3121-87

(受付時間) 9:00 ~ 19:00 (365日)
携帯電話、PHSからもご利用できます。

商品情報やお取り扱いについてのご相談は
お客様相談センターへ

TEL 0120-3121-11
FAX 0120-3121-34

(受付時間) 9:00 ~ 17:30(月~土)、9:00 ~ 17:00(日・祝日)
年末年始は休ませていただきます。
携帯電話、PHSからもご利用できます。

日立家電品の長期使用についてのご相談は、日立長期使用家電品相談窓口へ

TEL 0120-145-458

(受付時間) 9:00 ~ 17:30(月~金)

土、日、祝日および、年末年始は休ませていただきます。携帯電話、PHSからもご利用できます。

「持込修理」および「部品購入」については、上記サービス窓口にて各地区のサービスセンターをご紹介させていただきます。お客様が弊社にお電話でご連絡いただいた場合には、正確にご回答するために、通話内容を記録(録音など)させていただきます。

ご相談、ご依頼いただいた内容によっては弊社のグループ会社に個人情報を提供し対応させていただきます。修理をご依頼いただいたお客様へ、アフターサービスに関するアンケートハガキを送付させていただきます。

長期使用製品安全表示制度に基づく本体表示について

(本体への表示内容)

経年劣化により危害の発生が高まるおそれがあることを注意喚起するために、電気用品安全法で義務付けられた以下の表示を本体に行っています。

【製造年】(本体の銘板の中に西暦4桁で表示してあります)



【設計上の標準使用期間】 7年

設計上の標準使用期間を超えてお使いいただいた場合は、経年劣化による発火・けが等の事故に至るおそれがあります。

(設計上の標準使用期間とは)

- ・ 運転時間や温湿度など、以下の標準的な使用条件に基づく経年劣化に対して、製造した年から安全上支障なく使用することができる標準的な期間です。
- ・ 設計上の標準使用期間は、無償保証期間とは異なります。また、一般的な故障を保証するものでもありません。

標準的な使用条件

(社)日本電機工業会自主基準HD-116-5による

環境条件	電圧	単相100V	
	周波数	50Hz / 60Hz	
	温度	20	
	湿度	65%	
負荷条件	負荷	標準容量	取扱説明書の表示による
	コース	標準コース	
	給水圧力	0.03 ~ 0.8MPa	
	給湯・給水温度	20 ± 15	
使用時間 及び回数	1日の平均使用回数	1.5回	
	1回の使用時間	標準コースの時間	
	1年間の使用日数	365日	
	1年間の使用回数	1.5回 × 365日 = 547.5回 / 年	

注記：温度20、湿度65%は、JIS Z 8703の試験状態を参考としている。

(経年劣化とは)

長期間にわたる使用や放置に伴い生ずる劣化をいいます。

設置状況や環境、使用頻度が上記の条件と異なる場合、または、本来の使用目的以外でご使用された場合は、設計上の標準使用期間より短い期間で故障したり、経年劣化による発火・けがなどの事故に至る恐れがあります。

別売り部品

日立の家電品取扱店でお求めください。価格は、2009年10月現在の消費税率を基に総額表示を行っています。

<p>お洗濯キャップ (MO-F92) (部品番号MO-F92-001) 希望小売価格 1,260円 (税抜1,200円)</p> 	<p>洗濯機用トレイ (YT-1) 結露による水滴から床を守ります。 希望小売価格 7,350円 (税抜7,000円)</p> 
<p>糸くずフィルター(2セット入) (型式 NET-K8KV) 希望小売価格 630円 (税抜600円)</p> 	<p>全自動専用設置台 (UP-D2) 本体を高くするとき、および防水パンに入らないときの設置に使用します。 希望小売価格 5,250円 (税抜5,000円)</p> 
<p>お湯取ポンプフィルター(緑&黒)セット (部品番号BW-D9JV-088) 希望小売価格 315円 (税抜300円)</p> 	<p>洗濯機用防水パン (TP-780) 本体からの水漏れや、結露による水滴から床を守ります。 希望小売価格 12,600円 (税抜12,000円)</p> 
<p>お湯取ポンプストレーナ (お湯取クリーンフィルター用) (部品番号NW-60RS1-048) 希望小売価格315円 (税抜300円)</p> 	<p>延長用排水ホース(約80cm) (部品番号KW-50K1-023) 排水ホースの延長用に使用します。 希望小売価格840円 (税抜800円)</p> 
<p>お湯取ポンプネット (お湯取クリーンフィルター用) (部品番号NW-7S-057) 希望小売価格315円 (税抜300円)</p> 	<p>直下排水L形パイプ (HO-P5) 希望小売価格 1,050円 (税抜1,000円)</p> 
<p>ポンプフィルター (部品番号BW-DV9F-081) 希望小売価格 315円 (税抜300円)</p> 	<p>洗濯槽クリーナー(SK-1)(塩素系/1500mL) 洗濯槽に付着した石けんかすなどを落とすときに使います。 希望小売価格 2,100円 (税抜2,000円)</p> 
<p>糸くずボックス(WLB-2)(同梱排水ホース:長さ80cm) 排水ホースに取り付け、洗濯中の糸くずなどを集めて取り除きます。 希望小売価格 3,570円 (税抜3,400円)</p> 	<p>お湯取ホース 約7m) (部品番号NW-9S3-028) 希望小売価格1,890円 (税抜1,800円) クリーンフィルターは付いていません。</p> 
<p>ナノチタン消臭アレロオフフィルター (部品番号BW-8GV-009) 希望小売価格 525円 (税抜500円)</p> 	<p>お湯取ホース 約5m) (部品番号NW-9S3-029) 希望小売価格1,785円 (税抜1,700円) クリーンフィルター付きです。</p> 
<p>洗濯機用排水トラップ (YT-T1) 排水口からの逆流やにおいを防ぎます。 排水トラップの取り付けには、住宅工事の工務店などの工事が必要です。 工務店にご相談のうえ、お買い求めください。 希望小売価格4,200円 (税抜4,000円)</p> 	

上記の希望小売価格は、価格改正に伴い変更する場合があります。

仕様

本体

型式	BW-8KV	BW-7KV
種類	全自動電気洗濯機	全自動電気洗濯機
電源	100V、50-60Hz共用	100V、50-60Hz共用
標準洗濯容量	8.0kg (乾燥状態での布質量)	7.0kg (乾燥状態での布質量)
標準脱水容量		
標準水量	54L (「標準」コース)	52L (「標準」コース)
標準使用水量	99L (「標準」コース)	97L (「標準」コース)
消費電力	330W (50-60Hz)	325W (50-60Hz)
洗濯方式	うず巻式	うず巻式
水道水圧	0.03 ~ 0.8MPa { 0.3 ~ 8kgf/cm ² }	0.03 ~ 0.8MPa { 0.3 ~ 8kgf/cm ² }
外形寸法	幅608mm × 奥行590mm × 高さ1000mm	幅608mm × 奥行590mm × 高さ1000mm
質量	41kg	41kg

別売り部品仕様

風呂水ポンプ(本体に内蔵)

定格消費電力	40W (50-60Hz)	揚水量	毎分12L (全揚程1.2m、ホース長さ4mのとき)
定格電圧	DC 24V		
定格電流	DC 1.7A	お湯取ホース内径	15mm (市販のホースは使えません)

MEMO

A series of horizontal dashed lines for writing.

A series of horizontal dashed lines for writing.



このマークは、特定の化学物質(鉛・水銀・カドミウム・六価クロム・PBB(ポリブロモビフェニル)・PBDE(ポリブロモジフェニルエーテル))の含有率が基準値以下であることを示しています。
(規定の除外項目を除く)

JIS C 0950:2008

詳しい環境情報は、当社のホームページでご覧いただけます。 <http://www.hitachi-ap.co.jp/company/environment/kankyo/>

お客様メモ

後日のために記入しておいてください。サービスを依頼されるとき、お役に立ちます。

購入店名

電話 () -

ご購入年月日

年 月 日

廃棄時にご注意ください。

2001年4月施行の家電リサイクル法では、お客様がご使用済みの洗濯乾燥機を廃棄される場合は、収集・運搬料金、再商品化等料金(リサイクル料金)をお支払いいただき、対象品を販売店や市町村に適正に引き渡すことが求められています。

 日立アプライアンス株式会社

〒105-8410 東京都港区西新橋2-15-12
電話 (03)3502-2111