

HITACHI
Inspire the Next

取扱説明書

保証書・据付説明書別添付

日立電気洗濯乾燥機

型式

BW-D9JV

このたびは日立電気洗濯乾燥機をお買い上げいただき、まことにありがとうございました。

この取扱説明書をよくお読みになり、正しくご使用ください。
お読みになったあとは、保証書・カンタンご使用ガイド・DVD・据付説明書・洗濯乾燥機設置時のチェックシート(据付確認書)とともに大切に保存してください。

「安全上のご注意」 → P.10~14 をお読みいただき、正しくお使いください。



ビートウォッシュ
湯効利用

日立洗濯乾燥機

初めてお使いのときや、お困りになったときは、同梱のDVDも是非ご覧ください。

DVDを再生できる環境でお使いください。



ご使用の前に

●はじめに (特長).....	4
●各部のなまえ・付属品.....	6
●操作パネルのはたらき.....	8
●安全上のご注意.....	10
●使用上のご注意.....	13
●お洗濯の手順.....	14
●洗濯や乾燥ができないもの.....	16
●洗濯や乾燥ができるものとおすすめコース.....	17
●上手なお洗濯のポイント.....	18
・洗濯の準備をするときは／スムーズに脱水するには.....	18
・洗濯・脱水槽への入れかた／洗濯するときは／洗濯ネットを使うときのお願い.....	19
●乾燥の仕上がりを良くするポイント.....	20
・衣類の種類によって、乾燥運転のコースを使い分ける／衣類の毛玉や静電気を少なくするには.....	20
・シワを少なくするには／乾きムラを少なくするには／衣類の縮みが気になるとき.....	21
●ふたの閉めかた／開けかたとふたロックについて.....	22
●洗濯量の目安.....	23
●洗剤や仕上剤の準備と入れかた.....	24
・洗濯量の計測と洗剤量表示／洗濯量と洗剤量・ソフト仕上剤量.....	24
・洗剤～ソフト仕上剤投入の流れ.....	26
・石けん(天然油脂)の使いかた／洗濯のりの使いかた.....	28
●風呂水を使う.....	30
・お湯取ホースの準備／お湯取ホースセット時のご注意／お湯取ホースの片づけ.....	30
・お湯取設定のしかた／お湯取設定時のご注意／Ag除菌お湯取ユニットについて／お湯取設定時のスタート後の給水について.....	32
・お湯取設定時の洗いやすすぎ動作について／乾燥時のお湯取について／清水(仕上げ)すすぎ設定時の動作／風呂水吸水時のご注意.....	34

使いかた

●洗濯をする／洗濯～乾燥をする.....	36
[標準] [念入り] [ソフト] [ため洗い] [毛布] [ドライ] [シワガード] [低温乾燥]	
●乾燥をする.....	38
[標準] [念入り] [ドライ] [シワガード] [低温乾燥]	
・衣類の縮みについて.....	39
●毛布の洗濯をする／洗濯～乾燥をする.....	40
・洗濯物の準備.....	40
・コースの設定～運転／お洗濯キャップの取り付けかた・取り外しかた.....	42
●ドライマーク付き衣類の洗濯をする／乾燥をする.....	44
・洗濯物の準備.....	44
・コースの設定～運転／お洗濯キャップの取り付けかた・取り外しかた.....	46
●清潔コースを使う.....	48
[消臭除菌] [花粉] [槽洗浄] [槽乾燥]	
●わがや流を使う.....	50
・コースの設定～運転.....	50
・わがや流の初期設定について.....	52
・わがや流の上手な使いかた.....	53
●標準コースで部分運転をする.....	54
[洗いのみ(水をためたいとき)] [洗い→すすぎ] [洗い→脱水] [すすぎのみ] [すすぎ→脱水] [排水のみ] [脱水のみ]	
●予約運転をする.....	56
●全自動コースの運転内容と、変更できる内容.....	58

使いかた

●いろいろな使いかた	62
・音声ガイド	62
・運転スタート音・終了音について	63
・終了予告音について	63
・清水(仕上げ)すすぎを設定・解除したいとき	64
・温度センサー制御を設定・解除したいとき	64
・ほこりクリーニングを設定・解除したいとき	65
・乾き具合を調整したいとき	65
・温風脱水を設定・解除したいとき	66
・ほぐし脱水を設定・解除したいとき	66
・ふんわりガードを設定・解除したいとき	67
・照明を使う	67
・ホット高洗浄を使う	67

お手入れ

●お手入れ	68
・糸くずフィルター	68
・異物トラップ	69
・乾燥フィルター	70
・乾燥フィルター差し込み口／洗剤ケース	71
・洗剤ケースふた／風呂水吸水口	72
・Ag除菌お湯取ユニット	73
・給水口／本体、洗濯・脱水槽／内ふた	74
・排水口	75

お困りのときは・アフターサービスなど

●お困りのときは	76
・残時間表示部にこんな表示が出たら	76
・電源オートオフについて	77
・音・振動について／そのほかの音・振動について	78
・電源が入らない・運転しない／ホット高洗浄／給水について／風呂水を吸水しない／残時間表示について	79
・照明について／音声について／すすぎについて／ふたの開閉について／ランプ点灯について	80
・脱水について／乾燥について／排水口について／においについて	81
・洗剤が残る／汚れが落ちない／糸くずについて／シワについて／結露や水が残る／乾燥フィルターについて	82
・初めて使用する際に／その他	83
●操作パネルの点字内容	83
●もしものとき	84
・凍結の恐れがあるとき／もし凍結したときには	84
●保証とアフターサービス	85
●仕様	86
●別売り部品	87

お問い合わせの多い項目

- 残時間表示部にC04表示が点滅する。 → P.76
- 残時間表示部にC02表示が点滅する。 → P.76
- お湯取りの吸水ができない。 → P.30~35,79
- 糸くずや洗剤残りがあがる。 → P.18,19,82
- 音や振動が気になる。 → P.78
- 運転時間が長い → P.79

お問い合わせの多い項目をまとめました。



はじめに（特長）

湯効利用（お湯取）

- 「洗乾お湯取ポンプ」で洗濯から乾燥まで風呂水を使用できます。
- お湯取設定時のすすぎは、自動的に高い水位となり、風呂水をたっぷり使ってすすぎます。最後のすすぎは水道水ですっきり仕上げます。

→ P.35



使いかたのポイント

風呂水を使用するときでも、水栓は開けてください。

- 呼び水に水道水を使用するためです。

お湯取ホースは正しくセットしてください。

- 正しくセットしないと、吸水できない場合があります。

発泡・ゼリー・とろみタイプの入浴剤を入れた風呂水は使用しないでください。

- 吸水できない場合があります。

節水型のため、風呂水使用量が少なくなっています。

- 風呂水吸水していないように見える場合があります。「洗い」だけの場合、風呂水の使用量は小さなバケツ2杯分（約20L）です。

除菌お湯取

- お湯取ホースの先端にAg除菌お湯取ユニットを搭載、のこり湯に潜む雑菌を、Agビーズと、Agビーズから放出されるAg+イオンのダブル効果でしっかり除菌します。

→ P.33



節水ホットビート洗浄

- 高濃度（約10倍）洗剤液を作り、循環ポンプで繰り返し洗濯物に浸透させて「かくはん翼」でやさしくしっかり洗い上げます。

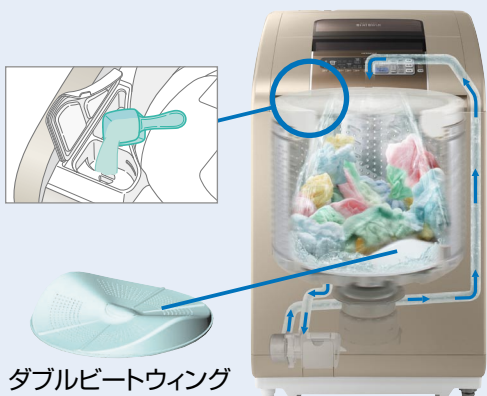

ダブルビートウイング

使いかたのポイント

洗剤は洗剤投入口に入れてください。

- 高濃度洗剤液を作るとともに溶け残りを防ぐためです。

→ P.24

糸くずなどの付着が気になる場合は、「ためすすぎ」や「ため洗い」コースをお使いください。

- 節水型のため、使用水量が少なく、糸くずなどの付着が気になる場合があります。

→ P.18

わがや流

- 「洗濯」「洗・乾」「乾燥」「清潔」運転の内容をお好みに変更して、3パターンまで登録できます。→P.50

洗い時間やすすぎ行程などをお好みに合わせて、登録することができます。設定内容により、汚れ落ちや乾燥の仕上がりが変わります。

※少ない時間で洗った場合に汚れが残ったり、少ない時間で乾燥した場合は湿った状態で、運転を終了します。



音声ガイド

- 音声ガイド機能「おしえて」ボタンは運転状態や困ったときの解決策を音声でお知らせします。
- 選んだコースの設定内容、運転中の状態、エラー発生時には、内容と対処方法をお知らせします。音声は、音量調整することができます。→P.62



上手な使いかたのポイント(DVD同梱)

- 本製品には、説明用DVDが同梱されています。使いかたのポイントを、映像で説明しています。
 - ・洗濯物について
 - ・お洗濯の手順
 - ・お手入れ
 - ・お湯取り

各部のなまえ・付属品

- → のあとの数字は主な説明のあるページです。
- 本取扱説明書は、DVD・音声ガイドと表現が一部異なります。

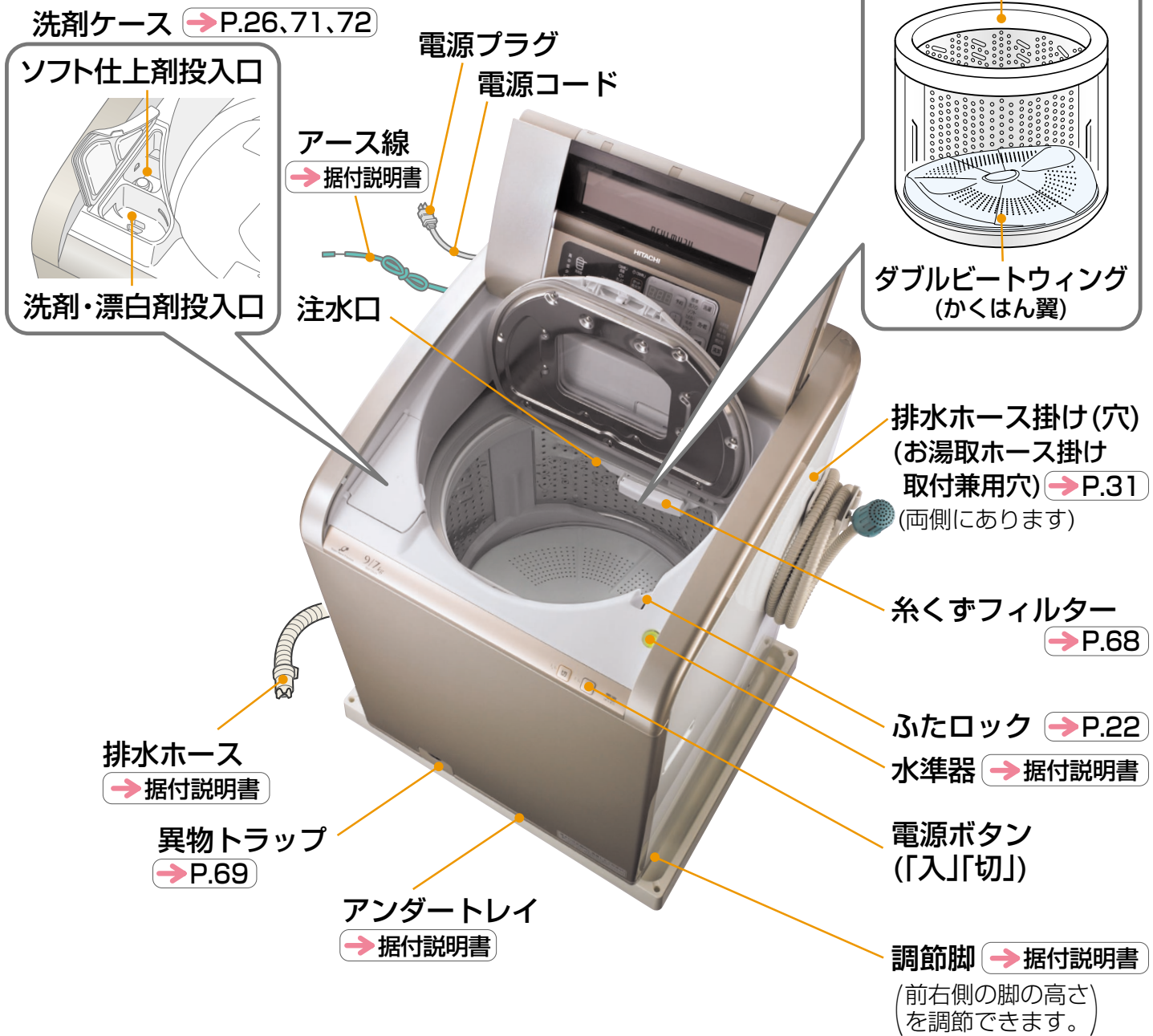

付属品 (「据付説明書」を参照ください。)

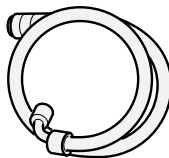
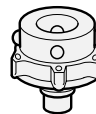
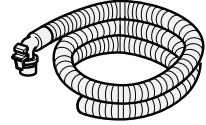
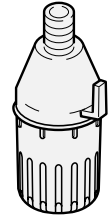
<p>給水ホース (約0.8m)</p>  <p>(1本)</p>	<p>ワンタッチつぎて</p>  <p>(1個)</p>	<p>お湯取ホース (約4m) (吸水ホース)</p>  <p>(1本)</p>	<p>Ag除菌お湯取 ユニット</p>  <p>(1個)</p>
--	---	---	---

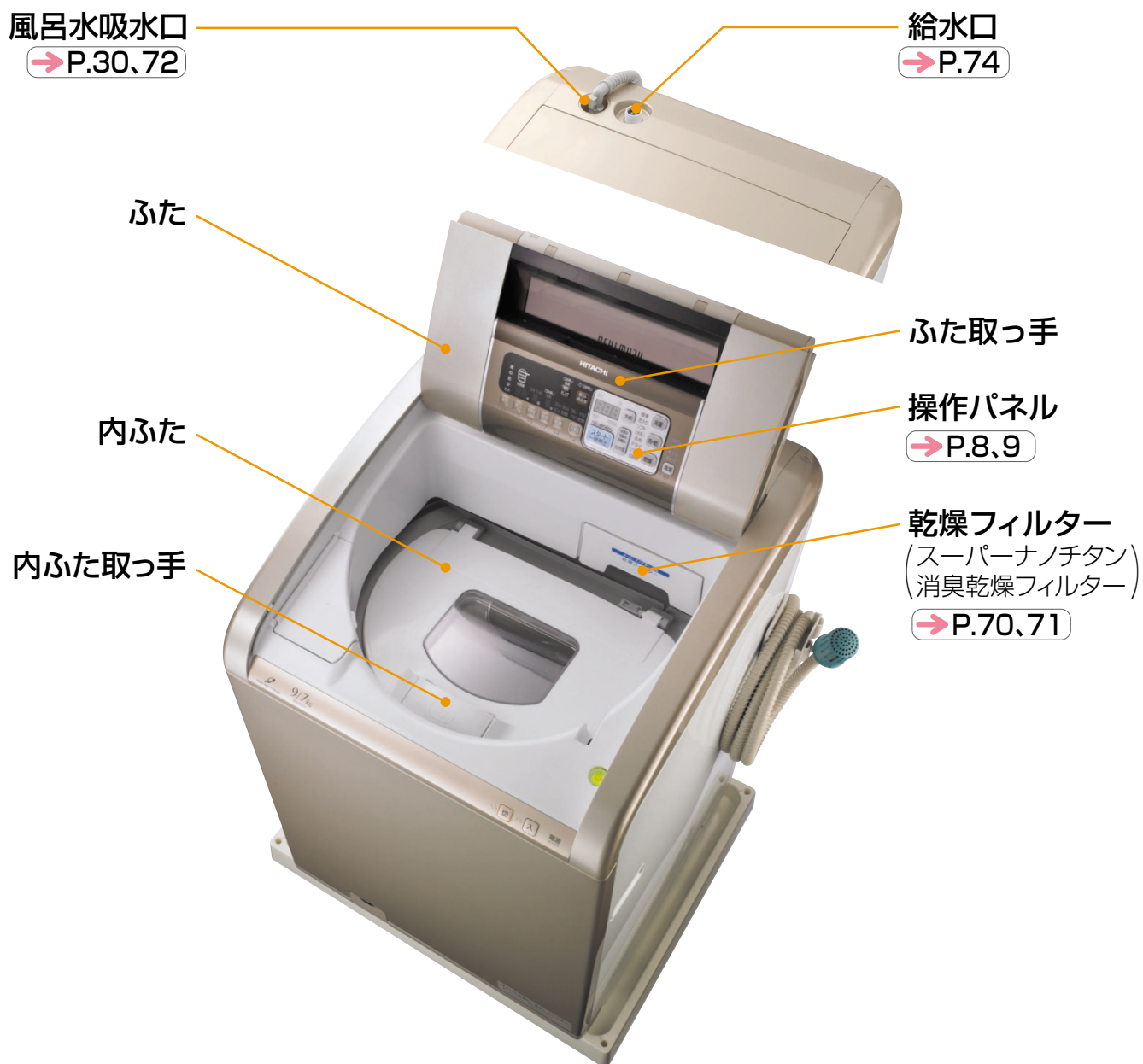

脚キャップ
(高さ調整用)

→ 据付説明書

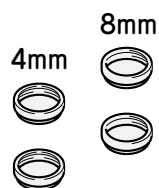

(4個)

お湯取ホース掛け

→ P.31

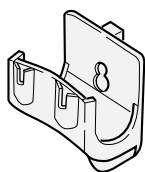

(1個)

アンダートレイ
(洗濯・脱水槽の結露
水が床面をぬらすの
を防ぎます。)

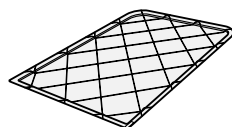

(1個)

スイコミノズル

→ P.71

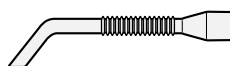

(1個)

DVD
上手な使いかたの
ポイント

→ P.5

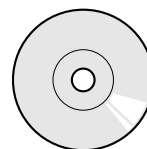

(1枚)

操作パネルのはたらき

お知らせ表示

- 高温** (→P.22) ●洗濯・脱水槽が高温のとき点灯または点滅します。
- フタロック** (→P.22) ●ふたがロックされているあいだ、ランプが点灯します。
- 乾燥フィルター** (→P.70,77) ●乾燥フィルターが正しく装着されていないときや目詰まりしたときに点灯または点滅します。
- 異物トラップ** (→P.69,77) ●異物トラップや糸くずフィルターが目詰まりしたときや、正しくセットされていないときに点灯します。

音声ガイド (→P.62)

ボタンを押すと、設定しているコースの内容、エラーが表示されている場合は、エラーの解除方法などを音声でお知らせします。
●3秒押しで音量が変更できます。

ホット高洗浄・照明を使う (→P.66,67)

衣類に温風を吹きかけ、洗剤を活性化させて洗います。
●設定できないコースもあります。
3秒押しで、照明の点灯・消灯ができます。

洗剂量目安表示 (→P.24)

投入する洗剂量の目安を表示します。
●洗剂量は粉末洗剤「アタック」を基準にしています。

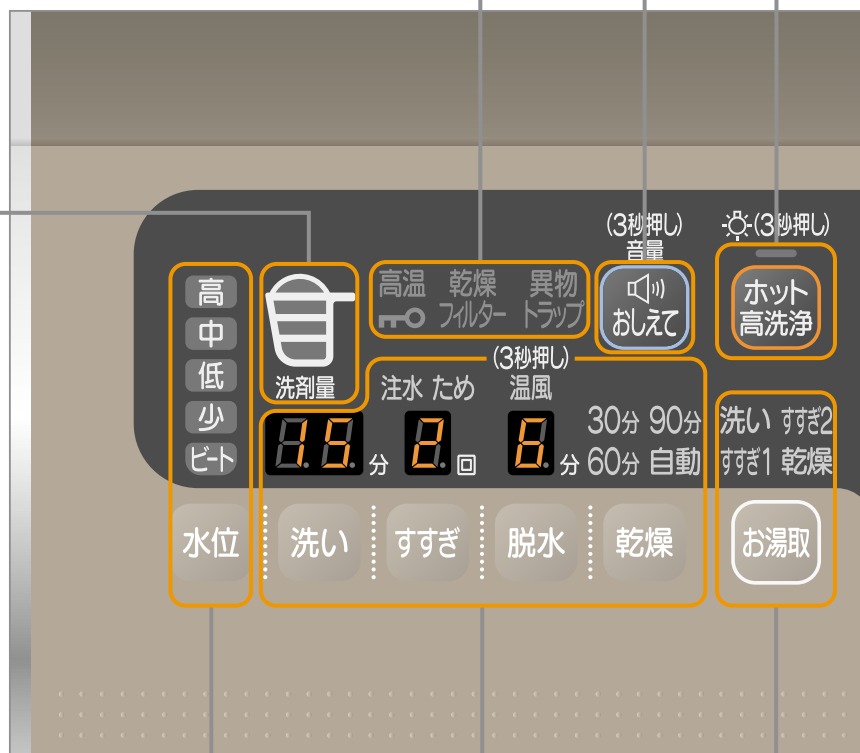

水位を変える (→P.25,51)

「ため洗い」「毛布」「ドライ」コースの場合に、お好みに合わせて水位を設定できます。
●「ドライ」コースの場合は、「少」「低」のみとなります。
●洗い中に設定水位に達したあとは変更できません。

運転内容を変える (→P.54,58~61)

「洗い」「すすぎ」「脱水」「乾燥」の内容や組合せを切り替えます。
●スタート後は、「一時停止」を押して変更します。「洗い」が終わると変更できません。※「洗いのみ」を運転した場合は、内容は変更できません。
●内容を変更できないコースもあります。

風呂水を使う (→P.32)

「お湯取」ボタンを押すと、風呂水を利用できる行程が順に点灯します。
●風呂水を利用しないときは、ボタンを押してランプをすべて消してください。
●前回選んだ内容を記憶します。
●設定できないコースもあります。

■電源を入れたあと3秒押し操作で設定が変わるボタン

洗濯	ほぐし脱水の設定・解除ができます。(→P.66)	スタート一時停止	終了予告音の設定・解除ができます。(→P.63)
洗・乾	メロディ(ブザー)音が変わります。(→P.63)	脱水	温風脱水の設定・解除ができます。(→P.65)
乾燥	ふんわりガードの設定・解除ができます。(→P.66)	ホット高洗浄	照明の点灯・消灯ができます。(→P.66)

残時間・洗剂量・予約時間表示

- 運転スタート後に残時間の目安を表示します。 → P.24
- 洗剂量の目安を表示します。 → P.24
- 予約ボタンを押すごとに予約設定時間が表示されます。 → P.56

予 約 → P.56

- 運転終了時間を、3～12時間後まで1時間単位で予約できます。
- 予約設定できないコースもあります。
 - 「乾燥」「清潔」運転はいずれも予約できません。

コースを選ぶ

- 「洗濯」「洗▶乾」「乾燥」「清潔」ボタンを押すと、選べるコースが順に点灯します。 → P.36、38、48
- 「洗濯」「洗▶乾」「乾燥」「清潔」によって、選べるコースは異なります。

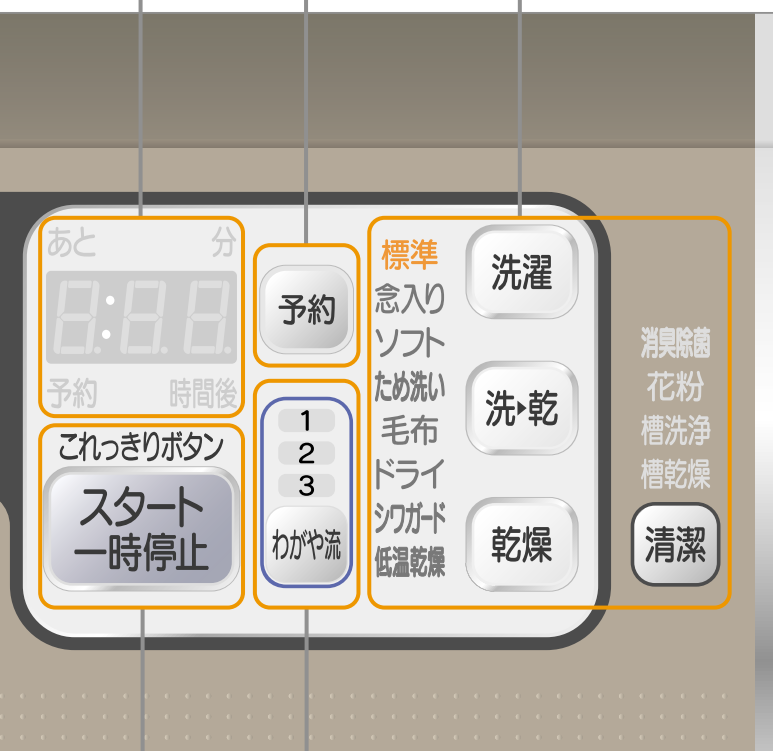

スタート／一時停止

運転のスタートや、一時停止を行います。

- 乾燥中に「一時停止」を押しても、洗濯・脱水槽内が冷えるまでふたは開きません。 → P.22
- 運転中に「一時停止」を押しても、洗濯・脱水槽の回転が止まるまでふたは開きません。 → P.22

わがや流 → P.50

お好みの運転内容を、3パターンまで登録させることができます。(3秒押し操作で設定が変わる機能は記憶できません)

電 源

電源の入・切を行います。

- 運転が終了すると自動的に電源が切れます。
- 電源「入」のままスタートさせずに10分間放置すると、自動的に電源が切れます。 → P.77



音声ガイドの音量調節ができます。 → P.62



清水すすぎの設定・解除ができます。 → P.63



各機能の設定・解除ができます。

- ・ 温度センサー制御の設定・解除ができます。 → P.64
- ・ ほこりクリーニングの設定・解除ができます。 → P.64
- ・ 乾き具合の調節ができます。 → P.65

安全上のご注意

お使いになる人や、ほかの人への危害、財産への損害を未然に防止するため、お守りいただくことを、次のように説明しています。また、本文中の注意事項についてもよくお読みのうえ、正しくお使いください。

■ここに示した注記事項は

表示内容を無視して誤った使い方をしたときに生じる危害や損害の程度を、次の表示で区分し、説明しています。

 警告	この表示の欄は、「死亡または重傷を負うことが想定される」内容です。	絵表示の例	 「警告や注意を促す」内容のものです。
 注意	この表示の欄は、「傷害を負うことが想定されるか、または物的損害の発生が想定される」内容です。	 してはいけない「禁止」内容のものです。	 実行していただく「指示」内容のものです。

警告

●火災・感電・けがの原因になります。

電源プラグや電源コードは



●定格15A以上・交流100Vのコンセントを単独で使う
他の器具と併用すると分岐コンセントが異常発熱して、発火することがあります。

●電源プラグを抜くときは、きちんと電源プラグを持って抜く
感電やショートして発火することがあります。

●電源プラグは、刃および刃の取り付け面にほこりが付着している場合はよくふく
火災の原因になります。



●お手入れの際や長期間で使用にならないときは、電源プラグをコンセントから抜く
感電やけがの原因になります。



●ぬれた手で、電源プラグの抜き差しはしない
感電の原因になります。

●傷んだ電源コードや電源プラグ、ゆるんだコンセントは使用しない
感電・ショート・発火の原因になります。

●電源コードを傷つけない
〔傷つけ・加工・無理な曲げ・引っ張り・ねじり・重いものを載せる・はさみ込むなどしない〕
電源コードが破損し、発煙・発火の原因になります。

●テーブルタップによるタコ足配線はしない
発煙・発火の原因になります。

●延長コードは使用しない
過熱し、発煙・発火の恐れがあります。

アース線は



●アース線は取り付ける

アース線を取り付けないと漏電のとき感電することがあります。

アースの取り付けは、電気工事店または販売店にご相談ください。



警告

据え付けのときは



- 浴室など湿気が多い場所や風雨にさらされる場所には据え付けない
感電や漏電による火災の恐れがあります。



- キャスターの付いている台や、不安定な場所に据え付けない
本体の異常振動により、けがや本体故障の原因になります。

洗濯物や洗剤は



- 食用油、動植物系油、機械油、ドライクリーニング油、ベンジンやシンナー、ガソリン、美容オイル、軟膏剤などの付着した衣類、くつ(スニーカー)、帽子などは洗濯後でも乾燥しない。また、スポンジの入ったものも乾燥しない
油などの酸化熱による自然発火や引火の恐れがあります。
- 洗剤を入れすぎない
洗剤は規定量を守ってご使用ください。泡が大量に発生して本体が故障し、水漏れや感電をする恐れがあります。

運転中、運転後は



- 洗濯・脱水槽が完全に止まるまでは、中の洗濯物などに手などを触れない
ゆるい回転でも洗濯物が手に巻きついて大けがをする恐れがあります。
特にお子様にはご注意ください。

本体の近くには



- 引火物は洗濯・脱水槽に入れない、近づけない
(灯油・ガソリン・ベンジン・シンナー・アルコールやそれらの付着した洗濯物)
爆発や火災の恐れがあります。
- ローソク、蚊取り線香、たばこなどの火気を近づけない
火災の恐れがあります。
- 操作パネル部付近には、磁石などの磁気を帯びたものを近づけない
ふたが開いた状態でも、洗濯・脱水槽が回転することがあります。
- 幼児に洗濯・脱水槽の中をのぞかせない。また、本体の近くに台を置かない
洗濯・脱水槽の中に落ちてけがをすることがあります。

そのほか



- 動かなくなったり、煙が出ている、変なおいがするなどの異常がある場合は、事故防止のためすぐに電源プラグを抜いて、お買い求めの販売店に点検・修理を依頼する
感電や漏電・ショートによる火災の恐れがあります。



- 分解したり、修理・改造しない
火災・感電・けがの原因になります。
(修理は販売店などにご相談ください)

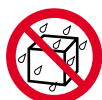

- お手入れするときなどは、本体各部に直接水をかけない
ショート・感電の原因になります。



- お湯取ホースで灯油、ガソリンなど水以外のものを吸い込まない
爆発や火災の原因になります。
- 入浴中は風呂水吸水をしない
万一の感電を防ぐためです。
- 付属品が包装されているビニール袋をかぶらない
窒息の恐れがあります。

安全上のご注意(続き)



注意

●水漏れ・けがの原因になります。

洗濯物は



- 防水性のマット・シートや衣類、足ふきマット、玄関マットなど固くて厚いもの、水を通しにくい繊維製品は、洗い・すすぎ・脱水・乾燥をしない
洗濯物が傷んだり、脱水中に異常運転して、けがをする恐れがあります。

— 例えば —

釣具ウェア、スキーウェア、雨ガッパ、寝袋、サウナスーツ、ウェットスーツ、ウィンドブレーカー、おむつカバー、自転車・バイク・自動車カバー、防水性マット・シート、足ふきマットなど固くて厚いものなど

運転前後、運転中は



- 洗濯・乾燥前は水栓を開いて、水漏れがないか確認する
ねじが緩んだりしていると、水漏れして思わぬ被害を招くことがあります。
- 使用しないときは、水栓を閉じておく
万一の水漏れを防ぐためです。
- 据え付け直後や移設直後など、水栓接続を変えたあとには、まず水栓を開いて、水漏れがないか確認する



- ロックされた状態のふたを無理に開けない
ふたやロック機構が破損し、けがをしたり洗濯・乾燥ができなくなります。



- 運転中は本体の下に手足などを入れない
けがの原因になります。
- 乾燥中や終了後は、ふた周辺や金属部、衣類(ファスナーや金属ボタン)には触らない
やけどの原因になります。

風呂水を使うときは



- 浴槽の水面より風呂水吸水口が低くなる場所では使用しない
サイホン現象により、ポンプ運転が終了しても水が止まらず、水漏れの原因になります。
- お湯取ホースのAg除菌お湯取ユニットを浴槽に入れたまま吸水つぎてを外さない
サイホン現象により、風呂水が流れ出して床面を濡らす恐れがあります。

そのほか



- 給湯機からの温水は使用しない → 本体の故障や水漏れの原因になります。
- 内ふたを閉めるときに衣類をはさまない → 本体の故障や水漏れの原因になります。
- 本体の上へのぼったり、重いものを載せたりしない
- 50℃以上のお湯は使用しない → 本体の故障や水漏れの原因になります。



- ふたなどのプラスチック部品や、本体に洗剤(特に液体洗剤)やソフト仕上げ剤がついた場合は、湿った柔らかい布ですぐに拭きとる
本体のさびの発生、破損、プラスチック部破損の原因になります。
- 防水パンや洗濯機トレーを設置する
- 排水口が掃除できるように設置する

使用上のご注意

■運転中は電源プラグを抜かない

- 故障の原因になりますので、一時停止あるいは電源を「切」にしてから、プラグを抜いてください。

■テレビやラジオを近づけない

- テレビに線が入ったり、ラジオ・テレビの雑音の原因になります。

■操作パネル付近に磁石、磁気カード(キャッシュカードなど)を近づけない

- 誤動作が起きたり、カードが使えなくなることがあります。

■断水後や一度給水ホースを外して再取り付けした場合は、水栓を閉めてスタートボタンを押し、洗剤量が表示されてからゆっくり水栓を開く(長期間使用しなかった場合も同様)

- 給水ホース、水道配管に空気がたまり、圧縮された空気圧により、本体が破損し、水漏れやけがをする恐れがあります。

■洗濯物は入れ過ぎない

- 衣類が洗濯・脱水槽からはみ出して破れたり、プラスチック部品の破損の原因になります。
- 洗濯時間が長くなったり、洗いムラや乾きムラになることがあります。

■洗濯物を入れるときは、糸くずフィルターに当たらないようにする

- 外れたり、破損する恐れがあります。

■運転時は、糸くずフィルターを取り付ける

- 外したまま運転すると、洗濯物が損傷する恐れがあります。

■入浴剤の入った風呂水を使うときは、入浴剤の注意書きに従う

- 色移りや変色などを防ぐためです。
- 発泡タイプ、ゼリータイプ、とろみタイプの入浴剤は風呂水を吸水できない場合がありますので、使用しないでください。

■Ag除菌お湯取ユニットを使用した風呂水で洗濯した衣類を着用後、肌に異常を感じた場合は、Ag除菌お湯取ユニットに入っているAg除菌ユニットを取り外して使用する

→ P.73

■Ag除菌お湯取ユニットは、洗濯・乾燥用の風呂水吸水以外の目的には使用しない

■結露に注意

- 夏季など湿度が高いとき、冷水などの使用で本体の外側が結露し、床面をぬらすことがあります。
- 防水パン(TP-780)、洗濯機用トレー(YT-1)のご使用をおすすめします。 → P.87

■内ふたを閉める際は、内ふた取っ手の「押す」部を「カチッ」と音がするまで押す

- 内ふたを確実に閉めないと水漏れや故障の原因になります。
- 内ふたが破損したり、取れたままでは運転しないでください。



■内ふたを閉める際は、衣類をはさみ込まないようにする

- 衣類が破れたり、プラスチック部品の破損の原因になります。

■乾燥中の換気は十分に

- 衣類を効率よく乾燥させるために換気を十分にしてください。
- 冬季など室温が低いとき、換気が不十分な場合は、窓や壁などが結露する場合があります。

■お洗濯キャップ(別売り) → P.87 は斜めに取り付けない。また、洗濯の「毛布」「ドライ」コース以外では使用しない

- お洗濯キャップの飛び出しによりけがをしたり、本体が破損する恐れがあります。



■排水口(排水トラップ)は定期的に清掃する(1回/月)

- 糸くずや異物詰まりにより、排水できなかつたり、水漏れなどの原因になることがあります。

■照明を近くで正視しない

お洗濯の手順

36
ページ

洗濯をする

洗濯

36
ページ

洗濯～乾燥をする

洗→乾

38
ページ

乾燥をする

乾燥

準備をする

本体

1 排水ホースをセット

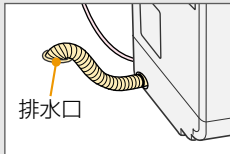

2 水栓をゆっくり開く



3 電源プラグをコンセントに差す

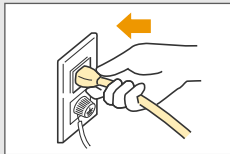

4 糸くずフィルター、異物トラップ、乾燥フィルターが取り付けられていることを確認する

5 風呂水を使うときはお湯取ホースを準備する **→P.30**

洗濯物

→P.16~21

1 洗濯物を仕分ける前処理する

2 洗濯・脱水槽に入れる

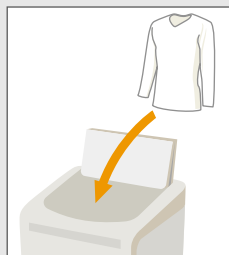

洗濯物にあったコースを設定する

コースについては

→P.17

1 電源を入れる



2 コース・機能を設定する

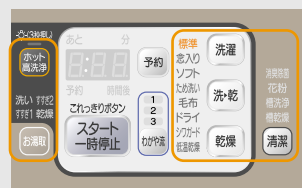

3 運転をスタートする

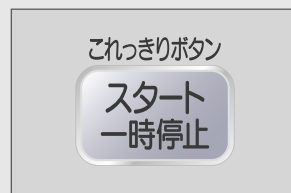

洗濯物の量をセンサーが計測する

計測中表示

あと 分
0:00
予約 時間後

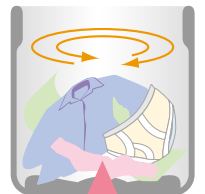

水が入る前に約30秒かくはんして計測します

水位・洗剤量を表示



残時間を表示

あと 分
0:47
予約 時間後

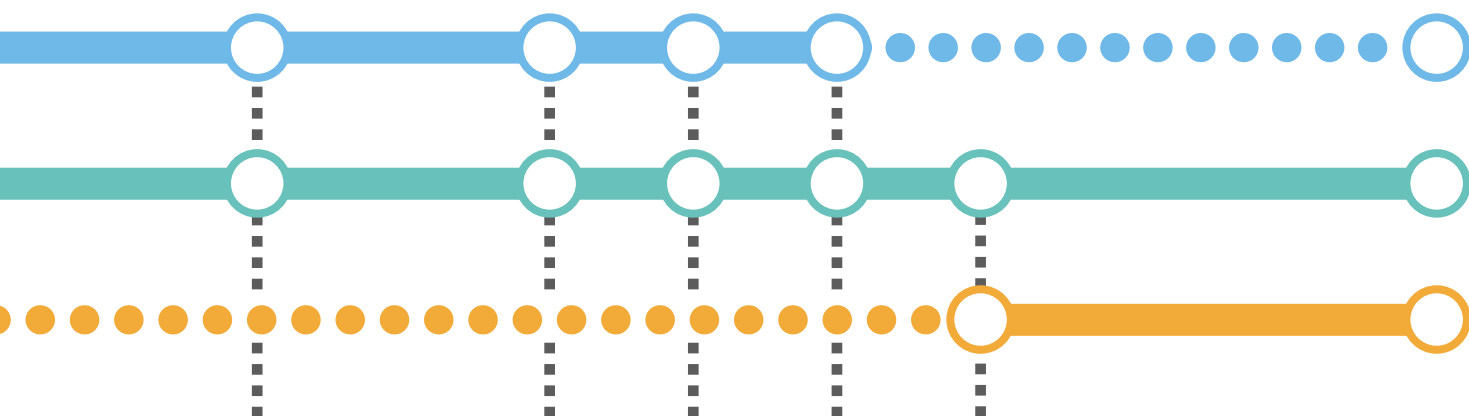

洗剤・ソフト 仕上剤を入れる

洗剤投入の流れについては

→P.24~27

1 洗剤を入れる

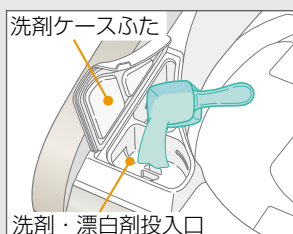

2 漂白剤を入れる場合

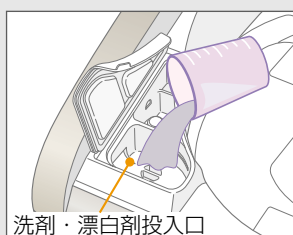

3 ソフト仕上剤を 入れる場合

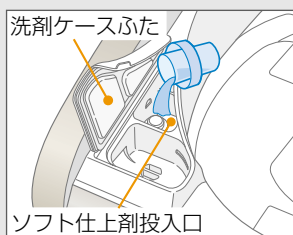

4 洗剤ケースふた、 ふたを閉める

洗い すすぎ 脱水 乾燥

設定内容を自動運転する

● 洗剤を溶かす

● 洗う

88分

洗い

● すすぎ

注水 ため

8回

すすぎ

● 脱水する

8分

脱水

● 乾燥する

30分 90分
60分 自動

乾燥

片づけや お手入れをする

お手入れについては

→P.68~75

1 水栓を閉める



2 糸くずフィルターと 乾燥フィルターの お手入れをする

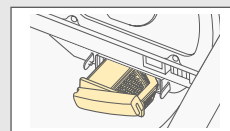

糸くずフィルター →P.68

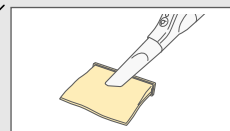

フィルターA →P.70

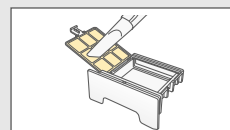

フィルターB →P.70

3 電源プラグを抜く

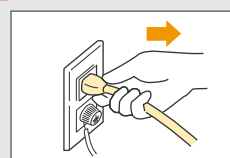

洗濯や乾燥ができないもの

●注意 ●取扱絵表示および説明書を確認してください。



次の物は洗濯も乾燥もできません

■縮み、型崩れ、変色、損傷、風合い劣化などを防ぐために

- 皮革・毛皮・羽製品、およびその装飾品付き製品



- レーヨン、キュプラおよびその混紡品
・縮んだり、型くずれしたり、変色する場合があります。



- 絹製品
・縮んだり、型くずれしたり、変色する場合があります。



- 和服、和装小物製品



- ウールなどで強くよじった糸(強撚糸)を使用した製品



- 色落ちしやすいもの

※同類の衣類を2~3枚まとめて洗ったり、「ため洗い」コースで洗ってください。

- コーティング加工、樹脂加工、エンボス加工をした製品

- ベルベットなどのパイル地製品

- ネクタイ、スーツ、コート
・縮んだり、型くずれする場合があります。



※「消臭除菌」コースは使用できます。 → P.49

- 洗濯絵表示  のあるものや、取扱絵表示がないもの、素材表示がないもの

- 毛100%や毛足10mm以上の毛布、カーペットカバー

■脱水異常振動によるけがや、故障などを防ぐために

- 防水性製品 → P.12

・洗濯物が片寄りやすく、本体の故障、洗濯物の破れの原因になります。

- 裏面にゴムが付いているマット類、厚手または毛足の長いマット類(玄関マット、カーペット、ラグマット、敷物など)

・衣類が片寄りやすく、本体の故障の原因になる恐れがあります。

- ペットの毛が多量に付着したもの

※排水口の詰まりの原因になります。

- 市販の洗濯補助具(洗濯ボール、ゴミ取りフィルターなど)

- 座布団や枕、布団、クッションなど、わたやウレタン(スポンジ類)を使ったもの

次の物は乾燥できません

■縮み、しわ付き、変色、損傷、風合い劣化などを防ぐために

- ゴムやウレタンなどを使用した製品

※商品の取り扱い表示に従ってください。



- スポンジの入ったもの(ぬいぐるみなど)

- 縮みやすいもの

- ふとん類や枕などわたを使用した製品

- ※ ●タイツ、レースや刺しゅうなど飾りや付属品のある製品：新合繊(超極細繊維)

- ※ ●ウールなどの獣毛およびその混紡製品

- ※ ●洗濯絵表示  のあるもの

※洗濯物の素材によっては「ドライ」コースで乾燥できるものもあります。 → P.44

- ※ ●吊り干し表示  のあるもの

- しぼり禁止、ヨワク表示のあるもの



- 「タンブラー乾燥はお避けください」などの表示があるもの

- 濃い色のプリントもの

- アイロン禁止、低温表示のあるもの



■乾燥フィルター目詰まりなどの故障を防ぐために

- のり付けしたもの

洗濯や乾燥ができるものとおすすめコース

洗濯や乾燥ができないもの 洗濯や乾燥ができるものとおすすめコース

こんなときに	こんな衣類に	おすすめコース
普段の洗濯物に 	肌着 パジャマ など	標準 → P.37
汚れが多いときや 厚手の洗濯物に 	トレーナー ソックス など	念入り → P.37
ランジェリーなどの傷み が気になる洗濯物に 	ランジェリー ストッキング など	ソフト → P.37
タオルや糸くずの気にな るものの洗濯・乾燥に 	タオル Tシャツ など	ため洗い → P.37
毛布などの洗濯・乾燥に 	アクリル毛布 掛け布団、枕 など	毛布 → P.40
ドライマーク付き衣類を 洗濯するときに 	セーター スカート など	ドライ → P.44
綿のワイシャツなど、 シワになりやすい ものの洗濯・乾燥に 	ワイシャツ ブラウス など	シワガード → P.37
熱に弱い衣類(化繊の くつ下、ランジェリー) などの洗濯・乾燥に 	ランジェリー ソックス など	低温乾燥 → P.37
においや雑菌が気にな るもの 	スーツ ぬいぐるみ など	消臭除菌 → P.49
花粉を取りたいときに 	肌着類 タオル など	花粉 → P.49

上手なお洗濯のポイント

洗濯の準備をするときは

糸くずが気になるものはネットに入れる

- コーデュロイ(起毛素材の衣類)や濃い色の衣類、ストッキングなど、糸くずの付着が気になる衣類は、市販の「糸くず防止用洗濯ネット」に入れて洗ってください。



デリケートな衣類はネットに入れる

- レースのついた衣類やブラウス、ストッキング、タイツなどは、市販の「洗濯ネット」に入れてください。
- ワイヤー入りブラジャーは、市販の「ブラジャー専用ネット」に入れてください。



色落ちしやすいものは分けて洗う

- 著しく色落ちする衣類は分けて、同類の衣類を2~3枚まとめて洗ってください。



大きなゴミ、どろや砂、髪の毛、ペットの毛は取り除く

- 排水経路や乾燥経路にゴミや異物が詰まり、故障の原因になります。



硬貨やヘアピンなどは取り除く (ポケットの中も忘れずに)

- 衣類を傷めたり、故障の原因になります。



マッチ棒、ヘアピン、硬貨などは取り除く

ひもは結んで、ファスナーは閉める

- ファスナーなどによる洗濯物の傷みや、本体の故障を防ぐためです。



しみは早めに処理しておく

- しみは時間がたつと落ちにくくなりますので、洗濯前に部分洗い洗剤などで処理しておくこと、より効果的です。



毛玉や糸くずが気になるものは裏返す・分けて洗う

- セーターなど糸くずが気になるものは裏返してください。
- 気になるものは、タオル、バスタオルとは分けて洗ってください。

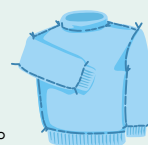

スムーズに脱水するには

洗濯物のバランスがとれない場合には脱水の途中で、布ほぐし動作を行うため、運転時間が長くなったり、異常振動が発生し、運転を途中で止めてしまうことがあります。下記のことにご注意ください。

- タオルケットやジーンズなど厚手の洗濯物、洗濯ネットに入れた洗濯物は、**単独では洗濯しないでください。**
- 厚手の洗濯物や、洗濯ネットに入れた洗濯物を洗うときは、**2、3枚一緒に洗うか、ほかの洗濯物と一緒に洗ってください。**

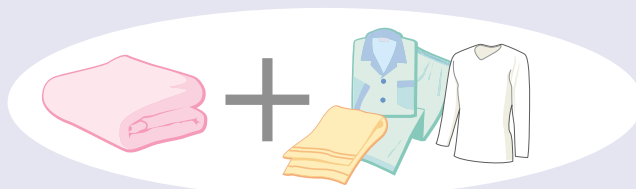
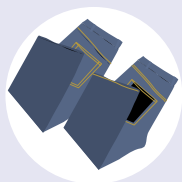

洗濯・脱水槽への入れかた

厚手の洗濯物や、洗濯ネットに入れた洗濯物は、先に入れてから、ほかの洗濯物を入れてください。

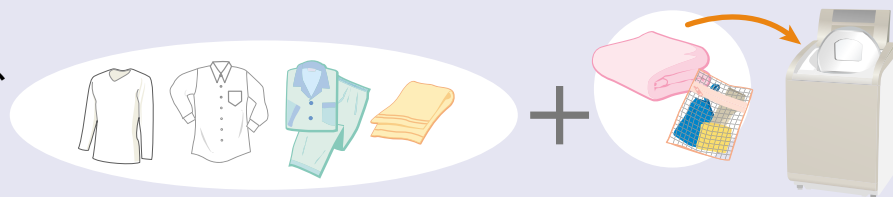

洗濯物は、重いものが片寄らないように均等に洗濯・脱水槽に入れる



洗濯物は詰め込み過ぎないでください。



洗濯するときは

タオルなどのゴワゴワ感が気になるとき

タオルなどはパイルが寝て、ゴワゴワすることがあります。

- 「ためすすぎ」や「ため洗い」コースを使いましょう。たっぷりの水で運転するので、仕上がりがよくなります。

ためすすぎ

ため洗い

- ソフト仕上剤のご使用もおすすめです。

糸くずが気になる衣類は

少ない水で洗うので、食べこぼしや糸くずなどの固形の汚れが衣類に残りやすいことがあります。

- すすぎ回数を増やしたり、「ためすすぎ」、「注水すすぎ」または「ため洗い」コースを使いましょう。たっぷりの水で運転するので、糸くずや食べこぼしなどの固形の汚れが残りにくくなります。

ためすすぎ

ため洗い

すすぎ回数を増やす

色落ちしやすい衣類は

少ない水で洗うので、かくはん翼でこすられると、色落ちすることがあります。

- 「ため洗い」コースを使いましょう。たっぷりの水で洗うので、こすれにくくなります。

ため洗い

シワが気になる衣類は

ビート洗浄はもみ洗い洗浄のため、衣類の種類によっては、シワがつきやすいものがあります。

- 「ソフト」コースや「ため洗い」コースを使いましょう。

ソフト

ため洗い

洗濯ネットを使うときのお願い

- ネットには衣類を詰め込み過ぎないでください。

- ネットのファスナーはきちんと閉めてください。

- 一辺が40cm以上の大きなネットは使用しないでください。異常振動の原因になったり、衣類が片寄り、運転できないことがあります。

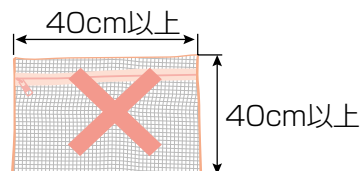

乾燥の仕上がりを良くするポイント

衣類の種類によって、乾燥運転のコースを使い分けましょう。

■シワになりにくい普段の衣類

- トレーナー
- タオル類
- トレーニングウェア
- ブリーフなど



標準コース

■シワになりやすい衣類

- 綿シャツなどの長い形状の衣類
(特に薄手の綿シャツ)
- シーツ類などの大物
- パジャマ、ハンカチ、Tシャツ
- ジーンズなどの硬く厚い衣類
- 綿パンなど
- ブラウスなど



シワガード
コース

標準コース
「30分」

■熱に弱い衣類

- キャミソール、水着
- 化繊100%のブラウス、
下着など

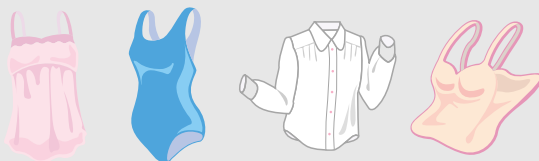

低温乾燥
コース

■乾きにくい厚手の衣類

- 厚手のトレーナー
- バスタオルなど

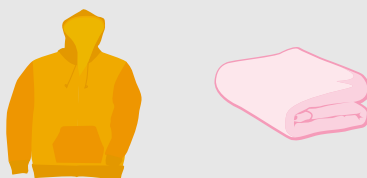

念入りコース

ちょっとアドバイス

- まとめて洗濯～乾燥をするときは、洗▶乾の「標準」コースで、乾燥の「30分」を選んで運転終了後、シワになりやすい衣類を取り出し、すぐに吊り干し乾燥してください。
残った衣類は、乾燥の「標準」コースで運転してください。



衣類の毛玉や静電気を少なくするには

- 毛玉の気になる衣類は、裏返しにしてください。
- 市販の静電気防止剤をご使用ください。
「洗▶乾」運転のときは、ソフト仕上剤をご使用ください。「乾燥」運転のときは、市販の静電気防止用シートをご使用ください。



「洗▶乾」運転は
ソフト仕上剤
で

「乾燥」運転は
静電気防止用
シートで

シワを少なくするには

●衣類には、乾燥でシワがつきやすいものがあります。これは、どのような乾燥機でも同じで、ある程度のシワは避けられませんが、本機の場合、従来の乾燥機に比べると衣類の種類や形状によっては、シワになりやすいものがあります。

●綿のワイシャツなど長い形状の衣類は、洗▶乾の標準コース「自動」で乾燥した場合、シワが多くなります。



洗▶乾の標準コース「自動」の仕上がり具合

●脱水運転後、いったん洗濯物を取り出して、脱水ジワをのばしてから乾燥すると、シワを少なくすることができます。

シワガードコース

少し湿り気を残して乾燥を終了します。終了後はすぐに吊り干してください。



標準コース「30分」

洗濯後、約30分乾燥するので、そでなどの脱水ジワを抑えられます。終了後は、すぐに吊り干してください。



標準コース (2.0kg)

衣類の量を減らすとシワを少なくすることができます。



乾きムラを少なくするには

●厚手の衣類は乾きムラが発生することがあります。乾燥の「標準」コースでもう一度乾燥してください。

●乾き具合を「強め」に設定してください。

→ P.65

●衣類の量を少なめにしてください。

●厚手の衣類と、薄手の衣類は分けて乾燥してください。

乾燥の「標準」コースでもう一度

衣類の量を少なめに

厚手と薄手の衣類は分けて乾燥

衣類の縮みが気になるとき → P.39

サマーセーターや厚手のくつ下など、特に縮みやすい衣類は、次のことをお試しください。

●天日乾燥を併用してください。
(天日乾燥をした後、仕上に乾燥を行う)

●乾燥の「ドライ」「低温乾燥」コースで運転してください。



天日乾燥の併用がおすすめ

乾燥の「ドライ」「低温乾燥」コースで

ふたの閉めかたとふたロックについて

ふたを閉めるときは

- ふたを閉めるときは、しっかり閉めてください。
- しっかり閉まっていないと、ふたのロックができなくなります。その際、危険防止のために運転を中断します。

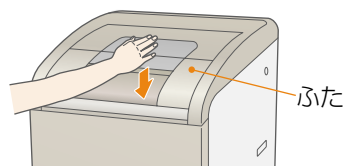

運転中にふたを開けたいときは

- 危険防止のため、洗濯や乾燥中は、ふたがロックされます。

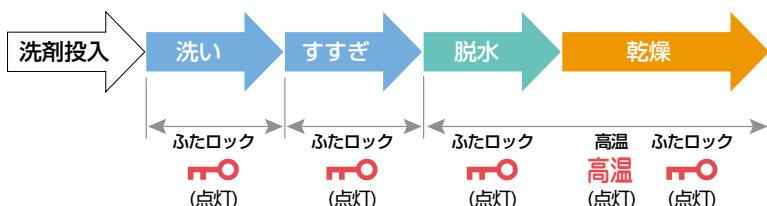

ふたロック (点灯) : ふたロック中に点灯します。(洗濯・脱水槽の冷却運転中は点滅します。)

高温 (点灯) : 洗濯・脱水槽が高温のときに点灯します。

ふたを開けたいときは

洗濯時： **スタート/一時停止** を押す **⇒** **ふたロック** (消灯)

運転動作が止まるとふたロックが解除され、ランプが消灯します。(脱水時など、洗濯・脱水槽が回転しているときは、回転が止まるまでふたロックは解除されません。)

乾燥時： **スタート/一時停止** を押す **⇒** **高温** (点滅) / **ふたロック** (点灯)

洗濯・脱水槽が高温のため、1～15分の冷却運転後(「高温」、「ふたロック」が消灯)にふたロックが解除されます。

再スタートするときは

洗濯時： **スタート/一時停止** を押す **⇒** **ふたロック** (点灯)

ふたがロックされ、運転が再開されます。

乾燥時： **スタート/一時停止** を押す **⇒** **高温** (点灯)

乾燥運転を開始してから1～40分の間に、一時停止した場合は、乾燥コースの最初から再スタートできます。それ以降に一時停止した場合は、冷却運転後オートオフします。再度運転したいときは電源を入れ、運転してください。

ふた開閉時のご注意

- ふたを閉めた直後のロック動作中、無理にふたを開けたり、途中で電源を切ると、ロックまたは解除するための安全レバーが正常に作動しなくなる場合があります。

ふたが開けられない場合

一度電源を切ってください。
再び電源を入れ、5秒程度待ってからふたを開けてください。

それでも開けられない場合

電源を入れ、「脱水」運転のみを「1分」設定し、**スタート/一時停止** を押して運転を開始します。

10秒程度待ってから、**スタート/一時停止** を押して運転を停止させると、ふたのロックが解除できます。最後に、ふたが正常に開けられることを確認してから、電源を切ってください。

洗濯量の目安

洗濯物の量の目安

乾いた洗濯物の量(目安)

※衣類の目安は乾燥状態の衣類を押さえこむ前の状態です。

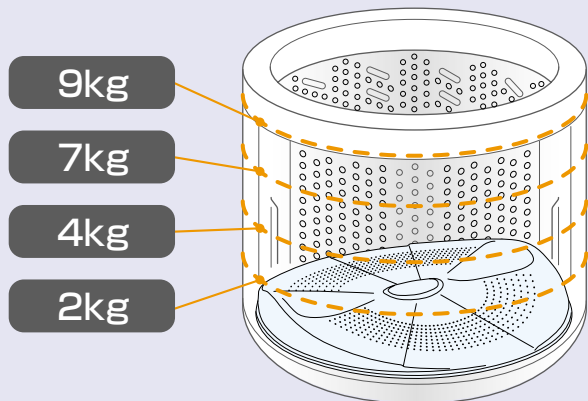

濡れた洗濯物の量(目安)

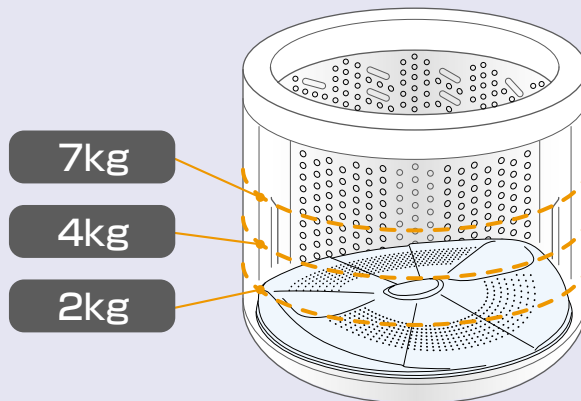

洗濯物の重さの目安



ブリーフ
(木綿 約50g)



長袖
アンダーシャツ
(木綿 約150g)

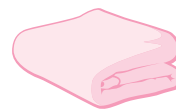

バスタオル
(木綿 約300g)



くつ下
(木綿 約50g)



ブラウス
(混紡 約200g)



パジャマ
(上・下)
(木綿 約500g)



タオル
(木綿 約70g)



ワイシャツ
(混紡 約200g)



シーツ
(木綿 約500g)

洗剤や仕上剤の準備と入れかた

洗濯量の計測と洗剤量表示

1

洗濯物を入れて好みのコースを設定し、
スタート
一時停止 を押しと…

▼ **かくはん翼と洗濯・脱水槽が回転し、洗濯量をセンサーが計測する**

●「毛布」「ドライ」コース設定時と、「ため洗い」コースで水位を設定したときは、水位表示に伴って洗剤量が表示されます。



水が入る前に約30秒かくはんして計測します。
 ※あらかじめ水が入っていると計測は行いません。

→ P.25

測定中表示



▼ **洗剤量を表示する**



約6秒後、運転時間(目安)に変わる



表示例：1時間30分



表示例：30分

2

右表を参考に洗剤、漂白剤、ソフト仕上剤を投入する

ソフト仕上剤投入口

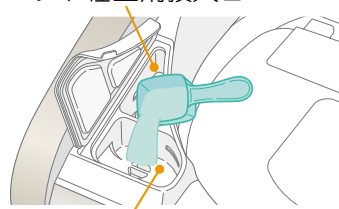

洗剤・漂白剤投入口

洗濯量について

- 表の洗濯量はJIS(日本工業規格)で規定された布地を洗濯した場合のもので、洗濯物の種類、大きさ、厚さなどによって洗濯量が変わります。通常の衣類では洗濯量目安の7~8割が適当です。
- 「洗▶乾」「乾燥」運転での定格容量は7kg以下です。

ご注意

- 「洗剤UVカット」は泡立ちが良すぎるため、ご使用できません。
- 「仕上剤レノア」は薄めずに使用してください。固まったり、衣類のしみの原因になる場合があります。

洗濯量 (kg)

洗剤量 目安表示

9



(1.3杯)

5



(1.0杯)

3



(0.6杯)

1



(0.3杯)

量を減らす洗剤

- 表内の青文字の洗剤はスプーンが大きいので、下表に従い量を減らしてください。

洗剤量 目安表示	トップ、部屋干しトップ 消臭ブルーダイヤ、ボールド	アリエール
1.3杯	1.0杯	0.8杯
1.0杯	0.8杯	0.6杯
0.6杯	0.5杯	0.4杯
0.3杯	0.2杯	0.2杯

洗濯量と洗剤量・ソフト仕上剤量

●洗剤は洗剤量目安表示に従って投入してください。

合成洗剤					石けん (天然油脂)		ソフト仕上剤		漂白剤	
コンパクトタイプ			中性洗剤		粉末	液体	濃縮	普通		
粉末	液体		粉末	液体	濃縮	普通				
水30Lあたり 20g	水30Lあたり 25g	水30Lあたり 20mL	水30Lあたり 25mL	水30Lあたり 40mL	水30Lあたり 36g	水30Lあたり 40mL	水30Lあたり 7mL	水30Lあたり 10mL	水30Lあたり 20mL	水30Lあたり 40mL
アタック トップ 部屋干しトップ 消臭ブルーダイヤ アリエール	アタック ALL in ニュービーズ ボールド	アリエール イオンパワージェル リキッド トップ	液体ふんわり ニュービーズ アタック バイオジェル 香りつくトップ	エマール アクロン	そよ風	洗濯用 液体複合 石けん	ハミング (濃縮タイプ) ふんわり ソフラン レノア	ハミングフレア しわスッカリ ソフラン 香りとデオドラ ントのソフラン	ハミング ソフランS	手間なし ブライト ワイド ハイター
44g	55g	44 mL	55 mL	88mL	79g	93mL	20mL	30mL	60mL	88mL
37g	46g	37 mL	46 mL	74mL	67g	80mL	13mL	18mL	37mL	74mL
27g	34g	27 mL	34 mL	55mL	49g	66mL	9mL	13mL	26mL	55mL
17g	21g	17 mL	21 mL	34mL	31g	53mL	6mL	8mL	16mL	34mL

- タブレット、シート、キューブタイプの洗剤はよく溶かしてから直接洗濯・脱水槽に入れてください。
- 標準使用量(水30Lに対し〇〇g)が表示されていない洗剤の場合、洗剤容器にある「使用量の目安」を参考にしてください。
- 石けん(天然油脂)は、溶かしてから入れてください。 → P.28

水位と使用水量について

ビト(節水)水位の使用水量について

- 「ため洗い」「毛布」「ドライ」コース以外のコースは、自動的に水位がビト(節水)となり、節水洗いをします。
- 水位の変更はできません。(洗濯量の計測を行い、洗剤量(目安)、使用水量が決まります。)

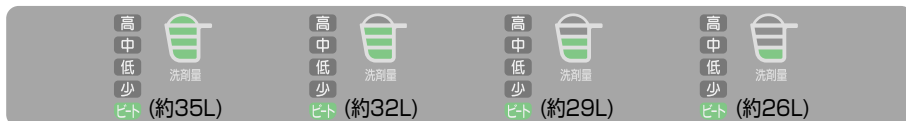

水位が選べるコース

- 「ため洗い」「毛布」「ドライ」コースの場合、お好みの水位を選ぶことができます。(「ドライ」コース設定時は、「低」「少」のみ)
- 水位を手動で設定すると、洗濯量の計測は行わずに、同時に洗剤量(カップ)が表示されます。



洗剤や仕上剤の準備と入れかた(続き)

洗剤～ソフト仕上剤投入の流れ

これっきりボタン

スタート
一時停止

を押す

洗剤量表示

約1分間、

洗剤投入

粉末合成洗剤・液体合成洗剤

- 1 洗剤ケースふたを開ける
親指を洗剤ケースふたの上に添えて開けてください。

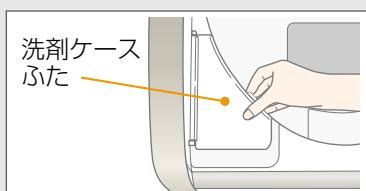

- 蒸気が漏れないようにしっかり閉めているため、つまみだけを持つと、開けにくい場合があります。

- 2 洗剤を入れる



- 洗剤量は洗剤量目安表示に従って投入してください。→P.24

石けん(天然油脂)

天然粉石けん、液体石けん、複合石けんなどは、よく溶かしてから直接洗濯・脱水槽内に入れる →P.28

よく溶かしてから
洗濯・脱水槽へ

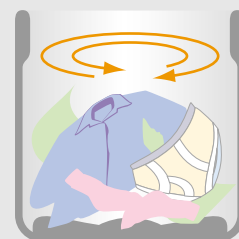

お願い ●洗剤を入れ過ぎないでください。(故障や水漏れ、感電の原因になります。)

ご注意

- 洗剤ケースに固まっている洗剤を入れると、洗剤ケースに洗剤が残るときがありますので、砕いてから入れてください。
- 液体洗剤は、洗剤残りを少なくするため、水でうすめてから投入口に流し込んでください。
- 給水中に洗剤を入れないと、洗剤ケースに洗剤が溶け残る場合があります。
- 洗剤ケースに洗剤を長時間入れたままにしないでください。固まって、給水時に水漏れする恐れがあります。
- タブレット、シート、キューブタイプなどの洗剤をご使用になるときは、よく溶かしてから直接洗濯・脱水槽内に入れてください。
- 洗剤の種類により、スプーン1杯の洗剤量が異なりますので、お使いの洗剤の容器に記載してある「使用量の目安」を参考にし、洗剤量表示に対して入れ過ぎにご注意ください。入れ過ぎると洗剤が異常発泡する恐れがあります。(故障したり、水漏れや感電をする恐れがあります。)

洗剤・漂白剤投入口に給水

漂白剤投入

ソフト仕上剤投入

漂白剤

- 洗剤を入れたあとに
水でうすめた液体漂白剤を入れる

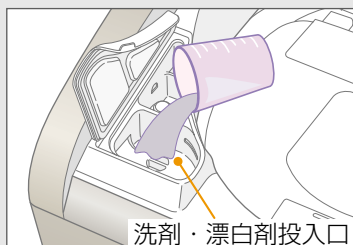

■粉末漂白剤

直接洗濯・脱水槽に入れます。

ご注意

- 使用量および使いかたについては、漂白剤の表示に従ってください。
- 液体漂白剤は直接洗濯物にかけないでください。変色、布破れの原因になります。
- 塩素系の漂白剤を洗濯・脱水槽に入れたまま、長時間放置しないでください。

ソフト仕上剤

- 1 ソフト仕上剤を入れる
〔濃縮タイプは2倍に薄めてください。
(最大60mL以下)]

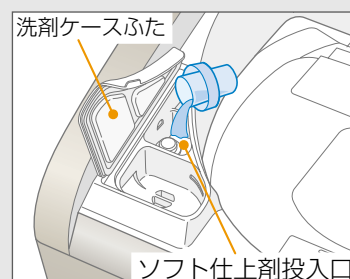

ご注意

- 「仕上剤レノア」は薄めずに使用してください。固まってしまうたり、衣類のしみの原因になる場合があります。

- 2 洗剤ケースふたを閉める

ご注意

- ソフト仕上剤投入口には洗剤を入れないでください。(故障の原因になります。)
- ソフト仕上剤を入れたまま長時間(12時間以上)放置しないでください。固まってしまう場合があります。
- ソフト仕上剤投入口に仕上剤がこびりつくことがあります。ケースを取り外して清掃してください。
→P.71
- 洗剤やソフト仕上剤で、香りの強いものや粘性の高いもの、天然油脂を使用した洗剤を使用すると、においが気になる場合があります。そのときは洗剤量を減らすか、「槽洗浄」コースを運転してください。

- ソフト仕上剤を入れ過ぎないでください。(最大60mLまで)流れ出して洗濯物に直接かかり、変色したり、黒ずみの原因になります。
- 洗剤ケースふたは、確実に閉めてください。(洗剤ケースふたが開いたままふたを無理に閉めようとすると、破損する恐れがあります。)
- 内ふたの金属部分にソフト仕上剤、液体洗剤、漂白剤が付いたときは、湿った布などで拭き取ってください。さびが発生することがあります。
- 洗剤ケースふたのパッキン部に、ほこりや糸くずが付着している場合は、拭き取ってください。水漏れする場合があります。

洗剤や仕上剤の準備と入れかた(続き)

石けん(天然油脂)の使いかた

天然粉末石けん、天然液体石けん、複合石けんなどは、洗剤ケースに入れなくてください。次のいずれかの方法でよく溶かしてから、洗濯・脱水槽に直接入れてください。

バケツなどで溶かす

- 1 バケツなどに、30℃ぐらいのぬるま湯を約3L用意する
- 2 ぬるま湯に石けん(天然油脂)を少しずつ入れながら、十分に溶かす
 - 石けん(天然油脂)が固まったり、粉が残ったりしないよう、十分溶かす。



- 3 洗濯・脱水槽に洗濯物を入れ、お好みのコースを選ぶ
- 4 **スタート一時停止** を押し、運転を開始する
- 5 溶かした石けん液を洗濯・脱水槽に入れ、運転を続ける



洗濯・脱水槽で直接溶かす

- 1 **入** を押し、電源を入れ、**洗濯** を押し、「ため洗い」コースを選ぶ
- 2 「洗い」「すすぎ」「脱水」の各ボタンを押し、「洗い6分」のみを設定する **→ P.54**



- 3 **スタート一時停止** を押し、運転を開始する
- 4 給水後、かくはんが始まったら、**スタート一時停止** を押し、一時停止する
- 5 ふたを開け、石けん(天然油脂)を入れ、ふたを閉め **スタート一時停止** を押し、運転を再開する
- 6 運転終了後、洗濯物を入れ、お好みのコースを選ぶ
- 7 **スタート一時停止** を押し、運転する

※あらかじめ水が入っていますので、水量が多めになります。

ご注意

- 石けん(天然油脂)は合成洗剤に比べ洗濯物に残りやすいので、すすぎを十分に行ってください。すすぎが十分でないと黄ばみや、においの原因になったり、乾燥後に変色したりすることがあります。
- 使用量が多すぎたり、低温の水に直接入れると、完全に溶けない石けん分がホースや洗濯・脱水槽の内側に付着し、浮き上がって洗濯物を汚すことがあります。
- 石けん(天然油脂)を使うとき、合成洗剤を約1割混ぜると、石けんかす(金属石けん)の発生を抑えることができます。
- 石けん(天然油脂)は石けんかすが発生しやすいため、1ヶ月に一度を目安に洗濯槽クリーナー **→ P.87** を使い、「槽洗浄(11時間)」コース **→ P.48** でのお手入れをしてください。
- 合成洗剤のみの場合は、「洗濯・脱水槽で直接溶かすとき」に記載の方法で運転しないでください。泡による弊害が起こる場合があります。
- 液体石けん(天然油脂)は、水で溶かしたまま放置しないでください。固まる恐れがあります。

次の場合は石けん(天然油脂)を使用しないでください。

- 予約運転のとき
洗濯・脱水槽内で固まる恐れがあります。
- 洗▶乾の「毛布」コース、洗濯の「毛布」「ドライ」コースのとき
つけおき洗いにより、黄ばみや黒ずみの恐れがあります。

洗濯のりの使いかた

洗濯のりについて

化学合成のり（酢酸ビニール系、PVAc）と表示されているものに限りです。

●上記以外の洗濯のりは、故障の原因となる恐れがありますので、成分表示をご確認ください。

※PVA(ポリビニルアルコール)は使用しないでください。十分なり付けができない場合があります。

洗濯のりの量

洗濯のりに表示されている分量を目安にしてください。

のり付けできる洗濯量

3kg以下（洗濯物の重さの目安 → P.23）

のり付け運転

●「ホット高洗浄」は設定しないでください。「お湯取」は設定できます。

●のり付けした洗濯物は、乾燥しないでください。

- 1 **入** を押し、電源を入れ、**洗濯** を押し、「ため洗い」コースを選ぶ
- 2 「水位」「洗い」「すすぎ」「脱水」の各ボタンを押し、「中」水位の「洗い3分」を設定する
- 3 **スタート一時停止** を押し、運転を開始する
- 4 給水が始まったら **スタート一時停止** を押し、一時停止する
- 5 洗濯・脱水槽に洗濯のりを入れ、**スタート一時停止** を押し、運転を再開する
- 6 運転終了後、洗濯のりが溶けたことを確認し、のり付けしたい洗濯物(3kg以下)を入れる
- 7 **入** を押し、電源を入れ、**洗濯** を押し、「ため洗い」コースを選ぶ
- 8 「水位」「洗い」「すすぎ」「脱水」の各ボタンを押し、「中」水位の「洗い6分」、「脱水1分」を設定する
- 9 **スタート一時停止** を押し、運転する

のり付けしたあとは：洗濯・脱水槽にのりが残るので、洗い流してください。

- 1 **入** を押し、電源を入れ、**洗濯** を押し、「ため洗い」コースを選ぶ
- 2 **水位** を押し、「高」水位を設定する



- 3 **スタート一時停止** を押し、運転する

念入りに洗い流したいときは

清潔 を押し、「槽洗浄(3時間)」コースを運転してください。



ご注意 ●洗剤、衣類は入れないでください。

風呂水を使う

- お買い上げになって初めてご使用になるときは、水道水による運転を行ってください。水道水での運転により、風呂水ポンプ内に呼び水給水するためです。(呼び水とは、風呂水ポンプが吸い上げ運転をするために必要な一定量の水です)

お湯取ホースの準備

別冊「据付説明書」に従い、長さを調節したお湯取ホースをご使用ください。

1 風呂水吸水口のシールを取る

2 お湯取ホースの吸水つぎてを、風呂水吸水口に取り付ける

- 吸水つぎてのつめをパイプに引っ掛け、抜けないことを確認してください。
- 入りにくい場合は、Oリングに少し水をつけ、回しながら押してください。
- Oリングを外したり傷つけないでください。外すと空気が入り込み、吸水できなくなります。
- 風呂水吸水口のポンプフィルターを中に押し込まないように注意してください。

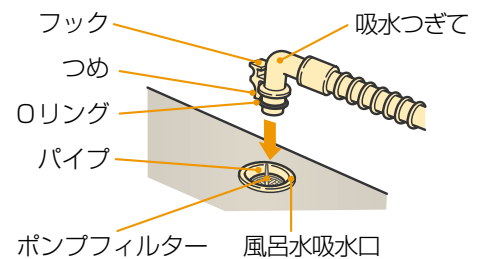

3 Ag除菌お湯取ユニットを浴槽にセットする

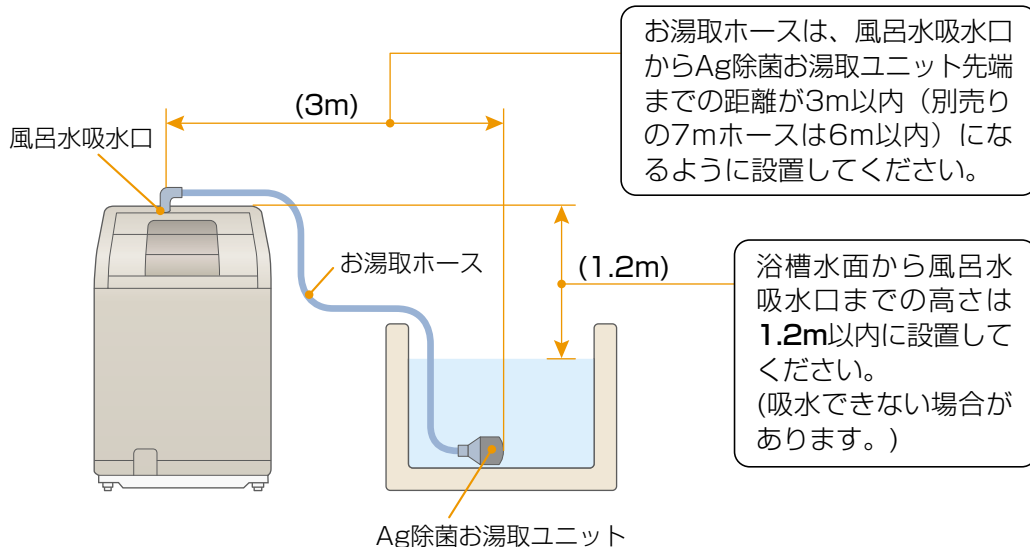

ご注意 ■お湯取ホースを傷つけないでください。

- 浴室などのドアではさみ込まないでください。
- 無理な力をかけないでください。
- 金属部分とのこすれに注意してください。

お湯取ホースセット時のご注意

余分なホースを巻いたまま使用しない

- ホースの抵抗が増え、風呂水吸水できない場合があります。

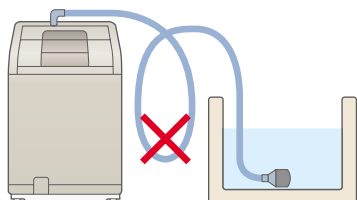

高い壁を越えるときは、ホースのたるみをなくす

- ホースにたるみがあると、ホースの抵抗が増え、風呂水吸水できない場合があります。

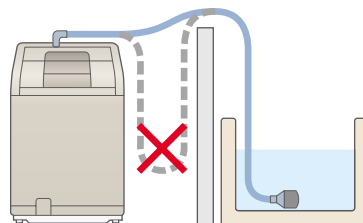

Ag除菌お湯取ユニットの浮き上がりに注意する

- 浴槽の高さ(H)が床面から80cm以上の場合は、垂れ下がったホースの重みで、Ag除菌お湯取ユニットが浮き上がりやすくなります。おもりなどで浮き上がらないようにしてください。

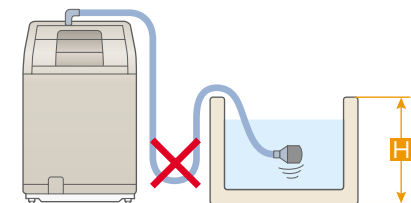

浴槽の水面より風呂水吸水口が低くなる場所では使用しない

- サイホン現象により、ポンプの運転が終わっても水が止まらず、水漏れの原因になります。

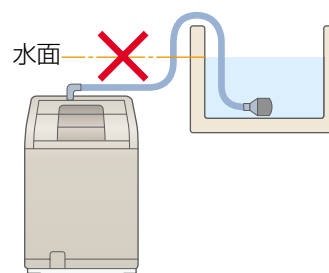

お湯取ホースの片づけ

- 1 浴槽からAg除菌お湯取ユニットを取り出す
- 2 吸水つぎてを、風呂水吸水口から取り外し、ホースの中の水を抜く
- 3 お湯取ホース掛けにかける

Ag除菌お湯取ユニット内の残水を十分に取り除き、きちんとお湯取ホース掛けに引っ掛けてください。残水があると、床面を濡らす恐れがあります。

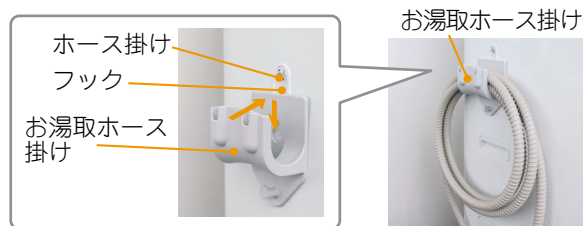
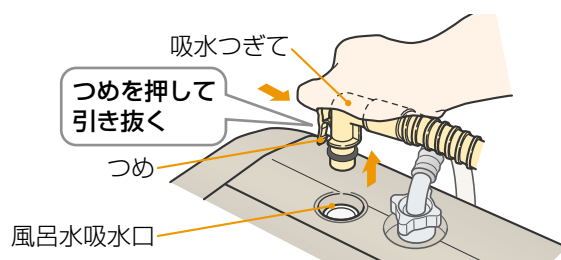

ご注意

- 吸水つぎてを本体から外さない状態でお湯取ホースを持ち上げると、ホース内の残水が洗濯・脱水槽に逆流して、衣類を濡らす恐れがあります。
- 運転終了後は、早めにAg除菌お湯取ユニットを浴槽から取り出してください。Ag除菌お湯取ユニットを浴槽に入れたままにすると、寿命が短くなることがあります。

風呂水を使う(続き)

お湯取設定のしかた

- 1 希望のコースを選ぶ
- 2 **お湯取** を押し、風呂水を使う行程のランプを点灯させる

お好みに合わせ、お湯取の設定をしてください。

※お好みに設定したあと **スタート一時停止** を押し、設定内容は記憶されます。

押し回数			パネルの表示	洗い	すすぎ1	すすぎ2	乾燥	内容
洗濯運転	洗乾運転	乾燥運転						
槽洗浄コース (清潔)		花粉コース (清潔)						
	1回押し		洗い すすぎ2 すすぎ1 乾燥	お湯取	お湯取	お湯取	お湯取	洗いから乾燥までお湯取します。
	2回押し		洗い すすぎ2 すすぎ1 乾燥	お湯取	お湯取	水道水	お湯取	「洗い」「すすぎ1」「乾燥」をお湯取します。
	3回押し		洗い すすぎ2 すすぎ1 乾燥	お湯取	水道水	水道水	お湯取	「洗い」と「乾燥」をお湯取します。
	4回押し		洗い すすぎ2 すすぎ1 乾燥	水道水	水道水	水道水	お湯取	「乾燥」のみお湯取します。
1回押し	5回押し		洗い すすぎ2 すすぎ1 乾燥	お湯取	お湯取	お湯取	水道水	「乾燥」以外お湯取します。
2回押し	6回押し		洗い すすぎ2 すすぎ1 乾燥	お湯取	お湯取	水道水	水道水	「洗い」と「すすぎ1」をお湯取します。
3回押し	7回押し		洗い すすぎ2 すすぎ1 乾燥	お湯取	水道水	水道水	水道水	「洗い」のみお湯取します。
4回押し	8回押し		洗い すすぎ2 すすぎ1 乾燥	水道水	水道水	水道水	水道水	お湯取しません。
		1回押し	洗い すすぎ2 すすぎ1 乾燥	—	—	—	お湯取	「乾燥」をお湯取します。
		2回押し	洗い すすぎ2 すすぎ1 乾燥	—	—	—	水道水	お湯取しません。

●お湯取設定の内容を記憶するかしないかを切り替えることができます。設定を変更するときは

- 1 **入** を押し、電源を入れる
- 2 洗濯の「標準」コースで、洗い、すすぎ、脱水の表示をすべて消す
- 3 **お湯取** を3秒以上押し
3秒以上押しごとに、次のように切り替わります。
記憶しない(ピー) ↔ 記憶する(ピッ)
- 4 **切** を押し、電源を切る

お湯取設定時のご注意

- 洗い行程がある場合は、すすぎ1、すすぎ2のみの「お湯取」設定はできません。
- 洗濯の「ドライ」コース、「消臭除菌」「槽乾燥」コースは、「お湯取」設定はできません。
- すすぎ3回の設定をした場合、すすぎ3回目はお湯取設定できません。
- 洗いやすすぎの給水中に一時停止をしてお湯取ボタンを押すと、風呂水を使う行程が変えられます。すすぎを回転シャワーに設定して運転しているときは、すすぎのお湯取設定は変更できません。また、洗いやすすぎ行程で規定水位に達してから1分間は、お湯取の設定変更はできません。

Ag除菌お湯取ユニットについて

お風呂の残り湯を、除菌しながら吸水します。

- お湯取ホース使用後は、Ag除菌お湯取ユニット部を上向きにして保管してください。
- お湯取ホース使用後は、十分に水を切ってください。 → P.31
残水があると、床面を濡らす恐れがあります。
- Ag除菌お湯取ユニットを落としたり、衝撃を加えないでください。
破損したり、Agビーズが流出する恐れがあります。
- 流出したAgビーズが皮膚などに付着した場合は、水や石けん水できれいに洗い流してください。
Agビーズが目に入ったときは、水でよく洗ってください。
異常がある場合は、医師の診断を受けてください。
- Ag除菌お湯取ユニットを洗濯物やマット、床の上などに置かないでください。
Agビーズの溶け出しにより、着色する恐れがあります。
- お湯取運転後、長時間風呂水に浸したままにしないでください。
Ag成分が溶け出すため、Ag除菌お湯取ユニットの寿命が短くなります。
- 除菌を行える寿命は、約9年です。(1日2時間使用した場合)
使用環境によっては、寿命が短くなることがあります。
- 風呂水の吸水性能を保つため、定期的にお手入れしてください。 → P.73
- Ag除菌お湯取ユニットを使用して洗濯した場合、まれに衣類に黄ばみ・黒ずみなどが生じることがあります。その場合は、水道水で洗濯してください。
(水道水で洗濯すると、元に戻ります)
- 直射日光の当たらない場所に保管してください。
- Ag除菌お湯取ユニットは、風呂水中のすべての菌を除菌できるわけではありません。
- Ag除菌お湯取ユニット使用中の浴槽に、蛍光灯や日光が長時間当たると、浴槽表面が変色する恐れがあります。ご使用の際は、浴槽にふたをするなどして、紫外線を遮断してください。
- Ag除菌お湯取ユニットを、残り湯の少ない浴槽内に長時間放置しておく、浴槽表面が変色する恐れがあります。ご使用後はできるだけ早めに浴槽から取り出してください。

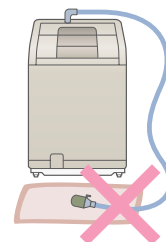
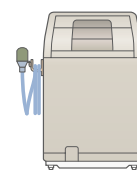

お湯取設定時のスタート後の給水について

お湯取設定した場合は、風呂水を本体の風呂水ポンプで吸引できるようにするため、風呂水ポンプ内に呼び水(水を溜めること)が必要です。呼び水給水のため、運転の始めは水道水を給水します。

1 洗剤溶かし行程までは水道水で運転します。(約3分間、約12L)

2 風呂水ポンプが風呂水を吸い上げる。

- 風呂水ポンプが運転を始めてから風呂水を吸い上げるのに約1～3分かかります。
ホース内の空気を抜くためです、通常の吸水より音が若干大きくなります。
- 風呂水吸水中に風呂水ポンプを停止し、水道水を給水する場合があります。
自吸性能を向上させるため、2分ごとに7秒間を2回まで行います。
- 初めの風呂水ポンプの呼び水給水は、約1分かかります。
2回目以降の吸水時は、約15秒となります。

風呂水がなくなったり、正しく風呂水吸水しなくなったとき

正しく風呂水を給水しない場合、自動で水道水による運転に切り替え、洗濯を続けます。

- 水道水に切り替わる場合は、風呂水ポンプが動作してから12分後です。
- 約12分間の途中で風呂水がなくなった場合は、その残時間後に水道水へ切り替わります。
※〔8分間でなくなった場合、4分後に切り替わります〕
- 上記の水道水自動切り替えを待たずに手動で切り替えたり、風呂水運転中に水道水運転に切り替えることもできます。
※〔一時停止し、お湯取ランプを全消灯させ、再スタートすると、その時点から水道水に切り替わり運転を継続します〕
- 手動で水道水に切り替えた場合や、自動で水道水へ切り替わった場合は、以降の行程はすべて水道水で運転します。

風呂水を使う(続き)

お湯取設定時の洗いやすすぎ動作について(湯効利用)

お湯取設定した場合は、風呂水が無駄なく使うために、すすぎ行程の水位をたっぷりに自動で変更し、表示(ビート→少～高)も変わります。

洗い行程の水位は、お湯取設定しても変わりません。

コース別のお湯取設定時の水位(ランプ表示を示します。)

コース	洗い	すすぎ1	すすぎ2	すすぎ3	
標準(洗濯/洗▶乾)	ビート (節水)	少～高	少～高	ビート (節水)	
念入り(洗濯/洗▶乾)				ビート (節水)	
ソフト(洗濯)					
ため洗い(洗濯/洗▶乾)	少～高			少～高	少～高
毛布(洗濯/洗▶乾)					
シワガード(洗▶乾)	ビート (節水)				ビート (節水)
低温乾燥(洗▶乾)	ビート (節水)		ビート (節水)		

●「洗い」の水位が「ビート」(節水)のコースは、すすぎ行程になると水位が変わります。

すすぎ時の表示の変化(洗いの水位が「ビート」の場合のみ)

【例】洗剤量目安表示が  の場合

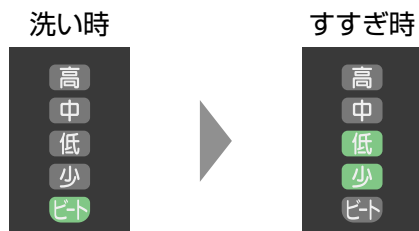

【例】洗剤量目安表示が  の場合



- 乾燥行程でのお湯取の場合、水位は関係ありません。
- すすぎを手動で「ため」や「注水」に設定した場合でも、自動で水位をたっぷりにしてすすぎを行います。
- 風呂水がなくなった場合は、約12分後に自動的に水道水に切り替え、運転を続けます。
この場合は、切り替えに要する時間の分だけ、運転時間が長くなります。
- 注水すすぎの場合、設定水位まで風呂水を吸水後、水道水を注水します。
- お湯取設定時の手動補給水は水道水になります。
- お湯取設定時に水位を変更した場合、補給水は水道水になります。
- ビート(節水)水位の場合、お湯取設定していないときは、水位は変わりません。

乾燥時のお湯取について

乾燥行程でお湯取した場合は、乾燥時の水冷除湿に風呂水を使います。

風呂水が途中でなくなった場合は、自動的に水道水に切り替わり、運転を続けます。

(風呂水有無の検知は、乾燥開始後30分ごとに行います。)

また、正しく吸水しなくなったときや、乾燥運転開始後150分を過ぎると、自動的に水道水に切り替わり、運転を続けます。

- 乾燥運転時も、水栓は開けてください。
乾燥時の風呂水ポンプへの呼び水などに使用するためです。

清水すすぎ(仕上げ)設定時の動作

最終すすぎをお湯取で行った場合、最後に水道水を使用してすっきり仕上げます。

(最終すすぎが水道水の場合は、清水すすぎは行いません。)

清水すすぎは、工場出荷時は設定されていませんので、清水すすぎを使用するときは、設定を変更してください。 → P.63

次のようにお湯取を設定した場合、すすぎの最後に清水すすぎを行います。

洗い	すすぎ1	すすぎ2	乾燥
お湯取	お湯取	お湯取+清水すすぎ	お湯取
お湯取	お湯取	お湯取+清水すすぎ	水道水
お湯取	お湯取+清水すすぎ	すすぎ2の設定なし	お湯取
お湯取	お湯取+清水すすぎ	すすぎ2の設定なし	水道水

●すすぎ3回設定時、または洗いのみお湯取設定時は、清水すすぎを行いません。

【例】「すすぎ1」「すすぎ2」を「お湯取」設定にした場合(すすぎ2回設定の場合)



風呂水吸水時のご注意

- お湯取設定して運転している場合は、風呂水の吸水状態により、運転時間が長くなる場合があります。
- 「洗濯」運転で風呂水を使った場合、洗濯終了後に乾燥フィルターが湿っていることがあります。お湯の影響であり、異常ではありません。気になる場合は、よく乾かしてください。
- 「乾燥」運転で入浴剤の入った風呂水を使用した場合、洗濯物に入浴剤の臭いがつくことがあります。
- 入浴剤の入った風呂水を使うときは、入浴剤の注意書きに従ってください。色移りや変色を防ぐためです。 → P.13
- 発泡タイプ、ゼリータイプ、とろみタイプの入浴剤は風呂水を吸水できない場合がありますので、ご使用にならないでください。
- すべての行程で風呂水を使用する場合でも、呼び水に水道水を使用するため、水栓を開けてください。
- 洗いだけ風呂水を使用した場合は、風呂水の使用量が少なくなっています。節水タイプのため、洗いだけの場合、風呂水の使用量は小さなバケツ約2杯分(約20L)です。
- 風呂水ポンプが運転を開始したあと、お湯取ホース内の空気を抜くため、音が大きくなる場合があります。

洗濯をする／洗濯～乾燥をする



準備 水栓を開け、洗濯物を入れる

1 内ふたを閉め、**入** を押し、電源を入れる

2 **洗濯** **洗・乾** 運転したいいずれかのボタンを押し、**コース**を選ぶ
ボタンを押すごとに選べるコースが点灯します。

標準
念入り
ソフト
ため洗い
毛布
ドライ
シワガード
低温乾燥

■ **ホット高洗淨**を使うときは

ホット高洗淨 を押し、ランプを点灯させる → P.67

■ **お湯取**したいときは

お湯取 を押し、運転したい行程のランプを点灯させる → P.32

■ **「洗い」「すすぎ」「脱水」「乾燥」**の設定を変えたいときは → P.54, 58~61

■ **「水位」**を選ぶときは

水位 を押し、設定したい水位のランプを点灯させる

※「ため洗い」「毛布」「ドライ」コース設定時に変更できます。ただし、「ドライ」コースは「少」「低」のみ。

3 **スタート一時停止** を押し

洗濯物の量を計測し、約30秒後に洗剤量(目安)を表示します。

※「毛布」「ドライ」コースは計測しません。
※「標準」「念入り」などのコースでも、あらかじめ水が入っている場合は計測しません。



4 洗剤量(目安)に従って、**洗剤、漂白剤、ソフト仕上剤**を入れてふたを閉める → P.24~27

コースの使い分け

こんなときに	おすすめ コース	運転できるコースと 洗濯・乾燥容量		水位	ホット 高洗浄	風呂水 吸水	おすすめ 洗剤
		洗濯	洗・乾	水位	ホット 高洗浄	お湯取	
普通の洗濯物に 	標準	9kg	7kg	ピト (節水) (変更できない)	設定できる	設定できる	粉末合成洗剤 または 液体合成洗剤
汚れが多い ときや厚手 の洗濯物に 	念入り	9kg	7kg	設定できない	設定できる	設定できる	液体 中性洗剤
ランジェリー などの痛みが 気になる洗濯 物に 	ソフト	4.5kg	設定できない	設定できない	設定できる	設定できる	液体 中性洗剤
タオルや糸くすの 気になるもの の洗濯・乾燥に 	ため洗い	9kg	7kg	高 中 低 少	設定できる	設定できる	粉末合成洗剤 または 液体合成洗剤
毛布などの 洗濯・乾燥に 	毛布 → P.40	4.7kg	2.8kg	高 中 低 少	設定できない	設定できない	液体合成洗剤
ドライマーク付 き衣類を洗濯 するときに 	ドライ → P.44	1.5kg	設定できない	低 少	設定できない	設定できない	ドライマーク 衣類専用洗剤 または 液体中性洗剤
綿のワイシャツなど、 シワになりやすい ものの洗濯・乾燥に 	シワガード	設定できない	2kg	ピト (節水) (変更できない)	設定できる	設定できる	粉末合成洗剤 または 液体合成洗剤
熱に弱い衣類(化繊の くつ下、ランジェリー) などの洗濯・乾燥に 	低温乾燥	設定できない	4.5kg	設定できない	設定できる	設定できる	粉末合成洗剤 または 液体合成洗剤

乾燥をする

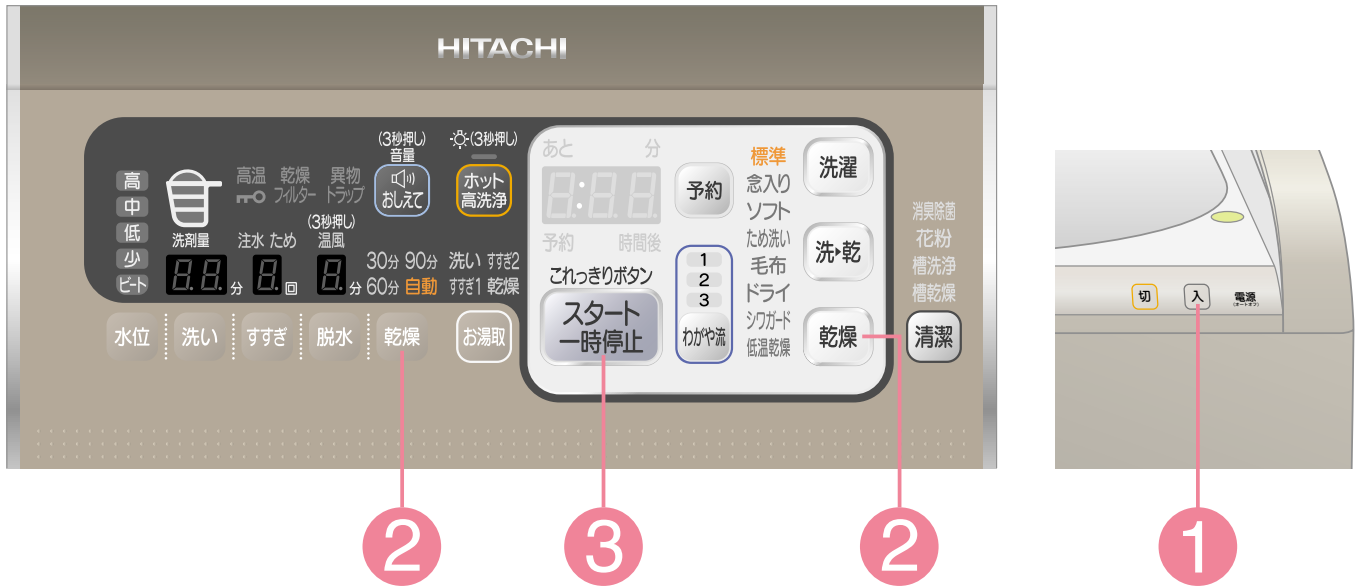

準備 水栓を開け、洗濯物を入れる

(水を使って冷却・除湿しているため、水栓が閉まっていると乾燥できません。)

1 内ふたを閉め、**入** を押し、電源を入れる

2 **乾燥** を押し、コースを選ぶ

ボタンを押すごとに選べるコースが点灯します。

タイマー乾燥(30/60/90分)するときには、「標準」コースを選び、

乾燥 を押し、希望の時間のランプを点灯させる

※「標準」コースでのみタイマー乾燥することができます。

■お湯取したいときは → P.32

お湯取 を押し、**乾燥** のランプを点灯させる

標準
念入りソフト
ため洗い
毛布
ドライ
シワガード
低温乾燥

表示	運転内容
30分 90分 60分 自動	乾き上がるまで自動運転します。
30分 90分 60分 自動	30分間乾燥運転します。 (温風運転で衣類をほぐし、干しやすくします。)
30分 90分 60分 自動	60分間乾燥運転します。
30分 90分 60分 自動	90分間乾燥運転します。

ご注意

漂白剤などを使用したとき

洗濯時、漂白剤や次亜塩素酸ナトリウムなどの薬剤をご使用になったときは、十分(においが残らない程度)にすすいでから乾燥してください。

●洗濯物に漂白剤などが残っているまま乾燥すると、本体の寿命を縮めたり、衣類を傷めます。

3 ふたを閉めて、

スタート一時停止 を押す

洗濯物の量を計測し、残時間(目安)を表示します。





コースの使い分け

こんなときに	おすすめコース	乾燥容量	風呂水吸水
普段の乾燥に 	標準	7kg	設定できる
厚手の乾燥に 	念入り	7kg	
ドライマークや 平干し表示の セーター乾燥に 	ドライ →P.44	0.4kg	
綿のYシャツ などの乾燥に 	シワガード	2kg	
熱に弱い衣類 (化繊のくつ下、 ランジェリー) などの乾燥に 	低温乾燥	4.5kg	

衣類の縮みについて

衣類は水につけたり、洗濯して乾かすだけで縮むものがありますが、乾燥を行うとさらに縮みが大きくなるものもあります。

●縮みの程度は1回目の洗濯・乾燥でほぼ決まります。

縮みやすいもの		縮みにくいもの		縮みについての対応
サマーセーター	運動用くつ下	ワイシャツ	ブラウス	<ul style="list-style-type: none"> ●乾燥前に衣類の取扱絵表示・材質表示をよく確認します。 ●天日乾燥を上手に併用します。(例えば、天日乾燥したものの仕上げに乾燥を行うなど) ●縮みやすいものについては、できればあらかじめひと回り大きめの衣類のご購入をお勧めします。
 綿や麻のニット製品など	 ポリウレタン混紡の製品など	 綿、混紡などの織物	 ポリエステル製品など	
<p>●縮みの程度は生地の種類や織りかた、縫製、仕上げなどによっても異なります。 縮みやすい衣類の例：ウールや綿のセーターでリブ編みのもの</p>				

毛布の洗濯をする／洗濯～乾燥をする

洗濯物の準備

■洗濯・乾燥する量や種類により、洗濯・脱水槽への入れかたなどが異なります。
お洗濯キャップは下表に従い、正しくご使用ください。

■2.8kg～4.7kgの毛布を洗濯するときは、別売りの「お洗濯キャップ (MO-F89)」が必要です。→ P.87

●お洗濯キャップを使用せずに洗濯すると、洗濯物を傷めたり、本体が破損する恐れがあります。

※お洗濯キャップの取り付け・取り外しかたについて → P.43

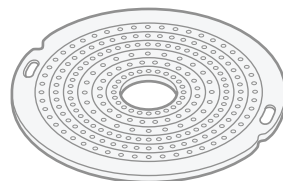

	毛布	掛ふとん	お洗濯キャップ
「洗濯」運転	2.8kg未満	—	お洗濯キャップを使用しなくても運転できます。
	2.8kg～4.7kg	1.8kg以下	お洗濯キャップを使用して運転してください。
「洗▶乾」運転	2.8kg未満	—	お洗濯キャップを使用しないで運転してください。

「洗濯」運転の場合



洗濯できるもの

■洗濯できる毛布

-  と表示されている毛布。
- アクリル、またはポリエステルマイヤー毛布、タフト毛布、織毛布（幅180cm×長さ230cm以下、1枚の重さが4.7kg以下）
- 電気毛布については、電気毛布の取扱説明書に従って洗濯してください。（「乾燥」運転はしないでください）



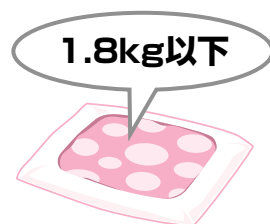

■洗濯できる掛ふとん

- 中わた材質が化せん（ポリエステル）のふとん
掛ふとん（シングルサイズ 幅150cm×長さ210cm以下、中わた質量1.8kg以下のもの）
肌掛ふとん（ダブルサイズ 幅190cm×長さ210cm以下、中わた質量1.8kg以下のもの）
- 中わた材質が羽毛の掛ふとんで 、 表示のあるもの
（例：肌掛ふとん 中わた質量0.5kgなど）



ご注意 ●中わた材質が羊毛のものや、カバー材質が絹のものは洗わないでください。

■その他洗濯できるもの

-  表示のベッドパット、カーテン
-  表示のまくら、クッション（中わたが化せん（ポリエステル）のもの）



「洗▶乾」運転の場合

■お洗濯キャップは使用しないでください。
乾燥の熱でお洗濯キャップが溶けてしまいます。

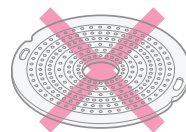

洗濯～乾燥できるもの

■洗濯～乾燥できる毛布

-  と表示されている毛布。
- アクリル、またはポリエステルマイヤー毛布、タフト毛布、織毛布（幅180cm×長さ230cm以下、1枚の重さが2.8kg未満）
- 2.8kg以上のものは「洗▶乾」運転しないでください。（傷んでしまうため）

2.8kg未満

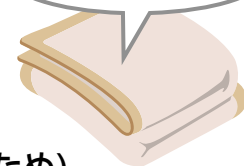

■ふとん、まくら、電気毛布は洗濯～乾燥できません（傷んでしまうため）

お洗濯キャップを使用するときの入れかた（掛ふとんと、2.8kg～4.7kgの「洗濯」運転）

- 1** 毛布、掛ふとんの角から、洗濯・脱水槽に少しずつ入れます。



- 2** 掛ふとんは中わたの空気を追い出すように、少しずつ入れます。



ご注意 ●糸くずフィルターに当たらないように入れてください。外れたり、破損する恐れがあります。

お洗濯キャップを使用しないときの入れかた（2.8kg未満の「洗濯」運転と「洗乾」運転）

折りかた

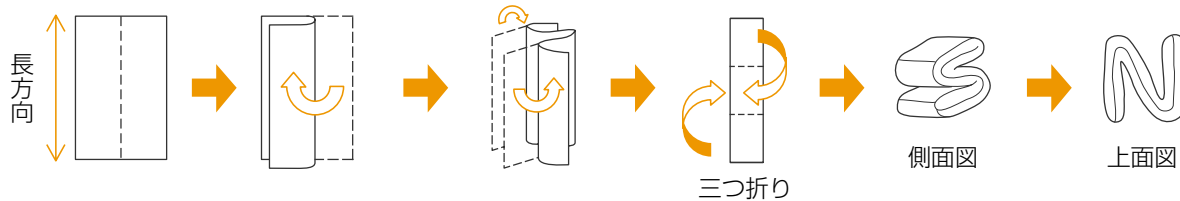

セット方法

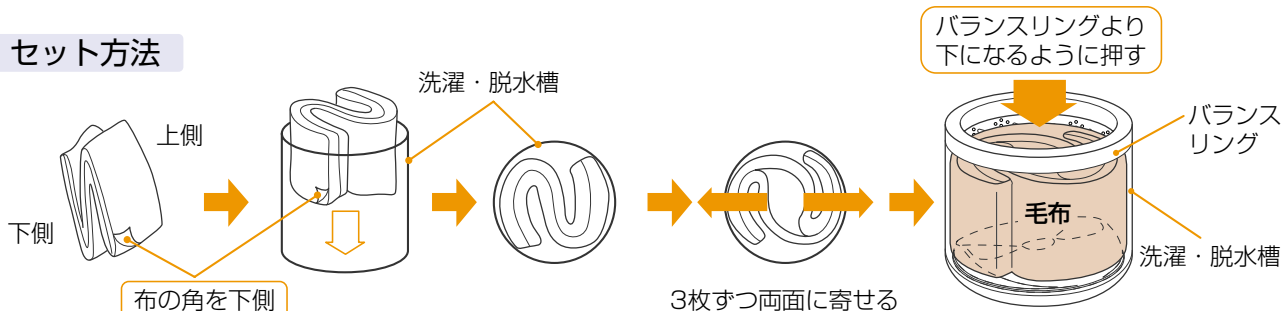

ご注意 ●毛布の角を下側にしないと、運転中に毛布を傷める恐れがあります。

毛布の洗濯をする / 洗濯～乾燥をする(続き)

【コースの設定～運転】



準備

水栓を開け、洗濯物を入れ、「洗濯」運転(2.8kg以上)の場合は、お洗濯キャップをセットする

「洗▶乾」運転の場合は、お洗濯キャップを使用しないでください。

1

内ふたを閉め、**入** を押し、電源を入れる

2

洗濯 **洗・乾**

運転したいいずれかのボタンを押し、「毛布」コースを選ぶ

■お湯取したいときは

お湯取

を押し、運転したい行程のランプを点灯させる → P.32

3

液体洗剤、ソフト仕上剤を入れてふたを閉める → P.24~27

■水位を選ぶときは

水位

を押し、設定したい水位のランプを点灯させる

4

ふたを閉めて、

スタート一時停止

を押す

洗濯が終わったら、お洗濯キャップを外してください。

●「洗▶乾」運転終了後、乾きにムラがあるようなときは、毛布を折り返し、乾燥の「ドライ」コースで再度乾燥させてください。

お洗濯キャップの取り付けかた

- 1** お洗濯キャップを曲げ、洗濯・脱水槽に入れる

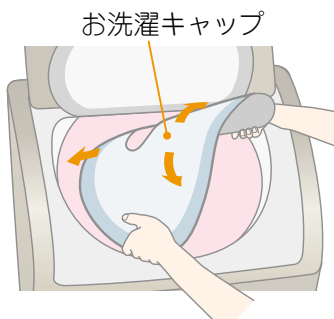

- 2** 図のように、お洗濯キャップ全体を洗濯・脱水槽の中に入れる

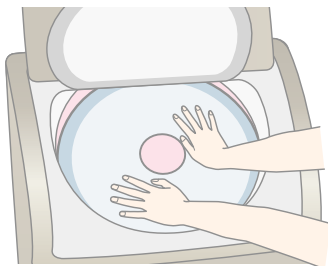

- 3** 中央リング部を持って、バランスリングのすぐ下まで引き上げる

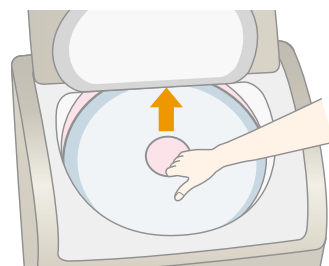

お洗濯キャップの取り外しかた

- 1** お洗濯キャップの手前側を押し下げる

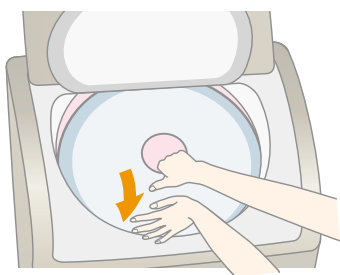

- 2** 中央リング部を図のように持ち、矢印の方向に曲げる

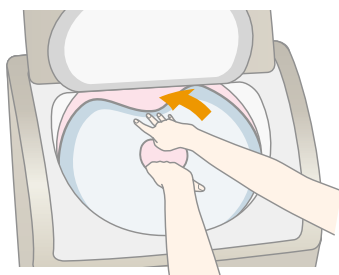

- 3** そのまま手前に引くように持ち上げる

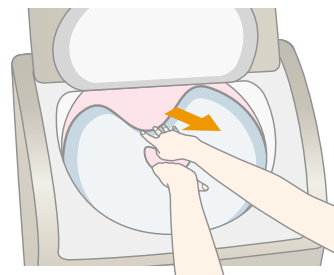

ご注意 ●お洗濯キャップの取り付け・取り外し時は、糸くずフィルターに当たらないようにご注意ください。外れたり、破損する恐れがあります。

干しかた

- 風通しのよいところで自然乾燥させます。
(掛ふとんの場合は、晴天の日で約4時間かかります)

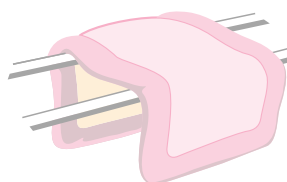

□形に干すと、
乾きが早くなり
ます

- 掛ふとんは時々裏返すと乾燥がより効果的です。
また、時々中わたをつまんでほぐすと、ふっくら仕上がります。
- 羽毛の掛ふとんは、中わたの片寄りをほぐしてから干すとふっくら仕上がります。
(羽毛の変質と側地の傷みを防ぐため、シーツなどを上に掛けて干してください)
- 毛布は湿っているうちに、ブラシで一方向に毛並みをそろえると、きれいに仕上がります。

ドライマーク付き衣類の洗濯をする／乾燥をする

洗濯物の準備

■洗濯・乾燥する量や種類により、洗濯・脱水槽への入れかたなどが異なります。
お洗濯キャップは下表に従い、正しくご使用ください。

■0.4kg～1.5kgの衣類を洗濯するときは、別売りの「お洗濯キャップ (MO-F89)」が必要です。→ P.87

- お洗濯キャップを使用せずに洗濯すると、洗濯物を傷めたり、本体が破損する恐れがあります。
- ※お洗濯キャップの取り付け・取り外しかたについて → P.47

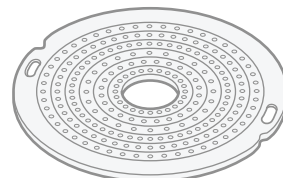

	洗濯量	お洗濯キャップ
「洗濯」運転	0.4kg未満	お洗濯キャップを使用しなくても運転できます。
	0.4kg～1.5kg	お洗濯キャップを使用して運転してください。
「乾燥」運転	0.4kg未満	お洗濯キャップは使用しないで運転してください。

「洗濯」運転

洗濯できるもの

衣類の取扱絵表示

- 手洗い表示があるもの
- ドライマーク表示があるもの

- セーター、カーディガン(ウール、アンゴラ、カシミアなど)
- スラックス、スカート
- ブラウス、シャツ、ワンピース(絹、麻など)
- 学生服、セーラー服

※ドライマーク表示があっても、洗えないものがあります。→ P.16



1.5kg以下

ご注意 ●左記以外の衣類については、衣類の取扱絵表示や洗剤の表示に従ってください。

「乾燥」運転

■お洗濯キャップは使用しないでください。
乾燥の熱でお洗濯キャップが溶けてしまいます。

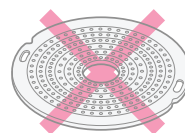

乾燥できるもの

- ウール、アンゴラ、カシミアなどのセーター、カーディガン
- ウール、ウール混紡のスカートやスラックス
- 麻、ポリエステルなどのブラウス、シャツ、スカート

※ドライマーク付衣類でも上記のものは乾燥できます。



- 乾燥できる衣類の量は1枚です。
- 0.4kg以上の大物は乾燥しないでください。



0.4kg未満

ご注意 ●取扱絵表示および素材表示のないものは、クリーニングに出すことをおすすめします。

お洗濯の準備

- 「ドライ」コースはかくはん翼を回転させずに、洗濯・脱水槽を回す槽回転水流で、
 表示のデリケートな衣類や、 表示の衣類をやさしく洗い上げるコースです。
 衣類に力をかけない洗いかたをしますので、前もって下記の前処理をしてください。

衣類の前処理

- しみやひどい汚れは早めに処理してください。
 時間がたつと落ちにくくなりますので、お洗濯前に部分洗いなどで処理をしておくより効果的です。
- ボタンやしゅうがついている衣類は裏返にします。
- ボタンやファスナーは閉めてください。

色落ちの確認

- 色落ちしそうな衣類は、あらかじめ、色落ちの確認をしてください。白いタオルなどに洗剤液を含ませ、衣類の目立たない部分に強く押し当ててタオルに色移りしないか確認してください。
 色落ちがあった場合は、お洗濯しないでください。
- 色落ちしやすい衣類(スカーフ、外国製の衣類など)は、十分に注意してください。

脂汚れ、しみなどを落ちやすくする

えり、そで口などの脂汚れ

- えり、そで口、すそやポケット回りの汚れは、洗剤の原液をつけて、ブラシで一定方向にこすってください。



しみ

- 裏にタオルを当て、洗剤の原液をつけてブラシなどで軽くたたいて落します。



洗濯後、縮みが大きくなった場合のことを考えて、元の形に修正するために型紙を取っておくと便利です。

しみの抜きかたワンポイント

- 万一、衣類にしみがついた場合は、3倍濃度の洗剤液につけ置きしてください。
 ※上記対応でしみが抜けないときは、下記のように市販の漂白剤をご使用ください。
- 漂白剤は、酸化型と還元型とに分けられ、さらに酸化型は塩素系と酸素系に分けられます。
各々、下記のような特徴があり、使えるものと使えないものがありますので、ご使用前に漂白剤の容器に表示してある注意書きをよくご覧になり、正しくご使用ください。

・酸化型

(1)塩素系(ハイター)：

漂白力、殺菌力はもっとも強いのですが、色物や毛・絹には使えません。

(2)酸素系(ワイドハイター、カラーブライト)：



色・柄物に使えますが、粉末の場合は毛・絹には使えません。

・還元型(ハイドロハイター)

水中の鉄分で黄ばんだり、さびがついたりしたときや、塩素系漂白剤のためにワイシャツのえりの芯地が黄変したときに使います。色・柄物には使えません。

使用する洗剤について

■使用する洗剤について

- 衣類の取扱絵表示が  表示のものは、ドライマーク衣類専用の洗剤(液体)を使用してください。
 表示のあるものは、中性洗剤(液体)も使用できます。
- 使用量は洗剤の表示に従ってください。
- 液体洗剤以外は使わないでください。

ドライマーク付き衣類の洗濯をする／乾燥をする(続き)

【コースの設定～運転】



準備

水栓を開け、洗濯物を入れ、「洗濯」運転(0.4kg以上)の場合は、お洗濯キャップをセットする

「乾燥」運転の場合は、お洗濯キャップを使用しないでください。

1

内ふたを閉め、**入** を押し、電源を入れる

2

洗濯

運転したいいずれかのボタンを押し、「ドライ」コースを選ぶ

乾燥

■水位を選ぶときは

水位

を押し、設定したい水位のランプを点灯させる

(選べる水位は「少」「低」です)

3

液体洗剤、ソフト仕上剤を入れてふたを閉める → P.24~27

4

ふたを閉めて、

スタート一時停止

を押す

洗濯が終わったら、お洗濯キャップを外してください。

お願い

●「洗濯」運転の場合、お湯や風呂の残り湯は使用しないでください。
衣類の縮みが大きくなったり、入浴剤の色が移る恐れがありますので、水道水を使用してください。

お洗濯キャップの取り付けかた、取り外しかた

取り付けかた

お洗濯キャップの凹部と洗濯・脱水槽の凸部(プラスチック)を合わせて、2つ折りにして洗濯・脱水槽に入れる。

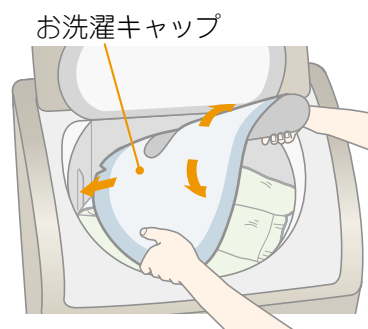

取り外しかた

取り付けたときと同じように、洗濯・脱水槽の中で2つ折りにして引き出す。

洗える目安

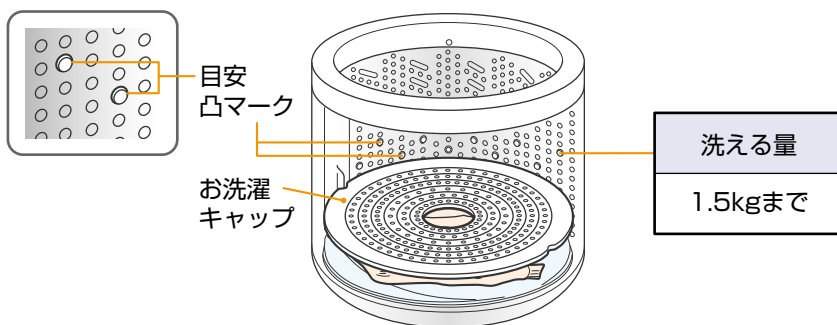

ご注意

- 洗濯物はきちんとたたんでから、洗濯・脱水槽に均一に入れて、お洗濯キャップでおさえてください。
- お洗濯キャップの取り付け・取り外し時は、糸くずフィルターに当たらないようにご注意ください。外れたり、破損する恐れがあります。

干しかた

- ウール、アンゴラ、カシミアなどのセーターは、形を整えて日陰で平干しにします。
- 風呂のふたなどを使って平干しにすると形くずれが防げます。



- ブラウスやワンピースは形を整えて日陰でハンガーに干します。

仕上げ(縮み、形くずれの直しかた)

- スチームアイロンを軽く浮かせてスチームをかけ、形を整えます。

- スチームをたっぷりあてたあと、型紙に合わせて元の形までのばし、形を整えます。

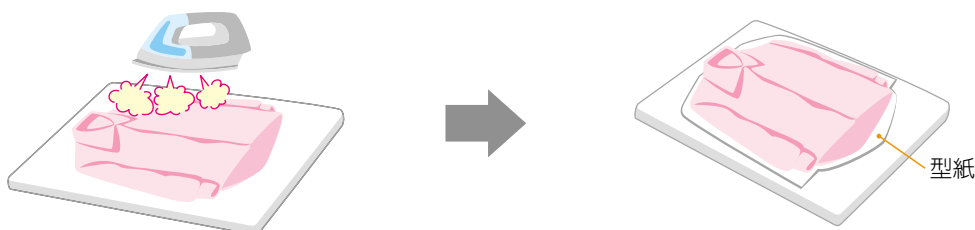

清潔コースを使う

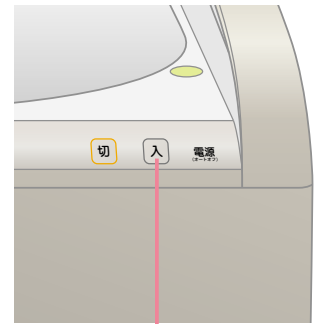
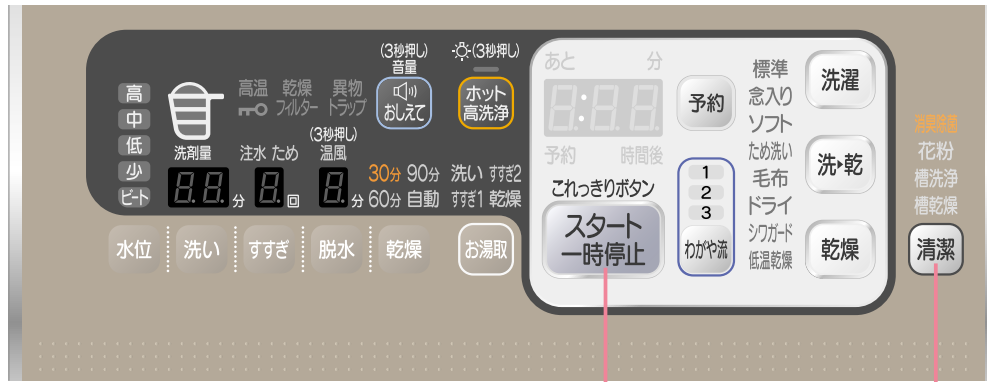

準備 水栓を開ける

1 内ふたを閉め、**入** を押し、電源を入れる

2 **清潔** を押し、コースを選ぶ

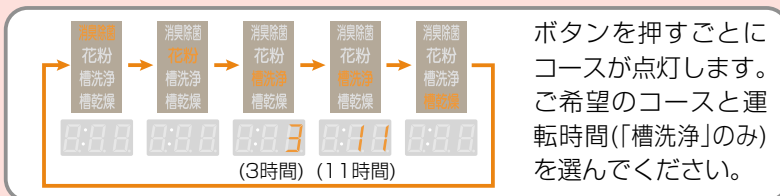

「消臭除菌」「花粉」コースは洗濯物を入れてください。

「槽洗浄」コースの場合

市販の衣類用塩素系漂白剤または洗濯槽クリーナー → P.87 を洗濯・脱水槽に直接入れる。※1

■お湯取設定したいときは → P.32

お湯取 を押し、「お湯取」したい行程のランプを点灯させる
(「槽洗浄」「花粉」コースで設定できます)

「消臭除菌」「花粉」「槽乾燥」コースの場合

カビを防ぐ

槽乾燥

30分間の乾燥運転で洗濯・脱水槽を乾燥させ、黒カビの発生を抑えます。

カビを取る

槽洗浄

洗濯・脱水槽に発生した石けんかすや黒カビを洗い落とし、洗濯・脱水槽を乾燥します。

こんなときに

8:8:3

(3時間)

2か月に一度程度

8:8:8

(11時間)

石けんかすが発生したとき
しっかり掃除したいとき

ご注意

●キッチン用漂白剤では効果が少ないため、市販の洗濯槽クリーナーまたは衣類用塩素系漂白剤をご使用ください。

※1：塩素系漂白剤や洗濯槽クリーナーを洗濯・脱水槽の中に入れるときは、本体表面に付着しないように注意してください。

■使用量の目安

日立純正洗濯槽クリーナー(SK-1)や容器に記載があるものは、表示に従ってください。容器に表示がないものは、約500mLにしてください。

コースの使い分け

こんなときに	おすすめコース	容量	運転時間	風呂水吸水
においや雑菌が 気になるもの 	消臭除菌	1kg	35分	設定できない
花粉をとりた いときに 	花 粉	2kg	10分	設定できる
洗濯・脱水槽の汚 れが気になる ときに 	槽洗浄	洗剤や衣類は 入れない	3時間 11時間	
カビの発生を防 止したいときに 	槽乾燥		30分	設定できない

消臭除菌コースで運転できるもの(運転できないものは → P.16)

- ウール、アクリル製品
(強撚糸以外)



- 帽子やかばん(皮革、毛皮製品以外)、
ぬいぐるみ(スポンジが入っていない
もの)など

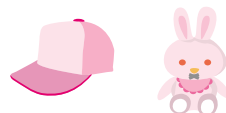

- ポリエステルや
化繊混紡製品



- くつ(スニーカー)やスリッパ
(ゴムやウレタンを使用していないもの)



- スーツや
スラックスなど



ご注意

- くつ(スニーカー)やスリッパの種類によっては
運転できないものがあります。
商品の取り扱い表示に従ってください。

衣類の入れかた

- 衣類はきちんとたたんでから、洗濯・脱水槽の底に均一に広げて入れてください。
- 除菌を確実にしたい衣類は、上の方に入れてください。
- 臭いの種類によっては、消臭できないものもあります。
- 菌の種類によっては、除菌できないものもあります。



洗濯・脱水槽の動作

消臭除菌

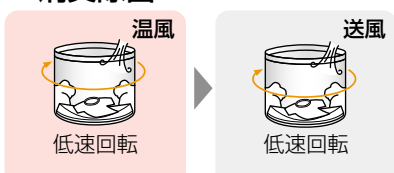

花粉

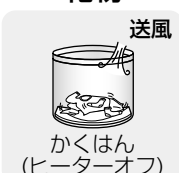

槽洗浄



わがや流を使う

【コースの設定～運転】

ランプが点灯している時間や回数の内容で運転します。

■「わがや流」の初期設定や各コースの行程を変更して、お好みの内容を登録することができます。

登録後は設定の必要がなく、**わがや流** を押すだけで登録した内容を表示します。(設定後、スタートを押すと登録します)

● **わがや流** を押して運転内容を変更し、スタートすると、その内容が「わがや流」に記憶されます。

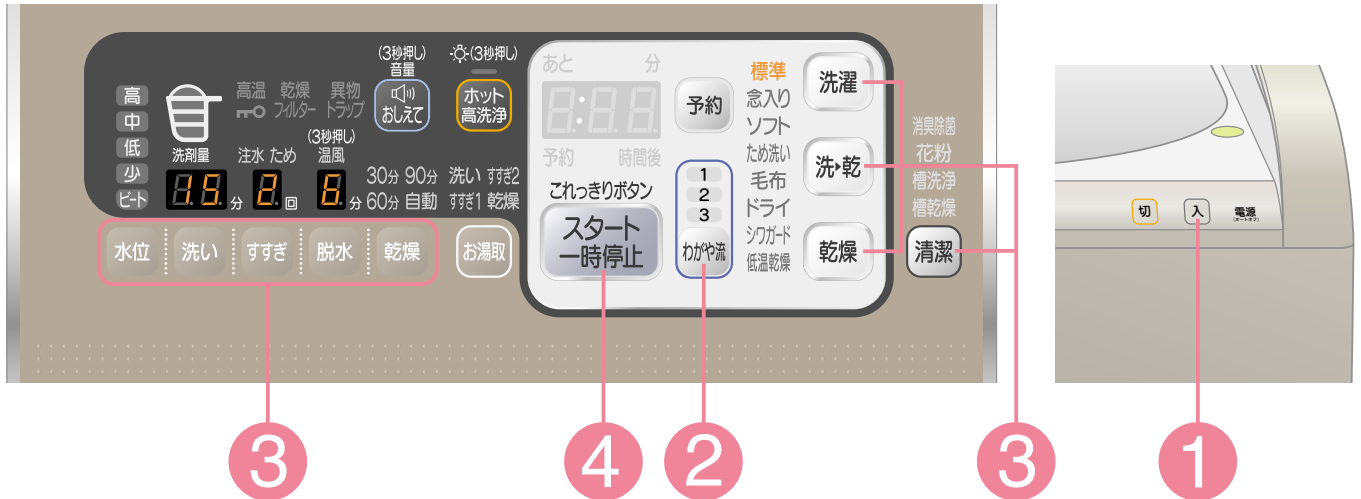

準備 水栓を開け、洗濯物を入れる

1 内ふたを閉め、**入** を押し、電源を入れる

2 **わがや流** を押し、1～3のいずれかを点灯させる
→ P.52

3 初期設定を変更する場合は、
運転したいいずれかのボタンを押し、コースを選ぶ



を押し、運転内容を設定する → P.51

4 **スタート一時停止** を押す **2** で選んだ「わがや流」の番号に、設定内容が記憶されます。

5 洗剤量(目安)に従って、洗剤、漂白剤、ソフト仕上剤を入れてふたを閉める → P.24～27

次回は **わがや流** を押すだけで、同じ内容が表示されます。

■ホット高洗淨を使うときは

ホット高洗淨 を押し、ランプを点灯させる → P.67

■お湯取したいときは

お湯取 を押し、運転したい行程のランプを点灯させる → P.32

■予約をするときは

予約 を押し、設定したい運転終了時間を表示させる → P.56

コースの使い分け

- 「わがや流」の内容は、1、2、3個別に記憶されます。(ほかのコースでは設定した内容は記憶されません)
(3秒押し操作で設定が変わる機能は記憶できません)
- 繰り返し使うコースは「わがや流」を使うと便利です。(電源を入れて **わがや流** を押しすと、前回記憶させた運転内容が表示されます)

内容の変えかた

わがや流を使う



- 「標準」「念入り」「ソフト」「シワガード」「低温乾燥」「槽洗浄」コースは、水位を変更できません。
(「槽洗浄」コースは「高」が点灯します)
- 「ため洗い」「毛布」「ドライ」コースを選択したときのみ水位を選べます。
ただし、「ドライ」コースは「少」または「低」のみ選択できます。「槽洗浄」コースは「高」のみです。



注水 ため



- すすぎについて
 - ・注水すすぎ：水をため、給水しながらすすぎます。
 - ・ためすすぎ：水をためてすすぎます。



30分 90分
60分 自動



わがや流を使う(続き)

わがや流の初期設定について

■工場出荷時は下記内容が初期設定されています。

わがや流1

●おいそぎ：4.5kg以下の軽い汚れの衣類を短時間で洗います。



わがや流2

●おでかけ：すすぎの水を残して運転終了するので、終了後すぐに取り出せない場合の脱水ジワを防ぎます。



わがや流3

●干す前：洗濯のあとに30分乾燥して脱水ジワを防ぎ、吊り干しの時間を短縮します。



設定を変更した場合は、前回設定した内容が表示されます。
初期設定に戻したい場合は、上記を参考に再設定してください。

わがや流の上手な使いかた

■わがや流の登録例です。

例1：しっかりとすすぎをしたいとき→「わがや流1」に登録する

●「ため洗い」コースを選び、水位を「高」、すすぎを「ため3回」に変更して「わがや流1」に登録する



●「ため洗い」コースを選ぶと、お好みの水位に設定できます。

設定後に **スタート一時停止** を押すと、「わがや流1」に登録されます。

例2：つけおき洗いをしたいとき→「わがや流2」と「わがや流3」に登録する

●「ため洗い」コースを選び、「洗いのみ」で水位を「中」に設定し、「わがや流2」に登録する



●「ため洗い」コースの「洗いのみ」でつけおきができます。

設定後に **スタート一時停止** を押すと、「わがや流2」に登録されます。

●お好みの設定を、「わがや流3」に登録する



●洗乾の「標準」コースを選び、「洗い」を「6分」、「すすぎ」を「3回」に設定した例です。

設定後に **スタート一時停止** を押すと、「わがや流3」に登録されます。

登録後は、「わがや流2」を運転してから、「わがや流3」を運転することで、つけおき洗いができます。

ご注意

●わがや流を一度スタートさせ、その後内容を変更して再スタートしても、変更後の内容は記憶されません。

標準コースで部分運転をする

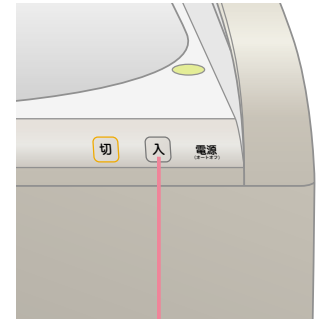

3

4

5

6

2

1

こんな場合に

1

2

3

お好みの内容でお洗濯するとき
洗い→すすぎ→脱水

洗濯物を分けて洗いたいとき
洗いのみ

シワが気になる洗濯物を脱水しないとき
洗い→すすぎ

のり付けするとき
洗い→脱水

洗った洗濯物をすすぎたいとき
すすぎのみ

洗った洗濯物をすすいで脱水したいとき
すすぎ→脱水

洗濯・脱水槽の水を排水したいとき
や、干す前に脱水したいとき
排水のみ、脱水のみ

洗濯・脱水槽に水をためたいとき
洗いのみ(水をためたいとき)

電源

入

電源ボタン
「入」を押す

洗濯

洗濯ボタンで
「標準」を選ぶ

洗濯

洗濯ボタンで
「ため洗い」
を選ぶ

洗い

ボタンを押す

洗い

ボタンを押す

洗い

ボタンを押す

洗い

ボタンを押す

排水・脱水動作を
してからすすぎの
給水を始めます。

排水のみは脱水ボタンで「1分」
を選び、脱水が始まったら電源
ボタン「切」を押してください。

「洗いのみ」を設定する場合は、
すすぎボタンと脱水ボタンを
押して設定なし(ランプ消灯)
にしてください。

■洗い・すすぎ・脱水を設定したり、それぞれを組み合わせることで運転することができます。

(設定内容は記憶されません)

■毎回決まった内容に変更する場合は、「わがや流」で設定を登録して使うと便利です。

ご注意 ●洗濯液の2度使いはしないでください。
泡が多量に発生し、故障の原因になります。

●「洗いのみ」の設定のときは、一時停止はできますが、「すすぎ」、「脱水」行程の追加や、洗い時間などの変更はできません。

●「脱水のみ」を設定したとき、残時間が脱水設定時間よりも長く表示されます。
(排水時間や脱水するために衣類のバランスを取るためです)

■「標準」コース以外で部分運転をする場合は、運転しない行程のボタンを押し、表示を消すと部分運転ができます。(できない行程もあります) → P.58~61

各ボタンでコース内容を設定する

4

5

6

終了

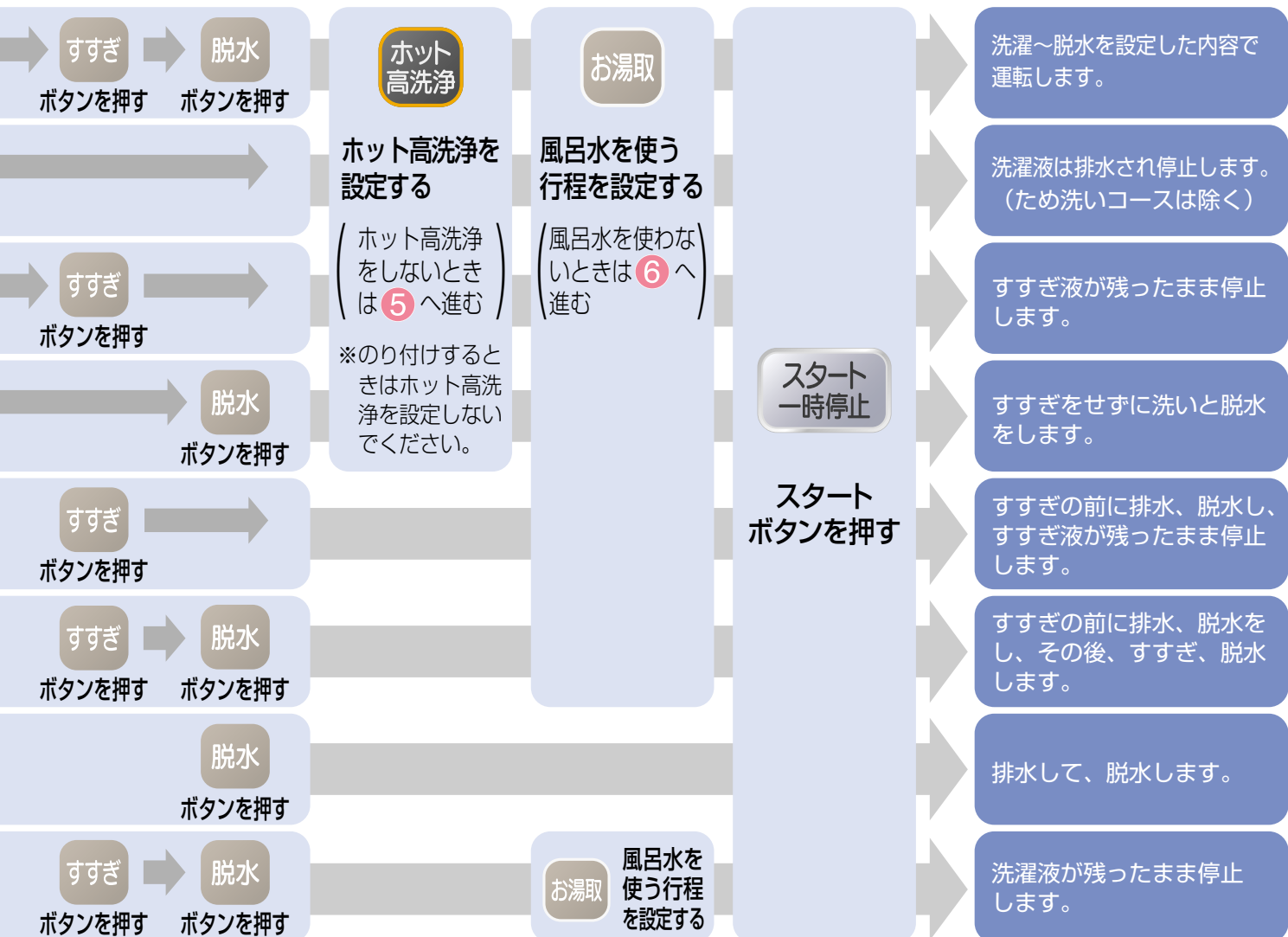

予約運転をする



準備 水栓を開け、洗濯物を入れる

仕上がり時間を3~12時間後の各1時間ごとに予約できます。出かけている間に洗いたいときや、夜間に洗って朝干したいときなどに便利です。

1 内ふたを閉め、**入** を押し、電源を入れる

2 **洗濯** **洗・乾** 運転したいいずれかのボタンを押し、コースを選ぶ

■お湯取設定したいときは → P.32
お湯取 を押し、運転したい行程のランプを点灯させる

3 **予約** を押し、運転終了時間を設定する

4 **スタート一時停止** を押し

洗濯物の量を測定し、約30秒後に洗剤量(目安)を表示します。
 ※「標準」「念入り」などのコースは、あらかじめ水が入っている場合、計測しません。



5 洗剤量(目安)に従って、洗剤、漂白剤、ソフト仕上剤を入れてふたを閉める → P.24~27

約90秒後に「予約」表示以外は消灯します。 → P.57



予約ボタンの使いかた(切り替え内容)

■ボタンを押すごとに設定が変わります。



□ 工場出荷時の設定です。

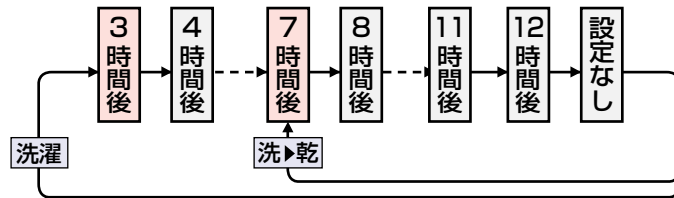

3～12時間後で設定可能	「洗濯」運転、洗▶乾の「シワガード」コース
7～12時間後で設定可能	「洗▶乾」運転〔「シワガード」コース以外〕

- 洗濯の「毛布」「ドライ」コースおよび「乾燥」「清潔」運転では予約できません。
- ホット高洗浄は設定できません。

予約設定時の動作について

スタート一時停止を押したあとは、次のように動作します。

- 1 洗濯内容を表示し、洗濯・脱水槽に約5秒間給水する
- 2 洗剤ケースに給水する
- 3 約90秒後に「予約」表示以外は消灯する

※給水ホース内の空気を抜くため、また洗剤の溶け残りを防止するために水道水を給水します。
(色移りしやすい衣類は、一緒に洗濯しないでください)

こんなときには

- 予約内容の確認： **予約** を押す。(押している間、予約内容を表示)
- 予約の取り消し： **切** を押し、電源を切る。
- 予約の変更： **切** を押し、電源を切り、初めからやり直す。
- 衣類の追加：電源を切らずに、衣類を投入してください。

ご注意

- 予約運転のとき、色移りしやすい衣類は一緒に洗濯しないでください。
- 電源プラグを抜いたり、停電したときは、予約運転は取り消されます。
- 洗濯物の量や質、給水量により仕上がり時間がずれることがあります。
- 衣類のシワ防止のため、洗濯が終わったらできるだけ早く干してください。
- 予約設定後に設定内容を変更して運転する場合は、一度洗濯・脱水槽内の水を排水してから運転してください。
- 洗剤ケースに給水中など、予約運転が始まるまでは一時停止はできません。
- 予約運転により、Ag除菌お湯取ユニットを長時間浴槽内に浸したままにしておくと、Ag除菌お湯取ユニットのビーズ溶出量が増えて、寿命が短くなります。使用後はすぐに浴槽から出してください。

全自動コースの運転内容と、変更できる内容

洗濯・脱水槽の動作

洗い

洗剤溶かし

洗剤溶かし給水

洗剤投入口に給水しながら洗剤を投入し、洗濯・脱水槽を回転させて洗剤を溶かします

洗剤散布

ポンプで洗濯液を衣類にしみ込ませます

ホット高洗浄

温風 (約10分)
温風を吹きかけながら、かくはんします
(ホット高洗浄設定時のみ)

節水ビート洗浄

衣類を動かしながら、ポンプで洗剤液を循環させます

ため洗い

衣類をかくはんさせながら、ポンプで洗剤液を循環させます
標準コース(節水ビート洗浄)よりも高い水位で洗います

すすぎ

回転シャワーすすぎ (自動設定のみ)

排水して脱水します

洗濯・脱水槽をゆっくり回転しながら給水します

排水して脱水します

洗濯・脱水槽をゆっくり回転しながら給水します

ビートすすぎ

排水して脱水します
設定水位まで給水

衣類を動かしながら、洗剤分をもみ出します
低い水位で水を循環させます
水を循環させて残った洗剤分を押し出します

ためすすぎ

排水して脱水します
設定水位まで給水

衣類を動かしながら、洗剤分をすすぎます
高い水位で水を循環させます
水をたっぷり使ったすすぎます

注水ビートすすぎ

排水して脱水します
設定水位まで給水

注水しながら衣類を動かし、洗剤分をもみ出します
(最終のすすぎのみ(ポンプを運転します))

排水・注水しながら水を入れ替えます

※「注水すすぎ」は「注水ビートすすぎ」より水位が高くなりますが動きは同一です。
※「清水すすぎ」については (→P.35)

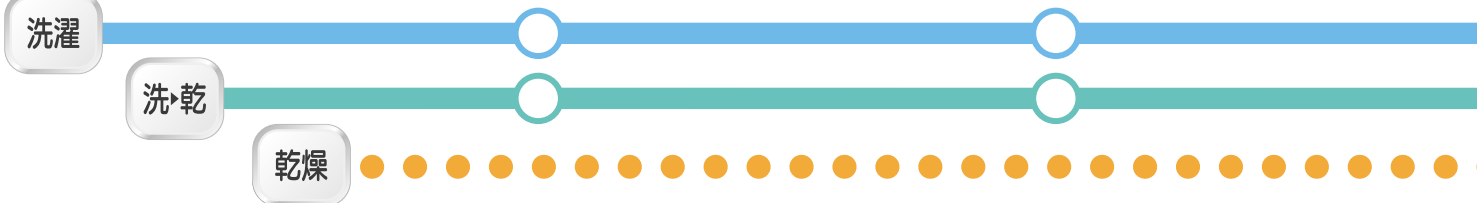

コース	水位	洗い	すすぎ		
			1回目	2回目	3回目
標準	ビート (節水)	15分 3,6,9,12,15,20分	回転シャワーすすぎ ビート、ためまたは注水ビートすすぎ1~3回	ビートすすぎ	—
念入り	ビート (節水)	25分 3,6,9,12,15,20,25分	ビートすすぎ ビート、ためまたは注水ビートすすぎ1~3回	ビートすすぎ	ビートすすぎ
ソフト	ビート (節水)	15分 3,6,9,12,15,20分	ビートすすぎ ビート、ためまたは注水ビートすすぎ1~3回	ビートすすぎ	—
ため洗い	自動(高~少) 高、中、低、少	15分 3,6,9,12,15,20分	回転シャワーすすぎ ためまたは注水すすぎ1~3回	ためすすぎ	—

- 所要時間の目安は、給水時間(給水量毎分15L)・排水時間(標準状態)を含みます。
(本体の残時間表示と上表の所要時間は、水道水圧、洗濯物の量、排水条件などにより異なります)
- 残時間表示が開始直後、増減する場合があります。
(水圧や水栓の開き具合、運転中の状態を計算し、補正しているためです。)
- 「標準」「念入り」「ソフト」「ため洗い」「低温乾燥」コースは、衣類の量と質を計測して、最適な洗濯内容を決定します。
- 電源を入れると前回運転したコースが表示されます。(洗濯の「標準」「念入り」「ソフト」「ため洗い」コースの場合)
- 「洗い」行程終了後は、コース内容は変更できません。
- スタートしたあとはコースの切り替えはできません。
いったん電源を切ってから行ってください。

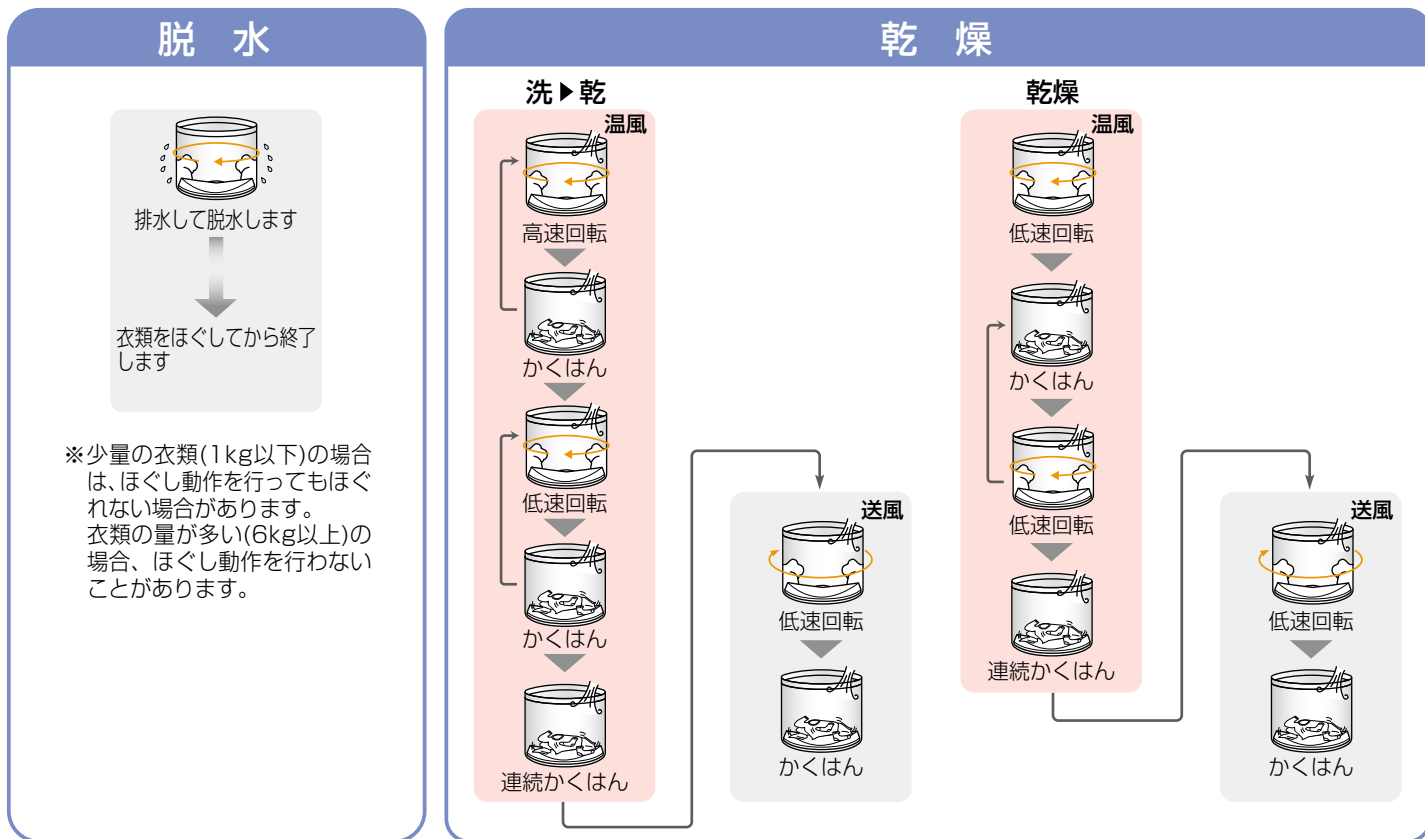

※少量の衣類(1kg以下)の場合は、ほぐし動作を行ってもほぐれない場合があります。衣類の量が多い(6kg以上)の場合、ほぐし動作を行わないことがあります。

● ● ● 運転する行程
 □ 標準設定内容
 □ 各ボタンで切り替えできる内容

脱水		乾燥		所要時間の目安 (実際の時間とは異なる場合があります。)		
洗濯	洗▶乾	洗▶乾	乾燥	洗濯	洗▶乾	乾燥
6分 1~9分	1分 1分(自動),7分(自動以外)	自動 30,60,90分,自動	自動 30,60,90分,自動	47分 (26~93分)	1時間~ 7時間	30分~ 6時間
7分 1~9分	1分 1分(自動),7分(自動以外)	自動 30,60,90分,自動	自動	85分 (26~93分)	1時間~ 7時間半	30分~ 6時間
7分 1~9分	—	—	—	62分 (26~93分)	—	—
7分 1~9分	1分 1分(自動),7分(自動以外)	自動 30,60,90分,自動	—	65分 (26~88分)	1時間~ 7時間半	—

- 乾燥の目安時間は、室温20℃、水温20℃で運転した場合です。
- 室温が約5℃以下のとき、または約30℃をこえたときには、自動的にヒーター入力下がりがり、乾燥時間がさらに長くなる場合があります。
- 乾燥フィルターが目づまりしていると乾燥時間は長くなります。
- 大物などは、丸まったりして乾燥時間が長くなる場合があります。

- 残時間表示が「10分」、「20分」または「30分」で、1時間~2時間待機することがあります。(規定の乾き具合になるまでセンサーで検知し、運転を継続しているためです。)
- お湯取を設定して運転している場合は、風呂水の吸水状態により、運転時間が長くなる場合があります。

全自動コースの運転内容と、変更できる内容(続き)

洗濯・脱水槽の動作

洗い

洗剤溶かし

→ P.58

ホット高洗浄

→ P.58

ドライ

洗濯・脱水槽が回転
(循環ポンプが動作します)

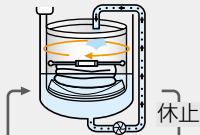

9分間繰り返す

毛布

洗濯・脱水槽が回転

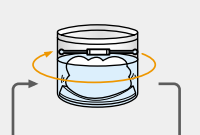

25分間繰り返す

シワガード、低温乾燥

→ P.58 の洗いと同じ

すすぎ

毛布

洗濯・脱水槽が回転

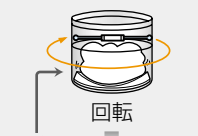

回転

25分間繰り返す

停止

ビートすすぎ

排水して脱水します
設定水位まで給水

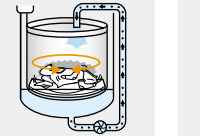

ためすすぎ

排水して脱水します
設定水位まで給水

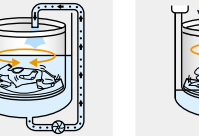
注水ビートすすぎ

排水して脱水します
設定水位まで給水

ドライ

洗濯・脱水槽が回転
(循環ポンプが動作します)

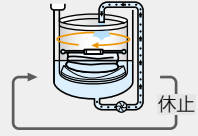

9分間繰り返す

※「注水すすぎ」は「注水ビートすすぎ」より水位が高くなりますが動きは同一です。
※「清水すすぎ」については → P.35

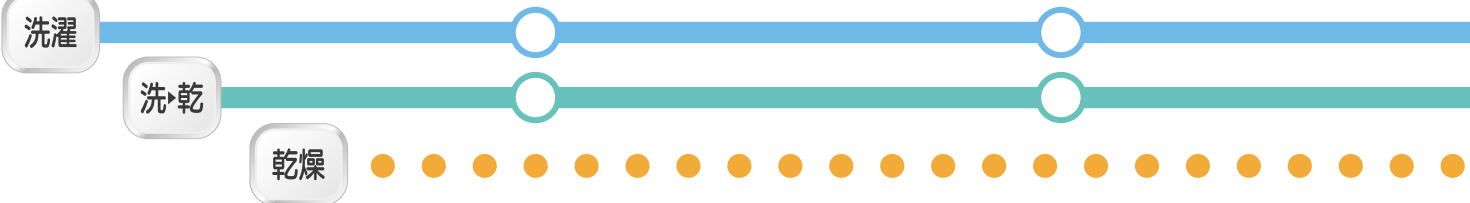

コース	水位	洗い	すすぎ		
			1回目	2回目	3回目
毛布	高 高、中、低、少	25分 15、20、25分	注水すすぎ	注水すすぎ	—
			ためまたは注水すすぎ1~3回		
ドライ	低 低、少	9分 6、9分	ためすすぎ	ためすすぎ	—
			ためまたは注水すすぎ1~3回		
シワガード	ビート (節水)	15分 3、6、9、12、15、20分	ビートすすぎ	ビートすすぎ	—
			ためまたは注水ビートすすぎ1~3回		
低温乾燥	ビート (節水)	12分 3、6、9、12、15、20分	ビートすすぎ	ビートすすぎ	—
			ためまたは注水ビートすすぎ1~3回		

脱水



※少量の衣類(1kg以下)の場合は、ほぐし動作を行ってもほぐれない場合があります。衣類の量が多い(6kg以上)の場合、ほぐし動作を行わないことがあります。

乾燥

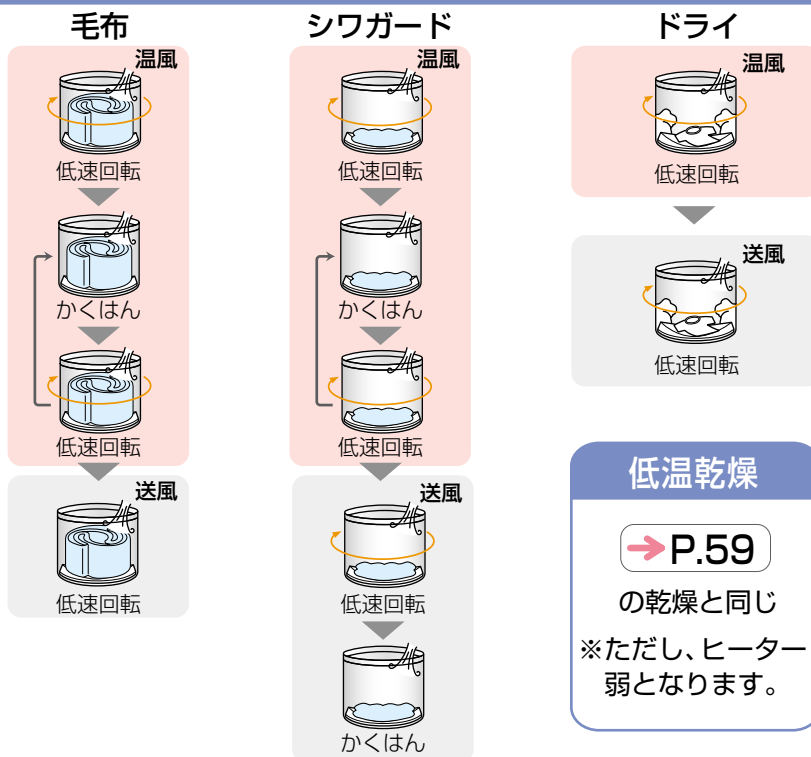

● ● ● 運転する行程
 □ 標準設定内容
 □ 各ボタンで切り替えできる内容

脱水

洗濯	洗▶乾
7分 1~9分	7分
1分	—
—	7分
—	1分

乾燥

洗▶乾	乾燥
自動	—
—	100分 (ランプは90分)
30分	30分
自動	自動

所要時間の目安

(実際の時間とは異なる場合があります。)





洗濯	洗▶乾	乾燥
63分 (54~62分)	4時間~ 5時間	—
38分	—	100分
—	1時間~ 1時間半	30分
—	1時間半~ 7時間半	1時間~ 6時間

いろいろな使いかた

音声ガイド

音声ガイドの使いかた

-  を押すと、選んだコースや運転中の動作を音声でお知らせします。また、エラー発生時には、エラー内容と対処方法を自動でお知らせします。次のような場合に、音声でお知らせします。

状態	内容
コース選択中	 を押すと、選択されているコースをお知らせします。
運転開始時 ( で運転を開始したとき)	メロディ音を音声に設定している場合、運転開始をお知らせします。
運転中	 を押すと、押したときの運転中の動作をお知らせします。
エラー発生時	エラー発生時に、自動でエラー内容と対処方法を音声でお知らせします。また、表示部にエラーが表示されているときに  を押すと、エラーの内容と対処方法を音声でお知らせします。

音声ガイドの音量調整

- 音声ガイドの音量調整、または「切」にすることができます。

工場出荷時は音量を「中」にしています。設定を変更するときは

1  を押し、電源を入れる

2  を3秒以上押す

3秒以上押すごとに次のように切り替わります。

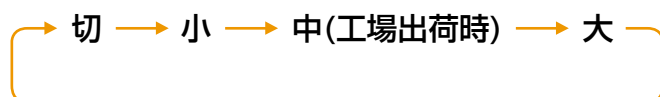

そのまま約5秒間放置すると、音声で設定完了をお知らせします。

-  を押した後は、音量調整できませんので、スタート後は、一度電源を切り、再度電源を入れてから調整してください。
- 設定内容は記憶されます。

	音量「大」
	音量「中」(工場出荷時)
	音量「小」
	音量「切」

運転スタート音・終了音について

- 運転スタート・終了時にメロディ音が鳴ります。
- 4種類の中からお好みで設定することができます。

工場出荷時は「メロディ」が設定されています。設定を変更するときは

1 **入** を押し、電源を入れる

2 **洗乾** を3秒以上押す

3秒以上押すごとに次のように切り替わります。

3 **切** を押し、電源を切る

メロディ (工場出荷時) → 音声 → ブザー → 音なし (ボタン受付音あり)

(お好みに設定したあと、電源を切ることで完了となります)

- 設定内容は記憶されます。

終了予告音について

- 予告音にて運転終了約10分前をお知らせします。
- 音あり／音なしのどちらかを設定できます。

工場出荷時は「設定あり(音あり)」にしています。設定を変更するときは

1 **入** を押し、電源を入れる

2 **スタート一時停止** を3秒以上押す

3秒以上押すと、次のように切り替わります。

3 **切** を押し、電源を切る

音あり (工場出荷時) → 音なし

(電源を切ることで完了となります)

※運転スタート・終了音の設定によって、切り替え時に鳴る音が異なります。

- 脱水中、衣類のアンバランスで脱水をやり直したときは、終了予告音は鳴りません。
- 設定内容は記憶されます。
- 音あり設定に戻すときは ①～③ を繰り返してください。

清水(仕上げ)すすぎを設定・解除したいとき

- 最後のすすぎ行程を「お湯取」に設定したとき、すすぎ行程の最後に水道水ですすぎ運転を行い、すっきりきれいにすすぎます。

工場出荷時は「設定なし」にしています。設定を変更するときは

1 **入** を押し、電源を入れる

2 **お湯取** を3秒以上押す

- 設定内容は記憶されます。

	設定なし(工場出荷時) (清水すすぎは行いません。)
	設定あり



いろいろな使いかた(続き)

温度センサー制御を設定・解除したいとき

- 室温を検知し、洗い時間をコントロールします。
室温が低い場合は、洗い時間が長くなります。

工場出荷時は「設定なし」にしています。設定を変更するときは

- 1 入 を押し、電源を入れる
- 2 予約 を3秒以上押す → 設定内容が表示されます。
- 3 洗い を押す → 
- 4 スタート一時停止 を押す

	設定なし(工場出荷時) (温度センサー制御しません。)
	設定あり



- 洗濯と洗▶乾の「標準」「念入り」「ため洗い」コースで動作します。
(「洗い」のみなど、設定を変更した場合は動作しません)
- お湯取設定時、温度センサー制御は動作しません。
- 連続して洗濯したときなどは、温度センサー制御が動作しない場合があります。
- 設定内容は記憶されます。

ほこりクリーニングを設定・解除したいとき

- 乾燥運転時に洗濯・脱水槽の裏側にたまるホコリや排水ホース内のホコリを洗い流すために、洗濯・洗乾・乾燥運転5回終了ごとに、次回の洗濯のすすぎを「ためすすぎ」にします。

工場出荷時は「設定なし」にしています。設定を変更するときは

- 1 入 を押し、電源を入れる
- 2 予約 を3秒以上押す → 設定内容が表示されます。
- 3 すすぎ を押す → 
- 4 スタート一時停止 を押す

	設定なし(工場出荷時) (ほこりクリーニングは行いません。)
	設定あり

- 設定内容は記憶されます。



乾き具合を調整したいとき

■乾燥後の洗濯物の乾き具合は、洗濯物の量、大きさ、質によって異なります。お客様のご使用状況に合わせて、調整してください。

工場出荷時は「標準モード」にしています。設定を変更するときは

- 1 **入** を押し、電源を入れる
- 2 **予約** を3秒以上押す → 設定内容が表示されます。
- 3 **脱水** を押し、設定を変更する → 
- 4 **スタート一時停止** を押す

●設定内容は記憶されます。

	「弱め」：乾きすぎるとき (湿り気がやや多くなります。)
	「標準」：工場出荷時
	「強め」：乾きムラが多いとき (シワが多くなります。)

温風脱水を設定・解除したいとき

■脱水時に温風を吹きかけることで、衣類を温かくやわらかな状態に取り出すことができます。
(「毛布」「ドライ」コース、「洗▶乾」「乾燥」「清潔」では行いません)

工場出荷時は「設定なし」にしています。設定を変更するときは

- 1 **入** を押し、電源を入れる
- 2 **脱水** を3秒以上押す

●設定内容は記憶されます。

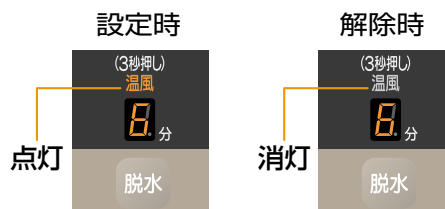

ご注意

- 温風脱水中に一時停止すると、高温ランプが点滅することがあります。高温ランプ点滅中はふたを開けられません。(高温ランプが点滅している間は、洗濯・脱水槽内の温度を下げるため冷却運転を行っています)

いろいろな使いかた(続き)

ほぐし脱水を設定・解除したいとき

■「洗濯」運転の最終脱水は、脱水終了後にほぐす運転を行い(2~4分)、洗濯物を取り出しやすくします。(「毛布」「ドライ」コースは行いません)

工場出荷時は「設定あり」にしています。設定を変更するときは

1 **入** を押し、電源を入れる

2 **洗濯** を3秒以上押す



- 設定内容は記憶されます。
- 衣類の量が多い(6kg以上)の場合は、ほぐし動作を行わないことがあります。

ふんわりガードを設定・解除したいとき

■乾燥終了後、洗濯物を取り出すまで、ふんわり感を保つため、かくはん運転を行います。(「毛布」「ドライ」「シワガード」「消臭除菌」「花粉」コースは行いません)

ふんわりガード運転 30秒間かくはんを5分間隔で約2時間運転します。ふたを開けた時点で終了します。

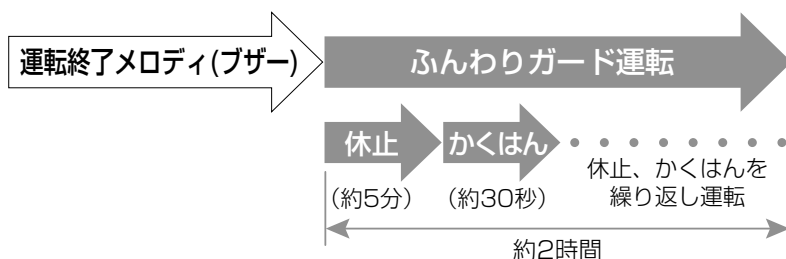

ふんわりガード運転中は、残時間表示が「0:00」で点滅表示します。



ふたを開けると消灯します。

工場出荷時は「設定なし」にしています。設定を変更するときは

1 **入** を押し、電源を入れる

2 **乾燥** を3秒以上押す

- 設定内容は記憶されます。

設定完了は「ピー」で、解除したときは「ピッ」でお知らせします。

照明を使う

■照明を点灯し、洗濯・脱水槽を見やすくします。

照明の点灯

ホット高洗淨 を3秒以上押す

照明が5分間点灯し、その後消灯します。

- ふたが閉まっていないと点灯しません。
- 照明点灯中にふたを開けると消灯します。
- 洗濯・脱水槽内の冷却運転中や、脱水のブレーキ中は受け付けません。

照明の消灯

照明点灯中に **ホット高洗淨** を3秒以上押す

ホット高洗浄を使う

■高濃度洗剤液を衣類に振りかけたあと、温風を吹きかけ洗剤を活性化させて洗浄します。
(「毛布」「ドライ」「シワガード」コース、および「乾燥」「清潔」「予約」運転では設定できません)

1 「ホット高洗浄」を選ぶ

※運転時間が約10分長くなります。



2 浸透させる

洗剤を投入口に入れ、高濃度洗剤液を振りかけ浸透させる

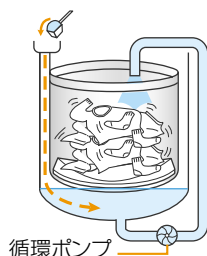

3 温める

温風を衣類に吹きかけ、洗剤が酵素パワーを発揮する温度まで温め、汚れを浮かせる

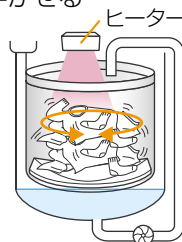

4 節水ビート洗浄

水を追加し、約2倍の高濃度洗剤液を循環させながら、押したたいて、もみ洗う

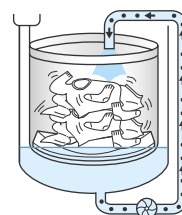

- ランプは、温風が出ている約10分間点滅し、その後消灯します。
- 温度調整のために、洗濯液の一部を排水する場合があります。
- ホット高洗浄動作中に一時停止を押しても、すぐにふたのロックが解除しない場合があります。洗濯・脱水槽内を冷却しているためです。
- 室温が低い(約8℃以下)場合、ホット高洗浄の動作時間が約3分長くなります。
- 給水開始後、洗い時間を変更した場合、ホット高洗浄の動作を解除することがあります。
- こんなときはホット高洗浄はできません。
 - ・水が入った状態でスタートした場合
 - ・洗濯物の量が約2kg以下〔洗剤量表示が (0.3)〕の場合
 - ・予約設定した場合
 - ・「少」水位設定の場合
- ホット高洗浄設定時は、洗濯物量を計測したあとからホット高洗浄動作終了まで、各設定の変更はできません。
- ホット高洗浄設定時は、塩素系の漂白剤は使用しないでください。変色、布やぶれの原因となります。
- ホット高洗浄動作中に一時停止した場合、フタロックが解除しても高温ランプは点灯しています。

お手入れ

糸くずフィルター、異物トラップのお手入れ

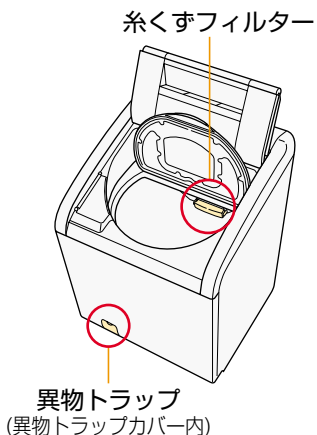

- 糸くずフィルター：お洗濯ごとにお手入れしてください。
- 異物トラップ：「異物トラップ」ランプ、または「C17」点灯時にお手入れしてください。

電源を入れたときに「異物トラップ」ランプまたは「C17」が点灯しているときは、異物トラップと糸くずフィルターを確認してください。

- このときは、電源を切り、異物トラップと糸くずフィルターをお手入れして「異物トラップ」ランプおよび「C17」表示が消えたことを確認後、運転してください。

糸くずフィルター (糸くずフィルターが目詰まりすると、洗濯物への糸くず付着の原因になります。洗濯運転を行ったあと、毎回お手入れしてください。)

- 1** つまみを左に回して、糸くずフィルターを手前に引き出す

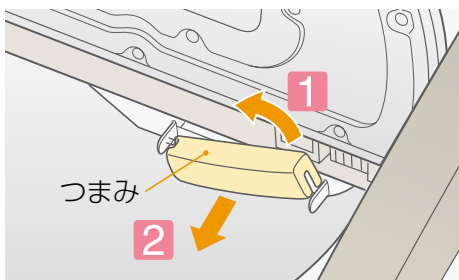

- 2** ふたを開け、糸くずを取り除き、目詰まりを洗い落とす

- 目詰まりがひどい場合は、歯ブラシなどで掃除してください。
- 乾燥運転終了後は、糸くずが乾いて固まることがあります。

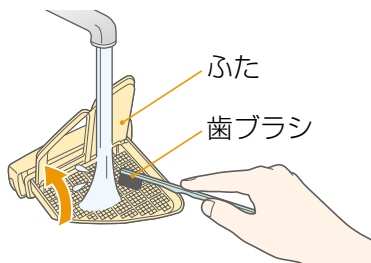

- 3** 糸くずフィルターを差し込み、つまみを左に回しながら奥まで入れる

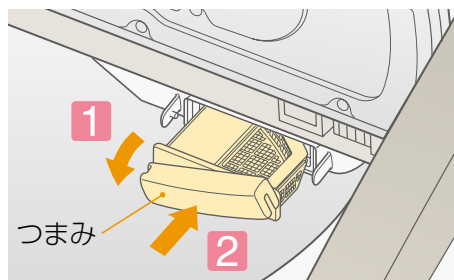

- 4** つまみを右に回してロックする

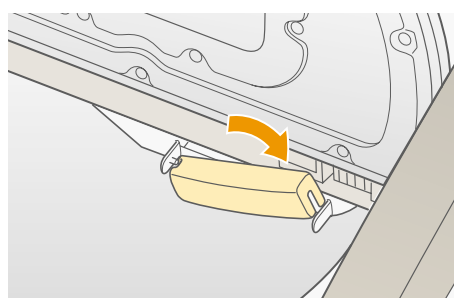

ご注意

- 糸くずフィルターが目詰まりしたまま運転を続けると、内部配管などに糸くずが堆積してしまう恐れがあるため、お洗濯ごとにお手入れしてください。
- 糸くずフィルター挿入口に指を入れないでください。指が抜けにくくなる恐れがありますので、歯ブラシなどでお手入れしてください。
- 乾燥運転終了後は、糸くずフィルターが熱くなっていますのでご注意ください。

お願い

- 糸くずフィルターは消耗品です。破損したときは、販売店でお買い求めください。
糸くずフィルター (型式 NET-D9JV) → P.87

異物トラップ

準備 異物トラップを外す前に、脱水運転を行い、洗濯・脱水槽内の水を排水する

→ P.54

1 異物トラップカバーを開ける

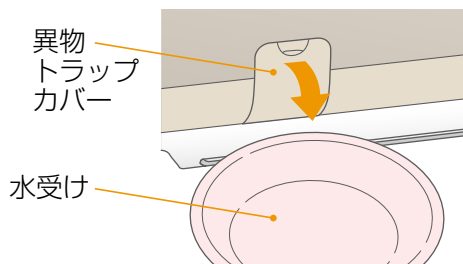

- 異物トラップを外すときに残水が出ますので、アンダートレイを引き出すか、水受けなどを置いてください。

2 異物トラップのつまみを左に90°回し、手前にゆっくり引き出す

(残水が出ますので注意してください。)

左に回す

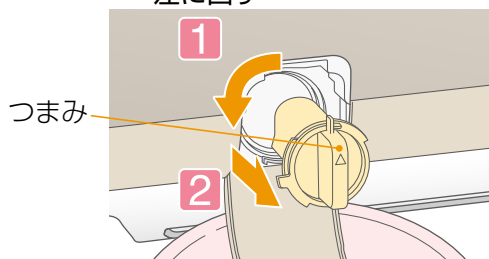

3 異物などを取り除き、汚れを洗い流す

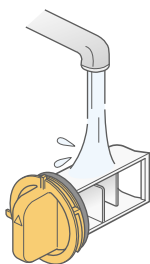

4 異物トラップのトラップ部を、下図の矢印方向にカチッと音がするまで確実に回す

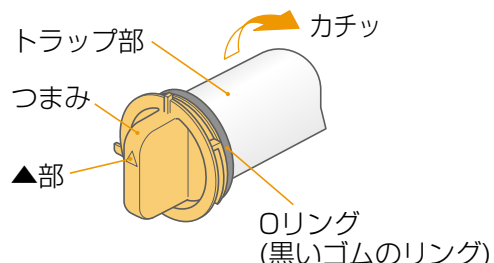

5 つまみの▲部を上にして、異物トラップを奥まで差し込み、つまみを右に止まるまでしっかり回す

つまみを右に止まるまで回さないと、「C16」エラーが表示され、運転できません。→ P.77

奥まで差し込み 右に止まるまで回す

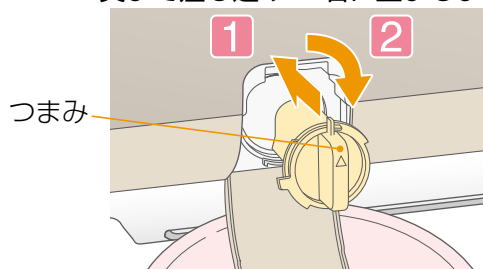

6 異物トラップカバーを閉める

- アンダートレイを引き出したときは収納してください。

お願い ●異物トラップは消耗品です。破損したときは、販売店でお買い求めください。
異物トラップ → P.87
(部品番号 BW-D9JV-050)

ご注意

- 運転中は異物トラップを外さないでください。多量の水が出る場合があります。
- 洗濯・脱水槽に水が入っている場合や、排水ホースが敷居をまたいで高くなっている場合(床面より10cm以上)、また、排水口が詰まっている場合は、異物トラップを外すときに多量の水が出てきますので、十分注意してください。排水を確認してからお手入れしてください。
- 異物トラップを取り出したとき、Oリング(黒いゴムのリング)をなくさないように注意してください。Oリングを取り付けないと、水漏れします。取り付ける際、異物トラップ取付部やOリングに糸くずが付着していないか確認してください。付着したまま取り付けると、水漏れする恐れがあります。
- Oリングが破損した場合は、すぐに取り替えてください。水漏れや故障の原因になります。
- 異物トラップは確実に固定してください。固定していないと「C16」が表示され、運転できません。→ P.77

お手入れ(続き)

乾燥フィルター (乾燥フィルターが目詰まりすると、洗濯物の乾きが悪くなります。乾燥運転を行ったあと、毎回お手入れしてください。)

■乾燥フィルターは手でやさしく水洗いしてください。洗剤、漂白剤で洗わないでください。

1 乾燥フィルターを手前に引き出す

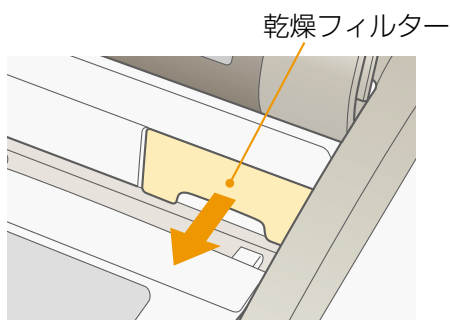

2 ロックレバーを外し、フィルターBを持ち上げる

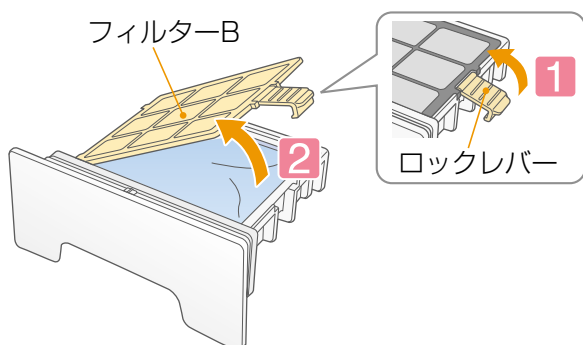

3 フィルターAのつまみを持って、垂直に引き上げ、取り外す

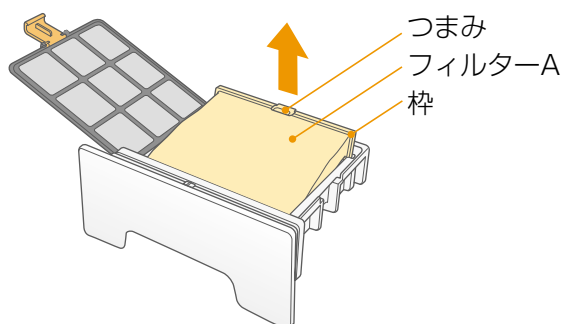

4 フィルターA、Bのネットに付いた糸くずなどを、掃除機で吸い取る

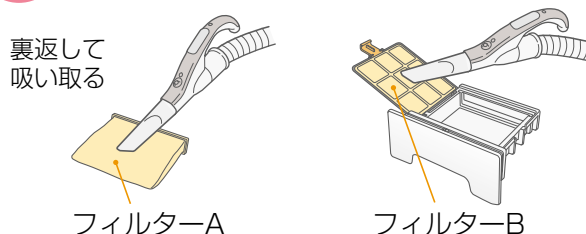

汚れがひどい場合は洗い流す

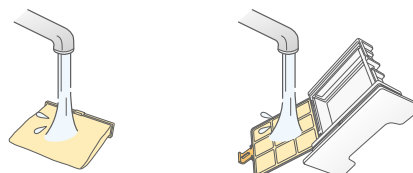

●水洗いしたあとは、よく乾かしてから取り付けてください。

5 フィルターAを乾燥フィルター本体に取り付け、フィルターBを閉じてロックレバーで固定する

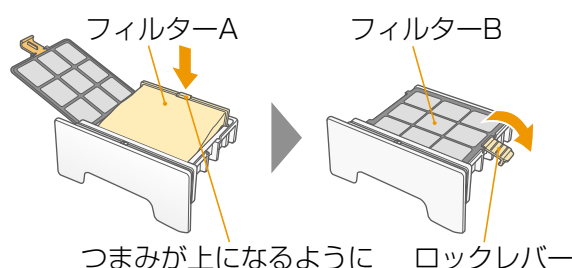

6 乾燥フィルターを、元どおりしっかり取り付ける



お願い ●乾燥フィルターは消耗品です。ネットが破れたときは、販売店でお買い求めください。

→ P.87

乾燥フィルター (部品番号 BW-D9JV-013)

●消臭効果がなくなったときは、乾燥フィルター (スーパーナノチタン消臭乾燥フィルター) を交換してください。

ご注意 ●取り付けが不完全ですと、「C15」が発生します。→ P.76

●乾燥フィルターをセットしないと洗濯も乾燥も運転しません。

●セットした後スタートすると、乾燥フィルターの点滅および「C06」表示は消えます。

乾燥フィルター差し込み口 (乾燥フィルター表示が消えなかったり、「CO6」が発生する場合)

■乾燥フィルター差し込み口の奥に糸くずが付着している可能性があります。
そのときは、付属のスイコミノズルによるお手入れをしてください。

- 1 乾燥フィルターを取り外す
- 2 スイコミノズルを掃除機の吸口に取り付ける

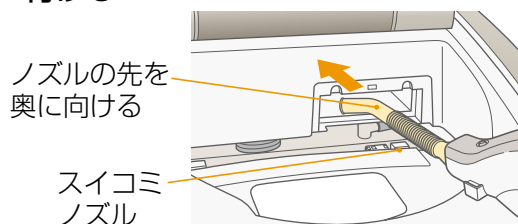

- 3 乾燥フィルター差し込み口の奥に付着した糸くずを吸い取る

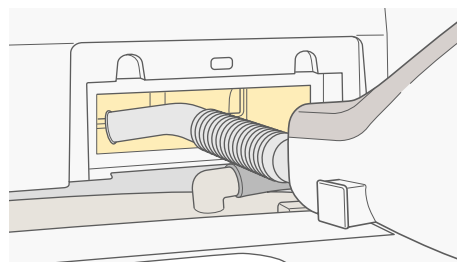

●スイコミノズルが掃除機の吸口に合わない(緩い)場合には、お使いの掃除機に合わせて下記のようにしてください。
日立製の場合 : 掃除機にアタッチメント(掃除機付属品)を取り付けてください。
日立製以外の場合 : スイコミノズルの根元にテープなどを巻いて取り付けてください。

- ご注意** お手入れするときは、乾燥運転後に行ってください。
- 糸くずに含まれている水分による掃除機の故障を防ぐためです。
乾燥フィルター差し込み口に手や指を入れないでください。
 - 取り付け内部が狭いため、怪我をする恐れがあります。

洗剤ケース (洗剤・漂白剤投入口、ソフト仕上剤投入口)

■洗剤ケースに残って固まった洗剤などがあると、ケースに水が流れるときにはがれ、本体内部に詰まり、水漏れの原因になります。
洗剤やソフト仕上剤が残っていたり、汚れていたら、水で洗い流してください。

- 1 洗剤ケース中央の仕切りをつまみ、上に持ち上げて取り外す
- 2 洗剤ケースからキャップを取り外し、汚れを洗い流す

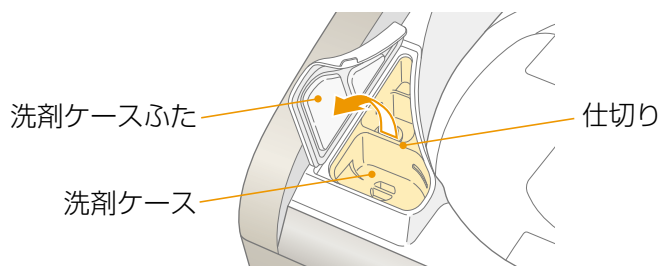

- しつこい汚れは、歯ブラシで取り除いてください。
- ソフト仕上剤投入口部も掃除してください。
- 汚れがひどいときは、お湯(約50℃)に約5分間浸し、歯ブラシなどで掃除してください。
- 凍結したときは、洗剤ケースにお湯(50℃)を入れてください。

- 3 水気をふき取り、元どおり取り付ける

- 洗剤ケースふた、キャップが取り付けられていることを確認し、きちんと奥まで入れてください。

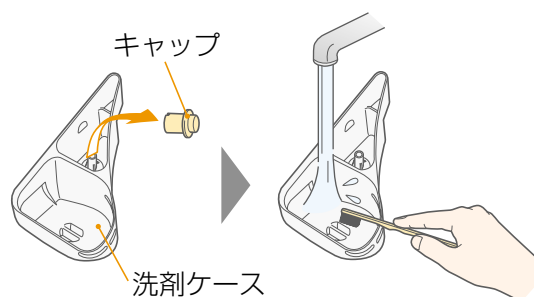

お手入れ(続き)

洗剤ケースふた

■洗剤やソフト仕上剤が付着していたり、汚れていたら、水で洗い流してください。

- 1 洗剤ケースふたを開ける
- 2 洗剤ケースふたを下に引きながら、奥側を引き上げて取り外す
- 3 洗剤ケースふたのパッキンの汚れを洗い流す
 - パッキンを洗うときは、亀裂や傷が付かないようにしてください。
 - パッキンを無理に引っ張らないでください。変形したり、外れたりして、水漏れの原因になります。
 - 洗剤ケースは、洗剤ケースふたと重なる部分を布などで拭いてください。汚れがひどい場合は、取り外して水洗いしてください。 →P.71
- 4 水気を拭き取り、洗剤ケースふたを手前から先に差し込み、元どおり取り付ける

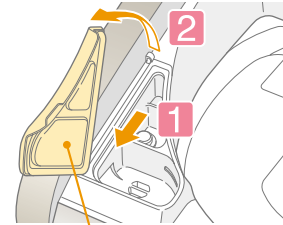

洗剤ケースふた

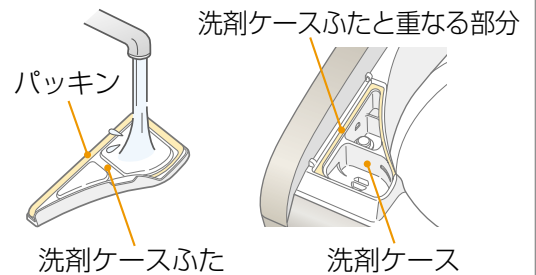

洗剤ケースふた

洗剤ケース

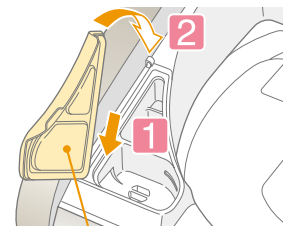

洗剤ケースふた

ご注意 ●洗剤ケースふたを取り付けないと、蒸気などにより、水漏れの原因となりますので、きちんと取り付けてください。

風呂水吸水口 (風呂水の吸水が遅くなったら)

- 1 お湯取ホースを外す →P.31
- 2 ポンプフィルターを取り外し、水洗いする
 - ポンプフィルター中央部の突起をつまみながら引き上げてください。
 - 指でつまめない場合は、ペンチなどでつまみながら引き上げてください。
- 3 元どおり取り付ける

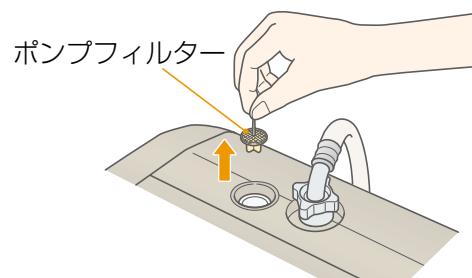
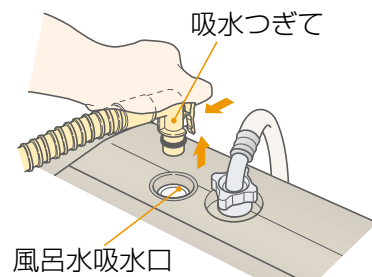

Ag 除菌お湯取ユニット (風呂水の吸水が遅くなったら)

1 ストレーナを矢印方向に回して取り外し、フィルターやネット、Ag 除菌ユニットを取り出し、洗浄する

- フィルター(黒)と(緑)を逆に取り付けると、Ag除菌お湯取ユニットが目詰まりしやすくなり、風呂水ポンプ故障の原因になります。

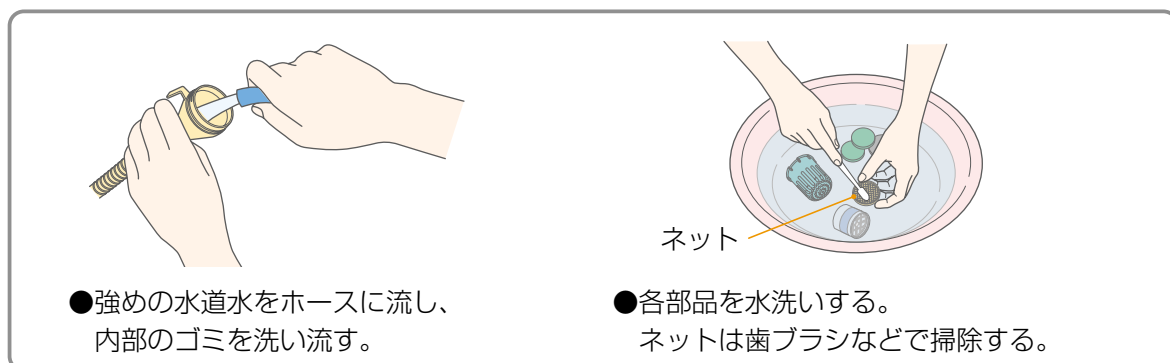
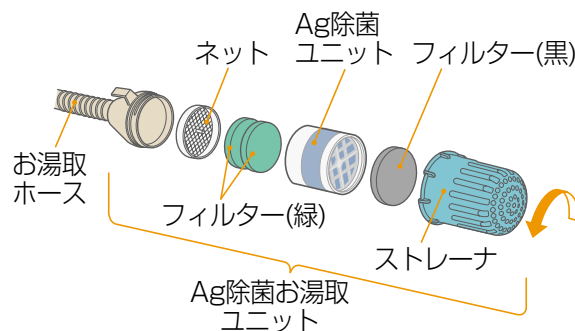

- 強めの水道水をホースに流し、内部のゴミを洗い流す。

- 各部品を水洗いする。
ネットは歯ブラシなどで掃除する。

2 水気をふき取り、元どおり取り付ける

ご注意

- Ag除菌ユニットは分解しないでください。(充填されているAgビーズが飛散する恐れがあります。)
- Ag除菌ユニットから、まれに微小なビーズが落ちる場合がありますので、その場合は、そのまま廃棄してください。
- Ag除菌ユニット内に充填されているAgビーズは、使用することにより変色します。これは、Agビーズ表面の銀成分が溶け出しているためです。問題ありません。
- お手入れ時に、洗剤、漂白剤、アルコール、ベンジン、クレンザー、薬品類を使用すると、変質の原因となりますので、使用しないでください。
- Ag除菌お湯取ユニットを落としたり、衝撃を加えないでください。破損したり、Agビーズが流出する恐れがあります。

お願い

- Ag除菌ユニットは消耗品です。Agビーズの量が減ったときは、販売店でお買い求めください。→P.87 (お取り替えの目安：Agビーズの量が、Ag除菌ユニットの目安ライン以下になったとき) Ag除菌ユニット (部品番号 BW-D9JV-078)

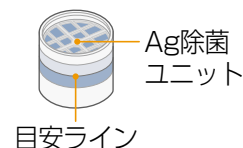

お手入れ(続き)

給水口 (水道水の出が悪くなら)

- 1 水栓を閉めて、給水ホースを外す
●水の飛び散りを防ぐため、以下の手順で行ってください。

- 1 水栓を閉めて **入** を押し、電源を入れる

- 2 **清潔** を押し、「槽洗浄」コースを選ぶ

- 3 **スタート一時停止** を押し、スタートする

- 4 約1分間運転し、**スタート一時停止** を押してから

- 切** を押す

- 5 ユニオンナットを緩め外す

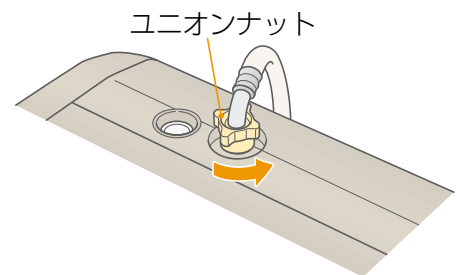
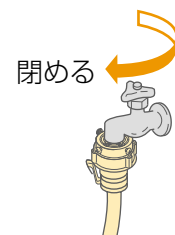

- 2 網にたまったゴミを、歯ブラシなどで取り除く

- ゴミが取りにくいときは、網をペンチなどで取り外して掃除してください。
- 網を外した場合は、元どおりに取り付けてください。取り付けないと、給水弁の故障の原因になります。

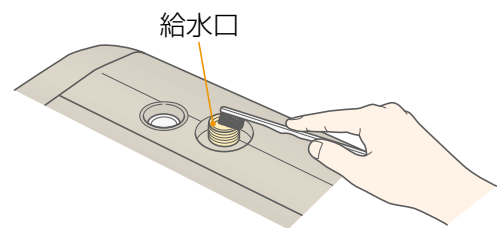

本体、洗濯・脱水槽 (水滴が付いたり、汚れたら)

- 本体の水滴や汚れは、柔らかい布でふき取ってください。
- ふたなどのプラスチック部品や、鋼板部品に洗剤やソフト仕上剤が付いたときも、柔らかい布でふき取ってください。放置すると傷むことや破損することがあります。
- 本体各部に直接水をかけないでください。
- ベンジン、シンナー、クレンザー、アルカリ性洗剤、弱アルカリ性洗剤、ワックスなどでふいたり、たわしでこすらないでください。
- 洗濯・脱水槽のさびは、市販のクリームクレンザーでふき取ってください。金属たわしなどは使わないでください。
- ステンレス槽はさびにくい性質を持っていますが、次のような場合にはさびが発生することがあります。
 - ・ヘアピンなどの洗濯・脱水槽への長時間の接触や、鉄粉や赤さびの混じった水の使用。
 - ・洗濯・脱水槽内、内ふた周辺の金属部分への塩素系漂白剤や洗剤、ソフト仕上剤の長期間放置。

内ふた (内ふたや、その周辺に糸くずなどが付いたら)

- 内ふたまわりに付いた糸くずなどは取り除いてください。
- 内ふたの金属面が汚れたら、湿った布でふき取ってください。

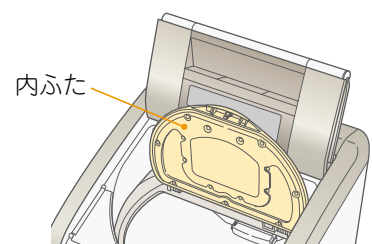

排水口 (月に一度を目安に、または乾燥時間が長くなったり、「CO2」が発生する場合)

■排水口のお手入れは、月に1度を目安に「ため洗い」コースを運転してください。水位の高い「ため洗い」コースの排水の勢いを利用して、詰まりを防止します。洗濯物、洗剤は入れずに運転してください。

「ため洗い」コースの運転手順

- 1 **入** を押し、電源を入れる
- 2 **洗濯** を押し、「ため洗い」コースを選ぶ
- 3 **水位** **洗い** **すすぎ** **脱水** の各ボタンを押し、
水位「高」、洗い「3分」、すすぎ「なし」、脱水「1分」を選ぶ
●すすぎは表示を消します。
- 4 **スタート一時停止** を押し



■上記のお手入れを実施しても、乾燥時間が長くなったり、「CO2」エラーが発生する場合は、排水口(排水トラップ)の掃除をしてください。

お困りのときは

残時間表示部に こんな表示が出たら

次のときは、表示の点滅やブザーでお知らせします。ただし、万一の誤検知が考えられますので、一時停止か一度電源を「切」にし、再びスタートさせ、同様の異常報知がでる場合は、次の点検を行ってください。

表示とお知らせ内容

確認するところ

直しかた



給水できない

- 給水経路を確認してください。
 - ・水栓は開いていますか。または断水していませんか。
 - ・水道、給水ホースが凍っていませんか。
 - ・給水口の網にごみがかたまっていますか。

一時停止する

異常を取り除く

スタートボタン
を押して、
再スタート



排水できない

- 排水ホースを確認してください。
 - ・排水ホースを倒していませんか。
 - ・つぶれたり、凍結していませんか。
 - ・先端が水につかっていますか。
 - ・糸くずなどが詰まっていますか。
 - ・途中10cm以上高くなっていますか。
 - ・延長ホースが3m以上になっていませんか。
- 排水口(排水トラップ)を確認してください。
 - ・糸くずなどが詰まっていますか。

閉じる

運転再開



ふたが開いている

- ふたを閉めてください。
 - ・洗濯・脱水槽が回転するときは、危険防止のためふたをロックします。

一時停止し、
片寄りを修正、
または衣類減ら
したり、均一に
してふたを閉め
スタート



脱水、乾燥できない

- 衣類が多すぎたり、少なすぎたりしていませんか。
 - ・大物(シーツなど)が多い→大物を減らす。
 - ・衣類が少ない→バスタオルを1~2枚追加する。
- 衣類が片寄っていませんか。
 - ・衣類の片寄りやからみをほぐす。
 - ・均一に見えても、水を含んで重くなった綿の洗濯物などが1か所にまとまると、バランスが悪くなります。
- 本体ががたついていたり、傾いた床面に設置していませんか。
- 水準器の気泡が中心の丸の中にありますか。
- 厚手の衣類を単独で洗っていませんか。



乾燥フィルターが
目詰まりしている

- 乾燥フィルターが目詰まりしていませんか。

乾燥フィルターのお手入れ → P.70

スタートボタンを押す

乾燥が終わらない

- 乾燥フィルターが目詰まりしていませんか。
- 洗濯物は脱水しましたか。
- 洗濯物はからんでいませんか。
- 水栓は開いていますか。(乾燥中も冷却用の水を使用します)
- 水道、給水ホースが凍っていませんか。
- 断水していませんか。
- 給水口の網にごみがかたまっていますか。
- 排水ホースを確認してください。
 - ・排水ホースを倒していませんか。
 - ・つぶれたり、凍結していませんか。
 - ・先端が水につかっていますか。
 - ・糸くずなどが詰まっていますか。
 - ・途中10cm以上高くなっていますか。
 - ・延長ホースが3m以上になっていませんか。
- 給湯接続していませんか。

電源を切る

異常を取り除く

電源を入れ、
再度乾燥運転



ふたのロック、
解除ができない

- ふたが浮いていませんか。
 - ふたをきちんと閉めてから一時停止し、再スタートしてください。

エラーが消えない場合は、修理を依頼してください



乾燥フィルターが
装着されていない

- 洗濯のときも乾燥フィルターを取り付けてください。
- 乾燥フィルターが装着されていますか。
- 乾燥フィルターは奥まで入っていますか。
- 乾燥フィルターのパッキンがめくれたまま装着していませんか。

乾燥フィルターをきちんと装着したあと、スタートボタンを押して、再スタート

表示とお知らせ内容

確認するところ

直しかた

0:16

異物トラップが装着
されていない

- 異物トラップが装着されていますか。
- 異物トラップは止まるまで右方向に回してください。

異物トラップをきちんと装着したあと、スタートボタンを押して、再スタート

0:17

異物トラップに異物
がある
糸くずフィルターが
目詰まりしている

- 異物トラップに異物はありませんか。
- 糸くずフィルターが目詰まりしていませんか。

異物トラップ、糸くずフィルターのお手入れ

→ P.68

0:18

脱水の回転数が
あがらない

- 排水ホースを確認してください。
 - ・つぶれていませんか。
 - ・先端が水につかっていませんか。
 - ・糸くずなどが詰まっていますか。
 - ・途中10cm以上高くなっていませんか。
 - ・延長ホースが3m以上になっていませんか。
- 泡が多く出すぎていませんか。
 - すすぎを行ってから脱水してください。

一時停止する

異常を取り除く

スタートボタンを押して、再スタート

0:19

乾燥容量オーバー

- 乾燥する衣類の量を減らしてください。
 - ・乾燥できる衣類の量は洗濯物の種類、大きさ、布質により変わります。

一時停止し、衣類を減らして、ふたを閉め再スタート

0:20

モータが
回転できない

- 洗濯物の量が多い、または泡が多く出すぎていませんか。
 - 洗濯物を減らしてください。
 - 衣類がからまっていますか。
 - 洗剤を入れすぎていませんか。
- 電圧が低下していませんか。
 - 電源コードを延長していませんか。
 - 同じコンセントに他の機器を接続していませんか。

一時停止し、衣類を減らして、ふたを閉め再スタート

エラーが消えない場合は、修理を依頼してください

異物
トラップ

- 異物トラップに異物があったり、糸くずフィルターが目詰まりしていませんか。

異物トラップ、糸くずフィルターのお手入れ

→ P.68

乾燥
フィルター

- 乾燥フィルターが目詰まりしていませんか。

乾燥フィルターのお手入れ(→P.70)
電源を切ると消灯します。

●これら以外の表示(F○○、C○○)が出た場合は、外来ノイズなどの影響でセンサーが正しく検知できないことがあります。電源を一度切り、もう一度やり直してください。それでも同じ表示がでたときは、使用を中止し修理を依頼してください。

- 「C19」表示の乾燥容量オーバーは衣類の量で検知しています。衣類の質によっては規定容量以下でも表示することがあります。
- 衣類をほぐして再スタートしても、「C20」表示が何度も表示されるときは、使用を中止して修理を依頼してください。
- 冷却運転中は、電源ボタンの「切」以外は受け付けません。また、冷却運転中に電源を切り、再び電源を入れた場合、冷却運転を継続することがあります。

■電源オートオフについて

- 運転が終了すると、自動的に電源が切れます。
- 一時停止やふたを開けたままの状態、1時間以上放置すると、自動的に電源がきれます。
- 次の状態で12時間以上放置すると、自動的に電源が切れます。
 - ・76、77ページのような異常報知状態
- 電源を入れ、スタートボタンを押さないで10分放置すると、自動的に電源が切れます。

お困りのときは(続き)



修理を依頼される前に

次の点をもう一度お調べください

音・振動について

●洗濯乾燥機の運転中は、さまざまな音がします。

次のような音は洗濯乾燥機が正常に運転しているときに発生する音です。

運転工程	音の種類		
 洗い すすぎ	カチッ・カツカツ 洗いと脱水を切り替える (クラッチ)音です	ピー モーターの運転音です。	ブーン 循環ポンプを運転して いる音です。
	ブーン コントロール基板を冷却 している音です。	ウィーン 風呂水ポンプを運転して いる音です。	ポコ・ポコ 風呂水ポンプ内の空気が 動いている音です。
	●洗濯中に循環ポンプが動作するタイミングで、音が一時的に 大きくなる場合があります。		
	シャー ダクト内の泡を消すための 除湿乾燥用の冷却水を流し ている音です。		
 脱水	ブーン コントロール基板を冷却 している音です。	ピー モーターの運転音です。	
	●脱水動作は回転数を段階的に上げていますので、変化の途中で音が大きくなる場合があります。 ●衣類の片寄り具合により脱水時の音や振動が大きくなる場合があります。		
 乾燥	ブーン コントロール基板を冷却 している音です。	ピー モーターの運転音です。	ウィーン 風呂水ポンプを運転して いる音です。
	ブォー 送風ファンが運転して いる音です。	シャー 除湿乾燥用の冷却水を 流している音です。	ポコ・ポコ 風呂水ポンプ内の空気が 動いている音です。
	●乾燥中に送風ファンの回転数を変えたときなどに、音が大きくなる場合があります。		

その他の音・振動について

こんなときには

変わった音がする

洗濯・脱水槽を動かすと
「チャブチャブ」と音がする

給水中の給水音が大きい

メロディ(ブザー)音・終了予告音が
鳴らない

ここを確認してください

●本体が傾いたり、がたついたりしていませんか。

●ヘアピンやコインなど異物がまぎれこんでいませんか。

●脱水時のバランスを取るために、洗濯・脱水槽に入れてある
水の音です。

●水道水圧が高いと給水音が大きくなる場合があります。
音が気になる場合は、水栓を絞ってお使いください。

●メロディ(ブザー)音・終了予告音を消す設定になっていませ
んか。 → P.63

こんなときには

電源が入らない	電源が入らない
	電源が入らない
運転しない	運転途中で止まっている
	運転途中で電源が切れる
ホット高洗浄	ホット高洗浄できない
	運転中に排水する
給水について	洗濯の途中で給水する
	給水されない
	すすぎの給水中に排水する
	給水ホースから水漏れする
風呂水を吸水しない	風呂水を吸水しない
	風呂水を選んだのに水道水を給水する
	風呂水があまり減らない
	風呂水ポンプが動くまでの時間が長い
残時間表示について	時間が変わる
	実際の運転時間と異なる(運転時間が長い)

ここを確認してください

- 停電または電流ヒューズ、ブレーカーが切れていませんか。
 - 電源プラグは確実に差し込まれていますか。
 - 予約に設定していませんか。
 - 外来ノイズの影響などで電源が入らない場合は、一度電源プラグを抜き差ししたあと、電源を入れてください。
- 停電またはブレーカーが落ちませんでしたか。
→もう一度運転し直してください。
 - 外来ノイズが繰返し入り、運転できない場合やモーターの温度が規定値を超えたときには安全のために電源を切断します。
- 以下の場合、ホット高洗浄はお使いいただけません。
・洗濯物の量が約2kg以下の場合 ・予約運転の場合
・あらかじめ洗濯・脱水槽内に水(約3L以上)を入れた場合
 - コースによっては設定できません。 → P.67
- 温度調整のために洗濯液の一部を排水することがあります。
- 洗濯中に水位が下がると、自動的に給水されます。
 - すすぎから始めたときは排水、脱水をしてから給水します。
 - 給水経路を確認してください。 → P.76
 - 脱水動作中に泡が多いと検知した場合には、排水して泡を排水します。
→洗剤量を適正な量にしてください。 → P.24
 - 水栓の形状は適していますか。
 - ワンタッチつぎでの取り付けや、ユニオンナットの締め付けがゆるんでいませんか。 → 据付説明書
- スタート後、約3分間は水道水で運転します。
 - 水面から吸水口までの高さが1.2mを超えると、吸水できない場合があります。
 - Ag除菌お湯取ユニットにゴミなどが詰まっていませんか。
 - 発泡、ゼリー、とろみタイプの入浴剤を使用していませんか。
 - 洗いやすすぎの初めには水道水を給水します。
 - 約12分たっても風呂水が吸水されない場合には、自動で水道水による運転に切り替わります。
- 節水型のため、使用水量が少ないためです(約20L:洗い時)。
 - 風呂水ポンプへの呼び水を水道水(冷却水)で約1分間給水しているためです。
- 残時間は運転途中に補正しながら表示するので、途中で表示が変わります。
 - ホット高洗浄や温度センサー制御の機能が働いている場合には、自動で運転時間を延長する場合があります。
 - 表示の時間はあくまで目安時間のため、洗濯物の布質、大きさ、気温、水温などの運転状態によって変化するので、実際の時間とは異なります。
 - 運転中衣類の片寄りが発生した場合は、片寄りを直す動作をするため、運転時間が長くなる場合があります。
 - お湯取を設定して運転している場合は、風呂水の吸水状態により、運転時間が長くなる場合があります。

お困りのときは(続き)

こんなときには

残時間表示について	運転開始直後の残時間表示が増える(減る)
	残時間が減らないで点滅する
	残時間が点滅する
	予約時間が過ぎても運転が終了しない
照明について → P.66	照明ボタンが受け付けない
音声について	「おしえて」を押しても音声ガイドが鳴らない
	音量が小さい
	音量調整できない
	音が聞こえにくい
すすぎについて	すすぎ回数が、設定した回数より多く運転する
ふたの開閉について → P.22	ふたが開かない
	内ふたを開けたときに水が垂れる
ランプ点灯について	すすぎ動作中に水位の「低～高」ランプが点灯する
	洗い動作中に水位の「少～高」ランプが点灯する
	注水すすぎにしているのに「注水」ランプが点灯する

ここを確認してください

- 前回運転時の給水時間を記憶し、計算しているためです。水道水圧や水栓の開き具合が変わると、運転開始直後の残時間表示も変わる場合があります。
- あと「10分」、「20分」や「30分」と表示されてから、1～2時間運転を続けることがあります。
→ 規定の乾き具合になるまでセンサーで検知し、運転するためです。
- 脱水後のほぐし動作をしているためです。
● 温風脱水時の冷却動作をしているためです。
- 給水量が少ない場合には、仕上がり時間を越えて運転することがあります。
● 運転状態により、終了時間が若干異なることがあります。
- ふたが閉まっていますか。
● 電源が入っていますか。
● 冷却送風中または脱水のブレーキ中ではありませんか。
- 音量調整を「切」に設定していませんか。
→ 音量調整をしてください。 → P.62
- 音量調整を「小」に設定していませんか。
→ 音量調整で「中」または「大」に設定してください。 → P.62
- 運転中や一時停止中は音量調整できません。一度電源を切り、再度電源を入れてから調整してください。 → P.62
- 周囲や運転の状況により、音の聞こえやすさは異なります。
- 衣類の片寄りにより、安全スイッチが動作した場合、衣類の片寄りを修正するために、すすぎを追加するためです。(残時間表示は増えてますが、すすぎ回数の表示は変わりません。)
- すすぎ行程の脱水中に、排水経路がつまりかけていたり、泡が多く出すぎている場合にすすぎを追加するためです。
- 電源スイッチを入れてください。
→ ふたをロックした状態で電源を切にすると、ふたがロックされたままになります。電源を入れるとロックを解除します。
- 脱水中は一時停止しても、洗濯・脱水槽が停止するまではふたは開けられません。
- 「高温」ランプが点灯(点滅)していませんか。
→ 洗濯・脱水槽内が高温の場合には冷却運転が終わるまでふたのロックが解除できません。 → P.22
- 洗濯中に飛び跳ねた水により内ふたの内側がぬれているためです。
● 乾燥後、時間がたつと洗濯・脱水槽内の暖かい空気により、結露した水がつかます。
→ 運転終了後は、できるだけ早めに取り出してください。
- お湯取を設定して運転した場合、自動的に風呂水を多く使うすすぎになるためです。 → P.34
- 洗い運転中に糸くずフィルターまたは異物トラップが目詰まりを検知したため、自動的にすすぎを循環ポンプを動かさない「ためすすぎ」に変更したためです。
- 衣類の片寄りを検知し、バランス修正のための動作を行なったためです。

こんなときには

ランプ点灯について
すすぎ動作中に「-」が点滅する
スタート直後、水位の「高」ランプが点灯する

脱水について

脱水中に給水する

脱水回転数があがらない

ほぐし動作をしない

「ソフト」コースで洗剤量計測後に脱水時間が減る

乾燥について

乾燥時間が長い

乾きムラがある

排水口について

排水口が詰まる

においについて

本体からにおいがする

衣類ににおいがつく

ここを確認してください

- すすぎを「お湯取」設定にした場合、最後の行程で水道水によるすすぎ(清水すすぎ)を行っています。→ P.35
- 洗濯・脱水槽内にあらかじめ水が入っている場合(約3L以上)、衣類の量を正確に計測できないためです。
- 洗濯物の片寄りを直すために運転内容を変更しています。
→片寄りが大きいと安全スイッチが働き、バランスを修正します。
- すすぎの脱水時に安全スイッチが働くと、次のすすぎは注水すすぎに変わることがあります。
- 脱水を効果的に行なうため回転数を制御しているためです。
- ほぐし脱水設定が解除されていませんか。
- 衣類の量が多くありませんか。
- 脱水のみまたはすすぎから運転していませんか。
- 洗濯物の量により、脱水時間を制御しているためです。
- 乾燥フィルターが目詰まりしていませんか。→ P.70
- 洗濯物は脱水しましたか。
- 洗濯物はからんでいませんか。
- 水栓は開いていますか。
- 水道、給水ホース、排水ホースが凍っていませんか。→ P.84
- 断水していませんか。
- 給水口の網にごみがたまっていませんか。→ P.74
- 乾き具合設定が「弱め」になっていませんか。
「強め」にして運転してください。→ P.65
- 排水ホースを確認してください。
 - ・排水ホースを倒していますか。
 - ・つぶれていたり、糸くずなどが詰まっていませんか。
 - ・先端が水につかっていたり、途中10cm以上高くなっていませんか。
 - ・延長ホースが3m以上になっていませんか。
- 室温が5℃以下、または30℃以上のときは、乾燥時間が長くなります。
- 水温が30℃以上のときは、乾燥時間が長くなります。
- お使いの排水トラップの形状によっては糸くずが詰まる場合もあります。
→排水口は定期的に清掃してください(1回/月)。→ P.75
- 「ため洗い」コースや「槽洗浄」コースなどを運転いただくと排水口に残る糸くずなどを押し流すことができる場合があります。
- 別売りの「糸くずボックス」を販売店でお買い求めください。
→「糸くずボックス」WLB-1 希望小売価格 3,570円 → P.87
- ご使用初期に機器(ゴムや樹脂、ワニス)などのおいがすることがあります。
→初期的なもので10回程度ご使用になるとにおわなくなります。
- 入浴剤の入った残り湯を洗濯、乾燥に使用した場合、洗濯物ににおいがつく場合があります。
- 排水状態が悪い場合や泡の量が多すぎる場合には、運転中のモーターの温度が高くなりにおいがつくことがあります。
- 洗剤やソフト仕上げ剤で、香りの強いものや粘性の高いもの、天然油脂を使用した洗剤を使用すると、においが気になる場合があります。そのときは洗剤量を減らすか、「槽洗浄」コースを運転してください。

お困りのときは(続き)

こんなときには

においについて	本体からにおいがする 衣類ににおいがつく
洗剤が残る	衣類に洗剤が残る 洗剤ケースや洗濯・脱水槽に洗剤が溶け残る
汚れが落ちない	汚れが落ちが悪い
糸くずについて	糸くずが気になる 衣類に糸くずが残る
シワについて → P.21	洗濯シワが気になる 乾燥シワが気になる
結露や水が残る	表示部が曇る 洗剤ケースに水が残っている
乾燥フィルターについて	電源を入れると「乾燥フィルター」ランプと残時間表示部に「C06」の表示が出る 乾燥フィルターが濡れている

ここを確認してください

- 乾燥運転時、排水口からのにおいを吸い込み、衣類にしみつくことがあります。
→気になる場合は、別売りの「洗濯機用排水トラップ」を設置してください。→ P.87
- 洗濯運転終了後に、槽乾燥することをおすすめします。→ P.48
- 洗剤は必ず洗剤投入ケースに入れてください。→ P.26
→直接洗濯・脱水槽に投入すると、溶け残りが生じることがあります。
- 洗剤を入れすぎていませんか。
→洗剤量については → P.24、25
- 銘柄によっては、水温が低いときに溶けにくいことがあります。
- 石けん(天然油脂)は十分に溶かしたあと、洗濯・脱水槽に入れてください。→ P.28
- 気になる場合は、「ため洗い」コースをご使用ください。
- 衣類の量を減らしたり、「ホット高洗浄」を設定したり「念入り」コースで運転してください。
洗剤は洗剤投入ケースに入れてください。
- 泥汚れや食べこぼしなどの固形の汚れの場合には、あらかじめ前処理をしていただくか「ため洗い」コースを使用してください。
- 市販の「糸くず防止用洗濯ネット」をご使用ください。→ P.18
- すすぎの回数を増やすか、すすぎを「ためすすぎ」、「注水すすぎ」または、「ため洗い」コースを設定して運転してください。
- 糸くずフィルターをお手入れしてください。→ P.68
- 上記によっても改善されない場合は、内部に固形の汚れがたまり積んでいる可能性があります。「槽洗浄」コースでお手入れしてください。→ P.48
- 「ほこりクリーニング」を設定してください。→ P.64
- 洗濯物がからんでいませんか
- 乾燥前に洗濯物のシワを伸ばしてください。
- 「シワガード」コースを使い、運転終了後直ぐに吊り干ししてください。
- 30分乾燥後直ぐに吊り干しをしてください。
- 洗濯物の量を少なく(約2kg以下)してください。
- 洗濯時に風呂水を利用したり、ホット高洗浄を使った場合には蒸気で曇ります。
- 乾燥中の湿気で結露します。
- 乾燥時の蒸気や乾燥終了後の結露により、洗剤ケースふたを開けたときに結露水が垂れることがあります。気になる場合は、乾いた布などでふき取ってください。
- ソフト仕上剤投入口には、若干水が残ります。
- 乾燥フィルターが目詰まりしたときは、電源を入れたときに「乾燥フィルター」ランプが点灯し、残時間表示部に「C06」の表示が点滅します。乾燥フィルターを掃除したあとでも、電源を入れると表示する場合があります。
→スタートボタンを押すと消灯します。
- 洗濯で風呂水や温水を利用したり、ホット高洗浄を利用すると、蒸気で乾燥フィルターが湿る場合があります。
- 乾燥運転の途中で止めた場合や、洗濯物が完全に乾かずに終了した場合には湿る場合があります。
- 乾燥フィルターが目詰まりしていると、湿る場合があります。

こんなときには

乾燥フィルターについて
乾燥運転後、「乾燥フィルター」ランプが点滅している
乾燥運転中、乾燥フィルター周辺から「ピー」という音がする

初めて使用する際に
水が残っている
洗濯・脱水槽が濡れている

その他
運転終了後に水滴が垂れる
運転終了後に送風ファンが動作する
予約を設定して、スタートしたときに、洗濯・脱水槽に給水する
ブレーカが作動する
洗濯・脱水槽が変色する
本体内部に物を落としてしまった場合
本体上部(後部)が暖かい

ここを確認してください

- 乾燥フィルターの目詰まりを検知したためです。
→ふたを開けると消灯します。
- 乾燥フィルターが正常に取り付けられていない場合があります。
乾燥フィルターを取り付け直してから運転してください。
- 工場出荷時の性能テスト時の残水です。
- 工場出荷時の乾燥の試験で、外気温によって結露した水分が付着したためです。
- 運転後、給水経路に残った水滴が垂れる場合があります。
→衣類を取り出す際に、洗濯脱水槽をできるだけ揺らさないようにしてください。
- 送風ファンの動作確認のために運転しています。
- 給水ホース内の空気を抜いているためです。
水道水なので問題ありません。
(色移りしやすい衣類は、一緒に洗濯しないでください。)
- 同一配線に他の機器が接続されていませんか。
●専用の15A以上のコンセントを使っていますか。
- 水や洗剤に含まれる成分が洗濯・脱水槽の表面に付着し、酸化皮膜を形成するためです。→異常ではありません。
- 気になる場合は、市販のステンレス専用清掃剤でふき取ってください。
- 本体を移動して床面を確認してください。
床面に落ちていない場合は、使用を中止し、修理を依頼してください。
- 本体上部(後部)付近に乾燥ユニットがあるため、乾燥運転中は暖かく感じる場合があります。

操作パネルの点字内容

- 操作パネルの各ボタンには、点字を付けています。下図のカタカナ表記が点字の内容です。一部のものは省略表示になっています。



電源部



もしものとき

凍結の恐れがあるとき

- 1 水栓を閉める
- 2 電源を入れ、「標準」コースを選び、スタートボタンを押して運転する
- 3 洗剤量が表示されてから、給水ホースを外し、下に向ける → 据付説明書P.13
 - 給水ホース内に付着した水滴がたれるので、給水ホースの先にバケツなどの容器を置くかぞうきんなどで水を受けてください。
- 4 約1分間運転して一時停止ボタンを押す
 - 給水ホース内の残水を抜きます。
- 5 お湯取ホースをセットしている場合は、浴槽からAg除菌お湯取ユニット(お湯取ホース)を取り出し、吸水つぎてを外す → P.31
- 6 排水ホースを排水口に差し込む

- 7 「脱水のみ」を設定して、30秒ぐらい運転する → P.54
- 8 一時停止ボタンを押してから、電源を切る
 - 洗濯・脱水槽と排水ホース内の水を抜き、排水バルブを開いたままにするためです。

寒冷地でのご使用など凍結の恐れのある場合は、本体のうしろ側(上部)を毛布などで保温してください。

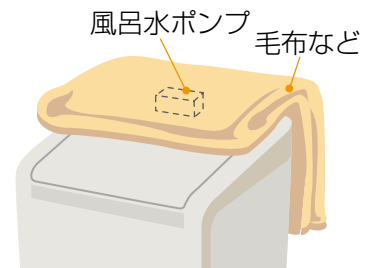

もし凍結したときには

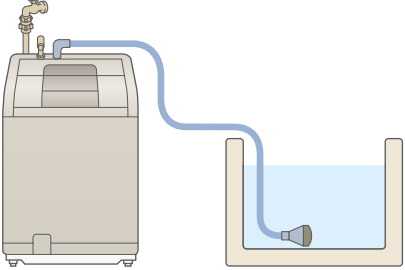
- 1 給水ホースを外し、約40℃のお湯につける
 - お湯取ホース、Ag除菌お湯取ユニットも同様にお湯につけます。
- 2 約40℃程度のお湯を、洗濯・脱水槽に約5L入れ、約10分間放置する
- 3 給水ホースおよびお湯取ホースをつなぎ、水栓を開ける

- 4 電源を入れ、スタートボタンを押し、放置する(給水弁を解凍します)
 - 通電時の熱で給水弁が解凍され、給水しはじめます。(約20分程度)

- 5 次の3点を確認する
 - (1)手で洗濯・脱水槽を回せるかどうか
→ 回せることを確認
 - (2)電源を入れ「脱水のみ」 → P.54 をスタートし、排水するかどうか
→ 排水することを確認
 - (3)風呂水が吸水されるかどうか
(「標準」コースでお湯取設定して運転する。)
→ 風呂水を吸水することを確認

風呂水ポンプの解凍には、時間がかかる場合があります。吸水できないまま運転した場合は、自動的に水道水に切り替わります。

※確認できない場合は、②～④を繰り返してください。

保証とアフターサービス

保証書(別添)

保証書は、「お買い上げ日・販売店名」などの記入をお確かめのうえ、販売店から受け取っていただき、内容をよくお読みのあと、大切に保存してください。

保証期間
お買い上げの日から1年です。

補修用性能部品の保有期間

洗濯乾燥機の補修用性能部品の保有期間は、製造打ち切り後6年です。補修用性能部品とは、その商品の機能を維持するために必要な部品です。

転居される時

ご転居により、お買い上げの販売店のアフターサービスを受けられなくなる場合は、前もって販売店にご相談ください。ご転居先での日立の家電品取扱店を紹介させていただきます。

電源周波数の異なる地区へのご転居に際しても部品の交換は不要です。

ご不明な点や修理に関するご相談は

修理に関するご相談ならびにご不明な点は、お買い上げの販売店または「ご相談窓口」[→ P.86](#)にお問い合わせください。

修理を依頼される時は

76～83ページに従って調べていただき、なお異常のあるときは、ご使用を中止し、電源プラグを抜いてから、お買い上げの販売店にご連絡ください。

保証期間中は

修理に際しましては保証書をご提示ください。保証書の規定に従って、販売店が修理させていただきます。

ご連絡していただきたい内容

品名	電気洗濯乾燥機
型式	BW-D9JV
お買い上げ日	年 月 日
故障の状況	できるだけ具体的に
ご住所	付近の目印なども併せてお知らせください。
お名前	
電話番号	
訪問ご希望日	

出張修理

保証期間が過ぎているときは

修理して使用できる場合には、ご希望により修理させていただきます。

修理料金の仕組み

技術料	診断、部品交換、調整、修理完了時の点検などの作業にかかる費用です。技術者の人件費、技術教育費、測定機器などの設備費、一般管理費などが含まれます。
部品代	修理に使用した部品代金です。その他修理に付帯する部材などを含む場合もあります。
出張料	商品のある場所へ技術者を派遣する場合の費用です。別途、駐車料金をいただく場合があります。

一般家庭用以外でご使用になるとき

理容院や美容院などでタオルなどの洗濯・乾燥に、また、寮や病院などで共同でご使用になり、一日の使用時間が一般家庭に比べて極端に長い場合には、短時間で部品の交換（駆動部ユニット、フィルターなど）が必要になることがあります。お買い上げの販売店にご相談のうえ、定期的な点検を受けてお使いになることをお勧めします。

●このようなご使用は、保証期間の対象外となります。

愛情点検

★長年ご使用の洗濯乾燥機の点検を



ご使用の際、このような症状はありませんか？

- 洗濯・脱水槽が止まりにくい。
- 水漏れがする。(ホース、水槽、給水つぎて)
- こげくさい臭いがしたり、運転中に異常な音や振動がある。
- 本体にさわるとピリピリ電気を感じる。
- 据付が傾いたりグラグラしている。
- 電源を入れても、動かないときがある。
- タイマーが途中で止まることある。
- 電源コード、プラグが異常に熱い。
- その他の異常・故障がある。
- 電源プラグが変形したり、電源コードにひび割れや傷がある。
- 乾燥時間が異常に長くなった。

ご使用中

このような症状のときは、故障や事故防止のため、電源を切り、コンセントから電源プラグを抜いて販売店に点検・修理をご相談ください。

保証とアフターサービス(続き)

日立家電品についてのご相談や修理はお買上げの販売店へ

なお、転居されたり、贈物でいただいたものの修理などで、ご不明な点は下記窓口にご相談ください。

修理などアフターサービスに関するご相談は
エコセンターへ

TEL 0120-3121-68
FAX 0120-3121-87

(受付時間) 9:00~19:00 (365日)
携帯電話、PHSからご利用できます。

商品情報やお取り扱いについてのご相談は
お客様相談センターへ

TEL 0120-3121-11
FAX 0120-3121-34

(受付時間) 9:00~17:30(月~土)、9:00~17:00(日・祝日)
年末年始は休ませていただきます。
携帯電話、PHSからご利用できます。

- 「持込修理」および「部品購入」については、上記サービス窓口にて各地区のサービスセンターをご紹介させていただきます。
- お客様が弊社にお電話でご連絡いただいた場合には、正確にご回答するために、通話内容を記録(録音など)させていただきます。
- ご相談、ご依頼いただいた内容によっては弊社のグループ会社に個人情報を提供し対応させていただくことがあります。
- 修理をご依頼いただいたお客様へ、アフターサービスに関するアンケートハガキを送付させていただきます。

仕様

本体

型 式	BW-D9JV
電 源	100V、50-60Hz共用
標準洗濯容量	9.0kg (乾燥状態での布質量)
標準脱水容量	
標準乾燥容量	7.0kg (乾燥状態での布質量)
標準水量	35L (洗濯「標準」コース)
標準使用水量	9kg 洗濯時 75L (洗濯「標準」コース) 7kg 洗乾時 108L (洗乾「標準」コース) 7kg 乾燥時 49L (乾燥自動運転)
電動機の定格消費電力	530W (50-60Hz)
電熱装置の定格消費電力	1220W (50-60Hz)
定格消費電力	1380W(30℃) (乾燥「標準」コース)
洗濯方式	ビート式
水道水圧	0.03~0.8MPa {0.3~8kgf/cm ² }
外形寸法	幅650mm×奥行645mm×高さ1,040mm
質 量	約63kg

風呂水ポンプ(本体に内蔵)

定格消費電力	55W (50-60Hz)	揚 水 量	毎分10L (全揚程1.2m、ホース長さ4mのとき)
定格電圧	DC 24V		
定格電流	DC 2.3A	お湯取ホース内径	15mm (市販のホースは使えません)

循環ポンプ(本体に内蔵)

定格消費電力	34W (50Hz-60Hz)	定 格 電 流	DC 2.2A
定 格 電 圧	DC 24V	揚 水 量	毎分18L

別売り部品

日立の家電品取扱店でお求めください。価格は、2009年1月現在の消費税率を基に総額表示を行っています。

<p>■お洗濯キャップ (MO-F89) (部品番号MO-F89-001) 希望小売価格 1,260円 (税抜1,200円)</p>		<p>■洗濯機用トレイ (YT-1) ●結露による水滴から床を守ります。 希望小売価格 7,350円 (税抜7,000円)</p>	
<p>■異物トラップ (部品番号BW-D9JV-050) 希望小売価格 525円 (税抜500円)</p>		<p>■全自動専用設置台 (UP-D2) ●本体を高くするとき、および防水パンに入らないときの設置に使用します。 希望小売価格 5,250円 (税抜5,000円)</p>	
<p>■糸くずフィルター (型式 NET-D9JV) 希望小売価格 420円 (税抜400円)</p>		<p>■洗濯機用防水パン (TP-780) ●本体からの水漏れや、結露による水滴から床を守ります。 希望小売価格 12,600円 (税抜12,000円)</p>	
<p>■フィルター(緑)(黒)セット (Ag除菌お湯取ユニット用) (部品番号NW-8S3-041) 希望小売価格 315円 (税抜300円)</p>		<p>■延長用排水ホース(約80cm) (部品番号KW-50K1-023) ●排水ホースの延長用に使用します。 希望小売価格 840円 (税抜800円)</p>	
<p>■ストレーナ (Ag除菌お湯取ユニット用) (部品番号BW-D9JV-077) 希望小売価格 735円 (税抜700円)</p>		<p>■直下排水L形パイプ (HO-P5) 希望小売価格 1,050円 (税抜1,000円)</p>	
<p>■お湯取ポンプネット (Ag除菌お湯取ユニット用) (部品番号NW-7S-057) 希望小売価格 315円 (税抜300円)</p>		<p>■640幅防水パン用直下排水キット (HO-P10) 希望小売価格 840円 (税抜800円)</p>	
<p>■Ag除菌ユニット (Ag除菌お湯取ユニット用) (部品番号BW-D9JV-078) 希望小売価格 2,520円 (税抜2,400円)</p>		<p>■洗濯槽クリーナー (SK-1) (塩素系/1500mL) ●洗濯槽に付着した石けんかすなどを落とすときに使います。 希望小売価格 2,100円 (税抜2,000円)</p>	
<p>■ポンプフィルター (部品番号BW-DV9F-081) 希望小売価格 315円 (税抜300円)</p>		<p>■お湯取ホース(約7m) (部品番号NW-7P5-045) 希望小売価格 1,890円 (税抜1,800円) ●Ag除菌お湯取ユニットは付いていません。</p>	
<p>■乾燥フィルター (部品番号BW-D9JV-013) 希望小売価格 1,050円 (税抜1,000円)</p>		<p>■お湯取ホース(約5m) (部品番号NW-7P5-046) 希望小売価格1,785円 (税抜1,700円) ●クリーンフィルター付きです。 (Ag除菌お湯取ユニットは付いていません。)</p>	
<p>■洗剤ケース (部品番号BW-D9JV-062) 希望小売価格 1,050円 (税抜1,000円)</p>		<p>■糸くずボックス (WLB-1) (同梱排水ホース：長さ80cm) ●排水ホースに取り付け、洗濯・乾燥中の糸くずなどを集めて取り除きます。 希望小売価格 3,570円 (税抜3,400円)</p>	
<p>■洗濯機用排水トラップ (YT-T1) ●排水口からの逆流やにおいを防ぎます。排水トラップの取り付けには、住宅工事の工務店などの工事が必要です。工務店にご相談のうえ、お買い求めください。 希望小売価格4,200円 (税抜4,000円)</p>			

●上記の希望小売価格は、価格改正に伴い変更する場合があります。



このマークは、特定の化学物質(鉛・水銀・カドミウム・六価クロム・PBB(ポリブロモビフェニル)・PBDE(ポリブロモジフェニルエーテル))の含有率が基準値以下であることを示しています。
(規定の除外項目を除く)

JIS C 0950:2008

詳しい環境情報は、当社のホームページをご覧ください。 <http://www.hitachi-ap.co.jp/company/environment/kankyo/>

お客様メモ

後日のために記入しておいてください。サービスを依頼されるとき、お役に立ちます。

購入店名

電話 () -

ご購入年月日

年 月 日

廃棄時にご注意ください。

2001年4月施行の家電リサイクル法では、お客様がご使用済みの洗濯乾燥機を廃棄される場合は、収集・運搬料金、再商品化等料金(リサイクル料金)をお支払いいただき、対象品を販売店や市町村に適正に引き渡すことが求められています。

日立アプライアンス株式会社

〒105-8410 東京都港区西新橋2-15-12