

HITACHI
Inspire the Next

取扱説明書

保証書・据付説明書別添付

日立全自動電気洗濯機

型式

ビーダブリュー ティー

BW-T805



ビートウォッシュ

日立全自動洗濯機



日立の家電品
お客様サポート

ホームページから以下の
サービスがご利用いただけ
れます。

- ▶ 使いかた動画
- ▶ 家電品の登録^{※1}
- ▶ お知らせ
- ▶ よくあるご質問
- ▶ お問い合わせ

※1 お客様サポートへの会員登録が必要です。

詳しくは→(P.72)

このたびは日立全自動電気洗濯機をお買い上げいただき、まことにありがとうございました。
この取扱説明書をよくお読みになり、正しくご使用ください。

お読みになったあとは、保証書・カンタンご使用ガイド・据付説明書・洗濯機設置時のチェックシート(据付確認書)とともに大切に保管してください。

「安全上のご注意」→(P.8~11)をお読みいただき、正しくお使いください。

もくじ

ご使用の前に

各部のなまえ・付属品	4
操作パネルのはたらき	6
安全上のご注意	8
使用上のご注意	12
据え付け状態の確認	12
ふたの開閉をする	13
フタロック(チャイルドロック)を設定する	13

お洗濯の前に

洗濯物の確認と準備	14
洗濯も脱水乾燥(エアジェット)もできないもの	14
脱水乾燥(エアジェット)できないもの	14
洗濯物の準備	15
洗濯物の量と重さの目安	16
洗濯物の片寄りを防ぐ	17
洗剤や柔軟剤の使いかた	18
洗濯物の量の計測と洗剤量表示	18
洗剤・漂白剤・柔軟剤量	18
洗剤・漂白剤・柔軟剤の入れかた	20
石けん(天然油脂)の入れかた	22
洗濯のりの使いかた	23
使用できる洗濯のり	23

使いかた

風呂水(お湯取運転)を使う	24
お湯取ホースの準備	24
お湯取ホースの片付け	24
お湯取運転の設定	25
運転コースの選びかた	27
洗濯する	28
使いかた	28
各機能の設定・解除	29
洗濯～脱水乾燥(部屋干し)・脱水乾燥(エアジェット)する	30
使いかた	30
各機能の設定・解除	31

手造り(自分でコースを造る)を使う	32
使いかた	32
デリケートコースで洗濯する	33
洗濯物の準備	33
使いかた	33
おしゃれ着コース・毛布コースでお洗濯キャップを使う	34
お洗濯キャップの使いかた	34
おしゃれ着コースで洗濯する	35
洗濯物の準備	35
使いかた	35
毛布コースで洗濯する	36
洗濯物の準備	36
毛布・掛け布団の折りかた・入れかた	36
使いかた	37
毛布・掛け布団の干しかた	37
お好みの設定で運転する	38
水量・洗い・すすぎ・脱水の設定を変更する	38
水量を手動で変更する	38
「脱水のみ」などの個別運転をする	39
運転内容と変更できる内容	40
予約運転をする	42
予約ボタンの使いかた(切り替え内容)	42
使いかた	43
便利な使いかた	44
運転スタート音・終了予告音・終了音の設定	44
終了予告音の設定	44
すすぎの給水時間を長くする(回転シャワー)	45
高速脱水の設定	45
自動おそうじの設定	46
水量を多めにする	47
洗濯液を2度使う	47

お手入れ

お手入れをする	48
糸くずフィルター	48
給水口	49
風呂水吸水口	50
お湯取ホース・クリーンフィルター	50
柔軟剤投入ケース	51
柔軟剤投入ケース差し込み口	51
注水口	51
洗剤トレイ(洗剤・漂白剤投入口)	52
排水口・排水トラップ	52
本体	53
洗濯・脱水槽	53
槽洗浄・槽乾燥コースでお手入れをする	54
コースの使い分け	54
槽洗浄コース	54
槽乾燥コース	54
使いかた	55

お困りのとき

お知らせ表示(「CO」などが表示)されたとき	56
こんな音がしたとき	57
本体各部	58
① 本体・振動・音	58
② 給水口・給水	58
③ 排水口・排水	59
④ ふた	59
⑤ 洗濯・脱水槽	59
⑥ 柔軟剤投入ケース	59
⑦ 風呂水吸水・風呂水吸水口	59
本体の運転動作	60
⑧ 運転動作	60
⑨ 運転時間	60
操作パネルの表示内容	61
⑩ 水量表示・洗剤量表示	61
⑪ 残時間表示	61

洗濯物の仕上がりが気になる	62
⑫ 衣類に洗剤残りがあ(白いものが残る)	62
⑬ 糸くずが気になる	62
⑭ 汚れ落ちがわるい	62
⑮ 黒ずみが気になる	62
⑯ 黄ばみが気になる	63
⑰ 色移りや変色が気になる	63
⑱ 洗濯物がゴワゴワする	63
⑲ においがする	63
⑳ 脱水乾燥したのに乾きがわるい	63

アフターサービスなど

もしものとき	64
給水ホース内の水抜きをするとき (引っ越しまたは凍結のおそれがあるとき)	64
もしも凍結したとき	65
別売り部品	66
仕様・試験結果	68
保証とアフターサービス	69
点字シール	72

各部のなまえ・付属品

使用する前に、本体各部のなまえと付属品を確認してください。
 主な説明のあるページを→(P.00)で示しています。

洗濯・脱水槽

洗濯・脱水槽を回すと液体の音がしますが、これは脱水時のバランスを取るために、バランスリングの中に入っている液体の音です。洗濯・脱水槽に水が残っている訳ではありません。

バランスリング

洗剤トレイ
 (洗剤・漂白剤投入口)
 →(P.20、52)

糸くずフィルター
 (2か所)→(P.48)

ビートウィングX
 (かはん翼)

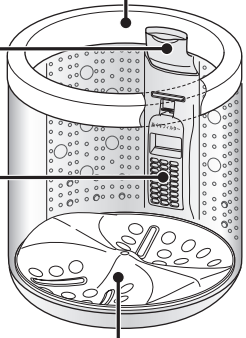

アース線→(据付説明書 P.15)

電源コード
 電源
 プラグ

ふた取っ手

柔軟剤投入ケース
 →(P.20、51)

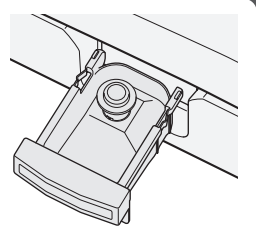

フタロック→(P.13)

注水口→(P.51)

操作パネル→(P.6)

水準器→(据付説明書 P.12)

調節脚→(据付説明書 P.12)
 (前右側の脚の高さを調節できます)

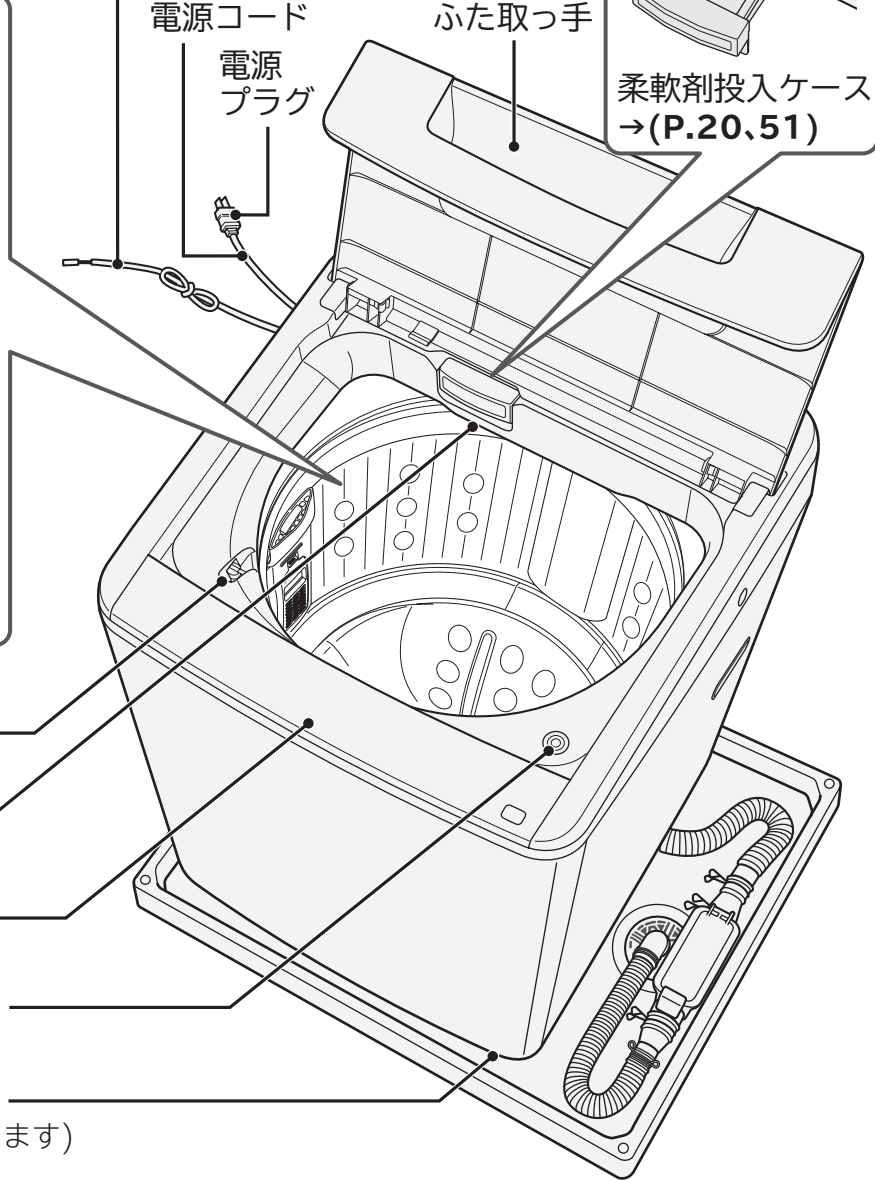

付属品

水栓(蛇口)との接続に
 使用します

風呂水を使うときに
 使用します

給水ホース
 (約0.8m)
 →(据付説明書 P.13)

ワンタッチつぎて
 →(据付説明書 P.5)

お湯取ホース
 (約4m)
 (吸水ホース)
 →(P.24)

クリーン
 フィルター
 →(P.24)

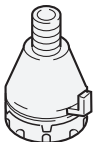
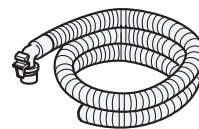
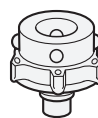
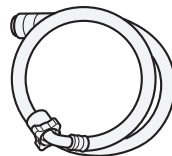

(1本)

(1個)

(1本)

(1個)

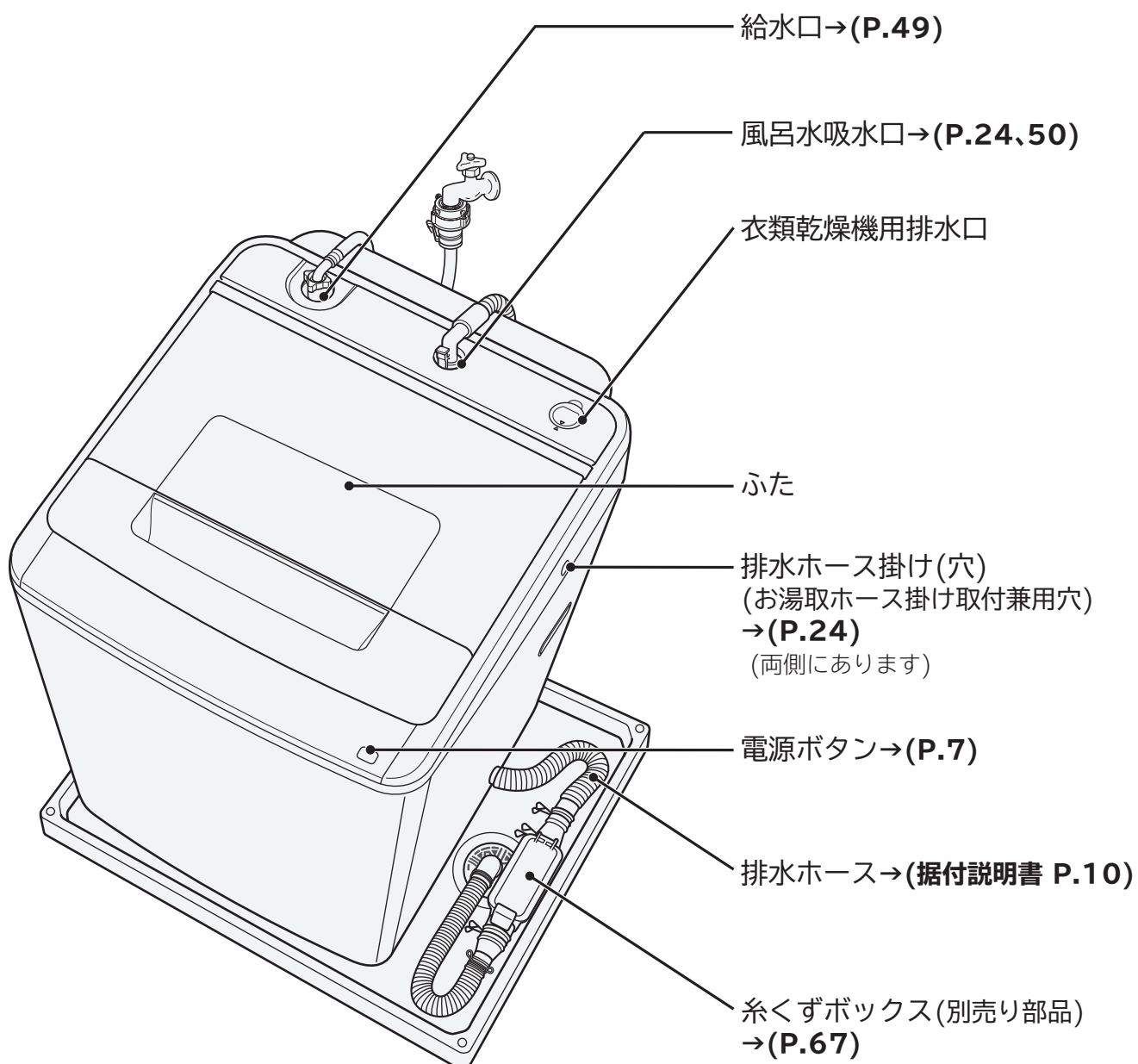

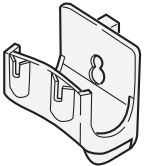
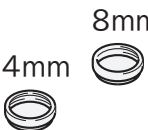
<p>お湯取ホースを片付けるときに使用します</p>	<p>本体を水平に据え付けるときに使用します</p>
<p>お湯取ホース掛け →(P.24)</p>	<p>脚キャップ (高さ調整用) →(据付説明書 P.12)</p>
	
<p>(1個)</p>	<p>(各1個)</p>

操作パネルのはたらき

説明のため、全ての表示を点灯状態にしています。

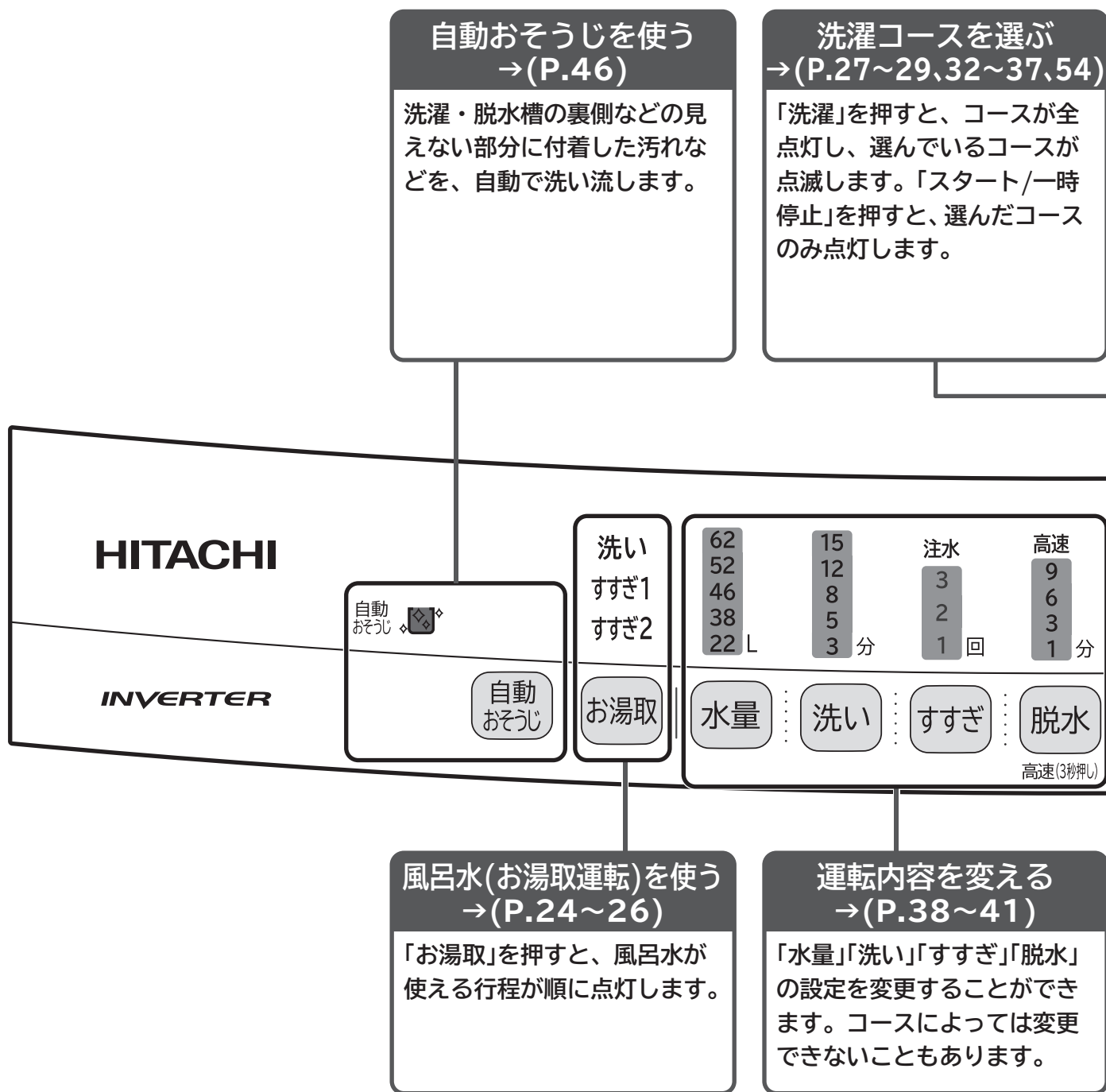

■ ボタンを長押しすることで設定を変更することができます。

お湯取	・お湯取設定を記憶する/しないを切り替えることができます。 ・清水すすぎの設定・解除ができます。	→(P.26)
水量	水量を多めにする設定・解除ができます。	→(P.47)
すすぎ	回転シャワーすすぎの給水時間を長くすることができます。	→(P.45)
脱水	高速脱水の設定・解除ができます。	→(P.45)

洗濯	フタロック(チャイルドロック)の設定・解除ができます。	→(P.13)
部屋干し	運転スタート音・終了予告音・終了音が変わられます。	→(P.44)
スタート一時停止	終了予告音の設定・解除ができます。	→(P.44)

洗濯～脱水乾燥(部屋干し)・
脱水乾燥(エアジェット)する
→(P.27、30、31)
槽乾燥する→(P.54)

「部屋干し」「エアジェット」を
押すと、時間が順に点灯しま
す。

ふたのロック表示
→(P.13)



ふたがロックされているときに
点灯します。



フタロック(チャイルドロック)が
設定されているときに点灯します。

洗剂量・残時間・
予約時間・お知らせ表示
→(P.18、41、42、56、57)

- 運転スタート後に洗剂量・残時
間の目安が表示されます。
- 「予約」を押すごとに予約運転終
了予定時間が表示されます。
- 運転中などに発生したお知らせ
内容が表示されます。
例：C2、Chなど

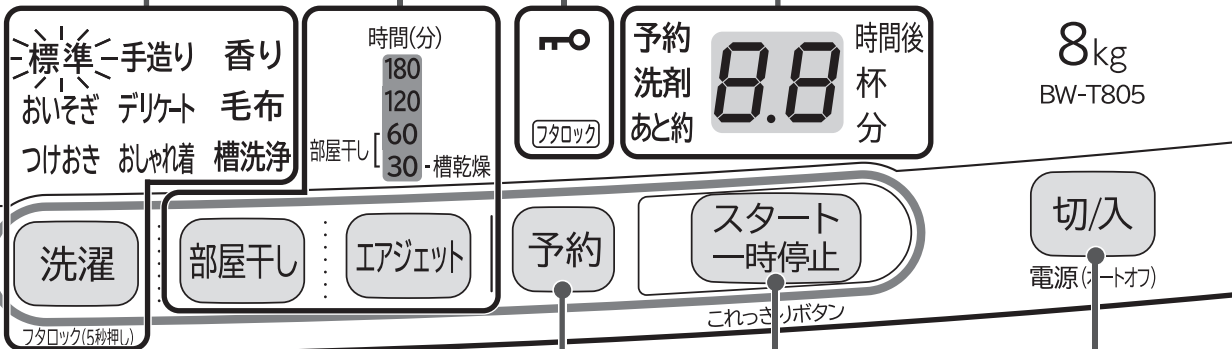

予約運転をする
→(P.42)

運転終了予定時間を、1時間
単位で3～24時間後までの間
で設定することができます。

スタート/一時停止

スタートや、一時停止を行
います。
一時停止状態で1時間以上放置
すると、自動で電源が切れます。

電源ボタン

電源の入・切を行います。
電源を入れたあと、20分以内に
スタートをしないと、自動で電源
が切れます。



操作パネルの
点字表記について



目の不自由な方のために操作部の位置がわかる「点字シール」
(操作部にはり付けます)をご用意しています。ご希望のかたは、
「商品情報やお取り扱いに関するご相談窓口」へお問い合わせください。
→(P.71)

安全上のご注意 (必ずお守りください)

お使いになる人や、ほかの人への危害、財産への損害を未然に防止するため、お守りいただくことを、次のように説明しています。また、本文中の注意事項についてもよくお読みのうえ、正しくお使いください。

■表示内容を無視して誤った使いかたをしたときに生じる危害や損害の程度を、次の表示で区分し、説明しています。表示内容を守らないことにより生じる危害や損害については、負担をおいかねますのでご了承ください。

 警告	この表示の欄は、「死亡または重傷を負うことが想定される」内容です。
 注意	この表示の欄は、「軽傷を負うことが想定されるか、または物的損害の発生が想定される」内容です。

絵表示の例	
	「警告や注意を促す」内容のものです。
	してはいけない「禁止」内容のものです。
	実行していただく「指示」内容のものです。

警告

電源プラグ・電源コードの発火や漏電を防ぐために (感電・けが、発煙・発火・火災のおそれ)

-  **禁止**
 - 電源コードを傷つけない
 - ・傷つけない、加工しない ・無理に曲げない、引っ張らない、ねじらない
 - ・加重をかけない、挟み込まない
 - ぬれた手で電源プラグの抜き差しをしない
 - 傷んだ電源コードや電源プラグ、緩んだコンセントを使用しない
 - タコ足配線をしない、延長コードを使用しない

-  **指示**
 - 定格 15A 以上・交流 100V のコンセントを単独で使う
 - 電源プラグを根元まで差し込む
 - 電源プラグの刃や、刃の取り付け面にほこりが付着している場合は乾いた布でよくふき取る

-  **プラグを抜く**
 - 電源プラグを抜く場合は、電源プラグを持って抜く
 - お手入れの際や長期間使用しない場合は、電源プラグをコンセントから抜く

-  **アース線接続**
 - アース線を取り付ける
 - アース線を取り付けないと、漏電のとき感電することがあります。

本体の故障や事故を防ぐために (感電・けが・電気部品の損傷・本体の転倒のおそれ)

-  **水場禁止**
 - 浴室など湿気の多い場所、屋外など風雨にさらされる場所に据え付けない
 - 感電または電気部品を傷めるおそれがあります。

-  **禁止**
 - キャスター付きの設置台や、不安定な場所に据え付けない
 - 運転中の振動で本体が移動したり、転倒したりして、けがをするおそれがあります。
 - ふたと本体の間に洗濯物を挟まない
 - 洗濯物が挟まったまま運転すると、洗濯・脱水槽に巻き込まれて本体が破損したり、故障するおそれがあります。

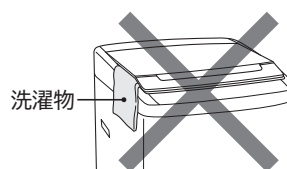

警告

運転時の爆発や火災を防ぐために (油などの酸化熱による自然発火や引火のおそれ)



禁止

- 引火物や火気を洗濯・脱水槽に入れない、近づけない
 - ・灯油、ガソリン、ベンジン、シンナー、アルコールなどおよびそれらの付着した洗濯物
 - ・ローソク、蚊取り線香、たばこなど
- 揮発性溶剤(灯油、ガソリン、ベンジン、シンナーなど)やカセイソーダを使って洗濯しない
それらの付着したものを洗濯しない
- お湯取ホースで、灯油やガソリンなど水以外のものを吸い込まない

感電、漏電、ショートによる火災を防ぐために (感電・発火・火災のおそれ)



プラグを抜く

- 本体が動かない、煙が出ている、変なにおいがするなどの異常がある場合は、すぐに電源プラグを抜いて、お買い求めの販売店に点検・修理を依頼する



分解禁止

- 分解・修理・改造をしない
修理は販売店などにご相談ください。



水ぬれ禁止

- 本体各部や電源プラグに水や洗剤などをかけない



禁止

- 入浴中は風呂水吸水をしない

子どもの事故を防ぐために (洗濯・脱水槽の中に落ちてけがをするおそれ、窒息のおそれ)



禁止

- 子どもに洗濯・脱水槽の中をのぞかせない、本体の近くに台を置かない
洗濯・脱水槽内に閉じ込められて、窒息、やけど、感電、けが、おぼれるおそれがあります。
フタロック(チャイルドロック)の設定ができます。→ (P.13)
- 操作に不慣れな方だけでは使わせない



指示

- 付属品が梱包されているポリ袋は、子どもの手の届かないところに置く
ポリ袋を頭にかぶると、窒息するおそれがあります。

洗濯・脱水槽への巻き込まれを防ぐために (ゆるい回転でも洗濯物が手に巻きついてけがのおそれ)



接触禁止

- 洗濯・脱水槽が完全に止まるまで、中の洗濯物などに手を触れない
洗濯物が手に巻きついてけがをするおそれがあります。
特に子どもには注意してください。

洗濯運転時の発泡を防ぐために (泡が多量に発生し、本体の故障・水漏れ・感電のおそれ)



指示

- 洗剤は表示に従って適量を入れる → (P.18)

安全上のご注意（必ずお守りください） つづき

⚠ 注意

洗濯物・本体・周囲の壁や床の損傷を防ぐために

(洗濯・脱水槽のバランスがくずれて異常振動が発生し、洗濯物・本体・周囲の壁や床の損傷、洗濯物の飛び出し、本体の転倒のおそれ)

異常振動が発生したときは安全装置が作動しますが、洗濯・脱水槽が高速で回転しているため、すぐに回転は止まりません。



禁止

●防水性の衣類・繊維製品は、洗濯・脱水槽には絶対に入れない

防水性の衣類は水を通さないため、洗濯・脱水をしても衣類の中に水がたまっています。そのまま脱水をすると、たった水が急激に移動し、回転バランスがくずれて異常振動が発生することがあります。異常振動により、洗濯物が飛び出したり、衣類が損傷したり、本体や周囲の壁や床などを破損することがあります。

また、本体が転倒することもあります。

— 防水性・繊維製品の例 —

釣具ウェア、スキーウェア、雨ガッパ、寝袋、サウナスーツ、ウェットスーツ、ウィンドブレーカー、紙おむつ、おむつかバー、自転車・バイク・自動車カバー、カーペット、防水性マット・シート、足ふきマットなど硬くて厚いものなど
(洗濯物に洗える表示があっても洗わないでください)

●毛布などの大物の洗濯物を折りたたんだまま重ねた状態で洗濯・脱水槽には絶対に入れない
折りたたんだ衣類の固まりが、脱水中に突然バランスをくずし、異常振動が発生するおそれがあります。異常振動により、洗濯物が飛び出したり、衣類が損傷したり、本体や周囲の壁や床などを破損することがあります。

また、本体が転倒することもあります。

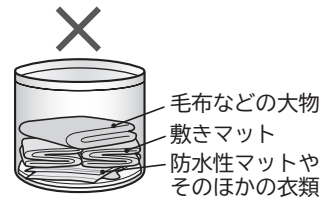

●一辺が40cm以上の洗濯ネットを使用しない
異常振動や洗濯物の片寄りの原因になります。

けがを防ぐために



禁止

●ロックされた状態のふたを無理に開けない



接触禁止

●運転中は本体の下に手足などを入れない

●ふたは取っ手を持って開閉する、無理に開閉をしない、本体に手を置いてふたの開閉をしない
無理な力で開閉すると、ふたや部品の破損につながる可能性があります。

本体に手を置いてふたの開閉をすると、ふたと本体の間に指や手を挟むおそれがあります。

水漏れを防ぐために



指示

●洗濯前は水栓(蛇口)を開いて、水漏れがないことを確認する

水栓(蛇口)のねじやワンタッチつぎでの緩みやさびの発生により水漏れに至るおそれがあります。

●使用しないときは、水栓(蛇口)を閉じておく

●据え付け直後や移設直後など、水栓(蛇口)の接続を変えたあとは、まず水栓(蛇口)を開いて、水漏れがないことを確認する

⚠ 注意

風呂水運転時の水漏れを防ぐために

(サイホン現象により、お湯取ホースから残水が流れ出して水漏れや床をぬらすおそれ)



禁止

- 風呂水吸水口よりも浴槽の水面が高い場所で使わない
- お湯取ホースのクリーンフィルターを浴槽に入れたまま吸水つぎてを外さない

洗濯物の損傷を防ぐために



指示

- 洗濯物のひもなどは結び、ファスナーやボタンを閉めてから洗濯・脱水槽に入れる

けがや水漏れ、本体の損傷や故障を防ぐために



禁止

- 50℃以上のお湯を使用しない
- 給湯器とつながない
瞬間的に50℃以上の温水が給水され、部品の故障や水漏れにより思わぬ被害を招くことがあります。
- 本体の上へのぼったり、重いものを置いたりしない
- 運転途中で洗濯物を追加する場合は、入れ過ぎない
洗濯物の量が自動計測されたあとに衣類を追加すると、適切な水量とならないため、水漏れや本体の故障のおそれがあります。
また、洗濯物のはみ出しにより、洗濯物や本体のプラスチック部品の破損、洗濯時間が長くなったり、洗いムラが発生したりするおそれがあります。
- 直射日光が当たる場所、40℃以上になる場所、発熱器具のそばには据え付けない
本体内部の温度が異常に高くなり、外観が変形・変色したり、本体が故障するおそれがあります。



指示

- 別売り部品の洗濯機用防水パン・洗濯機用トレー→(P.67)を設置する
床面を結露による水滴から守るときに、洗濯機用防水パン・洗濯機用トレーをお買い求めいただき、設置することをおすすめします。
- 断水後や、一度給水ホースを外して再度取り付けた場合、長期間使用しなかった場合は、水栓(蛇口)を閉めて「槽洗浄」コースを選び、スタートボタンを押してからゆっくり水栓(蛇口)を開く
給水ホース、水道配管に空気がたまり、圧縮された空気圧によって本体が破損し、水漏れやけがのおそれがあります。

使用上のご注意

よくお読みのうえ、正しくお使いください

- 運転中は電源プラグを抜かない（本体の故障のおそれ）
「一時停止」ボタンを押し、電源を切り電源プラグを抜いてください。
- 本体にテレビやラジオを近づけない（画面が乱れたり、雑音が入ったりするおそれ）
運転中の本体の近くでは、ノイズが入り放送が正常に受信できないことがあります。
ラジオやテレビは、運転中の本体から離れたコンセントに差し込み、2m以上離してください。
- 洗濯物を入れ過ぎない
（洗濯物のはみ出しにより、洗濯物や本体のプラスチック部品の破損のおそれ）
（洗濯時間が長くなったり、洗いムラが発生したりするおそれ）
- 脱水乾燥(エアジェット)運転中は十分に換気をする

据え付け状態の確認

次のような問題を防ぐため、確認をしてください。
解決しないときは買い上げの販売店にお問い合わせください。

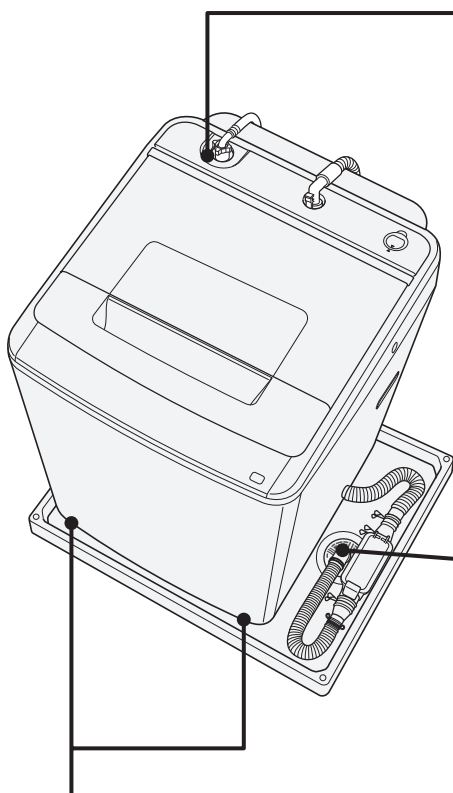

水漏れを防ぐ

- 水栓(蛇口)の接続は、付属品のワンタッチつぎて →(P.4)を使用していますか？
- 接続部分に緩みやぐらつきはありませんか？
- 給水ホースのつぎてが回らないように片手で押さえ、つぎてが上下にぐらつかないところまでユニオンナットを回す。ユニオンナットをさらに、約90°回し、しっかり締め付ける。
→(据付説明書 P.13)
- 水栓(蛇口)にさびの発生はありませんか？

排水異常を防ぐ

- 排水ホースの高さは、15cm以下になっていますか？
- 排水ホースが、排水口に取り付けられていますか？
→(据付説明書 P.10)

敷居を越えるときは、高さ15cm以下、排水ホースの全長を2m以下に

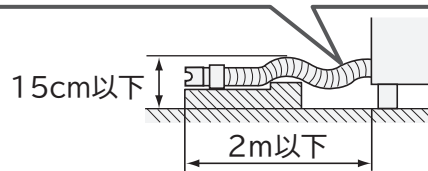

脱水時の停止・異常音・振動を防ぐ

- 本体が水平に設置されていますか？
水準器の気泡が円の中に入るように、調整脚や脚キャップで本体の水平を調節してください。
→(据付説明書 P.12)

排水時の停止を防ぐ(お知らせ表示C2、Chの表示)

- 排水口が掃除できるように設置されていますか？
排水口・排水トラップは月1回を目安にお手入れをしてください。→(P.52)
- 排水口に糸くずが詰まりやすい場合や、掃除しにくい場合は、別売り部品の糸くずボックス →(P.67)をお買い求めいただき、設置することをおすすめします。

ふたの開閉をする

安全のため、運転中はふたが自動でロックされています。

運転の流れと
ふたのロック
表示

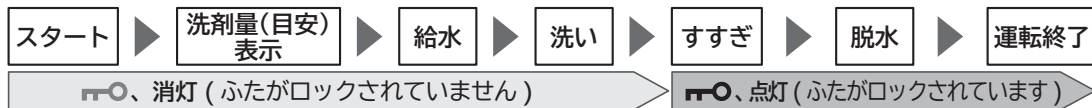

洗濯運転中にふたを開ける手順

1

スタート一時停止 を押し、運転を一時停止する

- 洗濯・脱水槽の回転が止まると、**消灯** が消灯します。
- 無理にふたを開けると、ふたが破損するおそれがあります。

2

ふたを閉め、**スタート一時停止** を押し、運転を再開する

- 点灯** が点灯してふたがロックされ、運転が始まります。
- しっかりふたを閉めないで、ふたがロックされず、危険防止のため運転が始まりません。
- すすぎの運転中に一時停止をした場合、運転再開後、次の脱水運転が始まる前にふたがロックされます。
- 「おしゃれ着」「毛布」コースは洗いからふたがロックします。

フタロック(チャイルドロック)を設定する

子どもが勝手にふたを開けたり、誤って洗濯・脱水槽の中に落ちないようにするため、電源を切った状態や運転前、運転中に強制的にふたをロックして、開けられないようにすることができます。

電源が入っていないとき

1

ふたを閉め、**切入** を押し、電源を入れる

2

設定するとき

洗濯 を5秒以上押す

受付音のあとも押し続けることで、設定完了音「ピッ」が鳴り、**消灯** と **フタロック** が点灯し、フタロックが設定されます。

解除するとき

洗濯 を5秒以上押す

受付音のあとも押し続けることで、設定完了音「ピー」が鳴り、**消灯** と **フタロック** が消灯し、フタロックが解除されます。

3

切入 を押し、電源を切る(電源を切ることで完了となります)

運転をしているとき

フタロックの設定は、運転中いつでもできます。解除する際は、運転を一時停止してから行ってください。

設定するとき

洗濯 を5秒以上押す

受付音のあとも押し続けることで、設定完了音「ピッ」が鳴り、**消灯** と **フタロック** が点灯し、フタロックが設定されます。

設定を解除するとき

1

スタート一時停止 を押し、運転を一時停止する

2

洗濯 を5秒以上押す

受付音のあとも押し続けることで、設定完了音「ピー」が鳴り、**消灯** と **フタロック** が消灯し、フタロックが解除されます。

3

スタート一時停止 を押し、運転を再開する

フタロック(チャイルドロック)が設定された状態で運転が終了すると、電源が切れていてもふたは開けられません。
ふたが開かないとき→(P.59)

洗濯物の確認と準備



洗濯物に付いている取扱絵表示や注意表示を確認してください。

洗濯も脱水乾燥(エアジェット)もできないもの

縮み、形くずれ、変色、損傷、風合い劣化などの原因になります。

●次のような取扱絵表示が付いているもの

 (家庭での洗濯禁止)表示

 (石油系溶剤によるドライクリーニング
 ができる)表示

●取扱絵表示や素材表示が付いていないもの

- 皮革・毛皮・羽製品、それらの装飾品付き製品
- ネクタイ、スーツ、コート
- 和服、和装小物製品

●レーヨン、キュプラ、それらの混紡品

- シルク製品
- ベルベットなどのパイル地製品
- コーティング加工、樹脂加工、エンボス加工の製品
- 毛100%または毛足10mm以上の毛布やカーペットカバー
- 強撚糸(強くよじった糸)を使用したウールやちりめんなどの製品

異常振動による本体の故障、けが、洗濯物の破れなどの原因になります。

●防水性製品 →(P.10)

洗濯物に洗える表示があっても、洗わないでください。

●玄関マット、ラグマット、敷物

- ・裏面にゴムが付いているもの
- ・厚手のもの
- ・毛足の長いもの

●カーペット

- 座布団や枕、クッションなど
- 洗濯補助具(洗濯ボール、ゴミ取りフィルターなど)
- ペットの毛が多量に付着したもの

脱水乾燥(エアジェット)できないもの

縮み、しわつき、変色、損傷、風合い劣化などの原因になります。

●ゴムやウレタンなどを使用した製品

●ウレタン(スポンジ類)の入ったぬいぐるみなど

●布団類などわたを使用した製品



●ウールなどの獣毛およびその混紡製品

●タイツ

●レースや刺しゅうなど飾りや付属品のある製品

●濃い色のプリントもの

●次のような取扱絵表示が付いているもの





 パークロロエチレンおよび石油系溶剤
 によるドライクリーニングができる

 つり干しがよい

弱くしぼる、ねじりまたはしぼり禁止の表示のあるもの

洗濯物の準備

上手に洗濯をするために、洗濯前に確認し、洗濯物の準備をしてください。

<p>ポケットの中のもの を取り出す</p>		<p>硬貨やヘアピン、つまようじなどの先のとがったものなどを取り除いてください。 洗濯物のポケットの中なども確認してください。 洗濯物の傷みや本体の故障の原因になります。</p>
<p>衣類のひもなどは 結んで、ファスナー やボタンは閉める</p>		<p>衣類のひもなどは結び、ファスナーやボタンは閉めてください。 洗濯物の絡みや傷み、本体の故障の原因になります。</p>
<p>しみは早めに落とす (えり、そで口などの 脂汚れ)</p>		<p>しみやひどい汚れは早めに処理してください。 時間がたつと落ちにくくなり、黄ばみの原因になります。 洗濯前に部分洗いなどで処理しておく、より効果的です。 えり、そで口、すそやポケット回りの汚れは、洗剤の原液を付けて、ブラシで一定方向にこすってください。</p>
<p>大きなゴミなどを 取り除く</p>		<p>大きなゴミ、泥や砂、髪の毛、ペットの毛は取り除いてください。 本体内部にゴミや異物が詰まり、本体の故障の原因になります。</p>
<p>毛玉がつきやすい 衣類は裏返する</p>		<p>毛玉が得意やすいセーターなどは裏返してください。 洗濯物どうしの摩擦や、かくはん翼でのこすりは、洗濯物の傷みの原因になります。</p>

洗濯物を仕分ける

色落ちなどの防止をするために、分けて洗濯してください。

<p>色落ちしやすい洗濯物</p>	<ul style="list-style-type: none"> ● 白いタオルなどに洗剤液を含ませ、洗濯物の目立たない部分に強く押し当てて、洗濯物からタオルに色移りしないことを確認してください。 色移りがあった場合は、洗濯しないでください。 ● 著しく色落ちする洗濯物は分けて、同類の洗濯物を2、3枚まとめて洗ってください。 ● 色落ちしやすい洗濯物(スカーフ、外国製の衣類など)は、注意してください。
<p>糸くずが気になる洗濯物</p>	<ul style="list-style-type: none"> ● タオル・バスタオルは分けて洗ってください。 ● コーデュロイ(起毛素材)や濃い色の洗濯物、ストッキングなどは、市販の糸くず防止用洗濯ネットに入れて洗ってください。
<p>デリケートな洗濯物 ・小物類</p>	<ul style="list-style-type: none"> ● レースの付いた洗濯物、ブラウス、ストッキング、タイツなどは、洗濯ネットに入れて洗ってください。 ● ワイヤ入りブラジャーは、ブラジャー専用ネットに入れて洗ってください。

洗濯物の確認と準備 つづき

洗濯物の量と重さの目安

運転コースによって、洗濯できる量と重さが異なります。→(P.27)
量と重さの目安に従って、洗濯物を洗濯・脱水槽に入れてください。

洗濯時の乾いた洗濯物と脱水後のぬれた洗濯物の量と重さの目安

乾いた洗濯物

洗濯物を押しこむ前の目安です。

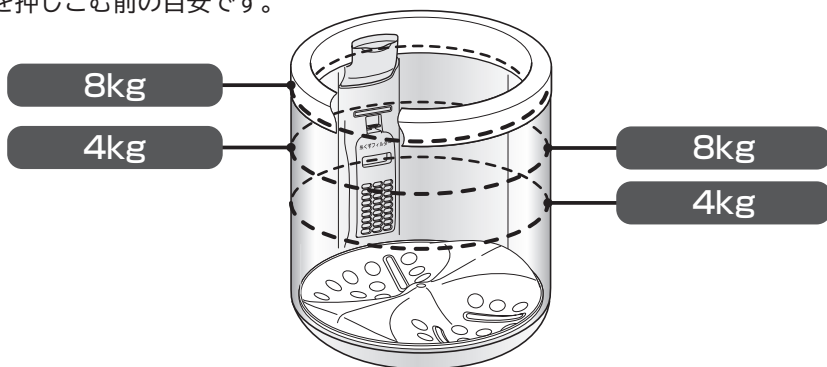

ぬれた洗濯物

エアジェットコース使用時のぬれた洗濯物の目安/おしゃれ着コース使用時の乾いた洗濯物の目安

エアジェットコース

エアジェットコースはお洗濯キャップを使用しません。

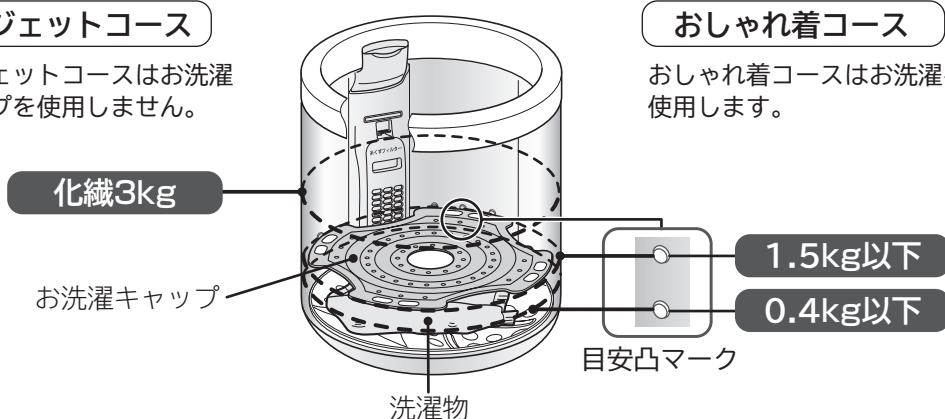

おしゃれ着コース

おしゃれ着コースはお洗濯キャップを使用します。

衣類別の重さの目安

洗濯物の重さを確認するための目安です。洗濯物の素材や大きさにより実際の重さは異なります。

	肌着類	シャツ・ズボン類	タオル・寝具類
50g	ブリーフ、靴下		
100g	肌着		タオル
200g		ワイシャツ	
300g			バスタオル
400g		パンツ、スカート	パジャマ上下
500g		シーツ	

洗濯物の重さの目安は、一般社団法人 日本電機工業会・自主基準によるものです。

洗濯物の片寄りを防ぐ

脱水時に洗濯物の片寄りが起こると、洗濯物を傷めたり、本体の故障の原因になるため、自動で片寄りを修正する動作を行います。そのとき、運転時間が長くなります。

自動で修正できない場合は、脱水中に振動が大きくなり、運転が途中で止まる場合があります。洗濯物の片寄りを防ぐには、次のようなことに注意してください。

洗濯物を洗濯・脱水槽の中に入れるときは

- 重いものが片寄らないように、洗濯物は洗濯・脱水槽の外側に均一に広げて入れてください。



- 洗濯物を詰め込み過ぎないでください。

洗濯ネットを使うときは

- 洗濯ネットには洗濯物を詰め込み過ぎないでください。片寄りが起こりやすくなるだけでなく、汚れ落ちもわるくなります。2、3個の洗濯ネットに分けて入れてください。
- 一辺が40cm以上の洗濯ネットを使用しないでください。洗濯物が片寄り、異常振動の原因になります。

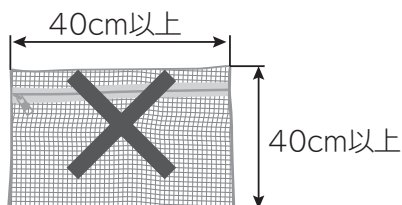

※洗濯ネットのファスナーは閉めてください。閉めないで使用すると洗濯物を傷める場合があります。

大物(シーツ)や厚手の洗濯物(ジーンズ、柔道着、つなぎなど)、洗濯ネットに入れた洗濯物は

- 大物の洗濯物や厚手の洗濯物、洗濯ネットに入れた洗濯物は水を含みやすく重くなります。一つだけで洗濯しないでください。ほかの洗濯物を2、3枚追加して洗ってください。



- 先に洗濯・脱水槽に入れてから、ほかの洗濯物を入れてください。

洗剤や柔軟剤の使いかた

洗剤や柔軟剤は、手順に従い、適量を投入口に入れてください。

洗濯物の量の計測と洗剤量表示

洗濯物の量は自動計測され、それに合わせた洗剤量が表示されます。

1 洗濯物を洗濯・脱水槽に入れる

2 電源を入れ、運転するコースを選び、

スタート
一時停止

スタートを押すと、かくはん翼が回転し、洗濯物の量が自動計測されます。

あらかじめ水が入っている場合や、「デリケート」「おしゃれ着」「毛布」コースを設定した場合は、洗濯物の量は自動計測されません。

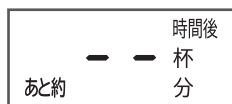

洗濯物の量測定中の表示

洗濯物の量に合わせた水量と洗剤量(目安)が表示されます。

「デリケート」「おしゃれ着」「毛布」コースは、水量に合わせて表示されます。

62
52
46
38
22 L

水量表示例：水量52L



洗剤量(目安)表示例：
洗剤0.7杯

運転時間(目安)表示に切り替わります。



運転時間(目安)表示例：1時間30分

3 右表を参考に洗剤、漂白剤、柔軟剤を入れ、ふたを閉める

洗剤・漂白剤・柔軟剤の入れかた→(P.20)

ふたを閉めてから約1分後に給水が始まります。
ふたが開いていると給水されません。

洗剤・漂白剤・柔軟剤量

【表の見かた】

例えば、水量 30L に対する使用量が 20mL の洗剤をお使いの場合、操作パネルに洗剤 0.7 杯が表示されたとき、約 35mL を投入口に入れてください。

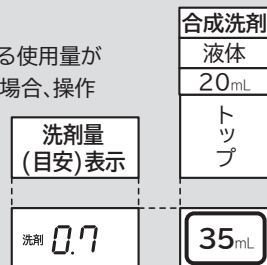

洗剤量(目安)表示が表示される

※水量はコースによって、手動で設定してください。

水量(自動設定)/ 洗濯物の量	洗剤量 (目安)表示
62L※ 約8kg以下	洗剤 0.8
52L 約8kg以下	洗剤 0.7
46L 約4kg以下	洗剤 0.6
38L 約3kg以下	洗剤 0.5
22L 約0.5kg以下	洗剤 0.3

洗剤および洗濯物の量

- 洗剤を入れ過ぎると泡が多量に発生し、水漏れや排水口から泡があふれるおそれがあります。
- 香りの強い柔軟剤を使用すると、洗濯終了後に洗濯・脱水槽のにおいが気になる場合があります。
- 表の洗濯物の量は、JIS（日本工業規格）で規定された布地を洗濯した場合のものです。
洗濯物の種類、大きさ、厚さなどによって洗濯物の量が変わります。
洗濯物の量は、最大洗濯容量の7～8割が適当です。

使用する洗剤・漂白剤・柔軟剤の容器に記載されている使用量の目安を確認し、操作パネルに表示された洗剤量(目安)表示に従って、適量を投入口に入れてください。

(2018年11月現在)

合成洗剤							石けん		漂白剤	柔軟剤						
粉末		液体			液体中性	粉末	液体	濃縮		普通						
水量30Lに対する洗剤使用量(容器の記載を確認)																
20g	25g	35g	10mL	20mL	25mL	40mL	36g	40mL	20mL	4mL	7mL	10mL	20mL			
アタック トップ	アタック リセット パワー	アリエール	アタックNeo ナノックス	トップ	アタック アリエール	エマール アクロン	そよ風	洗濯用液体 複合石けん	ブライトW EXパワー	ワイドハイター	ハミングNeo	ハミング(濃縮) ふんわりソフラン	香り&デオドラント のソフラン	レノア	レノアプラス	ハミング
41g	52g	72g	21mL	41mL	52mL	83mL	74g	83mL	41mL	8mL	14mL	21mL	41mL			
35g	43g	61g	17mL	35mL	43mL	69mL	62g	69mL	35mL	7mL	12mL	17mL	35mL			
31g	38g	54g	15mL	31mL	38mL	61mL	55g	61mL	31mL	6mL	11mL	15mL	31mL			
25g	32g	44g	13mL	25mL	32mL	51mL	46g	51mL	25mL	5mL	9mL	13mL	25mL			
15g	18g	26g	7mL	15mL	18mL	29mL	26g	29mL	15mL	3mL	5mL	7mL	15mL			

洗剤や柔軟剤の使いかた

- 洗剤量表示：水30Lに対する表示が20gの粉末合成洗剤の同梱スプーン(すりきり1杯約47g)のものを基準にしています。
- 使用する洗剤・漂白剤・柔軟剤・石けんの容器に記載してある「使用量の目安」や「使用上の注意」をよくご覧になり、正しく使用してください。記載されていない場合は、洗剤メーカーへお問い合わせください。また、洗剤の種類により、スプーンまたはキャップ1杯の洗剤量が異なります。

・上記以外の洗剤・漂白剤・柔軟剤の使用量は、容器の記載に従ってください。
 ・重曹は使用しないでください。故障の原因になります。

洗剤や柔軟剤の使いかた つづき

洗剤・漂白剤・柔軟剤の入れかた

洗剤(粉末・液体)と漂白剤は、同じ投入口です。柔軟剤は、洗剤・漂白剤と投入口が異なりますので注意してください。指定の投入口に正しく入れてください。

- 洗剤・漂白剤・柔軟剤は、洗剤量(目安)表示に従って、使用する洗剤・漂白剤・柔軟剤の容器に記載されている「使用量の目安」を確認し、適量を投入口に入れてください。→(P.18)
- 天然粉末石けん、複合石けんを使う場合は、洗剤トレイ(洗剤・漂白剤投入口)に入れないでください。石けん(天然油脂)の入れかた→(P.22)
- タブレット、シート、キューブタイプなどの洗剤を使用する場合は、よく溶かしてから洗濯・脱水槽内に直接入れてください。
- ビーズ状仕上剤を使用する場合は、洗濯・脱水槽内に直接入れてください。
- ジェルボール型洗剤の使いかたについては、容器に記載されている内容を確認してください。

洗剤トレイ(洗剤・漂白剤投入口)・柔軟剤投入ケース

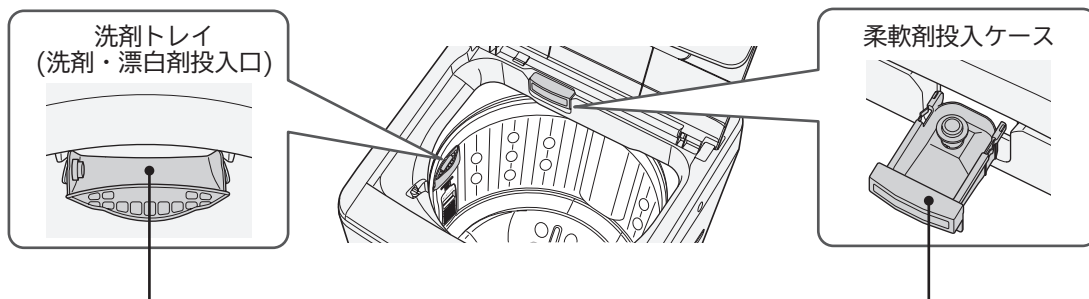

洗剤トレイ(洗剤・漂白剤投入口)

洗剤残りを防ぐために

- 洗剤を入れ過ぎないでください。
 - 洗剤トレイ(洗剤・漂白剤投入口)がぬれている場合は、乾いた布でふいてから、洗剤を入れてください。
 - 固まっている洗剤は、砕いてから入れてください。
 - 粘性の高い液体洗剤は、水で薄めてから投入口に流し込んでください。
- 漂白剤は、洗濯物に直接かけないでください。変色、布破れの原因になります。

柔軟剤投入ケース

- 柔軟剤を入れ過ぎないでください。流れ出して洗濯物に直接かかり、変色や黒ずみの原因になります。
- 運転終了後に柔軟剤投入口内に水が残りますが、異常ではありません。
- 柔軟剤を入れたまま長時間放置すると、柔軟剤が固まってしまう場合があります。
- 次のような柔軟剤は、においが気になる場合があります。
 - ・香りの強い柔軟剤
 - ・粘性の高いもの
 次のことをお試しください。
 - ・柔軟剤の使用量を減らしてください。
 - ・香りの強い柔軟剤以外をお試しください。
 - ・「槽洗浄」コースで、洗濯・脱水槽を洗い流してください。→(P.54)

漂白剤の種類

- ・使用量および使いかたは、漂白剤の表示に従ってください。
- ・「槽洗浄」コース以外では、塩素系漂白剤を使用しないでください。

酸化型	酸素系 (ワイドハイター、カラーブライトなど)	色・柄物に使えます。 粉末の場合は、毛・絹には使えません。
	塩素系(ハイターなど)	色・柄物に使えません。
還元型 (ハイドロハイター)	水中の鉄分で黄ばんだり、さびがついたりしたときや、ワイシャツのえりの芯地が黄変したときに使います。色・柄物には使えません。	

使用する前に漂白剤の容器に記載してある注意書きをよくご覧になり、正しく使用してください。

洗剤・漂白剤・柔軟剤を入れる手順

- 1 操作パネルに洗剤量(目安)が表示されたあと
洗剤トレイ(洗剤・漂白剤投入口)を開ける
- 2 給水する前に、洗剤を洗剤トレイ(洗剤・漂白剤投入口)に入れる
洗剤量は洗剤量(目安)表示に従って入れてください。→(P.18)
ふたを閉めてから約1分後に給水が始まります。
ふたが開いていると給水されません。
- 3 (必要に応じて)
漂白剤を洗剤トレイ(洗剤・漂白剤投入口)に入れる
- 4 洗剤トレイ(洗剤・漂白剤投入口)を閉める
洗剤トレイ(洗剤・漂白剤投入口)をしっかり閉めてください。
洗剤トレイ(洗剤・漂白剤投入口)が開いたまま運転すると、破損したり、洗濯物を傷める場合があります。
- 5 (必要に応じて)
柔軟剤投入ケースを引き出し、柔軟剤を入れる(最大60mL)
- 6 柔軟剤投入ケースを閉める
勢いよく閉めたり、柔軟剤投入ケースがしっかり閉まっていないと、柔軟剤がこぼれたり、
運転中に水が垂れる場合があります。

黒ずみ・黄ばみの原因

- ・洗剤が少な過ぎたり、入れ過ぎたりすると、汚れ落ちがわるくなります。
- ・柔軟剤を入れ過ぎると、洗濯運転を繰り返すごとに柔軟剤が洗濯物に蓄積しやすくなります。
黒ずみ・黄ばみを直したいときは、下記をお試しく下さい。

【ご注意】

洗濯物を傷める場合もありますので、洗剤・漂白剤の注意書きや取扱絵表示などを確認してください。
状態によっては完全に直せない場合があります。

- ・3倍濃度の洗剤液に一晩つけ置きしたあと、洗濯してください。
- ・白物は塩素系漂白剤または還元型漂白剤(ハイδροハイター)、色・柄物は酸素系漂白剤で漂白(洗面器などに短時間のつけ置き)してください。

洗剤や柔軟剤の使いかた つづき

石けん(天然油脂)の入れかた







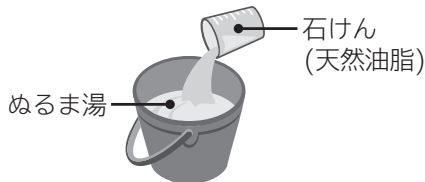

天然粉末石けんや複合石けんなどの石けん(天然油脂)は、次の方法でよく溶かしてから、洗濯・脱水槽に直接入れてください。洗剤トレイ(洗剤・漂白剤投入口)に入れないでください。

バケツなどで溶かす

- 1 バケツなどに、30℃ぐらいのぬるま湯を約5L用意する
- 2 ぬるま湯に石けん(天然油脂)を少しずつ入れながら、十分に溶かす
石けん(天然油脂)が固まったり、粉が残ったりしないよう、十分溶かします。
- 3 洗濯物を入れ、コースを選ぶ
- 4  を押し、運転する
- 5 溶かした石けん液を洗濯・脱水槽に直接入れ、運転を続ける



洗濯・脱水槽で直接溶かす

- 1  を押し、電源を入れ、 を押し、「標準」コースを選ぶ
- 2  「3分」、 「38L」を設定する
- 3  を押し、運転する
- 4 給水後、かくはんが始まったら、 を押し、運転を一時停止する
- 5 石けん(天然油脂)を洗濯・脱水槽に入れ、 を押し、運転を再開する
- 6 運転終了後、洗濯物を入れ、コースを選ぶ
- 7  を押し、運転する
洗いのとき、あらかじめ水が入っているので、水量が多めになります。

次の場合は石けん(天然油脂)を使用しないでください。

- 予約運転のとき
洗濯・脱水槽で固まるおそれがあります。
- 「つけおき」「デリケート」「おしゃれ着」「毛布」コースのとき
これらのコースでは、つけおき洗いをを行うため、洗剤かすが付着しやすくなり黒ずみや黄ばみの原因になります。

- 使用量が多過ぎたり、低温の水に直接入れると、完全に溶けない石けんかすが洗濯・脱水槽の内側に付着し、浮き上がって洗濯物を汚すことがあります。
- 液体石けん(天然油脂)は、水で溶かしたまま放置しないでください。固まるおそれがあります。
- 石けん(天然油脂)は合成洗剤に比べ洗濯物に残りやすいので、すすぎを十分に行ってください。すすぎが十分でないと、黄ばみやにおいの原因になることがあります。
- 石けん(天然油脂)は石けんかすが発生しやすいため、1か月に一度を目安に日立純正洗濯槽クリーナーを使い、「槽洗浄」コースで洗濯・脱水槽を洗い流してください。→(P.54)
- 石けん(天然油脂)を使うとき、合成洗剤を約1割混ぜると、石けんかすの発生を抑えることができます。
- 合成洗剤のみの場合は、「洗濯・脱水槽で直接溶かす」に記載の方法で運転しないでください。泡による弊害が起こる場合があります。

洗濯のりの使いかた

脱水運転終了後の洗濯物に、のり付けするときの手順を説明します。

使用できる洗濯のり

使用できる洗濯のりは、化学合成のり(酢酸ビニール系、PVAc)と表示されているものに限りです。上記以外の洗濯のりは、故障の原因になります。使用する前に成分表示を確認してください。成分表にPVA(ポリビニルアルコール)と記載のある洗濯のりは使用しないでください。十分なのり付けができない場合や本体の故障の原因になることがあります。

のり付け運転の手順

のりを溶かす	1	切入 を押し、電源を入れ、 洗濯 を押し、「標準」コースを選ぶ
	2	洗い 「3分」、 水量 「38L」を設定する
	3	スタート一時停止 を押し、運転する
	4	給水後、かくはんが始まったら、 スタート一時停止 を押し、運転を一時停止する
	5	洗濯・脱水槽に洗濯のりを直接入れ、 スタート一時停止 を押し、運転を再開する 運転終了後、洗濯のりが溶けたことを確認します。
のり付けをする	6	のり付けする洗濯物(3kg以下)を入れる ぬれた洗濯物の量と重さの目安→(P.16)
	7	切入 を押し、電源を入れ、 洗濯 を押し、「標準」コースを選ぶ
	8	洗い 「5分」、 脱水 「1分」、 水量 「46L」を設定する
	9	スタート一時停止 を押し、運転する
	10	運転終了後、洗濯物を取り出す

短い時間ですすぎたいとき

洗濯・脱水槽をすすぐ	11	切入 を押し、電源を入れ、 洗濯 を押し、「標準」コースを選ぶ 洗剤、洗濯物はいれなくてください。
	12	水量 を押し、「62L」を設定する
	13	スタート一時停止 を押し、運転する

念入りにすすぎたいとき

11	切入 を押し、電源を入れ、 洗濯 を押し、「槽洗淨(3時間)」コースを選ぶ →(P.54) 洗剤、洗濯物はいれなくてください。
12	スタート一時停止 を押し、運転する

洗剤や柔軟剤の使いかた
洗濯のりの使いかた

風呂水(お湯取運転)を使う

お湯取運転をするときは、付属品のお湯取ホースとクリーンフィルターを取り付けます。

お湯取ホースの準備

1 キャップを外し、吸水つぎてを、風呂水吸水口に差し込む

- 吸水つぎてを上を持ち上げて抜けないことを確認してください。
- Oリングを外したり、傷つけたりしないでください。
外すと空気が入り込み、吸水されなくなります。
- ポンプフィルターを中に押し込まないように注意してください。

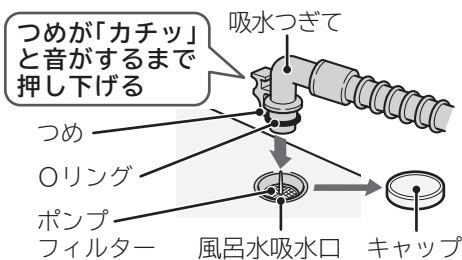

2 お湯取ホースにクリーンフィルターを回しながら取り付ける

お湯取ホースの内側を水でぬらすと差し込みやすくなります。



3 クリーンフィルターを浴槽に入れる

- 風呂水吸水口から浴槽水面までの高さは、1.2m以内してください。
- 付属のお湯取ホースは約4mです。お湯取ホースが短いときは、別売り部品のお湯取ホースをお買い求めください。→(P.66)
- お湯取ホースが長いときは、クリーンフィルター側を切って長さを調節し、再度クリーンフィルターを取り付けてください。

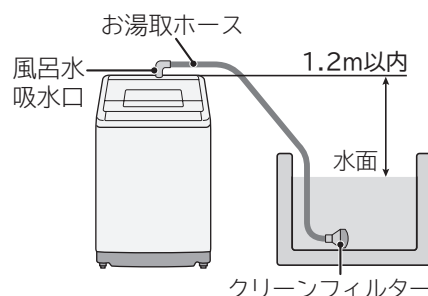

クリーンフィルターを外すときは、下記手順に従ってください。



お湯取ホース使用時のご注意(お湯取ホースが正しく取り付けられていることを確認してください)

高い壁を越えるときは、たるみをなくす

お湯取ホースは巻いたまま使わない

クリーンフィルターが浮き上がらないようにする

風呂水吸水口よりも浴槽の水面が高い場所で使わない

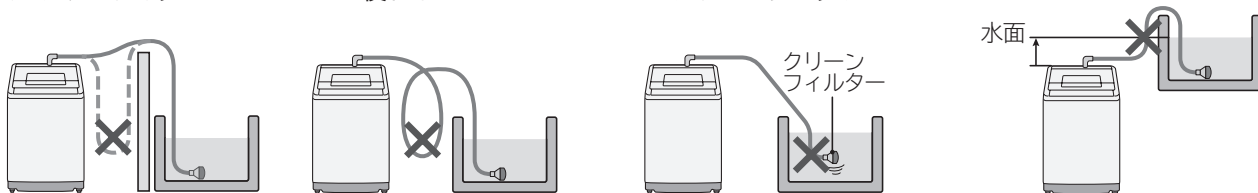

お湯取ホースの片付け

1 クリーンフィルターを浴槽から出し、吸水つぎてを本体から取り外し、お湯取ホース内の水を抜く(風呂水吸水口にキャップを付ける)

洗濯物を洗濯・脱水槽から先に取り出してください。お湯取ホース内の残水が洗濯・脱水槽に逆流して、洗濯物をぬらすおそれがあります。

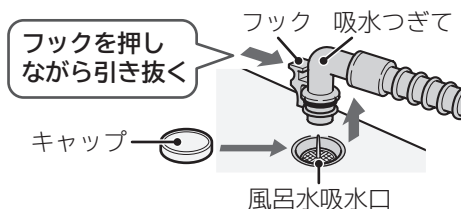

2 お湯取ホース掛けを本体に取り付け、クリーンフィルターを上向きにしてお湯取ホースを掛ける

- クリーンフィルター内の水を抜いてください。
内部に残っている水がこぼれて床面をぬらすおそれがあります。
- お湯取ホース掛けは、本体の左右どちら側でも取り付けられます。

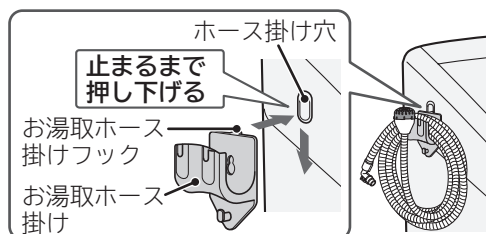

お湯取運転の設定

お湯取運転をするときも、水栓(蛇口)を開けてください。風呂水ポンプの吸い上げ運転の際、一定量の水(呼び水)の給水が必要になるため、お湯取運転時にも水道水が使われます。

お湯取運転の設定手順

1 水栓(蛇口)を開け、**切入** を押し、電源を入れる

2 **洗濯** または **部屋干し** を押し、コースを選ぶ
「デリケート」「おしゃれ着」コースでは、お湯取運転の設定ができません。

3 **お湯取** を押し、お湯取運転したい行程の表示を点灯させる

押すごとに表示が切り替わります。
清水すすぎを設定する→(P.26)

次のようなお湯取運転の設定はできません。
・洗い行程を水道水に設定した場合のすすぎ行程
・「香り」コースのすすぎ行程

パネルの表示	行程内容
洗い すすぎ1 全点灯 すすぎ2	「洗い」から「すすぎ2」(2回目)まで風呂水吸水(お湯取)します。
洗い すすぎ1 「洗い」 すすぎ2 「すすぎ1」 点灯	「洗い」と「すすぎ1」(1回目)を風呂水吸水(お湯取)します。
洗い すすぎ1 「洗い」のみ すすぎ2 点灯	「洗い」のみ風呂水吸水(お湯取)します。
洗い すすぎ1 全消灯 すすぎ2	風呂水吸水(お湯取)しません。

4 **スタート一時停止** を押し、運転する

- 設定を変更するときは、同じ操作を行ってください。
- 工場出荷時は「お湯取運転の設定を記憶しない」が設定されています。
変更した内容を次回運転時まで記憶させたい場合は、「お湯取運転の設定を記憶する」に切り替えてください。→(P.26)

運転中に変更させる場合

1 洗いやすすぎの給水中に **スタート一時停止** を押し、運転を一時停止する

2 **お湯取** を押し、お湯取運転したい行程の表示に変更する

回転シャワーすすぎを運転しているとき、または、洗いやすすぎ行程で、設定水量に達してから1分後以降は、お湯取運転の設定はできません。

3 **スタート一時停止** を押し、運転を再開する

お湯取運転中の注意

風呂水の吸水状態により、水道水運転よりも運転時間が長くなる場合があります。

お湯取運転中に風呂水がなくなると、自動で水道水給水に切り替わります。

- ・「注水すすぎ」を設定した場合は、すすぎ行程で設定水量に達してからは、水道水が給水されます。
- ・風呂水ポンプが作動しても、風呂水を吸い上げ始めるまでに1~3分かかります。
お湯取ホース内の空気を抜くためです。
- ・運転途中で風呂水がなくなった場合や、正しく風呂水吸水されない場合は、風呂水ポンプが作動してから約7~18分後に自動で水道水給水に切り替わるため、運転時間が長くなります。
水道水に切り替わったあとの運転は、すべて水道水が給水されます。
- ・発泡、ゼリー、とろみタイプの入浴剤を入れた風呂水は使用しないでください。
吸水されない場合があります。

風呂水(お湯取運転)を使う つづき

お湯取運転の設定を記憶させる手順



お湯取運転の設定を次回運転時まで記憶する／しないを切り替えることができます。

工場出荷時は「お湯取運転の設定を記憶しない」が設定されています。

1 **切入** を押し、電源を入れる

2 **お湯取** を3秒以上押し ▶

受付音のあとも押し続けることで、設定が変わります。
設定完了を表示と音でお知らせします。
「設定を記憶する」に設定すると、次回電源を入れたときも、お湯取運転の設定になっています。

	設定を記憶しない (工場出荷時)	「ピー」音で お知らせします
↑↓		
	設定を記憶する	「ピッ」音で お知らせします

3 **切入** を押し、電源を切る(電源を切ることで完了となります)

変更した内容は、電源を切っても記憶されています。設定を変更するときは、同じ操作を行ってください。

お湯取運転の最後に水道水ですすぐ手順(清水すすぎ)

最後のすすぎ行程を「お湯取」設定した場合、すすぎ行程の最後に自動で水道水のすすぎ運転を行います。

工場出荷時は「清水すすぎの設定なし」が設定されています。

1 **切入** を押し、電源を入れる



2 **洗濯** を押し、「標準」コースを選ぶ

3 **洗い** **すすぎ** **脱水** を押し、すべての表示を消す

洗い「なし(表示なし)」、すすぎ「なし(表示なし)」、脱水「なし(表示なし)」を設定します。

4 **お湯取** を3秒以上押し ▶

受付音のあとも押し続けることで、設定が変わります。
設定完了を表示と音でお知らせします。



	設定なし (工場出荷時)	「ピー」音で お知らせします
↑↓		
	設定あり	「ピッ」音で お知らせします

5 **切入** を押し、電源を切る(電源を切ることで完了となります)

変更した内容は、電源を切っても記憶されています。設定を変更するときは、同じ操作を行ってください。

- 清水すすぎに使用する水道水は約6Lです。ためすすぎにはなりません。
- 最終すすぎに水道水を設定した場合は、清水すすぎは行いません。

運転コースの選びかた

こんなときに	コース	運転方法(最大洗濯・脱水乾燥容量、運転時間)			おすすめ洗剤 (P.19) (エアジェット、 槽乾燥コースは除く)
		洗濯	洗濯～脱水乾燥	脱水乾燥	
普段のお洗濯に ・パジャマ、肌着など 	標準	8kg	—	—	粉末合成洗剤 または 液体合成洗剤
軽い汚れを短時間にお洗濯したい ときに ・パジャマ、肌着など 	おいそぎ	4kg	—	—	(スピードコース用) 粉末合成洗剤 または 液体合成洗剤
気になる汚れをしっかりと洗いたい ときに 	つけおき	8kg	—	—	粉末合成洗剤 または 液体合成洗剤
自分だけのコースをつくりたい ときに ・普段の洗濯物 	手作り (P.32)	8kg	—	—	粉末合成洗剤 または 液体合成洗剤
 表示のあるデリケートな 衣類のお洗濯に ・ランジェリー、ストッキングなど 	デリケート (P.33)	3kg	—	—	液体中性洗剤 または 液体合成洗剤 ※
 (P) 表示のある衣類の お洗濯に ・スカート、セーターなど 	おしゃれ着 (P.35)	1.5kg	—	—	おしゃれ着用 液体中性洗剤 (毛・絹用)
柔軟剤の香りをしっかりとつけたい ときに ・パジャマ ・肌着など 	香り	4kg	—	—	粉末合成洗剤 または 液体合成洗剤
毛布や掛け布団のお洗濯に ・アクリル毛布 ・掛け布団 ・ベッドパッドなど 	毛布 (P.36)	毛布:4.7kg 掛け布団:1.8kg	—	—	液体合成洗剤 または 液体中性洗剤 ※
普段の洗濯物を洗濯～脱水乾燥 したいときに 	部屋干し 30分、60分	—	8kg	—	粉末合成洗剤 または 液体合成洗剤
少量の洗濯物の仕上げや、熱に弱い素 材(化繊)の洗濯物を乾燥するときに ・ランジェリーなど 	エアジェット	—	—	化繊: 3kg	—
洗濯・脱水槽の汚れやにおいが 気になるときに ・洗濯物を入れないでください。 	槽洗浄 (P.54)	—	—	11時間 3時間	日立純正洗濯槽 クリーナー または 衣類用塩素系漂白剤
洗濯・脱水槽を乾かしたい ときに ・洗濯物を入れないでください。 	槽乾燥 (P.54)	—	—	30分	—

風呂水(お湯取運転)を使う 運転コースの選びかた

※使用できない洗剤もあります。

洗濯する

洗濯を行うときの手順です。お好みのコースを選ぶことができます。

使いかた

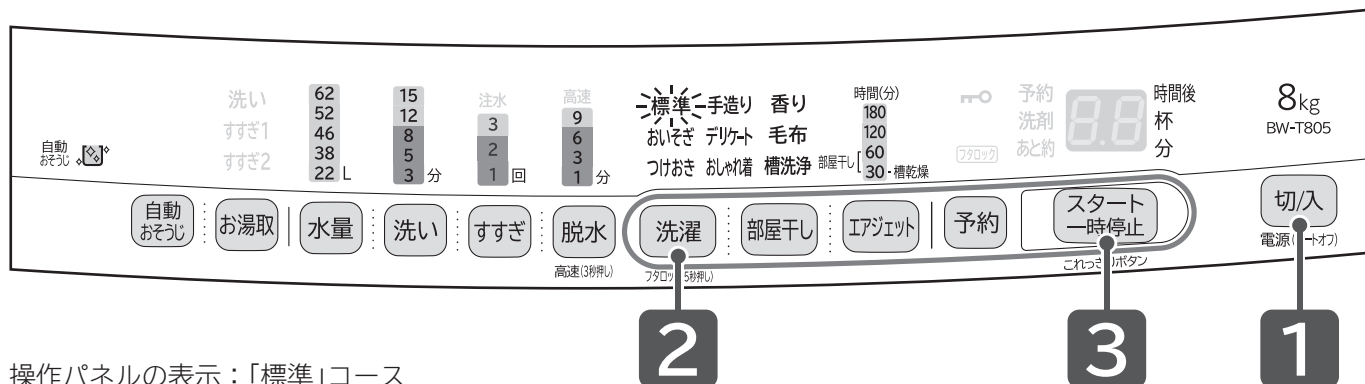

操作パネルの表示：「標準」コース

準備 水栓(蛇口)を開け、洗濯物を入れる→(P.14~17)

1 **切/入** を押し、電源を入れる

2 **洗濯** を押し、コースを選ぶ

押すごとにコースが選べます。また、各機能の設定・解除ができます。

3 **スタート一時停止** を押し

洗濯物の量が自動計測され、水量と洗剤量(目安)が表示されます。
洗濯・脱水槽にあらかじめ水が入っている場合や、「デリケート」「おしゃれ着」「毛布」コースは自動計測されません。

4 洗剤量(目安)に従って、
洗剤、漂白剤、柔軟剤を入れてふたを閉める→(P.18~21)

5 運転終了後、洗濯物を取り出し、
糸くずフィルターをお手入れする→(P.48)

⚠ 注意



禁止

異常振動によるけがや、故障などを防ぐために→(P.10)

- 防水性のマット・シートや衣類、足ふきマット、玄関マットなど硬くて厚いもの、水を通しにくい繊維製品、カーペットは、洗い・すすぎ・脱水・脱水乾燥をしないでください。
- 毛布など大物の洗濯物を折りたたんだまま重ねた状態で洗濯をしないでください。
- 一辺が40cm以上の洗濯ネットを使用しないでください。
異常振動により、洗濯物が飛び出したり、衣類が損傷したり、本体や周囲の壁や床などを破損するおそれがあります。

各機能の設定・解除

「使いかた」の手順でコースを選んだあと、行程の変更→(P.38)や各機能の設定・解除ができます。お好みに合わせて設定してください。(コースによっては変更・設定できないこともあります)

○……設定できる —……設定できない

コース	自動 おそうじ →(P.46)	風呂水 お湯取運転 →(P.24)	高速脱水 →(P.45)	予約 →(P.42)	回転シャワー すすぎ →(P.45)
標準	○	○	○	○	○
おいそぎ	○	○	○	○	—
つけおき	○	○	○	○	○
手造り	○	○	○	○	—
デリケート	—	—	—	—	—
おしゃれ着	—	—	—	—	—
香り	○	○ (洗いのみ設定可能)	○	○	—
毛布	—	○	○	○	—

洗濯する

洗濯～脱水乾燥(部屋干し)・脱水乾燥(エアジェット)する

洗濯から脱水乾燥まで、脱水乾燥のみを行うときの手順です。お好みのコースを選ぶことができます。脱水乾燥は、洗濯は行いません。運転中は十分に換気してください。

使いかた

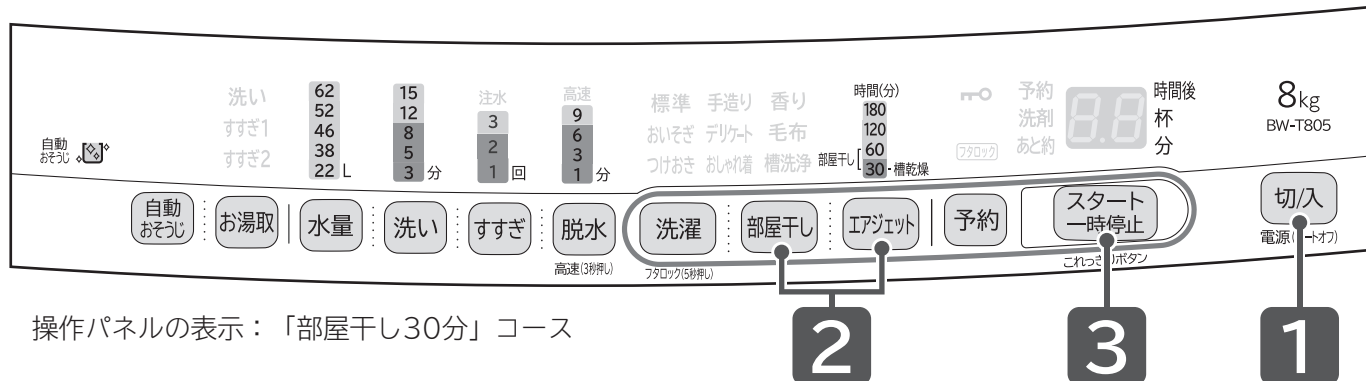

操作パネルの表示：「部屋干し30分」コース

洗濯～脱水乾燥(部屋干し)する場合

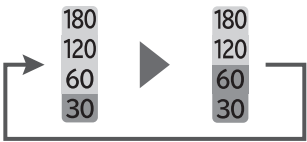
準備	水栓(蛇口)を開け、洗濯物を入れる→(P.14~17)
1	切込 を押し、電源を入れる
2	部屋干し を押し、30/60分から時間を選ぶ 押すごとに時間の表示が切り替わります。 
3	スタート一時停止 を押す 洗濯物の量が自動計測され、水量と洗剤量(目安)が表示されます。 洗濯・脱水槽にあらかじめ水が入っている場合は自動計測されません。
4	洗剤量(目安)に従って、洗剤、漂白剤、柔軟剤を入れてふたを閉める→(P.18~21)
5	運転終了後、洗濯物を取り出し、糸くずフィルターをお手入れする→(P.48)

脱水乾燥(エアジェット)する場合

準備	洗濯物を1枚ずつ広げ、片寄らないように入れる→(P.14~17) 洗濯物の量と重さの目安→(P.16)
1	切込 を押し、電源を入れる
2	エアジェット を押し、30/60/120/180分から時間を選ぶ 押すごとに時間の表示が切り替わります。 
3	ふたを閉め、 スタート一時停止 を押す
4	運転終了後、洗濯物を取り出す

洗濯・脱水槽に水が入っている場合は排水してから運転してください。→(P.39)

各機能の設定・解除

「使いかた」の手順でコースを選んだあと、行程の変更→(P.38)や各機能の設定・解除ができます。お好みに合わせて設定してください。(コースによっては変更・設定できないこともあります)

○……設定できる —……設定できない

コース	自動 おそうじ →(P.46)	風呂水 お湯取運転 →(P.24)	高速脱水 →(P.45)	予約 →(P.42)	回転シャワー すすぎ →(P.45)
部屋干し 30分	○	○	—	○	○
部屋干し 60分	○	○	—	○	○
エアジェット 30分	—	—	—	—	—
エアジェット 60分	—	—	—	—	—
エアジェット 120分	—	—	—	—	—
エアジェット 180分	—	—	—	—	—

洗濯・脱水乾燥(部屋干し)・脱水乾燥(エアジェット)する

⚠ 注意



禁止

異常振動によるけがや、故障などを防ぐために→(P.10)

- 防水性のマット・シートや衣類、足ふきマット、玄関マットなど硬くて厚いもの、水を通しにくい繊維製品、カーペットは、洗い・すすぎ・脱水・脱水乾燥をしないでください。
- 毛布など大物の洗濯物を折りたたんだまま重ねた状態で洗濯をしないでください。
- 一辺が40cm以上の洗濯ネットを使用しないでください。

異常振動により、洗濯物が飛び出したり、衣類が損傷したり、本体や周囲の壁や床などを破損するおそれがあります。

手造り(自分でコースを造る)を使う

好みの運転内容を記憶させることができます。
工場出荷時の初期設定は、「標準」コースが設定されています。

使いかた

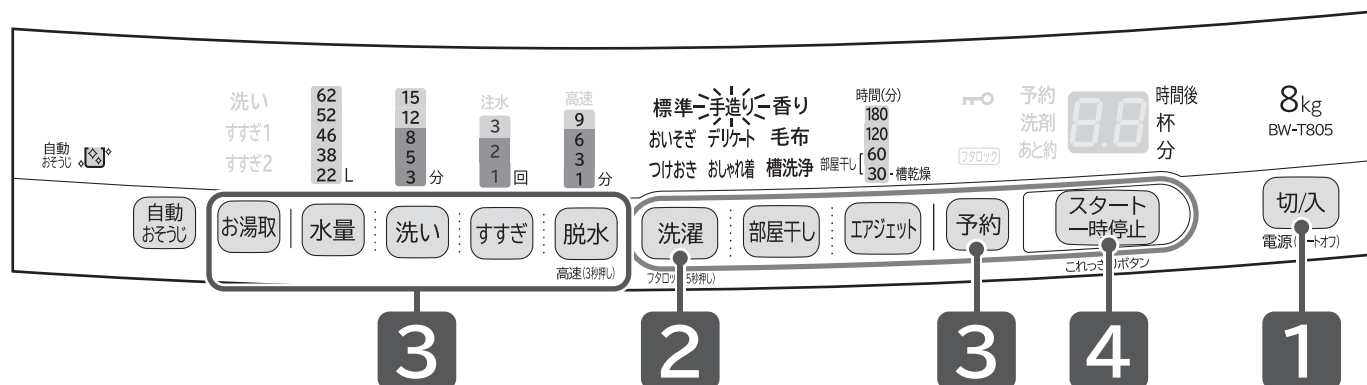

準備

水栓(蛇口)を開け、洗濯物を入れる→(P.14~17)

1

切込 を押し、電源を入れる

2

洗濯 を押し、「手造り」コースを選ぶ

3

水量 **洗い** **すすぎ** **脱水** でお好みの運転内容を設定する→(P.38、40、41)
各機能の設定については→(P.29)

4

スタート一時停止 を押し

スタートボタンを押すと、設定が記憶されます。

5

洗剤量(目安)に従って、
洗剤、**漂白剤**、**柔軟剤**を入れてふたを閉める→(P.18~21)

6

運転終了後、洗濯物を取り出し、
糸くずフィルターをお手入れする→(P.48)

デリケートコースで洗濯する

水をたっぷり使い、弱水流で衣類を泳がせるように洗うコースです。

 (液温は30℃を限度とし、洗濯機で非常に弱い洗濯ができる)表示のデリケートな衣類は、「デリケート」コースを使用してください。「デリケート」コース以外で運転すると洗濯物を傷める場合があります。

洗濯物の準備



取扱絵表示	 (液温は30℃を限度とし、洗濯機で非常に弱い洗濯ができる)表示 上記の取扱絵表示があっても、洗えないものがあります。→(P.14)
容量	3kg以下
おすすめ洗剤	液体中性洗剤または液体合成洗剤 ・使用できない洗剤もありますので、洗剤の容器に記載されている内容を確認してください。 ・液体洗剤以外は使用しないでください。粉末洗剤は溶け残るおそれがあります。

お湯や風呂水の残り湯は使用しないで、水道水を使用してください。
洗濯物の縮みや、入浴剤の色が移るおそれがあります。

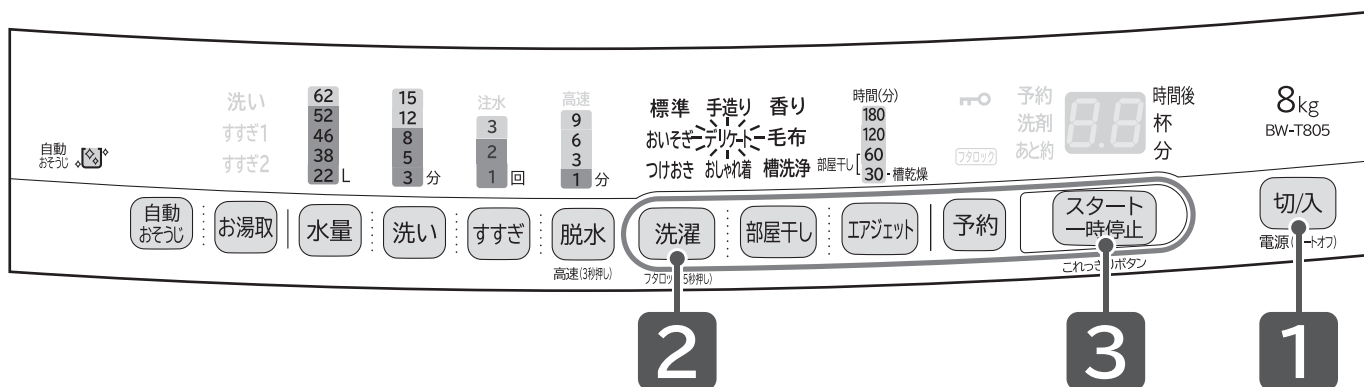
使いかた

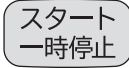

手造り(自分でコースを作る)を使う デリケートコースで洗濯する

- | | |
|----|--|
| 準備 | 水栓(蛇口)を開け、洗濯物を入れる |
| 1 |  を押し、電源を入れる |
| 2 |  を押し、「デリケート」コースを選ぶ
運転内容と変更できる内容→(P.40) |
| 3 |  を押す
洗濯物の量は、自動計測されません。 |
| 4 | 液体洗剤、柔軟剤を入れてふたを閉める→(P.18~21)
水量に合わせて、洗剤量(目安)が表示されます。 |
| 5 | 運転終了後、洗濯物を取り出し、
糸くずフィルターをお手入れする→(P.48) |

おしゃれ着コース・毛布コースでお洗濯キャップを使う

おしゃれ着コース・毛布コースで、洗濯運転中に洗濯物が浮いてしまうことを防ぐため、別売り部品のお洗濯キャップが必要になる場合があります。→(P.66)

お洗濯キャップの使いかた

お洗濯キャップを使用しないで洗濯すると、洗濯物を傷めたり、本体が破損するおそれがあります。その場合は、保証の対象外になります。

(洗濯物の損傷費用はお客様負担となり、部品の修理は有料となります)

お洗濯キャップを使用するときの容量

「おしゃれ着」コース		「毛布」コース			
		毛布		掛け布団	
容量	お洗濯キャップ	容量	お洗濯キャップ	容量	お洗濯キャップ
0.4kg以下	必要に応じて使用する	2.8kg以下	必要に応じて使用する	1.8kg以下	使用する
0.4kg～1.5kg	使用する	2.8kg～4.7kg	使用する		

2.8kg以下でも水に浮きやすい素材や軽いベッドパッドやカーテンなどは、お洗濯キャップを使用してください。洗濯物を傷める場合があります。

お洗濯キャップの取り付けかた・取り外しかた

- 1** お洗濯キャップの凹部を洗剤トレイ(洗剤・漂白剤投入口)の位置に合わせる
(文字面を上にして入れてください)

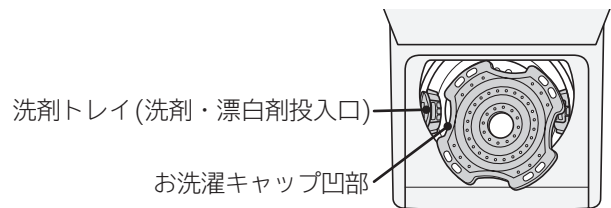

- 2** 【取り付けかた】
お洗濯キャップの凹部を中心に折り曲げ、糸くずフィルターの凸部を合わせて入れる

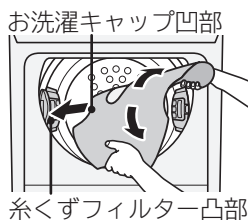

- 【取り外しかた】
お洗濯キャップの端(糸くずフィルター側)を下に押し込み、中央リング部を持って引き出す



- 3** お洗濯キャップの中央リングを持って、コースに応じてお洗濯キャップの位置を合わせる

【おしゃれ着コースの場合】
洗濯物の容量に合わせて、目安凸マークの位置まで押し下げる→(P.16)

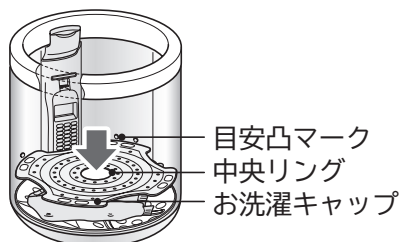

【毛布コースの場合】
バランスリングのすぐ下まで引き上げる

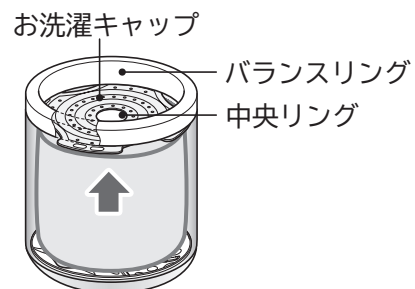

- お洗濯キャップの取り付け・取り外しのときは、指や腕を挟まないよう注意してください。
- お洗濯キャップの取り付け・取り外しのときは、お洗濯キャップが洗剤トレイ(洗剤・漂白剤投入口)や糸くずフィルターに当たらないように注意してください。
洗剤トレイ(洗剤・漂白剤投入口)や糸くずフィルターが外れたり、破損したりするおそれがあります。

おしゃれ着コースで洗濯する

遠心力による押し洗いで、衣類に水を通過させ、形くずれを抑えながら洗うコースです。また、低速回転の脱水のみも設定できます。

(液温は40℃を限度とし、手洗いができる)、 (ドライクリーニングができる)表示の衣類は、「おしゃれ着」コースを使用してください。「おしゃれ着」コース以外で運転すると洗濯物を傷める場合があります。

洗濯物の準備

取扱絵表示	<ul style="list-style-type: none"> ● (液温は40℃を限度とし、手洗いができる)表示 ● (パークロロエチレンおよび石油系溶剤によるドライクリーニングができる)表示 上記の取扱絵表示があっても、洗えないものがあります。→(P.14) 		
容量	1.5kg以下	おすすめ洗剤	おしゃれ着用 液体中性洗剤(毛・絹用)

液体洗剤以外は使用しないでください。粉末洗剤は溶け残るおそれがあります。

洗濯できないもの	<ul style="list-style-type: none"> (家庭での洗濯禁止)表示のもの (石油系溶剤によるドライクリーニングができる)表示
----------	---

お湯やお風呂の残り湯は使用しないで、水道水を使用してください。洗濯物の縮みや、入浴剤の色が移るおそれがあります。

使いかた

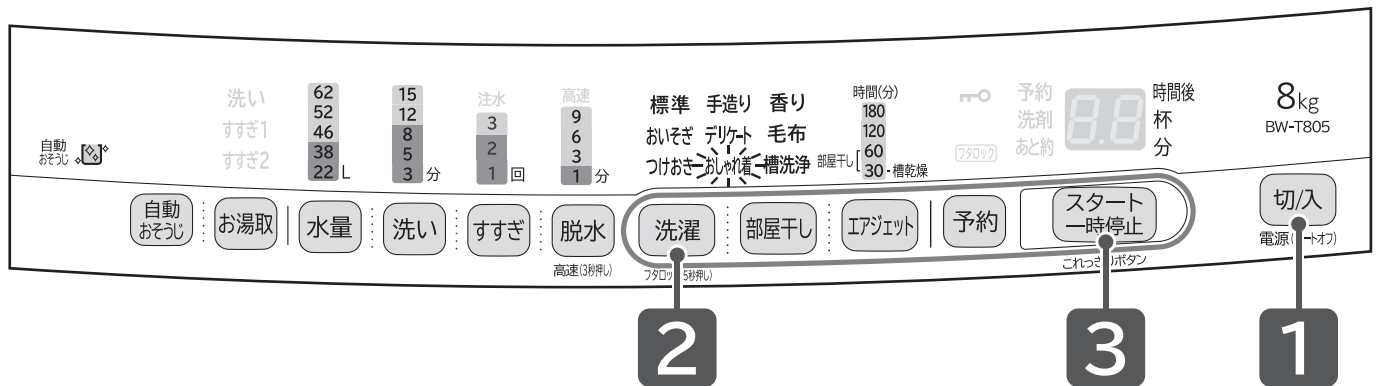

準備

水栓(蛇口)を開け、洗濯物を入れる
洗濯物の量と重さの目安→(P.16)

お洗濯キャップを使用するときの容量 →(P.34)

1

を押し、電源を入れる

2

を押し、「おしゃれ着」コースを選ぶ

低速回転で脱水するため、水が垂れるおそれがあります。気になる場合は、脱水時間を変更してください。
運転内容と変更できる内容→(P.40)

3

を押す

洗濯物の量は、自動計測されません。

4

液体洗剤、柔軟剤を入れてふたを閉める→(P.18~21)

水量に合わせて、洗剤量(目安)が表示されます。

5

運転終了後、洗濯物を取り出し、
糸くずフィルターをお手入れする→(P.48)



「おしゃれ着」コースは、洗い時につけおきをする行程があるため、洗濯・脱水槽の動作が休止する時間帯があります。

毛布コースで洗濯する

毛布など大物の洗濯物を、洗濯・脱水槽を回す槽回転水流で傷めず洗うコースです。

毛布、掛け布団、ベッドパッド、カーテンなどを洗濯するときは、「毛布」コースを使用してください。
「毛布」コース以外で運転すると、毛布などを傷める場合があります。

洗濯物の準備

	毛布	掛け布団
洗濯できる素材	化繊(ポリエステル、アクリル)、または綿	詰め物素材が化繊(ポリエステル)または羽毛
取扱絵表示	 (液温40℃を限度とし、手洗いができる)表示	詰め物素材が羽毛の場合  (液温40℃を限度とし、手洗いができる) または  (液温は30℃を限度とし、洗濯機で通常の洗濯ができる)表示
サイズ容量	毛布(ダブルサイズ) 幅180cm×長さ210cm 毛布(シングルサイズ) 幅140cm×長さ210cm 1枚当たりの重さの目安 4.7kg以下	肌掛け布団(ダブルサイズ) 幅190cm×長さ210cm 掛け布団(シングルサイズ) 幅150cm×長さ210cm 詰め物素材が化繊の場合 1.8kg以下 詰め物素材が羽毛の場合 1.4kg以下
使用する洗剤	液体合成洗剤または液体中性洗剤 使用できない洗剤もありますので、洗剤の容器に記載されている内容を確認してください。 液体洗剤以外は使用しないでください。粉末洗剤は溶け残るおそれがあります。	

そのほか、 表示のベッドパッド、タオルケット、レースのカーテン(4.7kg以下)も洗濯できます。
水に浮きやすい素材や軽い素材は、お洗濯キャップを使用してください。洗濯物を傷める場合があります。

洗濯できない素材	<ul style="list-style-type: none"> ●羊毛(ウール)やカシミア素材のもの ●電気毛布 洗濯できる電気毛布は、電気毛布の取扱説明書に従って洗濯してください。 	<ul style="list-style-type: none"> ●詰め物素材が羊毛(ウール)のもの ●カバー材質が絹のもの ●カバー材質が防水性のもの
----------	--	---

毛布・掛け布団の折りかた・入れかた

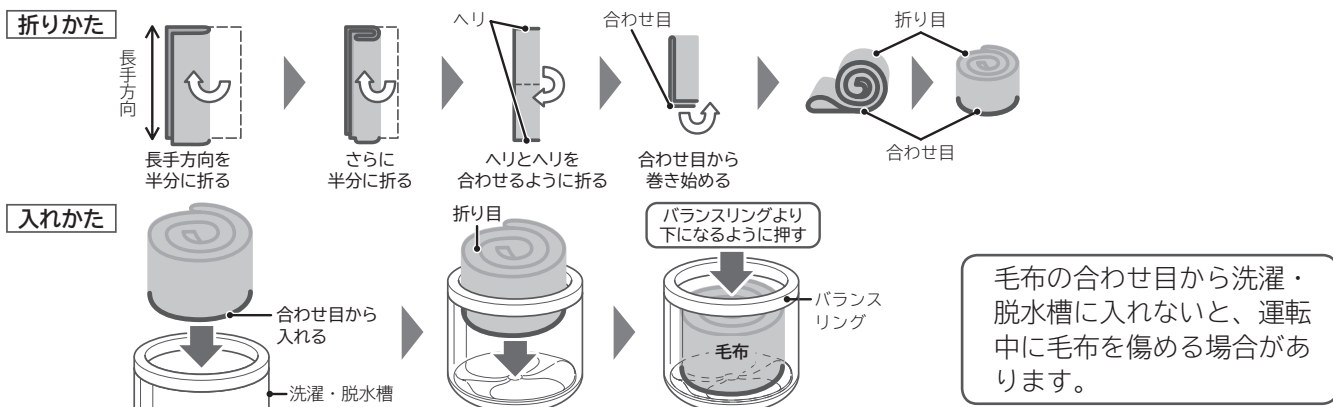

毛布など大物の洗濯物を折りたたんだまま重ねた状態で洗濯・脱水槽には絶対に入れないでください。→(P.10)

運転動作

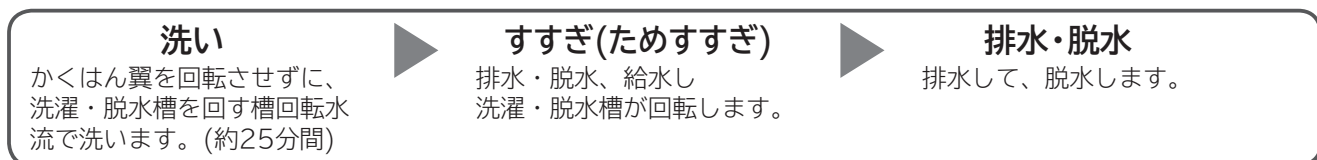

使いかた

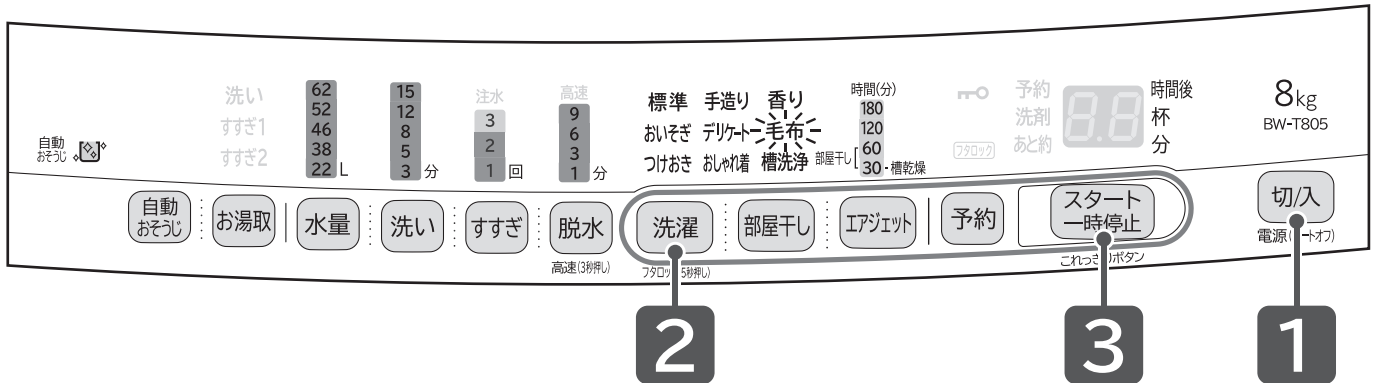

準備

水栓(蛇口)を開け、洗濯物を入れる→(P.36)

お洗濯キャップを使用するときの容量 →(P.34)

1

切/入 を押し、電源を入れる

2

洗濯 を押し、「毛布」コースを選ぶ

運転内容と変更できる内容→(P.40)

各機能の設定については→(P.29)

3

スタート一時停止 を押す

洗濯物の量は、自動計測されません。

4

液体洗剤、柔軟剤を入れてふたを閉める→(P.18~21)

水量に合わせて、洗剤量(目安)が表示されます。

5

運転終了後、洗濯物を取り出し、
糸くずフィルターをお手入れする→(P.48)

掛け布団のえり口など汚れのひどい部分は、あらかじめ液体洗剤または部分洗い用洗剤を塗布して汚れを落としてください。

毛布・掛け布団の干しかた

風通しのよいところで自然乾燥させます。

- 毛布 : 湿っているうちにブラシで一方に毛並みをそろえると、きれいに仕上がります。
- 掛け布団 : 時々裏返すと乾きやすくなります。また、詰め物をつまんでほぐすとふっくら仕上がります。
- 羽毛の掛け布団 : 詰め物の片寄りをほぐしてから干すとふっくら仕上がります。
羽毛の変質と側地の傷みを防ぐため、シーツなどを上に掛けて干してください。
- カーテン : レールにかけて形を整えて干すと、しわが伸びてきれいに仕上がります。
カーテンから水滴が垂れる場合は、床にタオルなどを敷いてください。

お好みの設定で運転する

各行程を押すごとに、設定を変更することができます。
コースによっては設定を変更できないこともあります。→(P.40)

水量・洗い・すすぎ・脱水の設定を変更する

ボタン	パネル表示
水量	
洗い	
すすぎ	
脱水	

水量を手動で変更する

「標準」コースの自動設定の水量は、22～52Lです。
最大水量「62L」は手動で設定してください。

- 1 **切入** を押し、電源を入れ、**洗濯** を押し、コースを選ぶ
- 2 **水量** を押し、「62L」を設定する
- 3 **スタート一時停止** を押し、運転する

水を足したい場合

洗いやすすぎ中に水を足したいときは、「水量」ボタンを押します。押し続けている間は給水されます。
(各コースの最高水位以上は給水しません)

「脱水のみ」などの個別運転をする

洗い・すすぎ・脱水のみを設定したり、それぞれを組み合わせで運転することができます。設定内容は記憶されないの、よく使う運転内容は「手造り」コースに登録すると便利です。→(P.32)ここでは、例として「脱水のみ」を行う場合について説明します。

準備 洗濯物を入れる
洗い・すすぎを設定するときは、水栓(蛇口)を開けてください。

1 ふたを閉め、**切/入** を押し、電源を入れる

2 **洗濯** を押し、「標準」コースを選ぶ

3 **脱水** を押し、好みの脱水時間を設定する

4 **スタート/一時停止** を押し、運転する

設定中に「脱水」を3秒以上押しすと、高速脱水が設定されてしまいます。解除するには、再度3秒以上押ししてください。

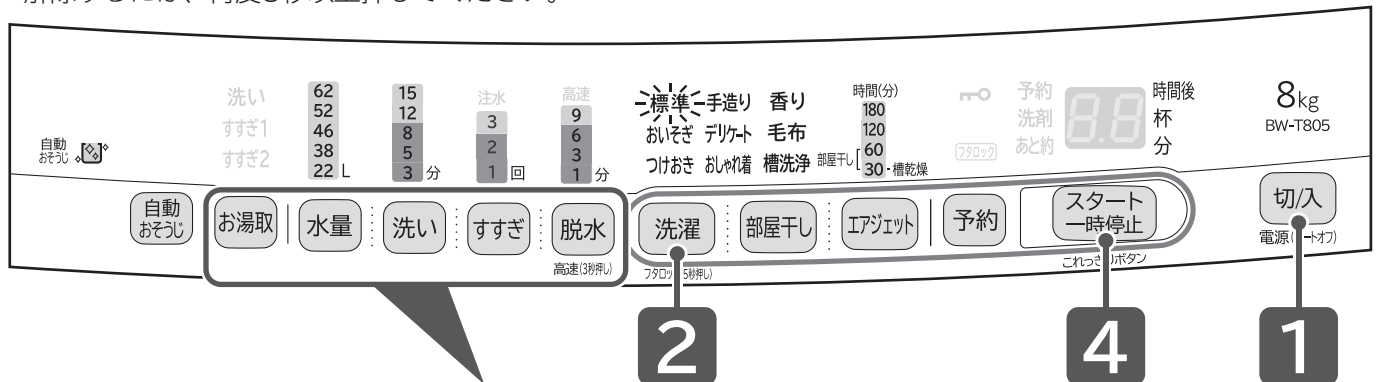

運転内容の設定	3					備考
	水量	洗い	すすぎ	脱水	お湯取	
脱水のみ※1				脱水		好みの脱水時間を設定してください。(1分、3分、6分、9分)
排水のみ※1				脱水		1分を設定してください。排水後、洗濯・脱水槽が回転します。
洗いのみ	水量	洗い				洗濯・脱水槽に水が残ったまま停止します。
すすぎのみ	水量		すすぎ			洗濯・脱水槽に水が残ったまま停止します。
洗いとすすぎ	水量	洗い	すすぎ			洗濯・脱水槽に水が残ったまま停止します。
洗いと脱水	水量	洗い		脱水		—
すすぎと脱水	水量		すすぎ	脱水		—
水道水をためる	水量	洗い				「洗い」を数回押して、洗い・すすぎ・脱水の表示をすべて消し、好みの「水量」のみ設定してください。洗濯・脱水槽に水がたまったまま停止します。
風呂水をためる	水量	洗い			お湯取	洗濯・脱水槽に風呂水がたまったまま停止します。

※1：「脱水のみ」「排水のみ」を設定したとき、残時間が設定時間よりも長く表示されます。(脱水の前に排水したり、洗濯物の片寄りを直すため、時間がかかります)

お好みの設定で運転する つづき

運転内容と変更できる内容

標準設定内容 : 各ボタンで切り替えできる内容

コース	水量	洗い	すすぎ	
			1回目	2回目
標準	22~52L	8分	回転シャワー1回※	ため
	22~62L	3~15分	ため1~3回、注水1~3回	
おいそぎ	22~46L	5分	ため	—
	22~62L	3~15分	ため1~3回、注水1~3回	
つけおき	22~62L	60分 (表示は15分)	回転シャワー1回※	ため
	22~62L		ため1~3回、注水1~3回	
手造り	22~52L	8分	ため	ため
	22~62L	3~15分	ため1~3回、注水1~3回	
デリケート	52L	8分	ため	ため
	22~62L	3~15分	ため1~2回、注水1~2回	
おしゃれ着	38L	8分	ため	ため
	22、38L	3~8分	ため1~2回	
香り	22~52L	8分	ため	ため
	22~62L	3~15分		
毛布	62L	25分 (表示は15分)	ため	ため
	22~62L			
部屋干し 30分、60分	22~62L	8分	回転シャワー1回※	ため
	22~62L	3~15分	ため1~3回、注水1~3回	
エアジェット	—	—	—	

※「風呂水」設定時または、すすぎを再設定した場合は、ためすすぎになります。

所要時間の目安

所要時間の目安は、運転内容を変更した場合、実際の時間と異なります。

- 所要時間の目安は給水時間(給水量毎分15L)、排水時間を含みます。
(本体の残時間表示と上表の所要時間の目安は、水道水圧、洗濯物の量、排水条件などにより異なります)
- 所要時間の目安時間は、室温20℃、水温20℃で運転した場合です。
- 標準洗濯容量の7割以下で洗濯した場合、最終脱水終了後に洗濯物をほぐすため「ほぐし脱水」を行います。
そのため、所要時間が約2~5分長くなります。ただし、次の場合は「ほぐし脱水」を行いません。
・「デリケート」「おしゃれ着」「毛布」コースを設定した場合 ・すすぎ、または脱水から運転を開始した場合
- ()は手動で切り替え設定したときの所要時間の目安です。

コースの内容

- 電源を入れると前回運転したコースが表示されます。
(「標準」「おいそぎ」「つけおき」「手造り」「香り」コースの場合)
- 運転スタート後に運転内容を変更するときは、「一時停止」ボタンを押してから変更してください。
「スタート」ボタンを押すと運転が再開されます。
「洗い」行程終了後は、運転内容は変更できません。
- すすぎ運転中に水量を変更するときは、「一時停止」ボタンを押してから「水量」ボタンを押してください。
「スタート」ボタンを押すと運転が再開されます。
- 水量は目安です。コースや手動設定により、水量は変わります。

脱水		エアジェット	所要時間の目安 (実際の時間とは異なります)		
洗濯	部屋干し		洗濯	部屋干し	エアジェット
6分	—	—	33分	—	—
1~9分			約(20~105分)		
3分	—	—	22分	—	—
1~9分			約(20~100分)		
6分	—	—	90分	—	—
1~9分					
6分	—	—	44分	—	—
1~9分			約(20~105分)		
1分	—	—	32分	—	—
1、3、6分			約(15~70分)		
1分	—	—	28分	—	—
1、3、6分			約(15~30分)		
6分	—	—	46分	—	—
1~9分			約(30~55分)		
9分	—	—	62分	—	—
1~9分					
—	30、60分 (脱水表示は9分)	—	—	60、90分	—
—	—	30、60、120、180分	—	—	30、60、120、180分

残時間表示の見かた

表示例：1時間30分の場合



30分の場合



100分以上または、洗濯物の容量を自動計測している場合



表示の見かた (※は点滅をします)

表示例：



「ほぐし脱水」運転中



「洗剤量(0.7杯)」表示

「洗い(8分)」
運転中

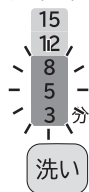

「すすぎ1」運転中
(2回すすぎ設定時)



「脱水(6分)」
運転中

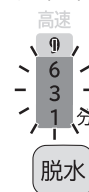

予約運転をする

運転を終了したい予定時間に1時間単位で3～24時間後までの間で設定することができます。出かけている間や、夜間に運転させたいときなどに便利です。

予約ボタンの使いかた(切り替え内容)

予約時間とは、運転終了予定時間です。

例えば、今から3時間後に終了させたい場合、予約時間は「3時間後」になります。

予約 を押しごとに設定が切り替わります。

(長押しすると、予約時間が連続で切り替わります)



(3時間後の表示例)

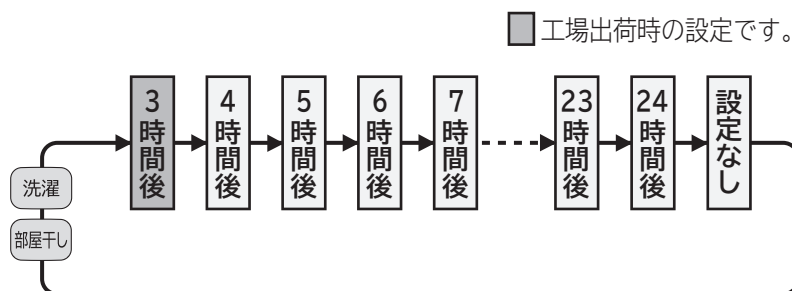

設定できるコース

「標準」「おいそぎ」「つけおき」「手造り」「毛布」「香り」「部屋干し」コース

こんなときには

予約内容の確認：**予約** を押し

(押している間、予約運転の内容が表示されます)

予約の取り消し：**切入** を押し、電源を切る

(電源プラグを抜いたとき、停電したときは、予約運転は取り消されます)

予約の変更：**切入** を押し、電源を切り、初めからやり直す

衣類の追加：**電源を切らずに、洗濯物を入れる**

(予約中の洗濯物の追加は、少なめにしてください。洗濯物を入れ過ぎると汚れ落ちが悪くなったり、乾きムラの原因になります)

- 洗濯物の量や布質、給水量、水温、気温、排水条件により運転終了時間が変わることがあります。
- 予約運転をするときは、色移りしやすい洗濯物は一緒に洗濯しないでください。
- 洗濯物のしわを防ぐため、運転終了後は洗濯物を早めに取り出し干してください。洗濯物を入れたままにしておくと、においの原因になります。
- 予約設定後に設定内容を変更して運転する場合は、一度洗濯・脱水槽内の水を排水してから運転してください。

お願い ジェルボール型洗剤は使用しないでください。

洗濯・脱水槽などに水分が残っていると、ジェルボールのフィルムが溶け、洗剤液が直接洗濯物に触れる可能性があり、長時間経過するとしみになるおそれがあります。

使いかた

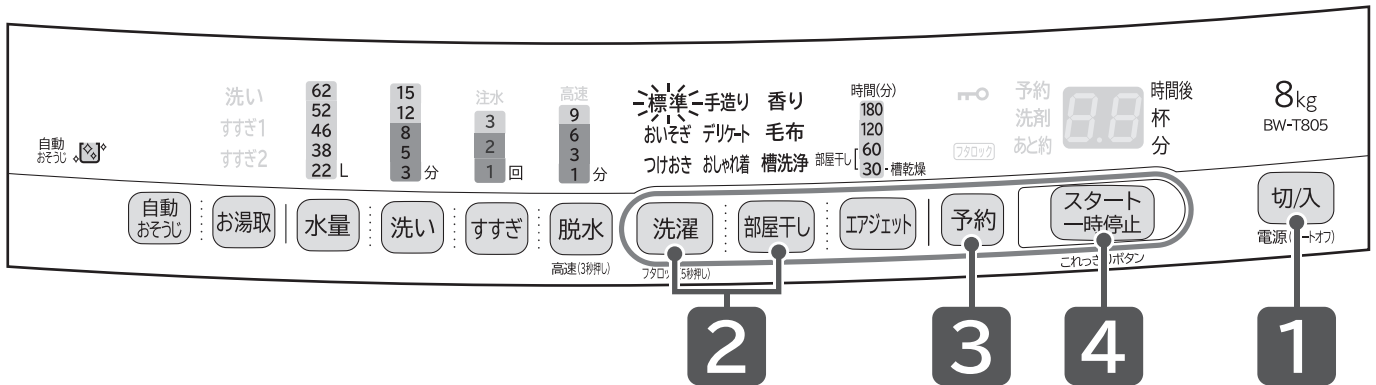

準備

水栓(蛇口)を開け、洗濯物を入れる→(P.14~17)

1

切込 を押し、電源を入れる

2

洗濯 または **部屋干し** を押し、コースを選ぶ

押すごとにコースが選べます。

運転内容と変更できる内容→(P.40)

各機能の設定については→(P.29、31)

3

予約 を押し、運転終了予定時間を設定する

4

スタート一時停止 を押し

洗濯物の量が自動計測され、水量と洗剤量(目安)が表示されます。

洗濯・脱水槽にあらかじめ水が入っている場合、洗濯物の量は自動計測されません。

5

洗剤量(目安)に従って、

洗剤、漂白剤、柔軟剤を入れてふたを閉める→(P.18~21)

運転内容を表示したあと、「予約」のみが表示します。

ふたを閉めたあと、準備動作のため、約1分程度動作音がします。

6

運転終了後、洗濯物を取り出し、

糸くずフィルターをお手入れする→(P.48)

便利な使いかた

運転スタート音・終了予告音・終了音の設定

運転スタート・終了予告音・終了時のメロディ音を同時に変更することができます。
終了予告音は、個別に消すことができます。

工場出荷時は「メロディ」が設定されています。設定を変更するときは

1 **切込** を押し、電源を入れる

2 **部屋干し** を3秒以上押す ▶

受付音のあとも押し続けることで、設定が変わります。

ご希望の音になるまで、設定の切り替えを繰り返してください。

設定完了をそれぞれの音でお知らせします。

「終了予告音の設定」は、工場出荷時は「音なし」が設定されています。

メロディ (工場出荷時) → ブザー → 音なし (設定完了音「ピー」)

3 **切込** を押し、電源を切る (電源を切ることで完了となります)

変更した内容は、電源を切っても記憶されています。設定を変更するときは、同じ操作を行ってください。

終了予告音の設定

予告音にて運転終了約10分前をお知らせします。

工場出荷時は「音なし」が設定されています。設定を変更するときは

1 **切込** を押し、電源を入れる

2 **スタート一時停止** を3秒以上押す ▶

受付音のあとも押し続けることで、設定が変わります。

音なし(工場出荷時) ↔ 音あり

「ピッ・ピッ・ピー」

「ピッ・ピッ・予告音メロディ」

「運転スタート音・終了予告音・終了音の設定」によって、切り替え時に鳴る音が異なります。

「音あり」を設定しても、「運転スタート音・終了予告音・終了音の設定」が「音なし」に設定されていると、終了予告音は鳴りません。

3 **切込** を押し、電源を切る (電源を切ることで完了となります)

●脱水中、洗濯物の片寄りで脱水をやり直したときは、終了予告音は鳴りません。

●変更した内容は、電源を切っても記憶されています。設定を変更するときは、同じ操作を行ってください。

すすぎの給水時間を長くする(回転シャワー)

回転シャワーすすぎの給水時間を長くすることができます。→(P.40)

約10秒×1回の給水時間が、約45秒×2回の給水時間になります。

設定できるコース

「標準」「つけおき」「部屋干し」コース

工場出荷時は「設定なし」が設定されています。設定を変更するときは



1

切入 を押し、電源を入れる

2

すすぎ を3秒以上押す ▶

受付音のあとも押し続けることで、設定が変わります。
設定完了を表示と音でお知らせします。

	設定なし (工場出荷時)	「ピー」音で お知らせします
↕		
	設定あり	「ピッ」音で お知らせします

3

切入 を押し、電源を切る(電源を切ることで完了となります)

変更した内容は、電源を切っても記憶されています。設定を変更するときは、同じ操作を行ってください。

高速脱水の設定

1000回転/分の高速脱水で、洗濯物の水分をしっかりと飛ばして、干し時間を短縮します。

設定できるコース

「標準」「おいそぎ」「つけおき」「手造り」「香り」「毛布」コース

工場出荷時は「設定なし」が設定されています。設定を変更するときは



1

切入 を押し、電源を入れる

2

脱水 を3秒以上押す ▶

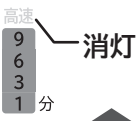
受付音のあとも押し続けることで、設定が変わります。
設定完了を表示と音でお知らせします。

	設定なし (800回転/分) (工場出荷時)	「ピー」音で お知らせします
↕		
	設定あり (1,000回転/分)	「ピッ」音で お知らせします

3

切入 を押し、電源を切る(電源を切ることで完了となります)

変更した内容は、電源を切っても記憶されています。設定を変更するときは、同じ操作を行ってください。

便利な使いかた つづき

自動おそうじの設定

洗濯・脱水槽の裏側などの見えない部分に付着しやすい汚れなどを、水道水を使用して自動で洗い流します。よりきれいに洗濯をするために、設定することをおすすめします。

また、「槽洗浄」コースを併用することで、更に気持ちよくお使いいただけます。→(P.54)

設定できるコース



「標準」「おいそぎ」「つけおき」「手造り」「香り」「部屋干し」コース

工場出荷時は「設定なし」が設定されています。設定を変更するときは

1  を押し、電源を入れる

2  を押し、「標準」コースを選ぶ

3  を押し
設定完了を表示と音でお知らせします。
一度の設定で、毎回作動します。

 消灯	設定なし (工場出荷時)	「ピー」音で お知らせします
 点灯	設定あり (洗濯槽の洗浄を したいとき)	「ピッ」音で お知らせします

4  を押し
スタートボタンを押すと、設定が完了します。

5  を押し、電源を切る

変更した内容は、電源を切っても記憶されています。設定を変更するときは、同じ操作を行ってください。

- 「自動おそうじ」は洗濯運転中に自動で作動します。単独で作動させることはできません。
- 手動で「脱水のみ」、「脱水1分」、または「脱水」なし(表示を消す)に設定した場合は、「自動おそうじ」は自動で解除(消灯)されます。
- 「自動おそうじ」を設定すると、運転時間と使用水量が増えます。

水量を多めにする

洗濯物の量に合わせて自動設定される水量を、多めに設定することができます。
最低水量の「22L」は「38L」になりますが、各コースの最高水量はそのままです。

工場出荷時は「設定なし」が設定されています。設定を変更するときは

1 **切/入** を押し、電源を入れる

2 **水量** を3秒以上押す

受付音のあとも押し続けることで、設定が変わります。
設定完了を表示と音でお知らせします。

	設定なし (工場出荷時)	「ピー」音で お知らせします
↑↓ 	設定あり	「ピッ」音で お知らせします

3 **切/入** を押し、電源を切る(電源を切ることで完了となります)

変更した内容は、電源を切っても記憶されています。設定を変更するときは、同じ操作を行ってください。

便利な使いかた

洗濯液を2度使う

汚れの少ないものと汚れの多いものを2度に分けて洗うことができます。

1 1回目は汚れの少ないものを洗う

- 1 「洗いのみ」を設定する→(P.39)
- 2 水量を「38L」以上に設定し、洗剤を入れる
- 3 「洗い」終了後、ぬれたままの洗濯物を取り出す

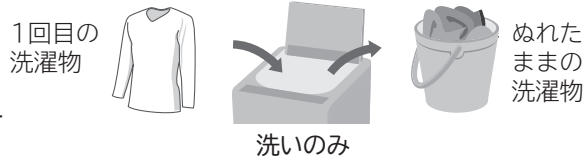

2 2回目は汚れの多いものを洗う

- 1 1回目の洗濯液を利用して、お好みのコースを設定する
- 2 洗濯物に応じた水量を設定する
- 3 洗濯終了後、洗濯物を取り出す



3 1回目に洗い終わった洗濯物を洗濯・脱水槽に入れる

- 1 「すすぎと脱水」を設定する→(P.39)
- 2 1回目と同じ水量を設定する
- 3 洗濯終了後、洗濯物を取り出す

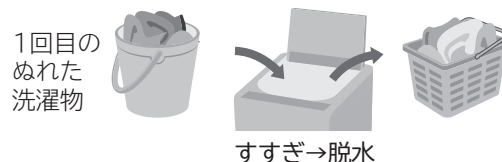

お手入れをする

長くお使いいただくため、こまめにお手入れをしてください。
お手入れ方法について説明します。

糸くずフィルター

洗濯、洗濯～脱水乾燥運転終了後、毎回お手入れしてください。

1 糸くずフィルターを取り外す

- 1 糸くずフィルターのつめ(上部)を、押したまま
- 2 手前に倒し、取り外す

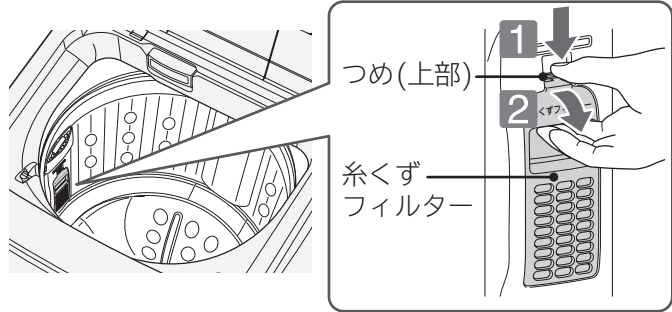

2 フィルターふたの両脇を持って引き抜く

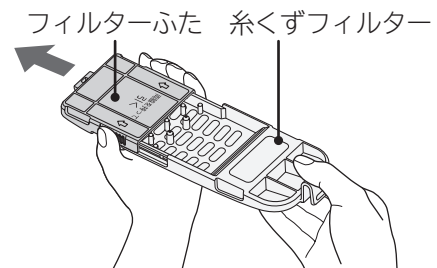

3 糸くずフィルター内に付着した糸くずを取り除き、目詰まりを洗い落とす

4 フィルターふたを糸くずフィルターに元どおり取り付ける

「カチッ」と音がするまで押してください。
確実に取り付けないと、運転中に糸くずフィルターが外れる場合があります。

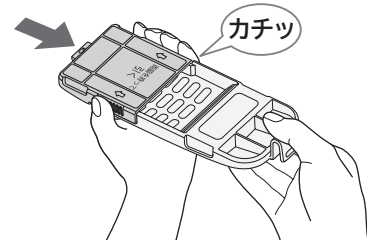

5 糸くずフィルターを取り外した位置に取り付ける

- 1 糸くずフィルターのつめ(下部)を、取り外した位置に入れる
 - 2 糸くずフィルターのつめ(上部)を、「カチッ」と音がするまで押す
- 確実に取り付けないと、運転中に糸くずフィルターが外れる場合があります。

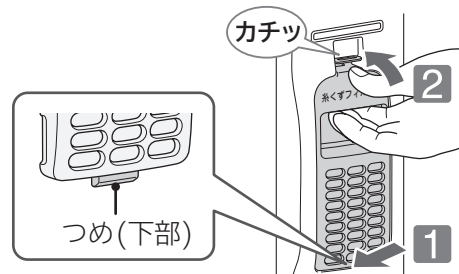

- 糸くずフィルターを取り外したあとの洗濯・脱水槽の穴に、硬貨やヘアピンなどを落とさないように注意してください。
- 糸くずフィルターを外した状態で洗濯をしないでください。洗濯物を傷める場合があります。

お願い 糸くずフィルターは消耗品です。破損したときは、販売店で買い求めください。→(P.66)

給水口

水道水の給水時間が長くなったり、お知らせ表示「C1」が表示された場合、お手入れをしてください。水の飛び散りを防ぐため、次の手順で行ってください。

1 水栓(蛇口)を閉める

2 給水ホース内の水を抜く

- 1 切入 を押し、電源を入れる
- 2 洗濯 を押し、「槽洗浄」コースを選ぶ
すぐに給水動作が始まるためです。
- 3 スタート一時停止 を押し、約1分間運転する
給水ホース内の残水が洗濯・脱水槽に入ります。
- 4 スタート一時停止 を押して、運転を一時停止する
- 5 切入 を押し、電源を切る

3 ユニオンナットを矢印方向に回して給水ホースを外す

給水ホース内の残水がたれる場合があります。給水ホースの先にバケツなどの容器を置くか、ぞうきんなどで水を受けてください。



4 給水口のフィルターに詰まったゴミを、歯ブラシなどで取り除く

給水口のフィルターをペンチなどで取り外して掃除してください。お手入れが終わったら、忘れずにフィルターを元の位置に戻してください。取り付けていないと、給水弁の故障の原因になります。

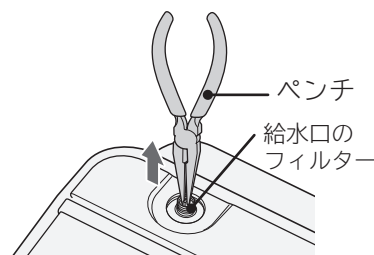

5 給水ホースを給水口に取り付ける →(据付説明書P.13)

ユニオンナットは確実に締め付けてください。緩んでいると、水漏れの原因になります。

6 水栓(蛇口)を開ける

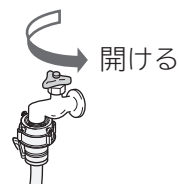

お手入れをする つづき

風呂水吸水口

風呂水の吸水時間が長くなったら、お手入れをしてください

1 吸水つぎてのフックを押して、風呂水吸水口から取り外し、お湯取ホース内の水を抜く

吸水つぎてを取り付けたままお湯取ホースを持ち上げないでください。お湯取ホース内の残水が洗濯・脱水槽に逆流して洗濯物をぬらすおそれがあります。

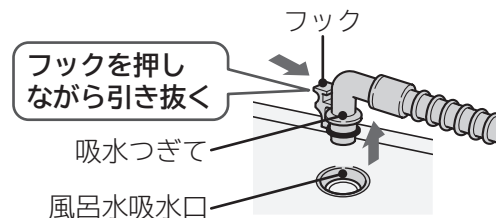

2 ポンプフィルターを取り外し、水洗いする

ポンプフィルター中央部の突起を指またはペンチなどでつまみながら引き上げてください。

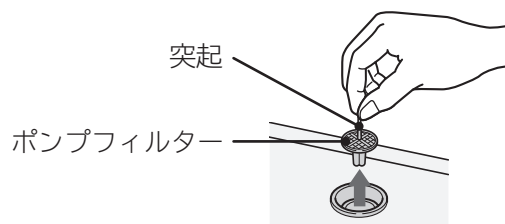

3 ポンプフィルターを風呂水吸水口に取り付ける

お湯取ホース・クリーンフィルター

風呂水の吸水時間が長くなったら、お手入れをしてください。

1 ストレーナを矢印方向に回して取り外し、フィルターやネットを取り出す

吸水つぎてを取り付けたままお湯取ホースを持ち上げないでください。お湯取ホース内の残水が洗濯・脱水槽に逆流して洗濯物をぬらすおそれがあります。

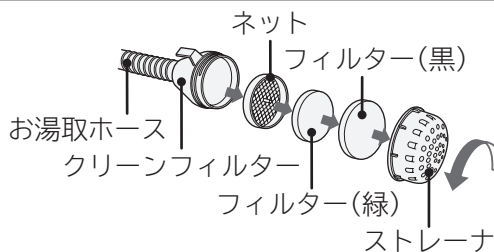

2 1 フィルター、ストレーナを水洗いする

2 ネットは歯ブラシなどで掃除する



3 お湯取ホースの内部をお手入れする

勢いが強めの水道水をお湯取ホースの中に流し、内部のゴミを洗い流します。

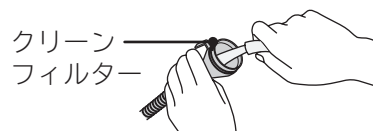

4 水気をふき取り、取り外した位置に取り付ける

フィルター(黒)と(緑)を逆に取り付けると、クリーンフィルターが目詰まりしやすくなり、故障の原因になります。

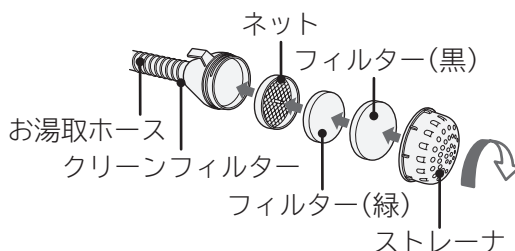

お願い お湯取ホース・クリーンフィルターは消耗品です。破損したときは、販売店でお買い求めください。→(P.66)

柔軟剤投入ケース

柔軟剤が付着しているときや、汚れているときは、洗い流してください。

1 柔軟剤投入ケースを取り外す

- 1 柔軟剤投入ケースを手前に引き出す
- 2 柔軟剤投入ケースを左方向に押しながら引き抜く

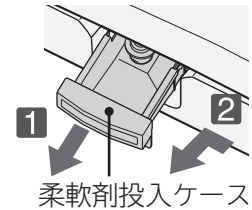

2 柔軟剤投入ケースからキャップを取り外し、汚れを洗い流す

- 柔軟剤投入部、キャップ、キャップの穴など、柔軟剤が付着しているところを掃除してください。
- 汚れがひどいときは、お湯(約40℃)に約5分間浸し、歯ブラシなどで掃除してください。
- 凍結したときは、柔軟剤投入ケースにお湯(約40℃)を入れてください。
- 洗い流したあと水気をふき取ってください。

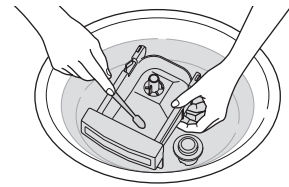
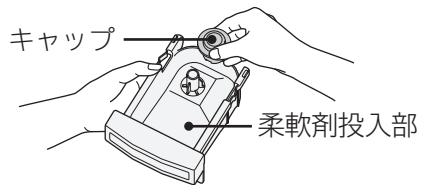

3 キャップを取り付け、柔軟剤投入ケースを取り外した位置に取り付ける

柔軟剤投入ケース差し込み口

柔軟剤が付着しているときや、汚れているときは、お手入れをしてください。

1 柔軟剤投入ケースを取り外す

2 柔軟剤投入ケースの差し込み口を掃除する

湿った布で汚れをふき取ってください。

3 柔軟剤投入ケースを取り外した位置に取り付ける

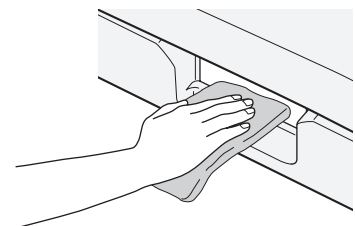

注水口

ごみが残っていたり、汚れているときは、お手入れしてください。
歯ブラシなどで掃除してください。

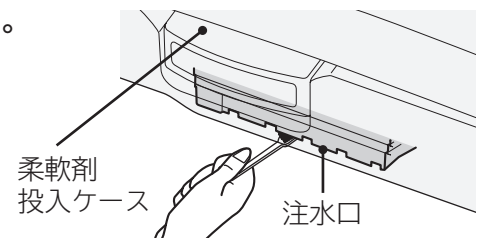

お手入れをする つづき

洗剤トレイ (洗剤・漂白剤投入口)

洗剤や漂白剤が付着しているときや、汚れているときは、お手入れをしてください。

1 洗剤トレイ(洗剤・漂白剤投入口)を開ける

2 洗剤トレイ(洗剤・漂白剤投入口)の汚れをふき取る

- 洗剤が残っている場合は、ふき取ってください。
- 汚れがひどいときは、お湯(約40℃)を使用して、歯ブラシなどで掃除してください。

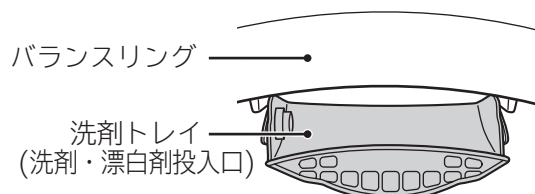

3 水気をふき取り、洗剤トレイ(洗剤・漂白剤投入口)を閉める

排水口・排水トラップ

月に一度を目安にお手入れをしてください。

また、「C2」や「Ch」が表示されたときにもお手入れをしてください。

1 脱水運転を行い、排水されたことを確認する

「個別運転をする(「脱水のみ」など)」→(P.39)

2 排水ホースを排水口から外す

排水ホース内の残水が漏れ出る場合があるため、排水口の近くにバケツなどの容器を置くか、ぞうきんなどで残水を受けてください。

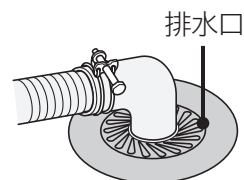

2 排水ホース内、排水口の中に残っている糸くずなどを取り除く

別売り部品の洗濯機用排水トラップのお手入れ方法については、洗濯機用排水トラップの取扱説明書をご覧ください。

3 排水ホースを排水口に差し込み、脱水運転を行い、排水されることを確認する

お手入れをしても排水できない場合や、再びお知らせ表示「C2」や「Ch」が表示されるときは、お困りのときを確認してください。→(P.56)

- 排水口に糸くずが詰まりやすい場合や、排水口が本体の真下にあり、お手入れしにくい場合は、別売り部品の糸くずボックスをお買い求めいただき、設置することをおすすめします。→(P.67)
- 排水ホースを排水口から外し、再度差し込む場合は、水漏れの原因になるので先端が排水配管に確実に差し込まれていることを確認してください。→(据付説明書 P.10)

本体

水滴が付着しているときや、汚れているときは、お手入れをしてください。

- 本体の水滴や汚れ、ふた取っ手などのプラスチック部品や、金属部品に洗剤や柔軟剤が付着しているときは、柔らかい布でふき取ってください。放置すると傷みやさびが発生し、破損することがあります。
- 本体各部に直接水をかけないでください。
- ふたは、柔らかい布でふき取ってください。薬品などは使用しないでください。周辺の部品がさびたり、破損したりすることがあります。
- 次のような薬品・洗剤は使用しないでください。
 - ・ベンジン　・シンナー　・クレンザー(粉末タイプ)　・アルカリ性洗剤　・ワックス
- 蛇腹ホースには、摩擦による破損を防ぐため潤滑剤(白色のグリース)が塗布されています。ふき取らないでください。

洗濯・脱水槽



汚れているときは、お手入れをしてください。洗濯・脱水槽に付いたさびは、湿った布にクリームクレンザーを含ませてふき取ってください。

- 金属たわしでこすらないでください。
- ステンレス槽はさびにくい性質を持っていますが、次のような場合はさびが発生することがあります。
 - ・ヘアピンなどの金属類が長時間接触しているとき
 - ・鉄粉や赤さびの混じった水を使用したとき
 - ・洗濯・脱水槽内に、塩素系漂白剤や洗剤、柔軟剤がついたまま長時間放置したとき
- 運転終了後に、給水経路に残った水が注水口から垂れる場合がありますので、柔らかい布でふき取ってください。
- 汚れやにおいが気になるときは、「槽洗浄」コースを運転してください。→(P.54)
- 洗濯・脱水槽を乾かしたいときは、「槽乾燥」コースを運転してください。→(P.54)
- 次のような薬品・洗剤は使用しないでください。
 - ・ベンジン　・シンナー　・クレンザー(粉末タイプ)　・アルカリ性洗剤　・ワックス

槽洗浄・槽乾燥コースでお手入れをする

洗濯・脱水槽の汚れやにおいが気になるときにおすすめのコースです。

コースの使い分け

コース	こんなときに	運転時間	風呂水吸水
槽洗浄	洗濯・脱水槽の汚れやにおいが気になるとき 	11時間	設定できる
		3時間	
槽乾燥	洗濯・脱水槽を乾かしたいとき 	30分	設定できない

衣類は入れないで
ください



槽洗浄コース

洗濯・脱水槽の汚れやにおいが気になるときに使用してください。洗濯槽クリーナーなどを使い、洗濯・脱水槽に蓄積された石けんかすや汚れを洗い落とし、約30分間脱水してにおいを取ります。

●洗濯・脱水槽の動作(11時間コースと3時間コースでは、休止時間が異なります)



●においが気になるときは：**11時間コース**

一般的に長期間使用すると、石けんかすの蓄積や汚れなどにより、においが発生しやすくなります。においが気になるときは、11時間コースを運転してください。

●においの抑制には：**3時間コース**

- 石けんかすの付着や、においの発生を抑制するために、定期的に3時間コースの運転をおすすめします。(1~2か月に一度程度が目安)
- 洗濯物への糸くず付着が気になるときも使用してください。この場合は、洗濯槽クリーナーは必要ありません。

洗濯槽クリーナーなどを使用する場合(換気をする)

- 衣類用塩素系漂白剤(「ハイター」など)または、洗濯槽用塩素系漂白剤を使用してください。
- しっかり洗浄したいときは、洗濯機専用の洗濯槽クリーナー「防食剤配合塩素系漂白剤」(例：日立純正洗濯槽クリーナーSK-1・別売り部品)を使用してください。→(P.66)
- 洗濯槽クリーナーや各種の漂白剤に記載の使用上の注意や使用量をよくご覧になり、使用してください。
- 使用量が表示されていない場合は、約500mLを使用してください。
- 酸素系漂白剤や台所用漂白剤は使用しないでください。泡が多量に発生し、本体の故障や水漏れの原因になります。
- 洗濯・脱水槽の中に入れるときは、本体表面に付着しないように注意してください。付着した場合は、すぐにふき取ってください。



「自動おそうじ」を継続使用している場合

- 「自動おそうじ」を継続使用している場合は、3~4か月に一度程度、衣類用塩素系漂白剤または洗濯槽用塩素系漂白剤を使った3時間コースの運転をおすすめします。

槽乾燥コース

約30分間、洗濯・脱水槽を脱水運転して乾燥します。

使いかた

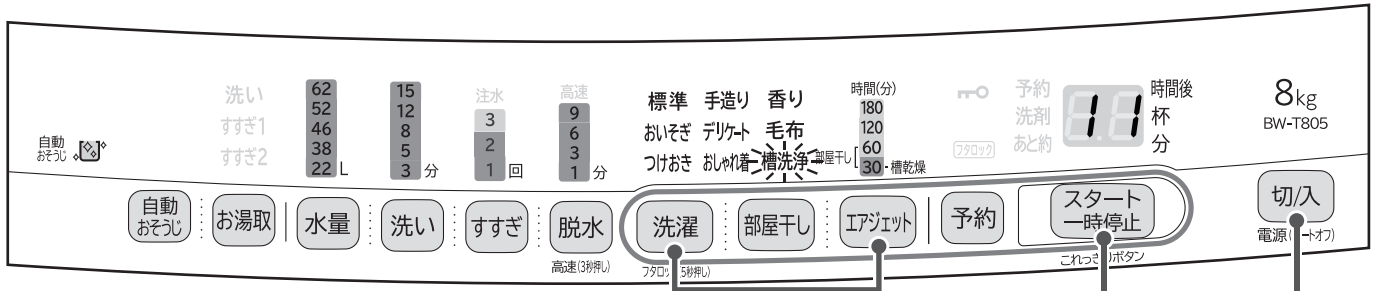

操作パネルの表示：「槽洗浄11時間」コース

「槽洗浄」コースの場合

準備	<p>水栓(蛇口)を開ける</p> <p>洗濯槽クリーナーなどを使用する場合は、換気をしてください。</p>
1	<p>切込 を押し、電源を入れる</p>
2	<p>洗濯 を押し、「槽洗浄(11時間)」または「槽洗浄(3時間)」コースを選ぶ</p> <div style="display: flex; justify-content: space-around; align-items: center;"> <div style="text-align: center;"> <p>予約 洗剤 あと約</p> <p>11 時間後 杯 分</p> <p>槽洗浄11時間</p> </div> <div style="font-size: 2em;">▶</div> <div style="text-align: center;"> <p>予約 洗剤 あと約</p> <p>03 時間後 杯 分</p> <p>槽洗浄3時間</p> </div> </div> <p>押すごとに時間の表示が切り替わります。</p> <p>日立純正洗濯槽クリーナーまたは衣類用塩素系漂白剤を洗濯・脱水槽に直接入れる。 本体表面に付着しないように注意してください。 付着したときは、すぐにふき取ってください。</p> <p>風呂水を使用する→(P.24)</p>
3	<p>ふたを閉め、スタート一時停止 を押し</p> <p>表示が次のように替わります。</p> <div style="display: flex; justify-content: space-around; align-items: center;"> <div style="text-align: center;"> <p>スタート直後</p> <p>予約 洗剤 あと約</p> <p>-- 時間後 杯 分</p> </div> <div style="font-size: 2em;">▶</div> <div style="text-align: center;"> <p>残り時間99分</p> <p>予約 洗剤 あと約</p> <p>99 時間後 杯 分</p> </div> <div style="font-size: 2em;">▶</div> <div style="text-align: center;"> <p>終了</p> <p>予約 洗剤 あと約</p> <p>00 時間後 杯 分</p> </div> </div> <p>スタート直後～残り時間「100分」まで 残り時間「99分」表示後、終了まで1分単位で時間が減少します。</p>
4	<p>運転終了後、糸くずフィルターをお手入れする→(P.48)</p>

「槽乾燥」コースの場合

準備	<p>水栓(蛇口)を開ける必要はありません</p>
1	<p>切込 を押し、電源を入れる</p>
2	<p>エアジェット を押し、「槽乾燥(30分)」コースを選ぶ</p> <div style="display: flex; justify-content: center; align-items: center;"> <div style="text-align: center;"> <p>時間(分)</p> <p>180 120 60 30</p> <p>部屋干し 30</p> <p>槽乾燥</p> </div> </div> <p>槽乾燥30分</p> <p>「エアジェット30分」と「槽乾燥(30分)」は同じ表示です。 洗濯・脱水槽に水が入っている場合は排水してから運転してください。→(P.39)</p>
3	<p>ふたを閉め、スタート一時停止 を押し</p> <p>表示が次のように替わります。</p> <div style="display: flex; justify-content: space-around; align-items: center;"> <div style="text-align: center;"> <p>残り時間30分</p> <p>予約 洗剤 あと約</p> <p>30 時間後 杯 分</p> </div> <div style="font-size: 2em;">▶</div> <div style="text-align: center;"> <p>終了</p> <p>予約 洗剤 あと約</p> <p>00 時間後 杯 分</p> </div> </div> <p>残り時間「30分」表示後、終了まで1分単位で時間が減少します。</p>

槽洗浄・槽乾燥コースでお手入れをする

お困りのとき

下記以外が表示されたときは→(P.61)

お知らせ表示(「CO」などが表示)されたとき





「お知らせ表示」のみ点滅している場合、運転は終了しています。
運転の途中で停止した場合は、表示とブザーでお知らせします。









「お知らせ表示」に加え、「洗い」「すすぎ」「脱水」のいずれかが点滅している場合は、点滅している行程で運転が停止しています。そのときは、下の表の「直しかた」に従って運転をしてください。

お知らせ表示されたまま12時間以上(「CO」表示は1時間以上)放置すると、自動で電源が切れます。



「CO」が表示されるときは下表を確認してください。繰り返し表示される場合は、お買上げの販売店に修理を依頼してください。ご不明な点は「修理のご依頼や修理に関するご相談窓口」にご相談ください。
→(P.71)

お知らせ表示と内容	直しかた
 洗濯容量が多すぎます	スタート一時停止 を押して一時停止 洗濯物の量を減らしてください。 確認後 スタート一時停止 を押して運転開始
 給水されません	スタート一時停止 を押して一時停止 ●水栓(蛇口)を開けてください。 ●給水口のフィルターのお手入れをしてください。→(P.49) ●断水していませんか。 ●水道や給水ホースが凍結していませんか。→(P.65) 確認後 スタート一時停止 を押して運転開始
 排水されません	スタート一時停止 を押して一時停止 洗濯・脱水槽および排水ホース内に残水がある場合があります。脱水運転を行い、排水されたことを確認後、以下を行ってください。 ●排水口、排水トラップ、排水ホースのお手入れをしてください。→(P.52) ●排水ホースを正しく取り付けてください。→(据付説明書 P.10) ・つぶれたり、凍結していませんか。 ・排水ホースを倒していませんか。 ・先端が水につかいていませんか。 ・途中15cm以上高くなっていませんか。 ●延長用ホースを付けている場合、排水ホースの長さを2m以下にしてください。 ●水が入ったまま「エアジェット」コースを運転していませんか。洗濯・脱水槽に水が入っている場合は、排水してから運転してください。 確認後 スタート一時停止 を押して運転開始
 ふたが開いています	「洗い」中 ふたを閉めてください。 ふたを閉めると運転再開
	「洗い」(おしゃれ着、毛布コース)設定時・「すすぎ」・「脱水」中 スタート一時停止 を押して一時停止 ふたを閉めてください。 洗濯・脱水槽が回転するときは、危険防止のため、ふたが開かないようにふたがロックされます。→(P.13) ふたを閉めると運転再開
	フタロック(チャイルドロック)設定時 ふたを閉めてください。 スタート一時停止 を押して一時停止 もう一度 スタート一時停止 を押して運転開始
 脱水されません	スタート一時停止 を押して一時停止 ●洗濯物の片寄りを直してください。→(P.17) ・洗濯物が片寄らないように、洗濯・脱水槽内の外側に均一に入れ直してください。 ・大物の洗濯物や厚手の洗濯物、洗濯ネットに入れた洗濯物は水を含みやすく重くなります。また、フリースなど水を含みにくい洗濯物は、一つだけで洗濯しないでください。ほかの洗濯物を2、3枚追加してください。 ●水準器の気泡が円の中に入るように、脚キャップで本体の水平を調整してください。→(据付説明書 P.12) 確認後 スタート一時停止 を押して運転開始

お知らせ表示と内容	直しかた
 ふたがロック されません	 を押して一時停止 → ふたを閉めてください。 → 確認後  を押して運転開始
 フタロックが 解除されません	 を押して一時停止 → ●排水ホースを正しく取り付けてください。 「C2」表示されたときの直しかたを確認してください。 ●排水異常や泡が多量に発生しているときは、1度すすぎを行い脱水してください。→(P.39) → 確認後  を押して運転開始
 脱水されません	 を押して一時停止 → ●排水ホースを正しく取り付けてください。 「C2」表示されたときの直しかたを確認してください。 ●排水異常や泡が多量に発生しているときは、1度すすぎを行い脱水してください。→(P.39) → 確認後  を押して運転開始

 電源プラグを抜き差ししても「FO」が繰り返し表示される場合は、お買上げの販売店に修理を依頼してください。ご不明な点は「修理のご依頼や修理に関するご相談窓口」にご相談ください。→(P.71)







こんな音がしたとき

次のような場合に発生する音は、故障ではありません。

音  マークの音は、ホームページからサンプル音が試聴できます。
 (音は水道水圧、洗濯物の量、本体の設置環境などにより異なります)



2018_bw

こんな音がしたときは	音の原因(故障ではありません)		
洗いまたはすすぎをしているとき	ジュジュ	給水中の音です。 ・給水圧が高いと、音が大きくなる場合があります。 水栓(蛇口)を少ししばって給水量を調節してください。	
	カチャ・カツカツ	洗い運転と、すすぎ前の脱水運転とを切り替えるときの音です。	
	カラカラ・コトコト	内部のギヤの音です。	—
脱水しているとき	シャー シュワシュワ	脱水運転中に「自動おそうじ」が作動している音です。	
	ピュー・ヒュー	モーターの運転音です。 ・脱水のとき、洗濯・脱水槽の回転が段階的に加速、減速するため、音が大きくなる場合があります。	
お湯取運転しているとき	ウィーン	風呂水が吸水されるとき、風呂水ポンプの運転音です。 ・風呂水の吸水が始まったとき、風呂水がなくなったとき、正しく風呂水吸水されなくなったときに、風呂水ポンプの運転音が大きくなる場合があります。	
	ポコ・ポコ	風呂水が吸水されるときに、風呂水ポンプ内の空気が動いている音です。	





お困りのとき

お困りのとき つづき

本体各部

次のようなときは、修理を依頼される前に、もう一度確認してください。

こんなときは		ここを確認してください
1 本体・振動・音	本体からにおいがする	ゴム製品などのおいがすることがありますが、使用するにつれて、においはなくなります。気になる場合は、「槽洗浄」コースで洗濯・脱水槽を洗い流してください。→(P.54)
		洗濯・脱水槽に石けんかすや黒カビが発生すると、においの原因になります。 ・「自動おそうじ」を設定することをおすすめします。→(P.46) ・汚れやおいが気になるときは、「槽洗浄」コースを運転してください。→(P.54) ・洗濯・脱水槽を乾かしたいときは、「槽乾燥」コースを運転してください。→(P.54) また、ふたを開けておくことをおすすめします。 (子どもが洗濯・脱水槽の中に入らないよう注意してください)
		排水口に糸くずなどが詰まっている場合は、お手入れをしてください。→(P.52)
	表示部がくもる	お湯取運転で洗濯・脱水槽が温められ、蒸気や湿気で表示部がくもる場合があります。
	本体内部に物を落とした	床面に落ちていない場合は、使用を中止し、修理を依頼してください。→(P.71)
	運転終了後にふたの裏側や衣類を投入する周辺に水滴が付く	洗濯・脱水運転中に飛びはねた水滴や、「自動おそうじ」運転時のシャワー水が付着したものです。 気になる場合は、タオルなどで拭き取ってください。
	ボタンを押しても受け付けない	電源投入直後は、ボタンを受け付けるまでに最大1秒程度時間がかかることがあります。故障ではありません。
		一時停止後、運転が完全に停止するまでは、次の操作を受け付けない場合があります。約10秒待ってから、再度操作してください。
	振動や騒音が気になる	水準器の気泡が円の中に入るように、脚キャップで本体の水平を調節してください。→(据付説明書P.12)
		ふたを開けて、目視できる範囲で洗濯・脱水槽内に、硬貨やヘアピンなど異物が残っていないことを確認してください。
洗濯物が片寄っていないことを確認してください。 「一時停止」ボタンを押したあと、洗濯物は洗濯・脱水槽内の外側に均一に入れ直してください。「スタート」ボタンを押すと運転が再開されます。		
2 給水口・給水	給水されない	お湯取運転が設定されていると、すぐに水道水が給水されません。 お湯取運転が設定されていないことを確認してください。→(P.25)
		水栓(蛇口)が開いていることを確認してください。
		スタート後、ふたを閉めてから約1分後に給水が始まります。 ふたが開いていると給水されません。
		給水口のフィルターにゴミが詰まっている場合は、お手入れをしてください。→(P.49)
	水道や給水ホースが凍結していないことを確認してください。→(P.65)	
給水ホースから水漏れする	水栓(蛇口)のねじやワンタッチつぎでの緩みやさびの発生により水漏れに至るおそれがあります。水道工事店へご相談することをおすすめします。	
(バケツなどで水を入れるとき)水がたまらない	電源が入っていることを確認してください。 電源を入れると排水口の弁が閉まり、洗濯・脱水槽に水をためることができます。	

こんなときは		ここを確認してください
② 給水口・給水	水が抜ける	洗濯・脱水槽に約10L以下の水が入ったまま、「電源」または「スタート/一時停止」ボタンを押すと入っていた水を排水する場合があります。 (「標準」「おいそぎ」「つけおき」「手造り」「デリケート」コース)
		「おしゃれ着」「毛布」コースの場合は、槽回転を制御するために、あらかじめ水が入っているといくらか排水します。
③ 排水口・排水	排水口の周りが泡であふれている、ぬれている	洗剤や漂白剤を入れ過ぎると、運転中に泡が多量に発生し、排水口から水が漏れたり、泡があふれたりする場合があります。 洗剤や漂白剤は、表示に従って適量を入れてください。→(P.18)
④ ふた	ふたが開かない	電源を入れ、ふたのロック表示を確認してください。 ・  フタロック が点灯中は、フタロック(チャイルドロック)が設定されているため、ふたは開けられません。 運転を一時停止させてから、「洗濯」ボタンを5秒以上押して、  フタロック を消灯させてください。 ・  が点灯中は、ふたにロックがかかっているため、ふたが開けられません。「スタート/一時停止」ボタンを押して  を消灯させてください。 ・ 運転の途中で電源が切れた場合は、ふたがロックされたままの状態です。電源を入れ、  が消灯するとふたは開けられます。 フタロック が点灯している場合は、フタロック(チャイルドロック)を解除してください。
⑤ 洗濯・脱水槽	初めて使用するのに、洗濯・脱水槽や排水ホースがぬれている	工場出荷時に動作確認のため使用した残水や結露した水分が、洗濯・脱水槽や排水ホースに残っている場合があります。
	洗濯・脱水槽が変色する	水や洗剤に含まれる成分が洗濯・脱水槽の表面に付着して酸化し、変色する場合があります。気になる場合は、ステンレス専用クリーナーでふき取ってください。
⑥ 柔軟剤投入ケース	柔軟剤投入口に水が残っている	本体が傾いて据え付けられていると、柔軟剤投入口内に水が残る場合があります。水準器の気泡が円の中に入るように、脚キャップで本体の水平を調節してください。 →(据付説明書P.12)
		キャップを奥まで取り付けてください。 サイホン現象により水を排出する構造のため、水が残ります。
		柔軟剤投入ケースやキャップが汚れている場合は、お手入れをしてください。 →(P.51)
⑦ 風呂水吸水・風呂水吸入口	浴槽内の風呂水が減らない	お湯取運転が設定されていることを確認してください。→(P.25)
		お湯取ホースが正しく取り付けられていることを確認してください。→(P.24)
		お湯取ホース先端のクリーンフィルターに、ゴミなどが詰まっていないことを確認してください。→(P.50)

お困りのとき つづき

本体の運転動作

こんなときは		ここを確認してください
8 運転動作	すすぎ運転が設定した内容と違う	洗剤を入れ過ぎると、泡が多量に発生するため、泡の発生を抑える「注水すすぎ」に変更されます。 洗剤は表示に従って適量を入れてください。→(P.18)
		洗濯物の片寄りが起こると、洗濯物をほぐすため「注水すすぎ」に変更されます。
		すすぎ運転をお湯取運転に設定していると、自動で「ためすすぎ」に切り替わります。
	脱水運転中にすすぎ運転に戻る	脱水時に洗濯物の片寄りが起こると、お知らせ表示「C4」が表示され、運転が途中で停止することがあります。洗濯物の片寄りを直してください。→(P.56)
最終脱水時に洗濯物の片寄りが起こると、洗濯物の片寄りを直すため、すすぎ運転に戻ります。		
脱水乾燥(エアジェット)運転ができない	洗濯・脱水槽に水が入っていると運転しません。 洗濯・脱水槽内の水を排水してください。→(P.39)	
洗い運転中に洗濯・脱水槽が停止している(運転が停止している)	<p>運転中は「洗い」の時間表示が点滅しています。点滅していることを確認してください。</p> <ul style="list-style-type: none"> ・「毛布」コースの場合は、かくはん翼を回転させずに、洗濯・脱水槽をゆっくり回転、長めに停止させて傷みを防ぎながら洗うため、運転が停止しているように見える場合があります。 ・「つけおき」「おしゃれ着」「槽洗浄」コースの場合は、洗い時につけおきをする行程があるため、洗濯・脱水槽の動作が休止する時間帯があり、運転が停止しているように見える場合があります。 	
9 運転時間	運転時間が長い	洗濯物の布質、大きさ、気温、水温などの条件によって運転時間が変化するため、最初に表示された残時間は、実際の運転時間と異なる場合があります。
		洗濯運転の途中で、洗濯物を追加すると、最初に自動計測された洗濯物の重さより重くなるので、運転時間が長くなる場合があります。
		脱水時に洗濯物の片寄りが起こると、自動で片寄りを修正する動作を行うため、運転時間が長くなります。
		「ほぐし脱水」を行う場合は、運転時間が長くなります。→(P.40)
		お湯取運転を設定していると、風呂水の吸水状態により、運転時間が長くなる場合があります。
		「自動おそうじ」を設定すると、脱水行程で「自動おそうじ」が作動するため、運転時間と使用水量が増えます。
「注水すすぎ」が設定されていると、「ためすすぎ」よりも運転時間が長くなります。		

操作パネルの表示内容【「CO」などが表示されたとき→(P.56~57)】

こんなときは		ここを確認してください
10 水量表示・洗剤量表示	水量表示が自動で切り替わる	洗濯・脱水槽に、水が入っている状態でスタートすると、洗濯物の量が自動計測されないため、自動で一番高い水量になります。 洗濯・脱水槽内の水を排水してから、運転を開始してください。→(P.39)
		すすぎ運転をお湯取運転に設定していると、自動で「ためすすぎ」に切り替わります。
	水量表示が自動設定されたが、水量が少ない	「水量を多めにする」を設定してください。→(P.47)
	洗濯物の量が少なくても、洗剤量(目安)表示が多めに表示される	下記の場合は、洗濯物の量が多めに自動計測されます。 ・湿気を多く含んでいる洗濯物 ・ぬれている洗濯物 ・厚手の洗濯物(重いため) 水量を変更したい場合は、「一時停止」ボタンを押し、水量を変更してください。 「スタート」ボタンを押すと運転が再開されます。
		「水量を多めにする」を解除してください。→(P.47)
	洗濯物の量が多くても、洗剤量(目安)表示が少なめに表示される	モーターのなじみの影響により、洗濯物の量が少なめに表示される場合があります。 水量を変更したい場合は、「一時停止」ボタンを押し、水量を変更してください。 「スタート」ボタンを押すと運転が再開されます。
化繊、ポリエステルなどの洗濯物は軽いため、洗濯物の量が少なめに自動計測される場合があります。 水量を変更したい場合は、「一時停止」ボタンを押し、水量を変更してください。 「スタート」ボタンを押すと運転が再開されます。		
	「水量を多めにする」を設定してください。→(P.47)	
11 残時間表示	脱水運転後に残時間が点滅する	脱水運転後に、洗濯物をほぐす動作をしているときの表示です。→(P.41) 「一時停止」ボタンを押すと、自動で電源が切れ、洗濯物を取り出すことができます。

お困りのとき つづき

洗濯物の仕上がりが気になる

こんなときは	ここを確認してください
12 衣類に洗剤残りが ある (白いものが残る)	洗剤を洗濯・脱水槽に直接入れると、溶け残るおそれがあります。 洗剤トレイ(洗剤・漂白剤投入口)に入れてください。→(P.20)
	石けん(天然油脂)は、洗剤トレイ(洗剤・漂白剤投入口)に入れないでください。 石けん(天然油脂)を使用する場合は、十分に溶かしてから、洗濯・脱水槽に直接入れて ください。→(P.22)
	水温が低いと洗剤が溶けにくいことがあります。
	洗剤残りが気になる場合は、下記をお試しください。 ・「水量を多めにする」を設定してください。→(P.47) ・すすぎ回数を増やす、もしくは「注水すすぎ」を設定してください。→(P.38) ・洗剤を液体洗剤に替えてお試しください。
13 糸くずが気になる	色の濃い洗濯物は糸くずが目立ちやすいため、下記をお試しください。 ・「水量を多めにする」を設定してください。→(P.47) ・「注水すすぎ」を設定してください。→(P.38)
	洗濯・脱水槽の内部にたい積した、固形の汚れ(糸くずなどの固まり)により、洗濯物に 糸くずが付着することがあります。 「槽洗浄」コースで洗濯・脱水槽を洗い流してから洗濯することをおすすめします。 →(P.54)
	市販の糸くず防止用洗濯ネットを使用して洗濯することをおすすめします。
14 汚れ落ちがわるい	洗濯物を入れ過ぎていないことを確認してください。 運転するコースにより、洗濯できる容量が異なります。→(P.27)
	洗剤を洗濯・脱水槽に直接入れると、高濃度洗剤液を作ることができません。 ・洗剤は表示に従って適量を入れてください。→(P.18) ・洗剤が少な過ぎると、汚れ落ちがわるくなります。 ・石けん(天然油脂)を使用する場合は、十分に溶かしてから、洗濯・脱水槽に直接入れて ください。→(P.22)
	泥や食べこぼしなど、落ちにくい汚れは下記をお試しください。 ・洗い運転の時間を長く設定してください。→(P.38) ・「つけおき」コースで、運転してください。
	少ない水で洗うため、フリースなど水を含みにくい洗濯物は浮いてしまい、洗い残しや 汚れ落ちがわるくなる場合があります。また、洗濯物を傷めたり本体の故障の原因にな ります。洗濯物の量を減らしてください。(洗濯・脱水槽の半分程度)
15 黒ずみが気になる	洗剤は洗剤トレイ(洗剤・漂白剤投入口)、柔軟剤は柔軟剤投入ケースに入れてください。 →(P.20) 洗剤・柔軟剤は表示に従って適量を入れてください。
	液体洗剤と柔軟剤を一緒に使用すると、柔軟剤が洗濯物に蓄積しやすくなって黒ずみが 目立つことがあります。洗剤を粉末合成洗剤に変えてお試しください。
	ぬれた洗濯物を入れたままにしないでください。 洗濯物に黒い点々がついている場合は、カビ菌が繁殖している可能性があります。
	井戸水を使用したとき、水質により異物の混入や黒カビが発生する場合があります。
	黒ずみが気になるときは、下記をお試しください。 ・「つけおき」コースで、運転してください。 ・洗い運転の時間を長く設定してください。→(P.38)

こんなときは	ここを確認してください
16 黄ばみが気になる	<p>洗剤は洗剤トレイ(洗剤・漂白剤投入口)、柔軟剤は柔軟剤投入ケースに入れてください。 →(P.20)</p> <p>洗剤・柔軟剤は表示に従って適量を入れてください。</p> <p>黄ばみを抑えたいときは、下記をお試しください。</p> <ul style="list-style-type: none"> ・「つけおき」コースで、運転してください。 ・すすぎ回数を増やす、もしくは「注水すすぎ」を設定してください。→(P.38) ・予備洗いをする、または洗い時間を長く設定してください。→(P.38)
17 色移りや変色が気になる	<p>取扱絵表示を確認してください。</p> <p>色の濃い洗濯物など色移りしやすいものは、ほかの洗濯物と分けて洗ってください。また、長時間のつけ置きはお避けください。</p> <p>水道水に水道管のさびが含まれていないか、タオルなどで水を通して確認してください。含まれている場合は、水道工事店へご相談ください。</p>
18 洗濯物がゴワゴワする	<p>タオルなどパイル素材の洗濯物は、パイルが寝てごわつきが感じられることがあります。柔軟剤を使用してください。</p>
19 においがする	<p>洗濯・脱水槽に石けんかすが蓄積したり黒カビが発生したりすると、衣類に付着するに おいの原因になります。</p> <p>香りの強い洗剤や柔軟剤、粘性の高いものを使用すると、洗濯物に香りが強く残ることがあります。</p> <p>お湯取運転に入浴剤を入れた風呂水を使用した場合、入浴剤の香りが洗濯物に残ることがあります。</p> <p>洗濯後や生乾きで温かい洗濯物を放置すると、雑菌の繁殖によりにおいの原因になります。運転終了後は、洗濯物を早めに取り出してください。</p> <p>排水口からのにおいを吸い込み、洗濯物にしみつくことがあります。 においが気になる場合は、別売り部品の「洗濯機用排水トラップ」をお買い求めください。 →(P.67)</p>
20 脱水乾燥したのに乾きがわるい	<p>タイマー式(定時間)のため、衣類の量・種類、気温・湿度・室内の換気状態、設置環境によって、水分の飛ばし具合に差が出ます。足りない場合は追加運転してください。</p>

もしものとき

給水ホース内の水抜きをするとき(引っ越しまたは凍結のおそれがあるとき)

給水ホースの水を抜く

- 1 排水ホースが排水口に差し込まれていることを確認し、水栓(蛇口)を閉める
- 2 **切入** を押し、電源を入れる
- 3 **洗濯** を押し、「槽洗浄」コースを選ぶ
すぐに、給水動作が始まるためです。
- 4 **スタート一時停止** を押し、約1分間運転する
給水ホース内の残水が洗濯・脱水槽に入ります。
- 5 **スタート一時停止** を押し、運転を一時停止する
- 6 **切入** を押し、電源を切る
- 7 給水ホースを外し、下に向ける
残水がたれる場合があるため、給水ホースの先にバケツなどの容器を置くか、ぞうきんなどで水を受けてください。

洗濯・脱水槽の水を抜く

- 8 お湯取ホースを取り付けている場合は、浴槽からクリーンフィルター(お湯取ホース)を取り出し、吸水つぎてを外す→(P.24)
- 9 **切入** を押し、電源を入れる
- 10 **脱水** を押し、脱水「1分」を設定して運転する→(P.39)
洗濯・脱水槽と排水ホース内の残水が排水されます。

※寒冷地での使用など凍結のおそれのある場合は、本体のうしろ側(上部)を毛布などで保温してください。

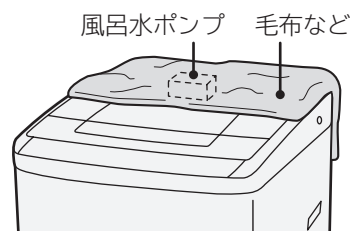

もしも凍結したとき

1 給水ホースを外し、約40℃のお湯につける

お湯取ホース、クリーンフィルターも同様にお湯につけます。

2 約40℃程度のお湯を、洗濯・脱水槽に約5L入れ、約10分間放置する

3 給水ホースおよびお湯取ホースをつなぎ、水栓(蛇口)を開ける

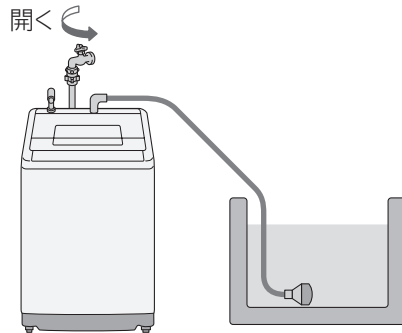

4 を押し、電源を入れる

5 を押し、放置する(給水弁を解凍します)

通電時の熱で給水弁が解凍され、給水を始めます。(約20分程度)

6 を押し、電源を切る

7 次の2点を確認する

- (1)電源を入れ、「脱水」を押し、脱水「1分」→(P.39)を設定してスタートし、排水するか
- (2)風呂水が吸水されるか(「標準」コースでお湯取運転の設定をして運転する)
風呂水ポンプの解凍は時間がかかるため、吸水できない場合は、自動で水道水給水に切り替わります。

※確認できない場合は、**1**～**6**を始めからやり直してください。

別売り部品

日立の家電品取扱店でお求めください。

こんなときに	別売り部品
おしゃれ着・毛布コースで洗濯をするとき	お洗濯キャップ (MO-F92) (部品番号 MO-F92-001) 希望小売価格 1,200円(税別) 
糸くずフィルターが破損したとき	糸くずフィルター (1個) (型式 NET-KV100C-001) 希望小売価格 600円(税別) 
付属品のお湯取ホース(約4m)で長さが足りないとき	お湯取ホース (約7m) (部品番号 NW-9S3-028) 希望小売価格 1,800円(税別) クリーンフィルターは付いていません。 
	お湯取ホース (約5m) (部品番号 NW-9S3-029) 希望小売価格 1,700円(税別) クリーンフィルターが付いています。 
クリーンフィルターが目詰まりしたときや、破損したとき	クリーンフィルター (部品番号 NW-7S-059) 希望小売価格 500円(税別) 
	お湯取ポンプストレーナ (部品番号 NW-60RS1-048) 希望小売価格 300円(税別) 
	お湯取ポンプフィルター(緑)(黒)セット (部品番号 BW-D9JV-088) 希望小売価格 300円(税別) 
	お湯取ポンプネット (部品番号 NW-7S-057) 希望小売価格 300円(税別) 
風呂水吸水口のフィルターが破損したとき	ポンプフィルター (部品番号 BW-DV9F-081) 希望小売価格 300円(税別) 
洗濯物のおいが気になるときや、洗濯・脱水槽のおい、汚れが気になるとき	洗濯槽クリーナー (SK-1) (防食剤配合塩素系漂白剤/1500mL) (部品番号 SK-1-001) 希望小売価格 2,000円(税別) 

設置条件によっては、別売り部品が必要となる場合があります。

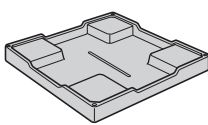
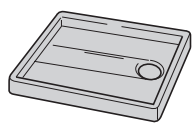
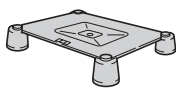
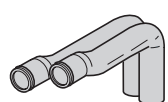
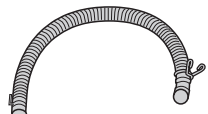
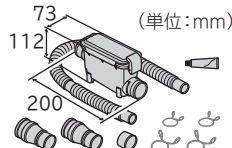
こんなときに	別売り部品	
床を結露による水滴から守るとき	洗濯機用トレイ (YT-4) (幅640×奥行640×高さ83mm) (部品番号 YT-4-001) 希望小売価格 12,700円(税別)	
床を結露による水滴から守るとき (専用部品が必要な場合があります)	洗濯機用防水パン (TP-780) (幅780×奥行640×高さ63mm) 希望小売価格 12,000円(税別) 工事が必要です。	
本体を高くするとき、および防水パンの中に据え付けられないため、洗濯機の脚を防水パンの外に出して据え付けるとき	設置台 (UP-D2) 希望小売価格 5,000円(税別)	
排水口が洗濯機の真下にあるとき	直下排水L形パイプ (HO-P5) 希望小売価格 1,000円(税別)	
排水ホースを延長したいとき	延長用排水ホース (80cm) (部品番号 KW-50K1-023) 希望小売価格 800円(税別)	
排水口に接続するとき	Lパイプ (部品番号 BD-V3700L-003) 希望小売価格 700円(税別)	
排水口が糸くずなどで詰まりやすくなったとき	糸くずボックス (WLB-4) (排水ホース：長さ800mm) (部品番号 WLB-4-001) 希望小売価格 2,000円(税別)	
排水口からの逆流やにおいを防ぐとき	洗濯機用排水トラップ (YT-T1) 希望小売価格 4,000円(税別) 工事が必要です。	

希望小売価格は、価格改正に伴い変更する場合があります。

別売り部品

仕様・試験結果

この製品は日本国内家庭用です。電源電圧や電源周波数の異なる海外では使用できません。
また、アフターサービスもできません。

本体

型 式	BW-T805
電 源	100V、50-60Hz共用
標準洗濯容量	8.0kg
標準脱水容量	(乾燥状態での布質量)
標準水量	52L (標準コース)
標準使用水量	92L (標準コース)
定格消費電力	255W (50-60Hz)
洗濯方式	うず巻式
水道水圧	0.03~0.8MPa {0.3~8kgf/cm ² }
外形寸法	608×610×1,000 幅×奥行×高さ(mm)
質 量	約39kg



このJ-Mossグリーンマークは、特定の化学物質(鉛・水銀・カドミウム・六価クロム・PBB(ポリブロモビフェニル)・PBDE(ポリブロモジフェニルエーテル))の含有率がJIS C 0950:2008による基準値以下であることを示しています。(規定の除外項目を除く)

詳しい情報は、当社のホームページをご覧ください。 <http://www.hitachi-ap.co.jp/corporate/environment/jmoss/>

風呂水ポンプ (本体に内蔵)

定格消費電力	40W (50-60Hz)	揚 水 量	毎分12L (全揚程1.2m、ホース長さ4mのとき)
定格電圧	DC 24V		
定格電流	DC 1.7A	お湯取ホース内径	15mm (市販のホースは使えません)

自動おそうじの効果

	試験方法	除菌・抑制方法	対象部分	試験結果
除菌	外槽・ステンレス槽に取り付けた菌付着プレート上の菌の減少率測定	自動おそうじによる	外槽・ステンレス槽	菌の減少率 99%
黒カビ抑制	外槽・ステンレス槽に取り付けたカビ付着プレート上のカビ抑制確認	自動おそうじによる	外槽・ステンレス槽	菌の減少率 99%

※試験依頼先：一般財団法人 北里環境科学センター

保証とアフターサービス (よくお読みください)

長期使用製品安全表示制度に基づく本体表示について

(本体への表示内容)

経年劣化により危害の発生が高まるおそれがあることを注意喚起するために、電気用品安全法で義務付けられた以下の表示を本体に行っています。

【製造年】 (本体の銘板の中に西暦4桁で表示してあります)

	【設計上の標準使用期間】	7年
	設計上の標準使用期間を超えてお使いいただいた場合は、経年劣化による発火・けが等の事故に至るおそれがあります。	

(設計上の標準使用期間とは)

- ・ 運転時間や温湿度など、以下の標準的な使用条件に基づく経年劣化に対して、製造した年から安全上支障なく使用することができる標準的な期間です。
- ・ 設計上の標準使用期間は、無償保証期間とは異なります。また、一般的な故障を保証するものでもありません。

■標準的な使用条件

日本工業規格 JIS C9921-4による

環境条件	電圧	単相100V	
	周波数	50Hz-60Hz	
	温度	20℃	
	湿度	65%	
負荷条件	負荷	標準容量	取扱説明書の表示による
	コース	標準コース	
	給水圧力	0.03~0.8MPa	
	給湯・給水温度	20℃±15℃	
使用時間 及び回数	1日の平均使用回数	1.5回	
	1回の使用時間	標準コースの時間	
	1年間の使用日数	365日	
	1年間の使用回数	1.5回×365日=547.5回/年	

注記：温度20℃、湿度65%は、JIS Z 8703の試験状態を参考としている。

(経年劣化とは)

長期間にわたる使用や放置に伴い生ずる劣化をいいます。

- 設置状況や環境、使用頻度が上記の条件と異なる場合、または、本来の使用目的以外でご使用された場合は、設計上の標準使用期間より短い期間で故障したり、経年劣化による発火・けがなどの事故に至るおそれがあります。

長期使用製品安全表示制度 窓口(商品情報やお取り扱いに関するご相談窓口)

TEL 0120-3121-11 携帯電話・PHSから 050-3155-1111(有料)

■受付時間 9:00~17:30(月~土)、9:00~17:00(日、祝日) 年末年始は休ませていただきます。

《発信者番号通知のお願い》「非通知」設定をされているお客様は、はじめに「186」をダイヤルしておかけください。

保証とアフターサービス つづき

保証書(別添)

保証書は、「お買い上げ日・販売店名」などの記入をお確かめのうえ、販売店から受け取っていただき、内容をよくお読みのと、大切に保管してください。なお、保証期間内でも次の場合には原則として有料修理にさせていただきます。

- (イ) 使用上の誤り、または改造や不当な修理による故障または損傷。
- (ロ) お買い上げ後の取付場所の移動、落下、引っ越し、輸送等による故障または損傷。
- (ハ) 火災、地震、風水害、落雷、その他の天災地変、塩害、公害、ガス害(硫化ガスなど)、異常水質、異常電圧、異常水圧、指定外の使用電源(電圧、周波数)による故障または損傷。
- (ニ) 車両、船舶にとう載して使用された場合に生じた故障または損傷。
- (ホ) 一般家庭用以外(たとえば業務用の長時間使用)に使用されて生じた故障または損傷。

保証期間：お買い上げの日から1年です。

洗濯機の修理以外(洗濯物の変色または損傷など)は、保証の対象外となります。

補修用性能部品の保有期間

洗濯機の補修用性能部品の保有期間は、製造打ち切り後6年です。
補修用性能部品とは、その商品の機能を維持するために必要な部品です。

部品について

修理の際、弊社の品質基準に適合した再利用部品を使用することがあります。
修理のために取り外した部品は、特段のお申し出がない場合は、弊社にて引き取らせていただきます。

ご不明な点や修理に関するご相談は

修理に関するご相談ならびにご不明な点は、お買い上げの販売店または「ご相談窓口」→(P.71)にお問い合わせください。

転居されるとき

ご転居により、お買い上げの販売店のアフターサービスを受けられなくなる場合は、前もって販売店にご相談ください。
ご転居先での日立の家電品取扱店を紹介させていただきます。
電源周波数の異なる地区へのご転居に際しても部品の交換は不要です。

修理を依頼されるときは

出張修理

56~63ページに従って調べていただき、なお異常のあるときは、ご使用を中止し、電源プラグを抜いてから、お買い上げの販売店にご連絡ください。

保証期間中は

修理に際しましては保証書をご提示ください。
保証書の規定に従って、修理させていただきます。

保証期間が過ぎているときは

修理して使用できる場合には、ご希望により有料で修理させていただきます。

ご連絡していただきたい内容

品名	全自動電気洗濯機
型式	BW-T805
お買い上げ日	年 月 日
故障の状況	できるだけ具体的に
ご住所	付近の目印なども併せてお知らせください。
お名前	
電話番号	
訪問ご希望日	

修理料金の仕組み

修理料金=技術料+部品代+出張料などで構成されています。

技術料	診断、部品交換、調整、修理完了時の点検などの作業にかかる費用です。技術者の人件費、技術教育費、測定機器などの設備費、一般管理費などが含まれます。
部品代	修理に使用した部品代金です。そのほか修理に付帯する部材などを含む場合もあります。
出張料	製品のある場所へ技術者を派遣する場合の費用です。別途、駐車料金をいただく場合があります。

一般家庭用以外の目的でご使用になる場合

以下のような場合には、保証期間の対象外となります。お買い上げの販売店にご相談のうえ、定期的な点検(有料)を受けてお使いになることをおすすめいたします。

- 車両、船舶に搭載して使用された場合。
- 理容院や美容院などの業務用使用、また、寮や病院などの共同使用により、1日の使用時間が一般家庭に比べて極端に長い場合、短期間で部品交換(クラッチ、シール、軸受、ベルト、プーリ、フィルターなど)が必要になることがあります。

愛情点検

長年ご使用の洗濯機の点検を！



ご使用の際、このような症状はありませんか？

- 洗濯・脱水槽が止まりにくい。
- 水漏れがする。(ホース、水槽、給水栓継手)
- こげくさいにおいがしたり、運転中に異常な音や振動がある。
- 本体にさわるとピリピリ電気を感じる。
- 据付が傾いたりグラグラしている。
- 電源を入れても、動かないときがある。
- 運転が途中で止まることがある。
- 電源コード、プラグが異常に熱い。
- そのほかの異常・故障がある。
- 電源プラグが変形したり、電源コードにひび割れや傷がある。

ご使用中 止

このような症状のときは、故障や事故防止のため、電源を切り、コンセントから電源プラグを抜いて販売店に点検・修理をご相談ください。

この製品の使いかた・お手入れ・修理などは、お買上げの販売店へご相談ください

なお、転居されたり、贈り物でいただいたものの修理などで、ご不明な点は下記窓口にご相談ください。

※下記窓口の内容は、予告なく変更させていただく場合がございます。

商品情報やお取り扱いに関するご相談窓口

●お電話の前に・「よくあるご質問」をホームページでご紹介しております。

[日立家電 よくあるご質問](#) **検索**

・本取扱説明書の「お困りのとき」もご覧ください。

https://kadenfan.hitachi.co.jp/support/q_a/

TEL 0120-3121-11

■受付時間：9:00～17:30(月～土)、9:00～17:00(日、祝日)

携帯電話・PHSから 050-3155-1111 (有料)

年末年始は休ませていただきます。

《発信者番号通知のお願い》

「非通知」設定をされているお客様は、はじめに「186」をダイヤルしておかけください。

(FAX) 0120-3121-34

修理のご依頼や修理に関するご相談窓口

スマートフォンやタブレットから

①コードを読み取る

② [出張修理のWeb受付](#) ボタンから入力画面へ

③製品型式など必要情報を入力



コードが読み取れない場合やパソコンからは

●検索からアクセス

[日立家電修理 WEB](#) **検索**

<https://kadenfan.hitachi.co.jp/afterservice/repair.html>

オペレーターとの通話をご希望の場合は

TEL 0120-3121-68

■受付時間：9:00～19:00(月～土)、9:00～17:30(日、祝日)

携帯電話・PHSから 0570-0031-68 (有料)

《発信者番号通知のお願い》

「非通知」設定をされているお客様は、はじめに「186」をダイヤルしておかけください。

(FAX) 0120-3121-87

●ご相談・ご依頼いただいた内容によっては、弊社のグループ会社に個人情報を提供し、対応させていただくことがあります。

●修理をご依頼いただいたお客様へ、アフターサービスに関するアンケートハガキを送付させていただくことがあります。

部品のご購入は、商品お買上げの販売店、お近くの日立の家電品取扱店(お取り寄せ)または下記の「パーツショップ」へご相談ください。
日立の家電消耗品・部品直販「パーツショップ」<https://parts.hitachi-cm.com/pshop/>

「日立の家電品お客様サポート」のご利用

スマートフォンやパソコンで所有する家電品を一覧管理でき、お知らせやサポート情報などが入手できます。

サポート内容

- ▶ 使いかた動画
- ▶ 家電品の登録※1
- ▶ お知らせ
- ▶ よくあるご質問
- ▶ お問い合わせ

① コードを読み取る



日立の家電品
お客様サポート

② 画面の案内に従ってお客様サポートのご利用や家電品の登録※1を行う



※1 お客様サポートへの会員登録が必要です。(無料)
保証書または製品本体の銘板に記載されている製造番号を入力してください。製品本体のコードから登録することで製造番号の入力を省略できます。

- コードが読み取れない場合は、URLを入力して表示される画面の案内に従ってください。
<https://kadenfan.hitachi.co.jp/my/>
- ご利用の環境によっては、コードの読み取り、ページの表示ができない場合があります。
- ご利用の際は、通信費などの費用がかかります。
- 「使いかた動画」のホームページ掲載は、予告なく中止することがあります。

点字シール

本体の操作パネル部にお使いいただく「点字シール」をご用意しています。
「点字シール」を操作パネル部にはり付けていただくと、操作部の位置がわかるようになります。
ご希望のかたは、「商品情報やお取り扱いに関するご相談窓口」へご連絡をお願いします。

お客様メモ

後日のために記入しておいてください。サービスを依頼されるとき、お役に立ちます。

購入店名

電話 () -

ご購入年月日

年 月 日

廃棄時にご注意ください。

家電リサイクル法では、お客様がご使用済みの洗濯機を廃棄される場合は、収集・運搬料金、再商品化等料金(リサイクル料金)をお支払いいただき、対象品を販売店や市町村に適正に引き渡すことが求められています。

◎日立アプライアンス株式会社

〒105-8410 東京都港区西新橋2-15-12
電話 (03) 3502-2111