

直下排水キット HO-BD4 取付説明書

このたびは、日立電気洗濯乾燥機用直下排水キットをお買い上げいただき、まことにありがとうございました。

この取付説明書と、洗濯乾燥機本体に付属の「据付説明書」をよくお読みのうえ、正しくご使用ください。

対応機種

ドラム式洗濯乾燥機（内面フラットホース搭載機種）

部品の確認

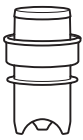

ホースピース
(1個)

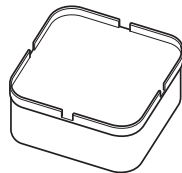

据付脚
(4個)



接着剤
(1個)

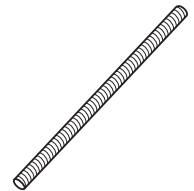

延長用排水
フラットホース
(1個)

取り付け方法

1 排水口を確認する

1 排水口エルボまたは排水トラップがある場合

排水口エルボまたは排水トラップの高さを確認してください。

■ hが7cm未満の場合

→「取り付け方法」の③へすすんでください。

■ hが7cm以上の場合

→排水口エルボを取り外して使用します。

「取り付け方法」の②へすすんでください。

排水口エルボまたは
排水トラップ

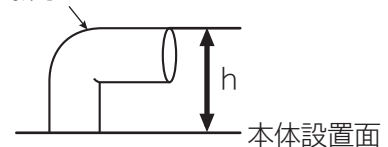

本体設置面

2 1 以外の場合

→「取り付け方法」の②へすすんでください。

(延長ホースを直接排水口に取り付けしないでください)

取り付け方法(続き)

2 排水口に本体同梱品のLパイプを取り付ける

1 排水口が床面より突出している場合は、床面まで切断する

突出部が切断できない場合、本部品は使用できません。

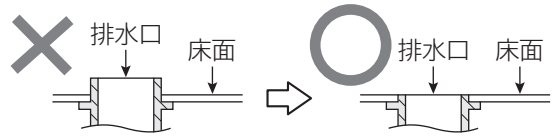

2 排水口の深さを確認する

Lパイプの先端が排水口の底に当たる場合や、底とのすき間がない場合は、Lパイプの溝部を切断して調整してください。

(水の流れをよくするためです)

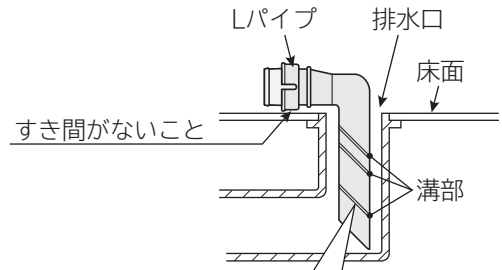

底とのすき間がない場合は、Lパイプの溝部を切断して調整してください。

3 Lパイプと床面間にすき間がないことを確認する

洗濯乾燥機の部品に接触するのを防ぐためです。

3 排水口エルボまたは排水トラップ、Lパイプに、延長用排水フラットホースを取り付ける

1 排水口エルボまたは排水トラップ、Lパイプに、延長用排水フラットホースを取り付けます。

■ 排水口エルボまたは排水トラップに取り付ける場合

① 本体同梱品のアダプターを取り付ける

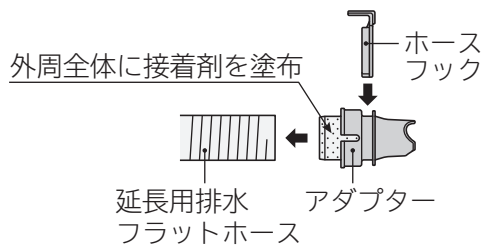

② 排水トラップカバー(本体付属品)を取り付ける

(排水トラップに穴がない場合は取り付け不要→③へすすむ)

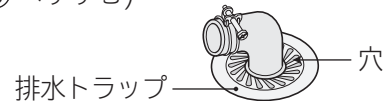

※排水トラップカバー(本体付属品)の取り付けは、据付説明書の「排水ホースの接続のしかた ふたに穴のついたエルボつき排水トラップに接続する場合」をご覧ください。

③ 排水エルボまたは排水トラップに接続する

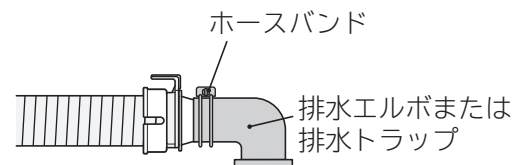

■ Lパイプに取り付ける場合

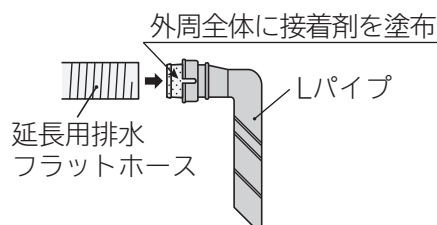

取り付け方法(続き)

- 2 延長用排水フラットホースを本体の排水ホース引出口側に向けてセットします。

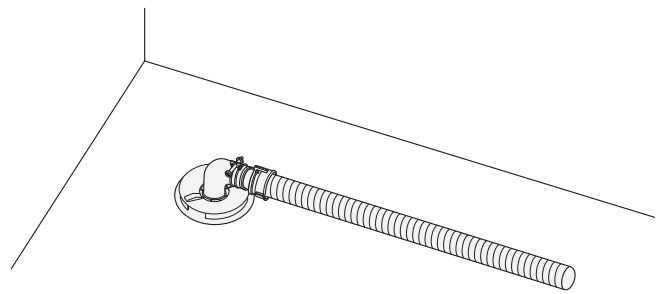

- 4 据付脚を貼り付ける床面または防水パンの上の水、ほこりなどをきれいにふき取る
- 5 据付脚の両面テープの紙をはがしてから、床面または防水パン上に固定する

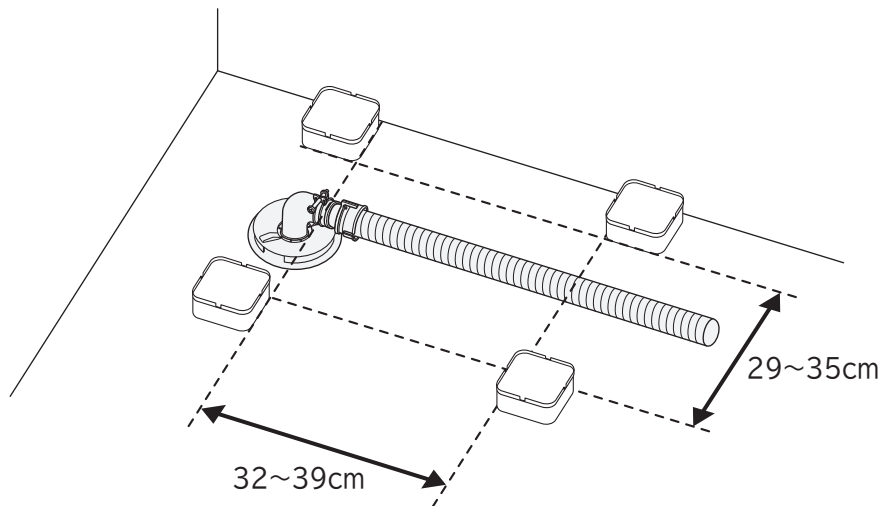

- 6 据付脚の上に本体を設置する
- 7 延長用排水フラットホースと本体の排水ホースを接続する

ホースピースの外周全体に接着剤を塗布し、本体の排水ホースの先端に取り付ける。ホースピースの先端部外周全体に接着剤を塗布し、延長用排水フラットホースを接続する。接着剤を少し乾かしてから試運転をしてください。

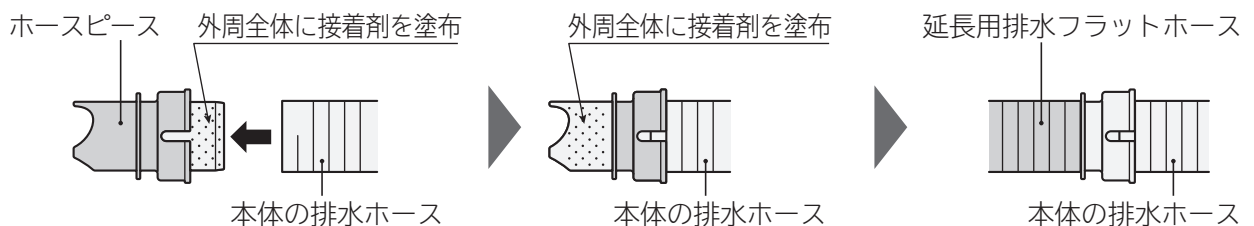

- 8 延長用排水フラットホースが浮いていないか確認する
(床面から高さ10cm以下にしてください)

試運転

- 試運転を行ってください。

試運転を行うときは、据付説明書をご覧ください。

- 異常音や水漏れのないことを確認してください。