

直下排水L形パイプ HO-P5 取扱説明書

このたびは、直下排水L形パイプをお買い上げいただき、まことにありがとうございました。
この取扱説明書をよくお読みになり、正しくご使用ください。

(据付説明書もあわせてご覧ください)

●この直下排水L形パイプは、洗濯機の下に排水口があるときに使用してください。

適用機種 本品は、適用機種の種類により据え付け方法が異なります。

前開きタイプ

フロントオープンパネル仕様の全自動洗濯機
(NW-8CX形、NW-6S2形など)

- 排水ホースの付け替え方式により、据え付け方法が異なります。
- ホース押え付け替え形(NW-6S2形など)
固定形(NW-8CX、8PAM、8S3形など)

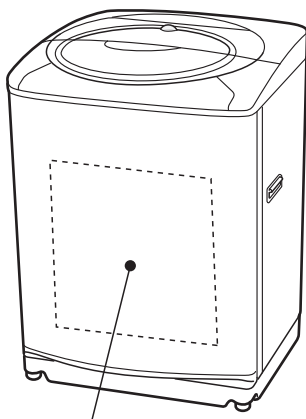

フロントオープンパネル

据え付け時の状態

据え付け方法は裏面をご覧ください

排水ホースとL形パイプは、
本体の内側で接続します。

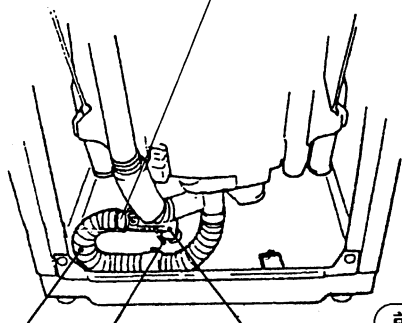

排水ホース 排水口 L形パイプ

前側

後ろ開きタイプ

フロントオープンパネル仕様以外の全自動
洗濯乾燥機 (BW-D9LV、BW-D8LV形など)
洗濯機 (BW-9LV、NW-7MY、
NW-500KX形など)

- BW-D9LVは前開きタイプですが、本品を使用する場合は、後ろ開きタイプと同様の取り扱いになります。

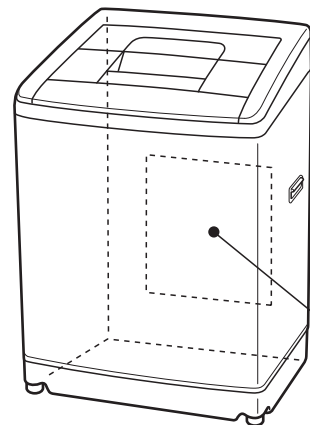

裏ふた

据え付け時の状態

据え付け方法は別紙をご覧ください

排水ホースとL形パイプは、
本体の外側で接続します。

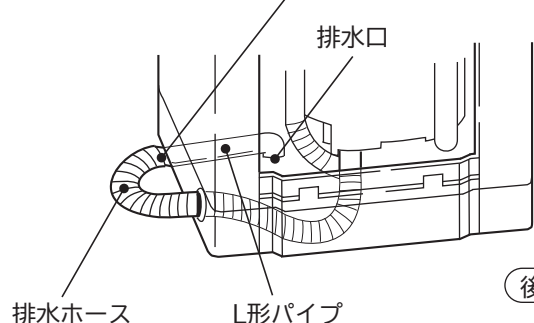

排水ホース

L形パイプ

後ろ側

部品の種類

●次の部品がそろっているかお確かめください。

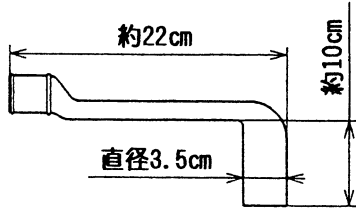

L形パイプ（短）（1本）

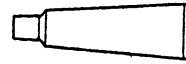

接着剤（1個）

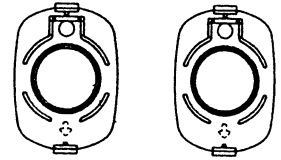

ホースキャップ（2個）

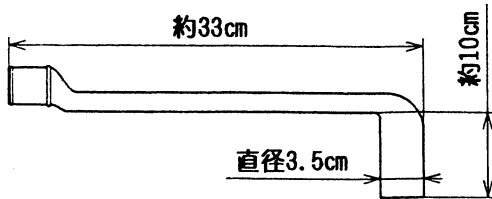

L形パイプ（長）（1本）



ホースクリップ（1個）

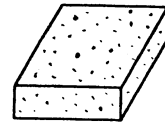

クッション（1個）

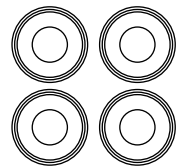

ゴムアシ（4個）

据え付け前の準備

●据え付ける前に確認してください。

1 排水口が床面より突出している場合は、床面まで切断する

- 突出部が切断できない場合、本部品は使用できません。

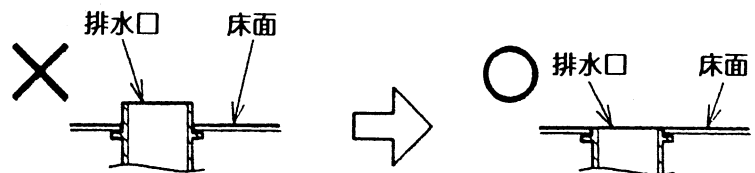

2 排水口の深さを確認する

- L形パイプの先端が、排水口の底に当たる場合や、底とのすき間がない場合は、図のようにL形パイプの先端を斜めに切断してください。
(水の流れをよくするためです)

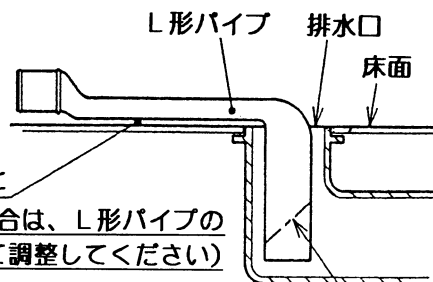

すき間がないこと
(すき間がある場合は、L形パイプの先端を切り取って調整してください)

先端を斜めに切断

3 L形パイプと床面間にすき間がないことを確認する

- 洗濯機の部品に接触するのを防ぐためです。

前開きタイプ(ホース押え付け替え形)の据え付け方法 ●据え付け前の準備を行ってください。

- 1** 本体を据え付け場所に設置したあと、フロントオープンパネルを外す
●据付説明書にフロントオープンパネルの外しかたが説明してあります。

- 2** 排水ホースを矢印の位置で切断する

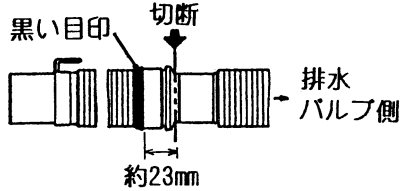

- 3** 排水口の位置により排水ホースの固定位置とL形パイプの長さを選ぶ

排水ホースの固定位置について

- 排水ホースは、工場出荷時左側にセットされています。右側に付け換えるときは、据付説明書をご覧ください。

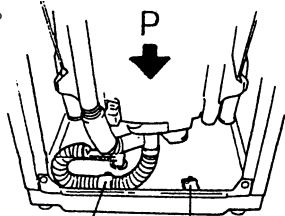

ホース固定位置(左) ホース固定位置(右)

- 排水口が **ア** の位置にある場合は、左側ホース固定部に、**イ** の位置にある場合は、右側ホース固定部に排水ホースをセットします。

Pから見た図

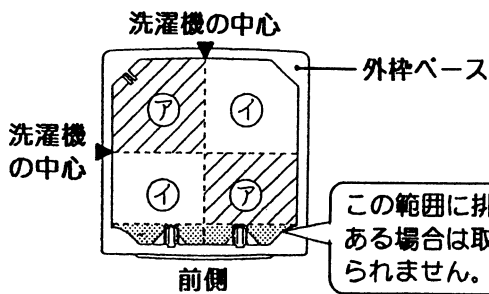

L形パイプについて

- L形パイプは、長・短2本を同梱しています。排水口の位置に応じて使い分けてください。

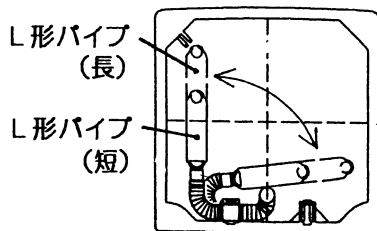

ご注意

- 据え付けが終わったら、フロントオープンパネルを取り付ける前に試運転を行い、ホースやL形パイプがほかの部品と触れないこと、異音、水漏れのないことを確認してください。そのあと、確実にフロントオープンパネルを取り付けてください。
- 排水ホースを指定部以外で切断しないでください。水漏れの原因となります。
- 排水ホースを直接排水口に挿入しないでください。

- 4** L形パイプと排水ホースを接続し、ホースクリップで固定したあと、L形パイプを排水口に挿入する

- ① 接着剤を使わずに、いったん接続し、位置を確認する
●設置したとき、ホースやL形パイプがねじれないように接続の向きを決めてください。

- ② L形パイプの外周に、接着剤を塗布し、接続する
外周に接着剤を塗布

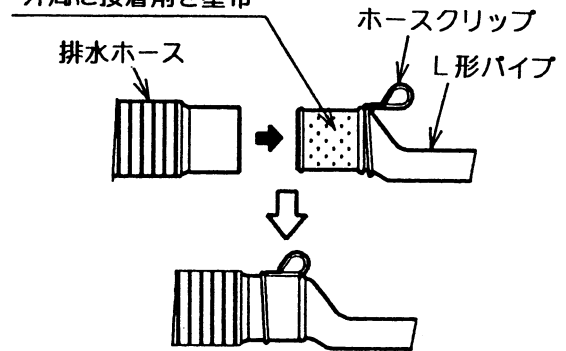

- ③ L形パイプの平坦部と床面が平行になるよう、排水口に挿入する
●床面との間にすき間ができないようにしてください。

- ④ ホースクリップを横向きにする
-
- 排水口 L形パイプ ホースクリップ 排水ホース

- 5** 同梱ホースキャップを本体左右のホース引出口に取り付ける

- 本体購入時に取り付けられているホースキャップを、同梱のホースキャップに取り換えて使用してください。(排水ホースの傷つきを防ぐためです)

- 6** フロントオープンパネルを取り付ける

- 7** 試運転を行う

- 異音や水漏れのないことを確認してください。
- 試運転を行うときは、洗濯機の取扱説明書をご覧ください。

前開きタイプ(ホース押え固定形)の据え付け方法 ●据え付け前の準備を行ってください。

1 排水口の位置により排水ホースのセット位置とL形パイプの長さを選ぶ

排水ホースのセットについて

- 排水ホースは、工場出荷時内部に固定されています。セットのしかたについては、据付説明書をご覧ください。
- 排水口が **ア** の位置にある場合は、ホース引出口(左)側、**イ** の位置にある場合は、ホース引出口(右)側に排水ホースをセットします。

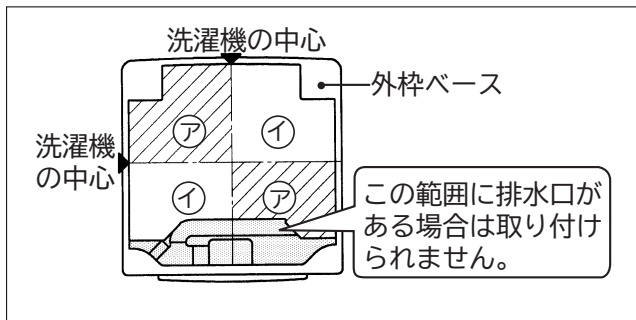

L形パイプについて

- L形パイプは、長・短2本を同梱しています。排水口の位置に応じて使い分けてください。

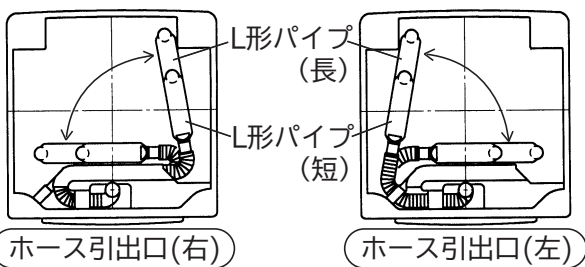

2 排水ホースを矢印の位置で切断する

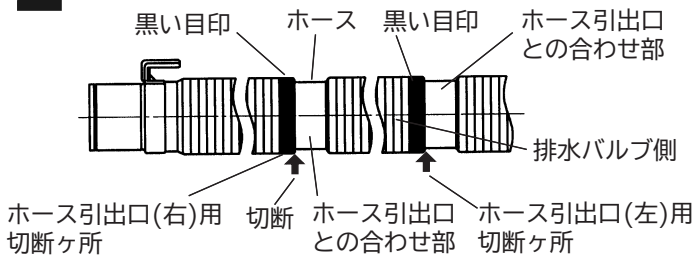

3 本体を据え付け場所に設置したあと、フロントオープンパネルを外す

- 据付説明書にフロントオープンパネルの外しかたが説明してあります。

ご注意

- 据え付けが終わったら、フロントオープンパネルを取り付ける前に試運転を行い、ホースやL形パイプがほかの部品と触れないこと、異音、水漏れのないことを確認してください。そのあと、確実にフロントオープンパネルを取り付けてください。
- 排水ホースを指定部以外で切断しないでください。水漏れの原因となります。
- 排水ホースを直接排水口に挿入しないでください。
- ホース押えは外さないでください。

4 L形パイプと排水ホースを接続し、ホースクリップで固定したあと、L形パイプを排水口に挿入する

- ① 接着剤を使わずに、いったん接続し、位置を確認する
 - 設置したとき、ホースやL形パイプがねじれないように接続の向きを決めてください。
- ② L形パイプの外周に、接着剤を塗布し、接続する

外周に接着剤を塗布

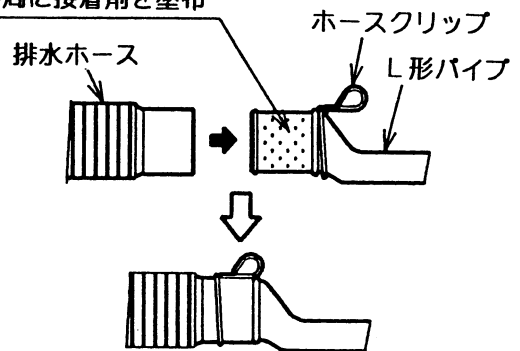

- ③ L形パイプの平坦部と床面が平行になるよう、排水口に挿入する
 - 床面との間にすき間ができないようにしてください。

- ④ ホースクリップを横向きにする

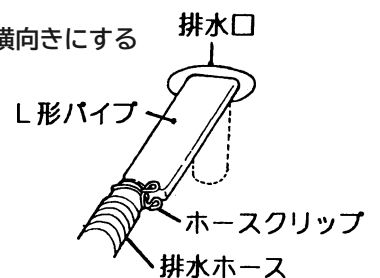

5 フロントオープンパネルを取り付ける

6 試運転を行う

- 異音や水漏れのないことを確認してください。
- 試運転を行うときは、洗濯機の取扱説明書をご覧ください。

後ろ開きタイプ(外枠ベース無)の据え付け方法 ●据え付け前の準備を行ってください。

1 排水口にL形パイプを挿入する

- ① 排水口の位置により、L形パイプの長さで排水ホースの取り出し方向を決める

L形パイプについて

- L形パイプは、長・短2本を同梱しています。排水口が外枠の外側より約15cm以内にある場合は短いL形パイプを、その他の場合は長いL形パイプをご使用ください。

洗濯機を下から見た図

斜線部分には長いL形パイプをご使用ください。

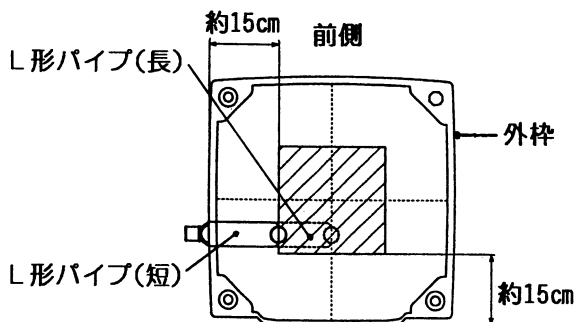

排水ホースの取り出し方向について

- 排水ホースは、工場出荷時本体の右側にセットされています。ご使用にあたっては、L形パイプの位置に応じて左側に付け換えてください。(排水ホースの付け換えかたは、据付説明書をご覧ください)

- ② L形パイプを排水口に挿入する

2 本体を据え付ける

- L形パイプの排水ホース接続部は、洗濯機本体の外側に出るようにしてください。
- L形パイプが洗濯機に直接当たらないようにクッションをはり付けてください。

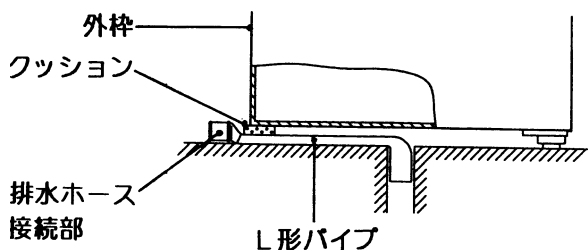

ご注意

- 排水ホースは洗濯機の下に入れないでください。
- 排水ホースを床面より15cm以上高くして設置しないでください。排水異常の原因になります。
- 据え付けが終わったら、試運転を行い、異音、水漏れのないことを確認してください。
- 排水ホースを指定部以外で切断しないでください。水漏れの原因となります。
- 排水ホースを直接排水口に挿入しないでください。

3 排水ホースとL形パイプを接続する

- ① L形パイプの位置に合わせて、排水ホースを切断する

排水ホース切断位置

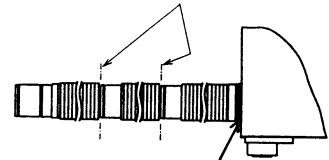

排水ホースは目印まで引き出す。

- ② L形パイプの外周に、接着剤を塗布し、接続する
- ホースがねじれないようにしてください。

外周に接着剤を塗布

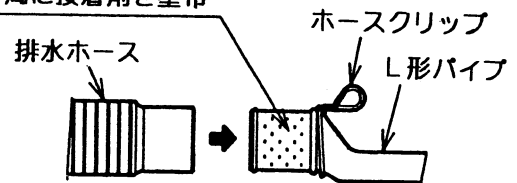

ホースクリップを正しく装着する。

据え付け時の状態

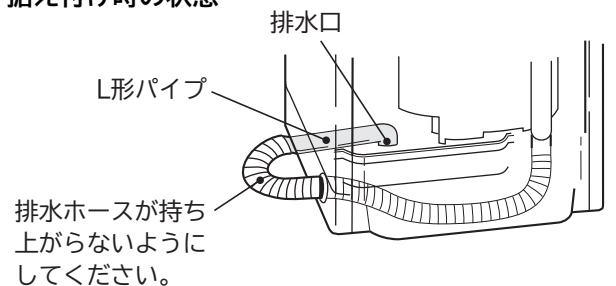

4 試運転を行う

- 異音や水漏れのないことを確認してください。
- 試運転を行うときは、洗濯機の取扱説明書をご覧ください。

後ろ開きタイプ(外枠ベース有)の据え付け方法 ●据え付け前の準備を行ってください。

1 排水口にL形パイプを挿入する

- ① 排水口の位置により、L形パイプの長さで排水ホースの取り出し方向を決める

L形パイプについて

- L形パイプは、長・短2本を同梱しています。排水口が外枠の外側より約15cm以内にある場合は短いL形パイプを、そのほかの場合は長いL形パイプをご使用ください。

洗濯機を下から見た図

斜線部分には長いL形パイプをご使用ください。

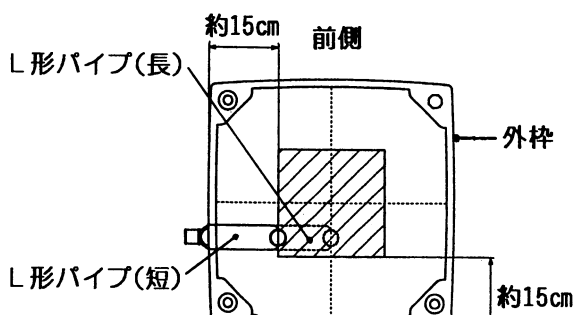

排水ホースの取り出し方向について

- 排水ホースは、工場出荷時本体内部に固定されています。セットのしかたについては、据付説明書をご覧ください。

- ② L形パイプを排水口に挿入する

2 本体を据え付ける

- L形パイプの排水ホース接続部は、洗濯機本体の外側に出るようにしてください。
- L形パイプが洗濯機に直接当たらないようにクッションをはり付けてください。
- 外枠ベースのアシ(4か所)の下に同梱のゴムアシをセットしてください。

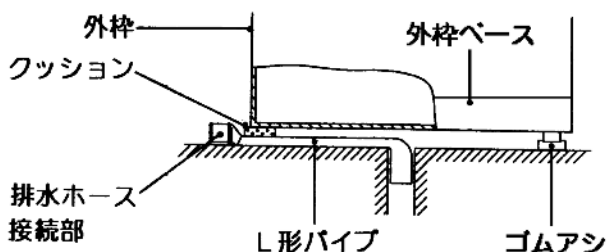

ご注意

- 排水ホースは洗濯機の下に入れないでください。
- 排水ホースを床面より15cm以上(機種により異なりますので、据付説明書でご確認ください)高くして設置しないでください。排水異常の原因になります。
- 据え付けが終わったら、試運転を行い、異音、水漏れのないことを確認してください。
- 排水ホースを指定部以外で切断しないでください。水漏れの原因となります。
- 排水ホースを直接排水口に挿入しないでください。

3 排水ホースとL形パイプを接続する

- ① L形パイプの位置に合わせて、排水ホースを切断する

排水ホース切断位置

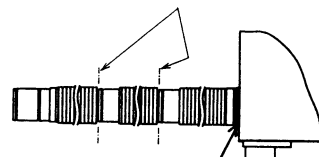

排水ホースは目印でセットする。

- ② L形パイプの外周に、接着剤を塗布し、接続する
- ホースがねじれないようにしてください。

外周に接着剤を塗布

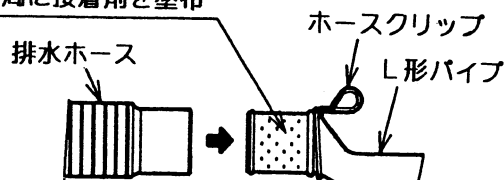

ホースクリップを正しく装着する。

据え付け時の状態

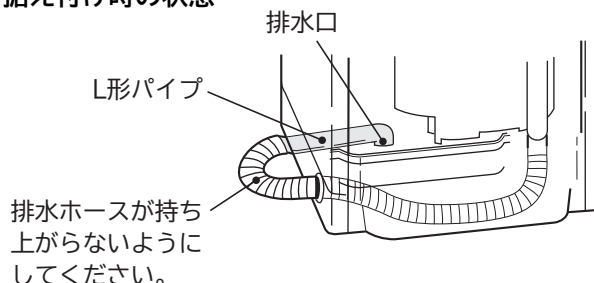

4 試運転を行う

- 異音や水漏れのないことを確認してください。
- 試運転を行うときは、洗濯機の取扱説明書をご覧ください。