

補強板 HSB-600(床面真下排水用) 据付説明書

寸法図

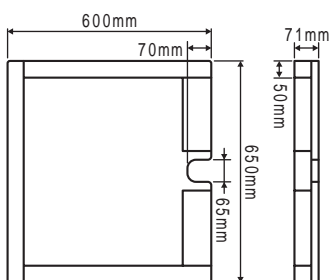

付属品

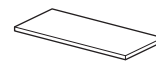

両面テープ

設置手順

別売りの延長用排水ホース(部品番号: KW-50K1-023)を使用してください。
排水パイプ(エルボ)の高さが40mm以上ある場合は、補強板の使用はできません。

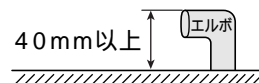

- 1 床の排水口に延長用排水ホースを取り付ける
排水口から延長用排水ホースが抜けないようにホースを固定してください。

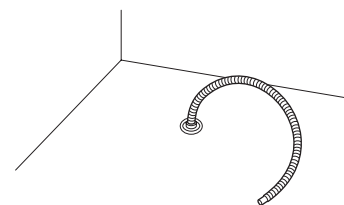

- 2 補強板を床面に両面テープで固定する
あらかじめ接着面のホコリや汚れをふき取っておいてください。
補強板のがたつき、ずれがないか確認します。

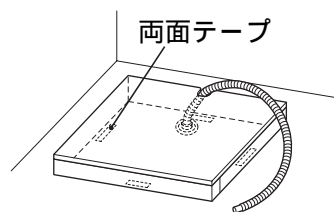

- 3 洗濯乾燥機を補強板の上に乗せる

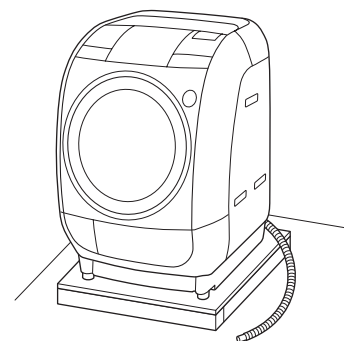

- 4 延長用排水ホースを本体側の排水ホースに接続する
ホースの接続部が外れないか確認します。

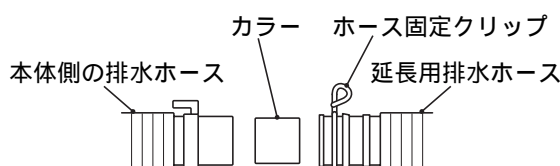

試運転を行い、がたつきや振動、水漏れの確認をする