

日立 **全自動** 電気洗濯機

形名

NW-5FR 形



このたびは日立全自動電気洗濯機をお買い上げいただき、まことにありがとうございました。

この取扱説明書をよくお読みになり、正しくご使用ください。

お読みになったあとは、据付説明書・洗濯機設置時のチェックシート・保証書とともに大切に保存してください。



安全上のご注意	2
操作パネルのはたらき	6
各部のなまえ	8
お洗濯を始める前に	9
洗濯物の準備	9
洗濯物の入れかた	9

洗濯量と洗剤量・ソフト仕上剤量について	10
洗濯量の検知と洗剤量/水量表示について	12
液体洗剤・漂白剤・ソフト仕上剤を使う	13
粉石けん(天然油脂)を使う、お湯を使う	14

お洗濯コースの選びかた	16
簡単おまかせお洗濯	
標準 コース	17
強めの水流で洗う	
念入り コース	19
すばやく洗う	
おいそぎ コース	21
ドライマーク表示の衣類を洗う	
ドライ コース	23

毛布を洗う	
毛布 コース	27
予約運転を使って洗う	
予約9時間後 コース	30
いろいろな設定でお洗濯する	32
干し時間を短縮(「風乾燥」)	34
洗濯行程について	36
洗濯液を2度使う・洗濯のりを使う	37

お手入れのしかた	38
槽洗淨 コース	38
槽乾燥 コース	39
使用上のご注意	41
チャイルドロック(いたずら防止モード)について	41
据え付け	42
故障かなと思ったら	44
保証とアフターサービス	48
別売り部品	49
仕様	50

お洗濯の前に

洗剤の量を使いかた

いつものお洗濯

いろいろなお洗濯

お手入れアフターサービス

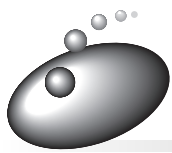

安全上のご注意

お使いになる人や、ほかの人への危害、財産への損害を未然に防止するため、お守りいただくことを、次のように説明しています。また、本文中の注意事項についてもよくお読みのうえ、正しくお使いください。

ここに示した注記事項は

表示内容を無視して誤った使い方をしたときに生じる危害や損害の程度を、次の表示で区分し、説明しています。

絵表示の例

警告

この表示の欄は、「死亡または重傷を負うことが想定される」内容です。

注意

この表示の欄は、「傷害を負うことが想定されるか、または物的損害の発生が想定される」内容です。

	「警告や注意を促す」内容のものです。	
	してはいけない「禁止」内容のものです。	
	分解禁止	ぬれ手禁止
	触手禁止	水場禁止
	火気禁止	本体水かけ禁止
	実行していただく「指示」内容のものです。	
	アース接続	プラグ抜き

警告

	分解したり修理・改造しない ● 火災・感電・けがの原因になります。 ● 修理は、販売店にご相談ください。		定格 15 A 以上・交流 100 V のコンセントを単独で使う ● 他の器具と併用すると分岐コンセント部が異常発熱して発火することがあります。
	アース線を取り付ける ● アース線を取り付けないと漏電のとき感電することがあります。アースの取り付けは、電気工事店または販売店にご相談ください。 		浴室など湿気の多い場所や風雨にさらされる場所には据え付けない ● 感電や漏電による火災の恐れがあります。
	ぬれた手で、電源プラグの抜き差しはしない ● 感電の原因になります。 		傷んだ電源コードや電源プラグ、ゆるんだコンセントは使用しない ● 感電・ショート・発火の原因になります。
	電源コードを傷つけない 傷つけ・加工・無理な曲げ・引っ張り・ねじり・重いものを載せる・本体の脚で挟み込むなどしない ● 電源コードが破損し、火災・感電の原因になります。 		電源プラグは、刃および刃の取り付け面にほこりが付着している場合はよくふく ● 火災の原因になります。

⚠ 警 告

 <p>お手入れの際は電源プラグをコンセントから抜く</p> <ul style="list-style-type: none"> ● 感電やけがをすることがあります。 	 <p>長時間ご使用にならないときは、電源プラグをコンセントから抜く</p> <ul style="list-style-type: none"> ● 絶縁劣化による感電や漏電火災の原因になります。 
 <p>電源プラグを抜くときは、電源プラグを持って抜く</p> <ul style="list-style-type: none"> ● 感電やショートして発火することがあります。 	 <p>幼児に洗濯・脱水槽の中をのぞかせない。また、洗濯機の近くに台を置かない</p> <ul style="list-style-type: none"> ● 洗濯・脱水槽の中に落ちてけがをすることがあります。 
 <p>洗濯・脱水槽が完全に止まるまでは、中の洗濯物に手を触れない</p> <ul style="list-style-type: none"> ● ゆるい回転でも洗濯物が手に巻きついてけがをすることがあります。(洗い、すすぎ中でも洗濯・脱水槽内に手を入れる場合は、一時停止させて完全に停止してから行ってください) ● 洗いの終了時や排水開始時には洗濯・脱水槽が低速で回転しますので、特に注意してください。 ● 特にお子様にはご注意ください。 	 <p>お手入れするときなどは、本体各部に直接水をかけない</p> <ul style="list-style-type: none"> ● ショート・感電の原因になります。 
 <p>引火物は洗濯・脱水槽に入れない、近づけない</p> <p>〔 灯油・ガソリン・ベンジン・シンナー・アルコールやそれらの付着した洗濯物 〕</p> <ul style="list-style-type: none"> ● 爆発や火災の恐れがあります。 	 <p>ローソク、蚊取り線香、煙草などの火気を近づけない</p> <ul style="list-style-type: none"> ● 火災の恐れがあります。 
 <p>動かなくなったり、煙が出ている、変なにおいがするなどの異常がある場合は、事故防止のためすぐに電源プラグを抜いて、お買い求めの販売店に点検・修理を依頼する</p> <ul style="list-style-type: none"> ● 感電や漏電・ショートによる火災の恐れがあります。 	 <p>洗濯時に温水を使用する場合、50 以上のお湯は使用しない</p> <ul style="list-style-type: none"> ● プラスチック部品の変形や傷みにより、感電や漏電の恐れがあります。 

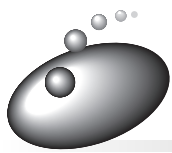

安全上のご注意(続き)



警告



洗剤を入れ過ぎない

- 洗剤は規定量を守ってご使用ください。入れ過ぎると洗剤の溶け残りや泡が大量に発生して本体が故障し、水漏れや感電をする恐れがあります。



チャイルドロック機構部の穴にドライバーなどを押し込まない

- 破損や故障の原因になったり、洗濯・脱水槽が回り出し、けがをする恐れがあります。

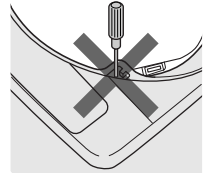

注意



断水後や一度給水ホースを外して再取り付けした場合は、水栓を閉め、「槽洗浄」コースを選んで、スタートボタンを押してからゆっくり水栓を開く(長期間使用しなかった場合も同様)

- 給水ホース、水道配管に空気がたまり、圧縮された空気圧により、本体が破損し、水漏れやけがをする恐れがあります。



ふたなどのプラスチック部品や本体外枠に洗剤(特に液体洗剤)がついた場合は、湿った柔らかい布ですぐに拭きとる

- そのまま放置すると、プラスチック部品が破損し、けがをする恐れがあります。また、本体外枠には、シミなどの「あと」が残る場合があります。



防水性のシートや衣類は、洗い・すすぎ・脱水・風乾燥をしない

- 洗濯物が傷んだり、脱水中に異常振動して、けがをする恐れがあります。

— 例えば —
釣り具ウェア、スキーウェア、雨ガッパ、ダウンジャケットなどや水を通しにくいふとんカバー、シーツ類、裏地のあるバスマット、マット類など



キャスターのついている台や、不安定な場所に洗濯機を据え付けない

- 運転中の振動で移動したり、転倒する恐れがあります。

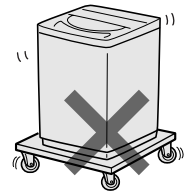

禁止

運転中は洗濯機の下に手足を入れない

- 回転部があり、けがをする恐れがあります。



ロックされた状態のふたを無理に開けない

- ふたやロック機構が破損し、けがをしたり、洗濯ができなくなります。

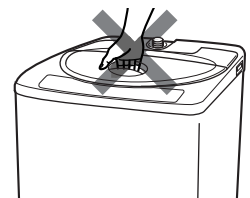

⚠ 注 意



給水ホースの本体接続のユニオンナットはしっかり締め付ける

- 水漏れの原因になります。
- 長期のご使用でユニオンナットが緩んだりすると水漏れして思わぬ被害を招くことがあります。定期的に点検し、緩んでいる場合にはさらに締め付けてください。



ワンタッチつぎてを使用し、つぎて②をしっかりと締め付ける

- 付属品以外のつぎてを使用すると水漏れの原因になります。
- 長期のご使用でねじやつぎてが緩んだりすると水漏れして思わぬ被害を招くことがあります。定期的に点検し、緩んでいる場合にはさらに締め付けてください。

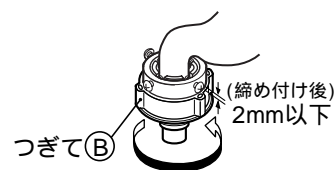

洗濯前は水道栓を開いて、水漏れがないか確認する

- ねじがゆるんだりしていると、水漏れして思わぬ被害を招くことがあります。

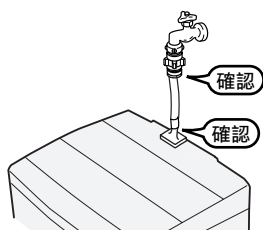

洗濯機を使用しないときは、水栓を閉じておく

- 万一の水漏れを防ぐためです。

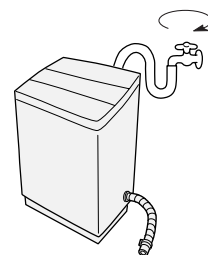

洗濯機の上にのぼったり、重いものを載せたりしない

- 変形・破損によりけがをする恐れがあります。



洗濯機を据え付けるときは、排水ホースの色目印を本体の端に合わせる(右出し：紫色、左出し：緑色)

- 内部でたるんでいると、他の部品と接触し、ホースが破れて、水漏れして思わぬ被害を招くことがあります。

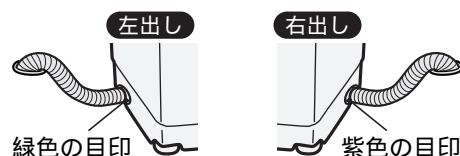

「念入り」コースでお洗濯するとき、傷みの気になる衣類は洗わない

- 衣類を傷める恐れがあります。



衣類の異物(マッチ棒、ヘアピン、硬貨など)は取り除く(ポケットの中も忘れずに)

- 衣類を傷めたり、故障の原因になります。

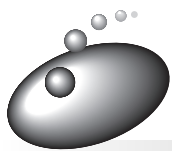

操作パネルのはたらき

洗剂量・水量表示

ランプの点灯と点滅で、洗剂量と水量の目安を表示します。

- コンパクト粉末洗剤(アタック)を基準にしています。洗剂量については、10の表に従うか、洗剤容器に記載されている「使用量の目安」をご参照ください。
- 「47L」は点灯、「40L」は点滅、「31L」は点灯、「20L」は点滅します。(無段階に設定されますが、表示は4段階で行います。)

洗濯内容表示

洗い、すすぎ、脱水の各ランプが点灯して、洗濯内容をお知らせします。

- 運転中は、各行程のランプ点灯で進行状況をお知らせします。
- 注水すすぎ設定時は、すすぎのランプが点滅となります。

コース表示

選んだコースが点灯・点滅します。コースボタンを押すごとにランプの点灯・点滅が移動します。

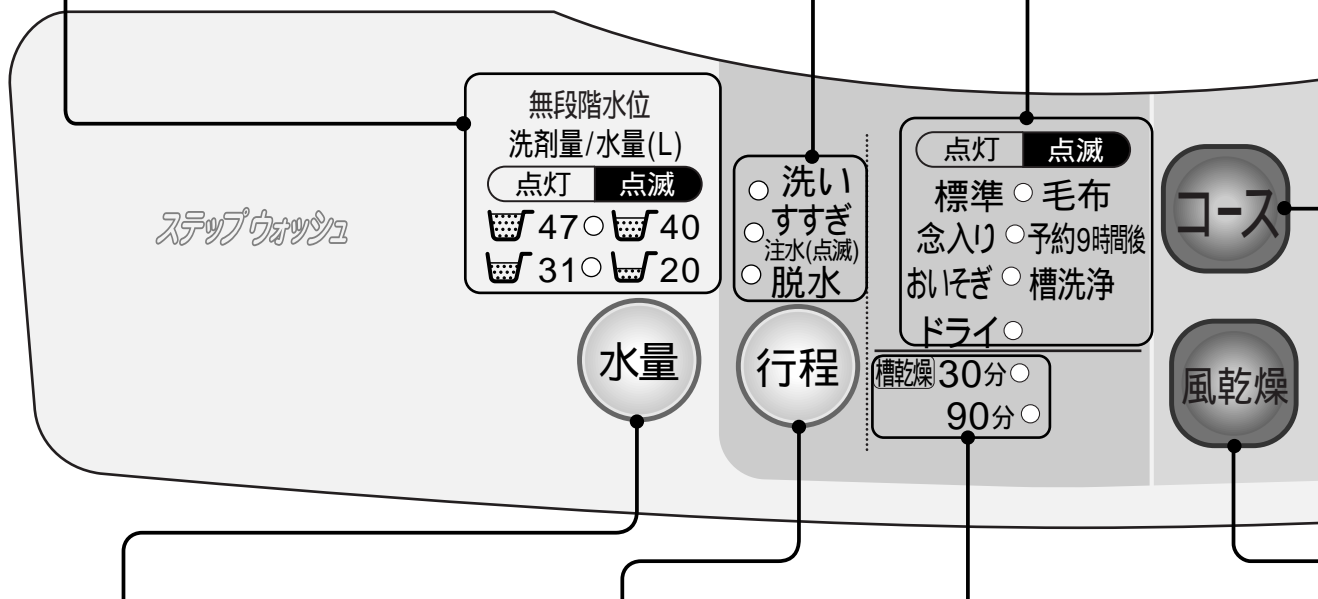
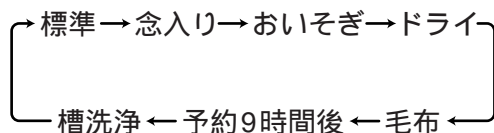

水量ボタン

水量をお好みで設定するときや、洗いやすすぎ中に水を足したいときに使います。 32

- スタート後の変更は、洗い、すすぎが終わるまでの間、受け付けます。一時停止してから行ってください。
- 洗いやすすぎ中に水を足したいときは、ボタンを押し続けている間給水します。(「47L」に達すると、それ以上は給水しません。)
- 風乾燥のみの設定時は受け付けません。

行程ボタン

「洗い」のみ、「脱水」のみ、「注水すすぎ」などお好みで洗濯するときに使います。

32

- スタート後は変更できません。
- 風乾燥のみの設定時は受け付けません。

風乾燥表示

「30分」「90分」「120分」のいずれかを表示します。

「120分」表示は、「30分」と「90分」のランプを両方点灯させます。

- 水量の「47L」、行程の「洗い」「すすぎ」「脱水」、コースの「標準」を設定し、「風乾燥」(30分)設定にしたときに2回続けて受け付け音がします。(各ボタンの設定切り換えの基準点をお知らせするためです。)

終了ブザーが気になるとき

毎回設定を行ってください。

次の手順でブザーを消すことができます。

- 1 電源を入れる。
- 2 スタートボタンを3秒以上押す。
(ピーピッピーとブザーが鳴り、音なしになります)

電源を切ると設定が解除され、終了「ブザーあり」になります。

注意

設定と同時に、押したコースの運転がスタートします。

チャイルドロックについて

万一のけがや小さいお子様の安全のために洗いのかくはんが終わったあとは、自動的にふたがロックされ、「ふたロック中」のランプが点滅します。運転が終了すると、自動的にロックが解除されます。

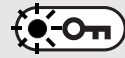

ふたを開けたいときは

スタート
一時停止

スタート/一時停止
ボタンを押す。



運転動作が止まると
ロックを解除します。

再スタートすると

脱水中に一時停止し、再スタートした場合はすぐにふたがロックされます。それ以外の場合は、洗いのかくはんが終わるとふたがロックされます。運転中はつねにふたをロックするような設定もできます。

ただし、電源を切ると設定は解除されます。

(いたずら防止モード  41)

チャイルドロック表示

ふたがロックされているときは、ランプが点滅します。

ただし、次の場合はランプが点滅していても、ふたはロックされていません。

- 電源プラグを差し込んで最初に電源を入れたとき、各表示のランプが点灯するまでの間。
- 脱水の回転が停止して、終了ブザーが鳴り、自動的に電源が切れるまでの間。

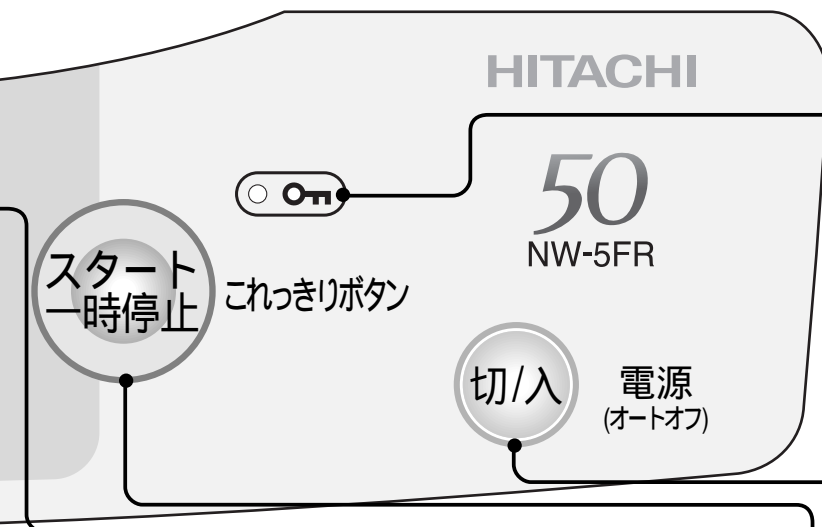

風乾燥ボタン

「標準」「念入り」「おいそぎ」「毛布」「予約9時間後」コースのあとに洗濯から継続して風乾燥(30分)を設定するときや、風乾燥のみ(「30分」「90分」「120分」)を設定するとき、槽乾燥を設定するときに使います。

 34、39

- スタート後は変更できません。

コースボタン

洗濯物や汚れに応じた7種類のコースが選べます。 16

- 選んだコースをランプの点灯・点滅で表示します。

スタート/一時停止ボタン「これっきりボタン」

スタートや一時停止に使います。

- 脱水中に「一時停止」ボタンを押すと、ブレーキをかけ終わるまですべてのボタンを受け付けず、ふたも開きません。

電源ボタン

電源の「入」「切」に使います。

- 電源を「入」または「切」にすると「ふたロック中」のランプが点滅します。このとき、電源ボタンは受け付けません。(洗い、すすぎの給水またはかくはん中に電源を「切」にしたときや再度「入」にしたときは点滅しません。)
- 運転が終わるとブザーが鳴り、「ふたロック中」のランプが点滅して電源が自動的に切れます。(オートオフ機能  44)

お願い ●電源「入」後、または運転中に2つ以上のボタンを同時に押さないでください。誤動作し、故障の原因になります。

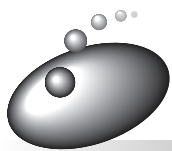

各部のなまえ

(☞のあとの数字は主な説明のあるページです)

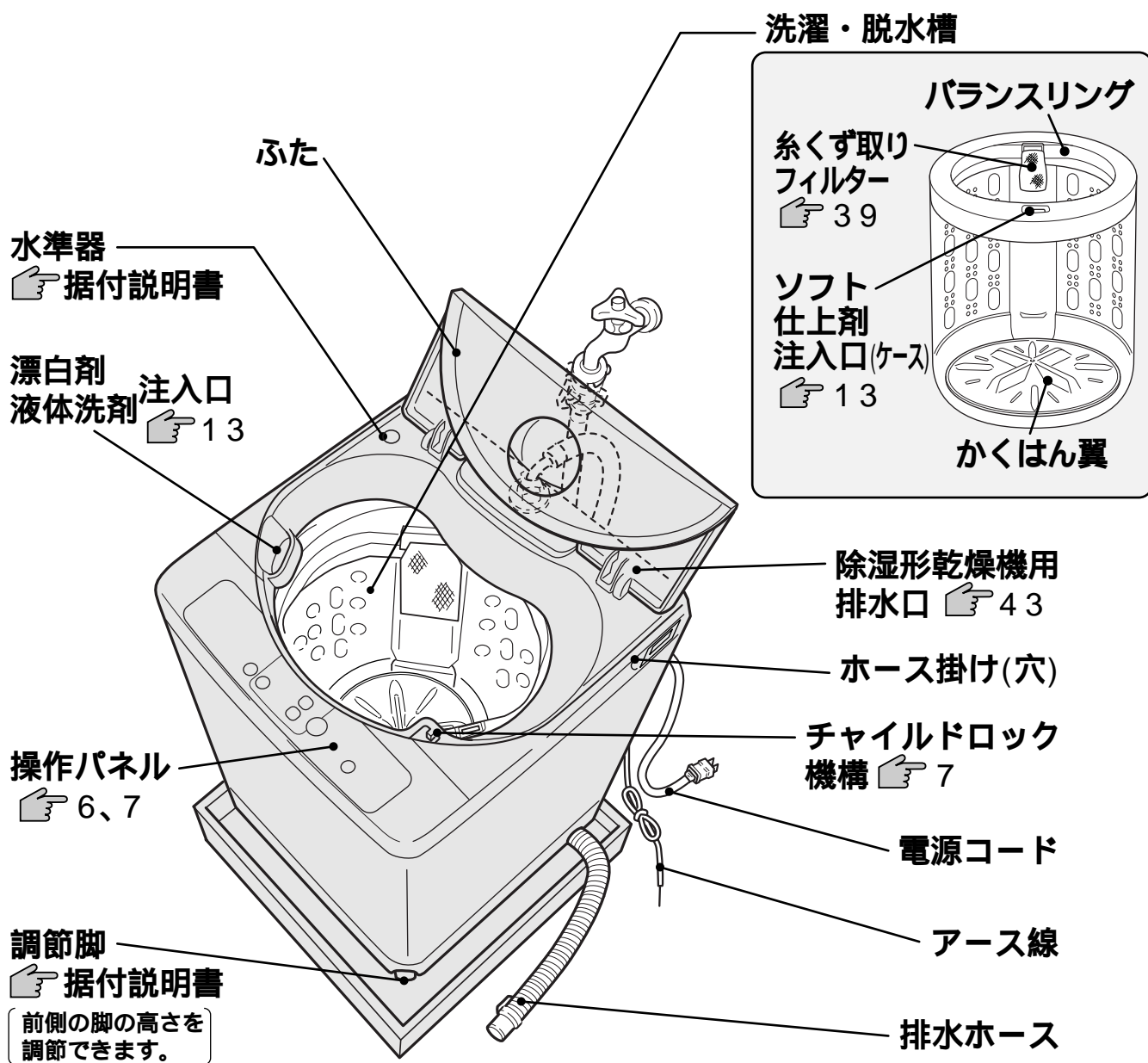

付属品 (「据付説明書」を参照ください)

給水ホース

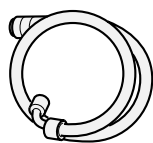

(1本)

ワンタッチつぎて

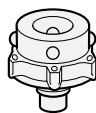

(1個)

脚キャップ
(高さ調整用)



(2個)

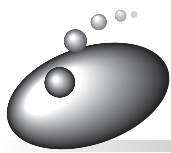

お洗濯を始める前に

● 洗濯機の準備

初めてのご使用

別冊の「据付説明書」に従い、洗濯機を確実に設置してからご使用ください。

ふだんのご使用

- 1 排水ホースの先端を排水口にしっかりと差し込む
- 2 給水ホースをつなぎ、水栓をゆっくり開く
- 3 電源プラグをコンセントに差し込む

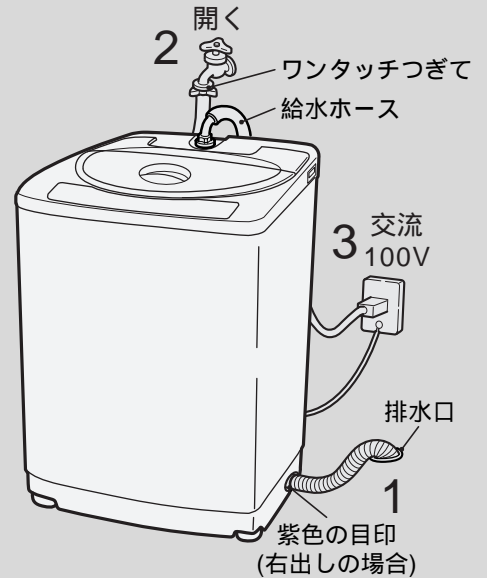

● 洗濯物の準備

ひもは結んで、ファスナー・ボタンは閉める



- 衣類やファスナーの傷みを防ぐためです。

毛玉や糸くずが気になるものは裏返す



大きなゴミ、どろや砂、髪の毛、ペットの毛は取り除く



衣類の異物は取り除く (ポケットの中も忘れずに)



マッチ棒、ヘアピン、硬貨などは取り除く

- 衣類を傷めたり、故障の原因になります。

色落ちしやすいものは分けて洗う



- 青いジーンズなどはかっはん翼で擦られると色落ちする恐れがあります。

デリケートな衣類はネットに入れる

レースのついた衣類やブラウス、ブラジャーなどは念のため市販の洗濯ネットに入れて洗ってください。

- 万一の衣類の傷付きを防ぐためです。

糸くずが気になるものはネットに入れる

コーデュロイなどの特殊加工衣料や黒いストッキングなど糸くずの付着が気になるときは、市販の糸くず防止用「洗濯ネット」に入れて洗ってください。

シミは早めに処理しておく

シミは時間がたつと落ちにくくなりますので、お洗濯前に部分洗いをして処理をしておくことより効果的です。

● 洗濯物の入れかた

洗濯物はできるだけ均一に入れる



大物や水に浮きやすいものから先に入れる



- 布の動きがよくなります。
- 水の飛び跳ね防止のためです。

ジーンズなど厚手のものは均一によく押し込む (脱水中のはみ出しを防ぐためです)

- スタート/一時停止ボタンを押し一時停止し、ふたを開けて上から手で押さえ、水を十分にしみ込ませてください。
- 水の飛び跳ね防止のためです。



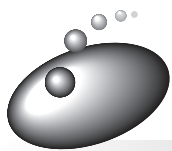

洗濯量と洗剤量・ソフト仕上剤量について



警告

下表以外の洗剤は使用しない。洗剤によっては、泡による弊害(水漏れや感電)が起こります。

- 表内の「アリエール」「ボールド」の洗剤については、洗剤量目安表示より4割減らして使用してください。「トップ」「部屋干しトップ」「ブルーダイヤ」は、洗剤量目安表示より2割減らして使用してください。洗剤は入れすぎないでください。
- すすぎが不十分になったり、泡による弊害(水漏れや感電)が起こる場合があります。また、洗濯・脱水槽内に溶け残り、つまりの原因になることがあります。

洗濯機の水量表示に合わせて洗剤をご使用ください。

洗濯量 (kg)	水量 (手動設定)	洗剤量 目安表示	合成洗剤			
			コンパクトタイプ		液体	
			粉末	粉末	液体	液体
			水 30L あたり 20g	水 30L あたり 25g	水 30L あたり 20mL	水 30L あたり 25mL
			アタック トップ 部屋干しトップ ブルーダイヤ アリエール	アタック漂白剤 IN ニュービーズ ボールド	液体アタック アリエールイオンパワージェル	液体ニュービーズ トップ浸透ジェル (柔軟剤入り)
5.0kg	47L		31g	39g	31 mL	39 mL
3.5kg	40L		27g	33g	27 mL	33 mL
2.5kg	38L		25g	32g	25 mL	32 mL
1.5kg	31L		21g	26g	21 mL	26 mL
0.5kg	20L		13g	17g	13 mL	17 mL

おいそぎコース場合の水量です。(手動設定はできません)

洗剤量について

家庭用品品質表示法の改正に伴い、メーカーにより洗剤の標準使用量(水 30L に対し g)が表示されていないものもあります。洗剤容器にある「使用量の目安」を参考にしてください。

- 軽い汚れの場合は、上の表の半分程度(5 ~ 6 割)が適当です。
- 水に溶けにくい洗剤は、溶かしてから入れてください。👉 14
- 固形タイプ、もしくはシートタイプの洗剤は入れすぎると溶け残る場合があります。

洗濯量について

- 表の洗濯量は JIS (日本工業規格) で規定された布地を洗濯した場合のものです。洗濯物の種類、大きさ、厚さなどによって洗える量が変わります。
- 通常の衣類では洗える量は表示の 7 ~ 8 割が適当です。布の動きが止まるようであれば、洗濯物の入れすぎですので、布の動き具合を見て調節してください。

中性洗剤		ソフト仕上剤			漂白剤		
粉石けん (天然油脂)		濃縮	普通				
水 30L あたり 40mL		水 30L あたり 36g	水 30L あたり 7mL	水 30L あたり 10mL		水 30L あたり 20mL	水 30L あたり 40mL
エマール アクロン	そよ風	ハミング 1/3 ソフラン C レノア	ハミングフレア しわスッカリソフランC デイフレッシュソフラン	ハミング ソフラン S	手間なしブライト ワイドハイター		
63mL	56g	11mL	16mL	31mL	63mL		
53mL	48g	9mL	13mL	27mL	53mL		
51mL	46g	9mL	13mL	25mL	51mL		
41mL	37g	7mL	10mL	21mL	41mL		
27mL	24g	5mL	7mL	13mL	27mL		

洗濯物の重さの目安



ブリーフ
(木綿 約50g)



長袖
アンダーシャツ
(木綿 約150g)



バスタオル
(木綿 約300g)



くつ下
(木綿 約50g)



ブラウス
(混紡 約200g)

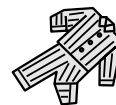

パジャマ
(上・下)
(木綿 約500g)



タオル
(木綿 約70g)

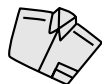

ワイシャツ
(混紡 約200g)



シーツ
(木綿 約500g)

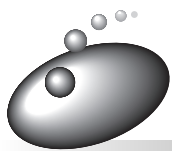

洗濯量の検知と洗剤量 / 水量表示について

● 洗濯量の検知について

洗濯物を入れてお洗濯するコースを選び、スタートすると、センサーが洗濯物の量をはかり、洗剤量(目安)と水量を表示します。(「おいそぎ」「ドライ」「毛布」「槽洗浄」コースは行ないません。)

運転開始から洗剤量(目安)表示までの動き

- 洗濯物を入れ、電源を入れる。
お洗濯のコースを選んで、スタートボタンを押す。



水の入っていない状態で、かくはん翼が回転し、洗濯物の量をはかります。

- 洗濯量に応じた洗剤量と水量を表示します。

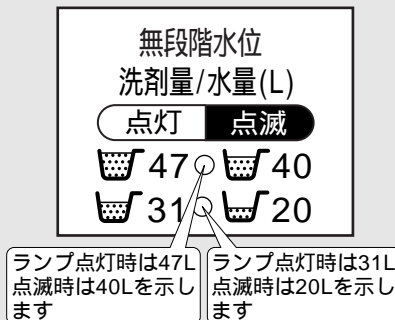

- 洗剤を投入します。
(☞ 10、11、13、14)

- 洗剤、ソフト仕上剤、漂白剤を投入後、本体のふたを閉めてください。

● 洗剤量(目安)・水量表示について

洗剤量 目安 表示は、コンパクト粉末洗剤(アタック)に同梱されている計量スプーンでの投入量を表しています。

- 洗剤量 目安 表示は、アタックを基準にしています。(洗剤メーカーや銘柄によって計量スプーンの大きさが異なるものがあります)
- その他の洗剤の場合は、☞ 10 をご覧ください。
- 洗剤は適量をご使用ください。多すぎると、すすぎ効果・ソフト仕上剤の効果が落ちます。
- 洗剤は入れすぎないでください。すすぎが不十分になったり、洗剤の溶け残りや泡による弊害が起こる場合があります。
- 溶けやすい洗剤(アタック、トップなど)を使用してください。天然粉石けんや複合石けん、溶けにくい洗剤などはよく溶かしてから洗濯・脱水槽の中に直接入れて使用してください。☞ 14
- 詳しくは洗剤の表示に従ってください。

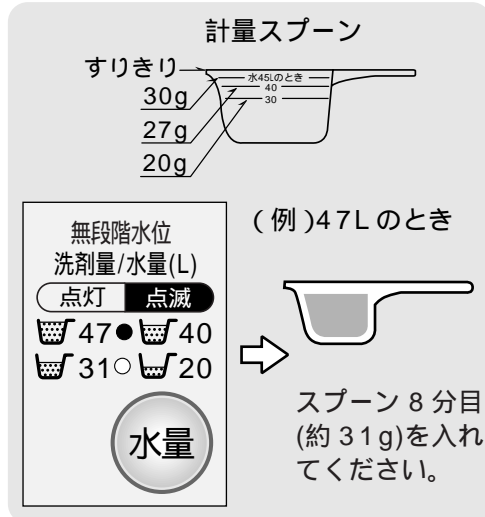

⚠ 警告



洗剤は入れすぎない

- 洗剤は規定量を守ってご使用ください。入れ過ぎると洗剤の溶け残りや泡が大量に発生して本体が故障し、水漏れや感電をする恐れがあります。



液体洗剤・漂白剤・ソフト仕上剤を使う

液体洗剤・漂白剤の使いかた

液体洗剤

洗濯が始まる前に水でうすめて、注入口から静かに流し込みます。(洗剤残りをなくすためです)

- 予約運転のときは、2倍にうすめてご使用ください。

漂白剤

洗濯が始まる前に水でうすめて、注入口から静かに流し込みます。

- 衣類にかかったときの色落ちを防ぐためです。



ご注意

- 電源を入れてから液体洗剤、漂白剤を静かに流し込んでください。
- 使用量および使いかたについては、液体洗剤、漂白剤の表示に従ってください。
- 漂白剤を直接洗濯物にかけないでください。変色、布破れの原因になります。

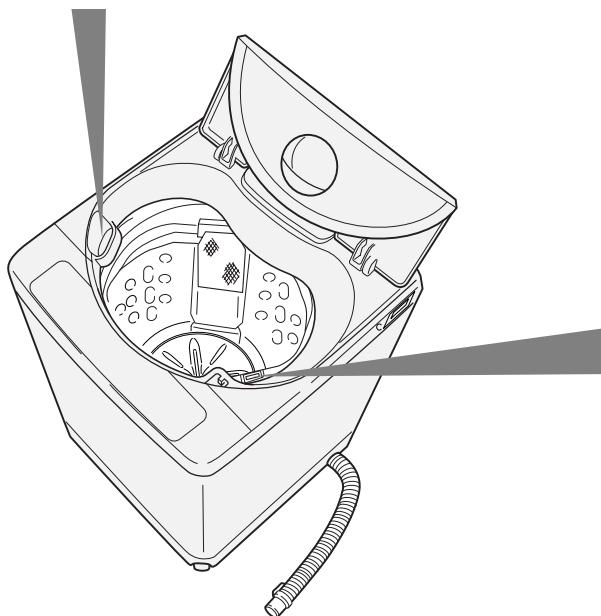

ソフト仕上剤の使いかた

- 1 洗濯が始まる前に水量表示に合わせてソフト仕上剤をソフト仕上剤注入口(ケース)に入れてください。

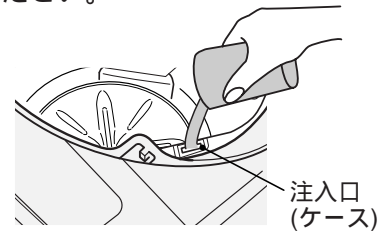

- ソフト仕上剤が注入口(ケース)に入れにくい場合は、洗濯・脱水槽を注入口(ケース)の反対側に寄せてください。

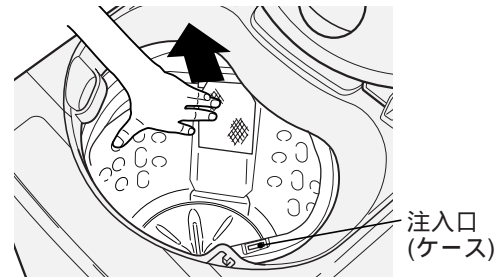

- 2 ソフト仕上剤は最終すすぎの前に自動的に洗濯・脱水槽内に投入されます。

- ソフト仕上剤は、洗濯・脱水槽の回転を利用して投入する方式のため、注入口(ケース)に入れた仕上剤は中間脱水のたびに注入口(ケース)内の室を移動して見えなくなり、最終すすぎの前に洗濯・脱水槽内に投入されます。

ソフト仕上剤量の目安

水量	20L	31L	38L	40L	47L
濃縮タイプ	5mL	7mL	9mL	9mL	11mL
一般タイプ	13mL	21mL	25mL	27mL	31mL

- 濃縮タイプ：水30Lに7mL使用の場合。
- 一般タイプ：水30Lに20mL使用の場合。おいそぎコース場合の水量。

お願い

- 濃縮タイプは固まりやすいので、原液と同量の水で2倍にうすめてから入れてください。
- ソフト仕上剤の「1回の注入力」は31mL以下にしてください。これより多く入れても有効に働きません。
- ソフト仕上剤を注入したまま、長時間(12時間以上)放置しないでください。注入口(ケース)の中で固化し、動作不良の原因となります。
- 洗濯機が傾いていたり、給水中に洗濯・脱水槽を傾けたりすると、注入口(ケース)に水が入る場合があります。(仕上剤の効果が失われます)
- お手入れなどで注水口(ケース)を外したときは、元に戻してください。👉 39

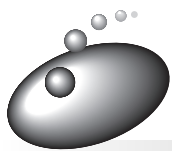

粉石けん(天然油脂)を使う、お湯を使う

洗濯機で直接溶かす場合

- 1 電源を入れ、「標準」コースを選び、水量「31L」、洗いを設定し、スタートボタンを押す。「洗いのみ」の設定のしかた 32

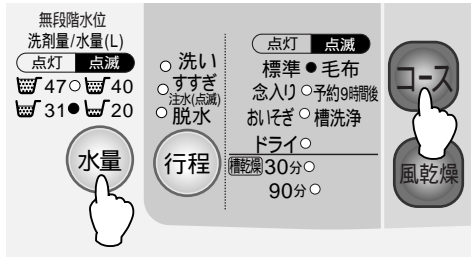

- 2 給水後かくはんが始まったら粉石けんを入れる。

- 3 粉石けんが溶けたら電源を切り、洗濯物を入れる。

- 洗濯物を十分、洗濯液に浸します。

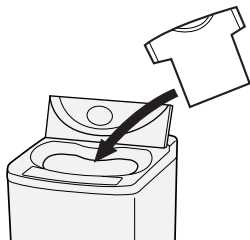

- 4 再度電源を入れ、お好みのコースを選びスタートボタンを押す。

- 水が入っていますので、洗剂量、水量は多めに表示されることがあります。その場合は手動で水量を設定してください。 32

粉石けんが溶けにくいとき

- 1 バケツなどに30 ぐらいのぬるま湯を約5 L用意し、かき回しながら適量の粉石けんを少しずつ入れ十分に溶かす。

粉石けん



- 2 洗濯物を入れ、電源を入れお好みのコースを選び運転する。

- 3 給水後かくはんが始まったら、粉石けんが固まったり、粉が残ったりしないよう十分溶かした粉石けんを洗濯・脱水槽に入れる。

お願い

- 粉石けんは合成洗剤に比べ洗濯物に残りやすいので、すすぎは十分行ってください。よくすすがないと黄ばみや、においの原因になります。
- 使用量が多すぎたり、低温の水に直接入れると、完全に溶けない石けん分がホースや洗濯・脱水槽の内側に付着し、浮き上がって洗濯物を汚すことがありますので、使用量を守り上記の方法で良く溶かしてからご使用ください。
- 粉石けんを使うとき、合成洗剤を約1割混ぜると、石けんかす(金属石けん)の発生を抑えることができます。

ご注意

- 合成洗剤のみの場合は、「洗濯機で直接溶かす場合」に記載の方法で運転しないでください。泡による弊害が起こる場合があります。次の場合は粉石けんを使用しないでください。
 - 予約運転のとき洗濯・脱水槽内で固まる恐れがあります。
 - 「毛布」「ドライ」コースのとき(液体洗剤を使用)つけおき洗いにより、黄ばみや黒ずみの恐れがあります。

お湯を使うとき (風呂の残り湯など)

電源を切った状態では、排水弁は開いています。
下記の操作で排水弁を閉じてから、お湯を入れてください。

1 お湯をためる準備 (排水弁の閉じかた)

- (1) 電源を入れる。
- (2) 「スタート」ボタンを押す。
- (3) 水量ランプが点灯したら電源を切る。

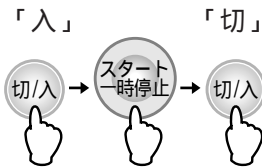

2 ふたを開け、洗濯・脱水槽に洗剤を入れ、洗濯物を入れる。

3 洗濯物が完全につかるまで、お湯を入れてふたを閉じる。

- 50 以下のお湯をご使用ください。
- つけ置きする場合は、このまま放置してください。



4 電源を入れ、お好みのコースを設定して、「スタート」ボタンを押す。

- 所定の水量に達していない場合は、水道から給水されます。
- 水が入っていますので、洗剂量・水量は多めに表示されることがあります。その場合は、手動で水量を設定してください。☞ 32

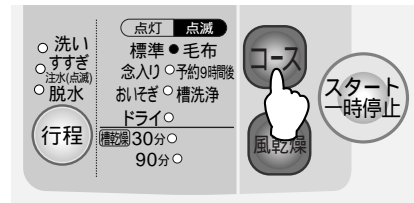

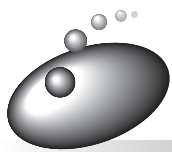

お洗濯コースの選びかた

洗濯物の種類	おすすめの全自動コース	おすすめの洗剤
一般の衣類 	標準 洗濯物に適した内容で自動的に洗います。 17 予約 9 時間後 お洗濯の終了時間を 9 時間後に設定して洗います。 30	粉末合成洗剤 (洗濯・脱水槽に直接入れてください)
汚れの多い衣類 	念入り 強めの水流で洗います。 19	液体洗剤 (液体洗剤・漂白剤注入口に入れてください)
汚れの軽い衣類 	おいそぎ 軽い汚れを手早く洗います。(2.5kg 以下) 21	
ドライ、ドライ、手洗い 表示の衣類 	ドライ ドライ水流でやさしく洗います。(1kg 以下) 23	ドライマーク衣類専用洗剤 液体中性洗剤 (液体洗剤・漂白剤注入口に入れてください)
大物 (毛布類) 	毛布 毛布水流でやさしく洗います。(シングル毛布 2.4kg 以下) 27	液体洗剤 (液体洗剤・漂白剤注入口に入れてください)
洗濯物はいれなさい。	槽洗浄 水をためて洗濯・脱水槽の洗浄をします。 38	洗濯槽クリーナー 49 塩素系漂白剤

- 「予約 9 時間後」コースの洗濯行程は、「標準」コースと同じ内容です。
- 「毛布」コースは別売りの毛布洗いネット「MO-F40」が必要です。 49
- 洗剤の使用量については 10
- 液体洗剤、漂白剤、ソフト仕上剤をお使いになるとき 13
- 粉石けん(天然油脂)をお使いになるとき 14



「標準」コース

簡単おまかせ お洗濯

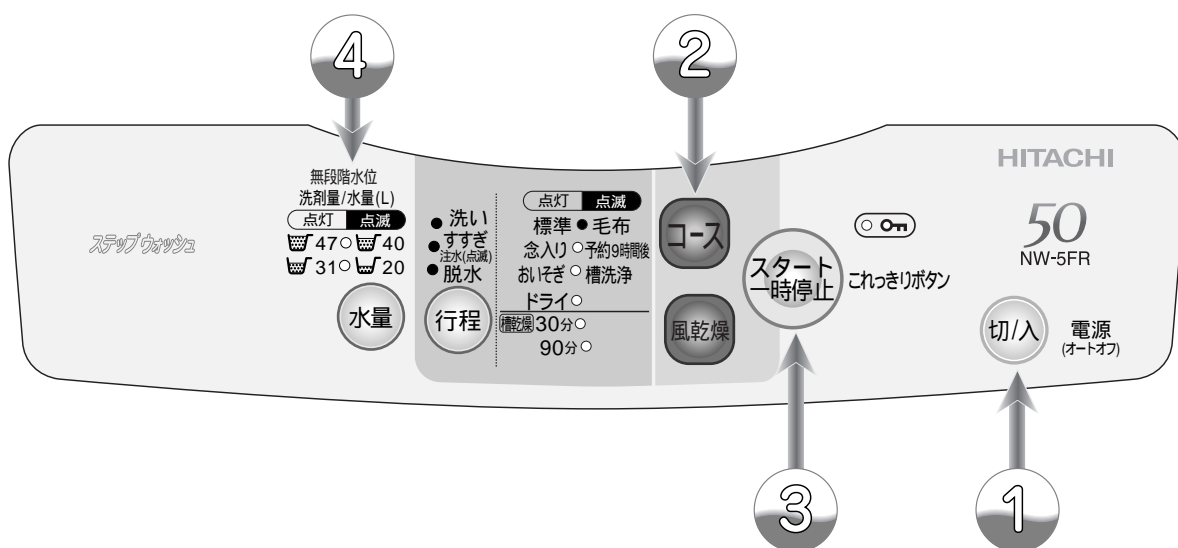

① 洗濯物を入れ、電源ボタン (電源) を押して、電源を入れる

「標準」が点灯しているときは ③ へ

② コースボタン (コース) を押して、「標準」を選ぶ

③ スタートボタン (スタート) を押す

洗剤量(目安)に従って、

④ 洗剤、ソフト仕上剤、漂白剤を入れ、ふたを閉める

洗濯運転終了 (ブザーでお知らせします)

ブザーが鳴り終わったら「ふたロック中」のランプが点滅して、電源が自動的に切れます。
(オートオフ機能) 44

● コースボタンを押すごとにランプの点灯・点滅位置が移動します。

● 風乾燥ボタンを押して、風乾燥を設定することができます。

34

● かくはん翼が回転して洗濯量を検知し、洗剤量と水量の目安を表示後、給水します。 12

使用する洗剤：粉末合成洗剤
：液体洗剤



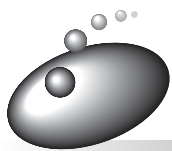

● 洗剤、ソフト仕上剤、漂白剤の入れかたについては 13、14

いつものお洗濯

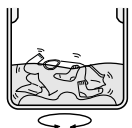

「標準」コース(続き)

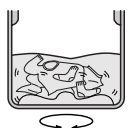
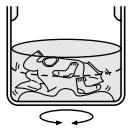
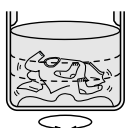
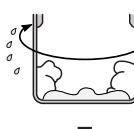
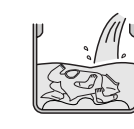
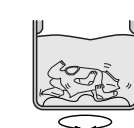
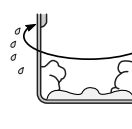
「標準」コースの洗濯動作

給水	洗い	すすぎ	脱水
<p>洗濯内容を決めるため、次の動作を行います。</p>  <p>低い水位でかくはん翼が回転します。</p> <p>↓</p>  <p>規定水位まで給水します。</p> <p>↓</p>  <p>洗濯物の質を感知し洗濯内容を決めて洗いを始めます。</p>	<p>2ステップの洗いで、しっかりお洗濯。</p> <p>ステップ1 少ない水で洗剤を溶かし濃いめの洗濯液で洗います。</p>  <p>↓</p> <p>ステップ2 規定水位まで給水し、通常の洗剤濃度で汚れをしっかりと落とします。</p> 	<p>ためすすぎ2回</p> <p>排水して脱水します。</p>  <p>↓</p> <p>規定水位まで給水します。</p>  <p>↓</p> <p>かくはんします。</p> 	<p>洗濯のみ</p> <p>排水して脱水します</p>  <p>洗濯 + 風乾燥 (30分)</p> <p>排水して脱水します</p>  <p>運転時間は「30分」になります。</p>

軽い汚れの場合、洗剤は通常の半分程度が適当です。

液体洗剤、漂白剤、ソフト仕上剤をお使いになるとき  13

粉石けん(天然油脂)をお使いになるとき  14

お願い

- 化せん、ポリエステルなどの軽い衣類は、水位が低くなる場合があります。大物や厚手のものを先に入れてください。
- 水量が少ないと気になるときは、一時停止し、水量ボタンでお好みの水量に変更してください。  33

注水すすぎについて

- 「注水すすぎ」を設定した場合、水漏れを防ぐためにセンサーが異常水位を感知し、注水を途中で停止する場合があります。排水口や排水ホースの詰まりがないか点検してください。

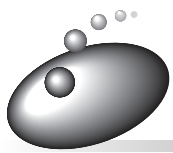

「念入り」コース

強めの水流で洗う

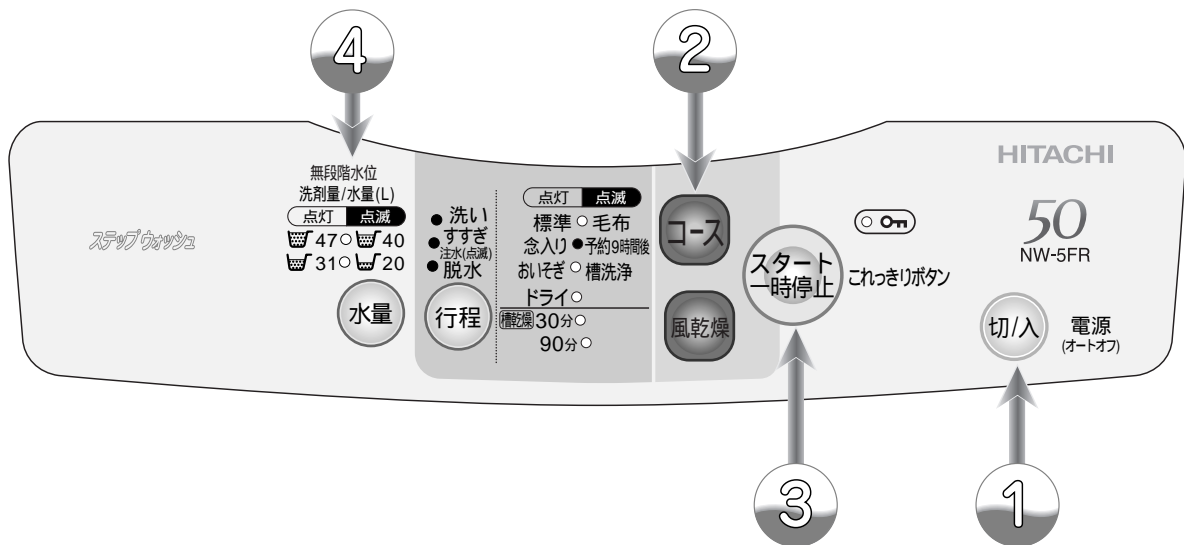

① 洗濯物を入れ、電源ボタン **切/入** を押して、電源を入れる

② コースボタン **コース** を押して、「念入り」を選ぶ

③ スタートボタン **スタート/一時停止** を押す

④ 洗剤量(目安)に従って、洗剤、ソフト仕上剤、漂白剤を入れ、ふたを閉める



洗濯運転終了 (ブザーでお知らせします)

ブザーが鳴り終わったら「ふたロック中」のランプが点滅して、電源が自動的に切れます。
(オートオフ機能) 44

- コースボタンを押すごとにランプの点灯・点滅位置が移動します。
- 風乾燥ボタンを押して、風乾燥を設定することができます。
 34
- かくはん翼が回転して洗濯量を検知し、洗剤量と水量の目安を表示後、給水します。 12

使用する洗剤：粉末合成洗剤
：液体洗剤





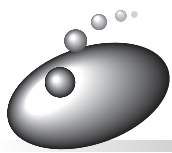



- 洗剤、ソフト仕上剤、漂白剤の入れかたについては 13、14

いつものお洗濯

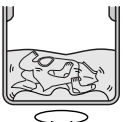
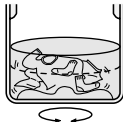

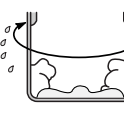

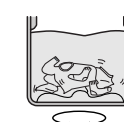
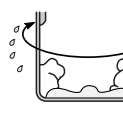
「念入り」コース(続き)

「念入り」コースの洗濯動作

給 水	洗 い	すすぎ	脱 水
<p>洗濯内容を決めるため、次の動作を行います。</p>  <p>低い水位でかくはん翼が回転します。</p> <p>↓</p>  <p>規定水位まで給水します。</p> <p>↓</p>  <p>洗濯物の質を感知し洗濯内容を決めて洗いを始めます。</p>	<p>2ステップの洗いで、しっかりお洗濯。</p> <p>ステップ1 少ない水で洗剤を溶かし濃いめの洗濯液で洗います。</p>  <p>↓</p> <p>ステップ2 規定水位まで給水し、通常の洗剤濃度で汚れをしっかりと落とします。</p> 	<p>ためすすぎ2回</p>  <p>排水して脱水します。</p> <p>↓</p>  <p>規定水位まで給水します。</p> <p>↓</p>  <p>かくはんします。</p>	<p>洗濯のみ</p>  <p>排水して脱水します</p> <p>洗濯 + 風乾燥 (30分)</p>  <p>排水して脱水します</p> <p>運転時間は「30分」になります。</p>

液体洗剤、漂白剤、ソフト仕上剤をお使いになるとき  13

粉石けん(天然油脂)をお使いになるとき  14

お願い ● 水量が少ないと気になるときは、一時停止し、水量ボタンでお好みの水量に変更してください。  33

ご注意 ● 傷みの気になる衣類は洗わないでください。(衣類を傷める恐れがあります)

注水すすぎについて

- 「注水すすぎ」を設定した場合、水漏れを防ぐためにセンサーが異常水位を感知し、注水を途中で停止する場合があります。排水口や排水ホースの詰まりがないか点検してください。

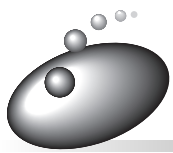

「おいそぎ」コース すばやく洗う

●洗濯容量は 2.5kg 以下です。

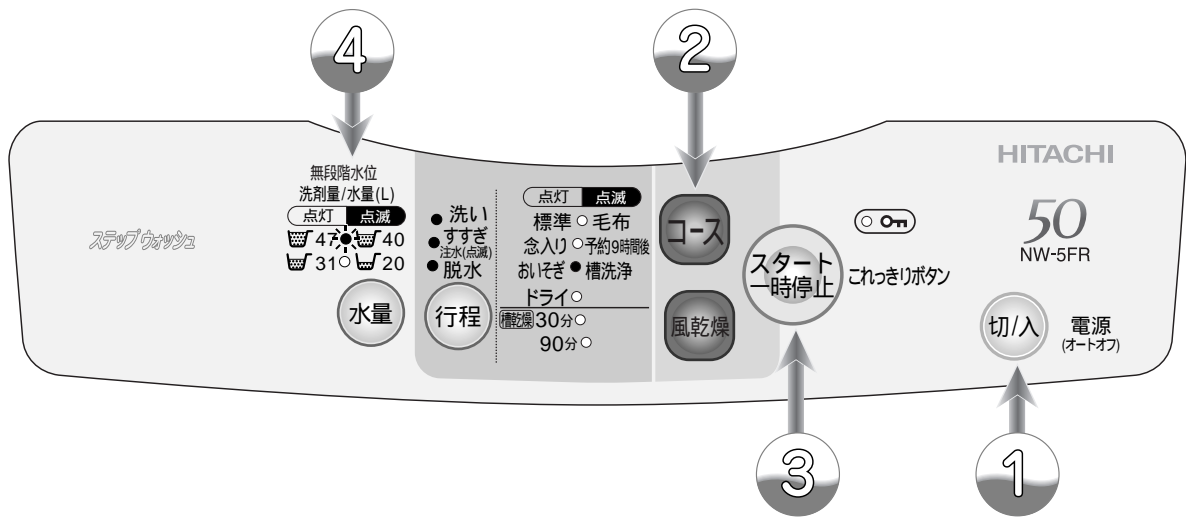

① 洗濯物を入れ、電源ボタン **切/入** を押して、電源を入れる

② コースボタン **コース** を押して、「おいそぎ」を選ぶ

③ スタートボタン **スタート一時停止** を押す

④ 洗剤量(目安)に従って、**洗剤、ソフト仕上剤、漂白剤**を入れ、**ふたを閉める**



洗濯運転終了 (ブザーでお知らせします)

ブザーが鳴り終わったら「ふたロック中」のランプが点滅して、電源が自動的に切れます。
(オートオフ機能) 44

- コースボタンを押すごとにランプの点灯・点滅位置が移動します。
- 風乾燥ボタンを押して、風乾燥を設定することができます。
 34
- 水量は「40L」が表示されますが、自動的においそぎコース専用の「38L」になります。





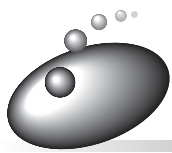

使用する洗剤：粉末合成洗剤
：液体洗剤

- 洗剤、ソフト仕上剤、漂白剤の入れかたについては 13、14

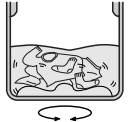
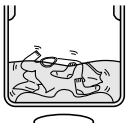
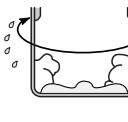

「おいそぎ」コース(続き)

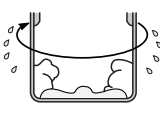
「おいそぎ」コースの洗濯動作

給 水	洗 い	すすぎ	脱 水
<p>洗濯内容を決めるため、次の動作を行います。</p>  <p>低い水位でかくはん翼が回転します。</p> <p>↓</p>  <p>規定水位まで給水します。</p> <p>↓</p>  <p>洗濯物の質を感知し洗濯内容を決めて洗いを始めます。</p>	<p>かくはん</p> 	<p>注水すすぎ1回</p>  <p>排水して脱水します。</p> <p>↓</p>  <p>規定水位まで給水したあと、かくはんしながら注水します。</p> <p>↓</p>  <p>溢水口まで達すると溢水し、規定水位が低い場合は溢水しないこともあります。</p>	<p>洗濯のみ</p>  <p>排水して脱水します</p> <p>洗濯 + 風乾燥 (30分)</p>  <p>排水して脱水します</p> <p>運転時間は「30分」になります。</p>

軽い汚れの場合、洗剤量は通常の半分程度が適当です。

液体洗剤、漂白剤、ソフト仕上剤をお使いになるとき  13

粉石けん(天然油脂)をお使いになるとき  14

お願い ●水量が少ないと気になるときは、一時停止し、水量ボタンでお好みの水量に変更してください。  33

注水すすぎについて



- 「注水すすぎ」を設定した場合、水漏れを防ぐためにセンサーが異常水位を感知し、注水を途中で停止する場合があります。排水口や排水ホースの詰まりがないか点検してください。



「ドライ」コース

ドライマーク表示の衣類を洗う

お洗濯を始める前に

ドライマーク 、手洗いマーク  の取扱い絵表示のついた衣類をドライ水流でやさしく洗い上げます。

- 素材によっては洗えないものもあります。
- 衣類に力をかけない洗いかたをしますので、脂汚れや泥汚れ、シミなどは前処理をしてください。
- 「ドライ」コースの風乾燥はできません。
- お湯や風呂の残り湯は使用しないでください。
衣類の縮みが大きくなったり、入浴剤の色が移る恐れがありますので、水を使用してください。
- 洗剤は適正な量を使用してください。
多すぎるとすすぎが不十分になり、衣類を傷める原因になります。
- 衣類は水の中によく押し込んでください。

洗えるもの、洗えないものの確認

洗えるもの

手洗い表示があるもの
衣類の取扱い絵表示 または
ドライ表示があるもの

- セーター、カーディガン(ウール、アンゴラ、カシミアなど)
- スラックス、スカート
- ブラウス、シャツ、ワンピース(絹、麻など)
- 学生服、セーラー服

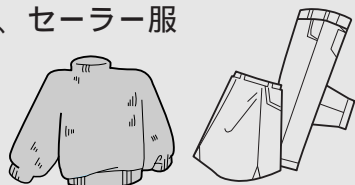

 表示があっても、洗えないものがあります。
右の「洗えないもの」を参照してください。

洗えないもの

- 皮革製品、皮革装飾品
- 装飾物 羽、毛皮など のついた衣類
- レーヨン、キュプラおよびその混紡品
- 色落ちしやすいもの
- 和服、和装小物
- ネクタイ、スーツ、コート
- コーティング加工、樹脂加工(接着剤を使用したもの)、エンボス加工(凹凸模様)をしたもの
- 絹、ウールなどで強くよじった糸(強撚糸)を使用したもの(特に織り柄)
- ベルベット、コーデュロイなどのパイル地
- 衣類の取扱い絵表示がないもの
- 防水性製品

ご注意

- 上記以外の衣類については、衣類の取扱絵表示や洗剤の表示に従ってください。

お洗濯物の準備

衣類の準備

- シミやひどい汚れは早めに処理してください。時間がたつと落ちにくくなりますので、お洗濯前に部分洗いをして処理をしておくより効果的です。
- ボタンやしゅうがついている衣類は裏返にします。
- ボタンやファスナーはきちんと閉めてください。

色落ちの確認

- 色落ちしそうな衣類は、あらかじめ、色落ちの確認をしてください。白いタオルに洗剤液を含ませ、衣類の目立たない部分に強く押し当ててタオルに色移りしないか確認してください。
色落ちがあった場合は、お洗濯しないでください。
- 色落ちしやすい衣類(スカーフ、外国製の衣類など)は十分に注意してください。

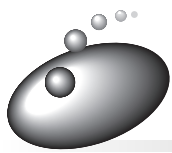

「ドライ」コース(続き)

脂汚れ、シミなどを落ちやすくする

えり、そでの脂汚れ

- えり、そで、すそやポケット回りの汚れは、洗剤の原液をつけて、ブラシで一定方向にこすってください。



シミ

- 裏にタオルを当て、洗剤の原液をつけてブラシで軽くたたいて落とします。



シミの抜きかたワンポイント

- 1 万一、衣類にシミがついた場合は、「3倍程度の洗濯液でつけおき洗い」をしてください。
上記対応でシミが抜けないときは、下記のように市販の漂白剤をご使用ください。
- 2 漂白剤は、酸化型と還元型とに分けられ、さらに酸化型は塩素系と酸素系に分けられます。
各々、下記のような特徴があり、使えるものと使えないものがありますので、ご使用前に漂白剤の容器に表示してある注意書きをよくご覧になり、正しくご使用ください。

酸化型

(1)塩素系(ハイター)：

漂白力、殺菌力はもっとも強いのですが、色物や毛・絹には使えません。

(2)酸素系(ワイドハイター、カラーブライト)：



色・柄物に使えますが、粉末の場合は毛・絹には使えません。

還元型(ハイドロハイター)

水中の鉄分で黄ばんだり、さびがついたりしたときや、塩素系漂白剤のためにワイシャツの襟の芯地が黄変したときに使います。色・柄物には使えません。

使用する洗剤について

使用する洗剤について

- 衣類の取扱い表示が  表示のものは、ドライマーク衣類専用の洗剤(液体)を使用してください。
-  表示のあるものは、中性洗剤(液体)も使用できます。
- 使用量は洗剤の表示に従ってください。
- 液体洗剤以外は使わないでください。

漂白剤は使わないでください

洗濯後、縮みが大きくなった場合のことを考えて、元の形に修正するために洗濯前の型紙を取っておくと便利です。

お洗濯のしかた

●洗濯容量は 1.0kg 以下です。

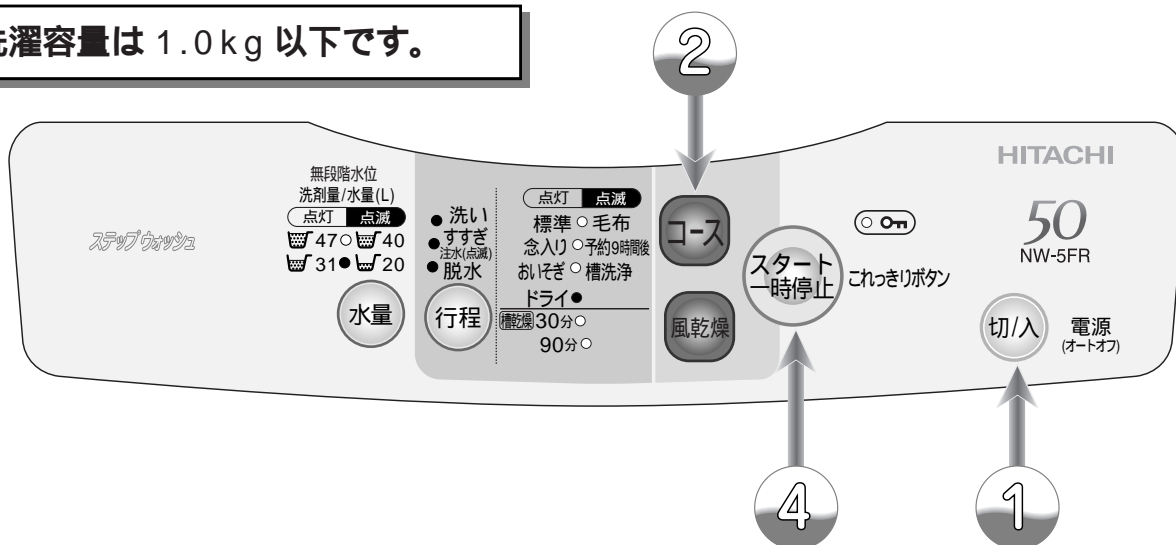

準備を行う 23

- ① 洗濯物を入れ、電源ボタン (切/入) を押して、電源を入れる
- ② コースボタン (コース) を押して、「ドライ」を選ぶ
- ③ 液体洗剤注入口に液体洗剤を入れ、ふたを閉める
- ④ スタートボタン (スタート一時停止) を押す



洗濯運転終了 (ブザーでお知らせします)

ブザーが鳴り終わったら「ふたロック中」のランプが点滅して、電源が自動的に切れます。
(オートオフ機能) 44

- コースボタンを押すごとにランプの点灯・点滅位置が移動します。
- 水量は自動的に「31L」に設定されます。

- 洗濯物の量に対して水位を低くしてしまうと、布が傷む恐れがありますのでご注意ください。
- 水量ボタン以外は受け付けません。
- 液体洗剤を水でうすめて(洗剤残りをなくすため)静かに流し込んでください。
- 使用量などは洗剤の説明書に従ってください。

使用する洗剤：ドライマーク
衣類専用洗剤
：液体中性洗剤

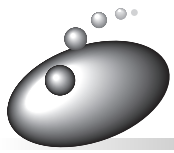

「ドライ」コース(続き)

お洗濯が終わったら

干しかた

- ウール、アンゴラ、カシミアなどのセーターは、形を整えて日陰で平干しにします。
- 風呂のふたなど平らなものを使って平干しにすると形くずれが防げます。

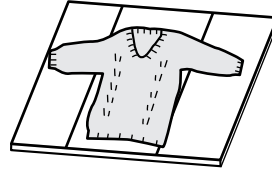

- ブラウスやワンピースは形を整えて日陰でハンガーに干します。

仕上げ(縮み、形くずれの直しかた)

- スチームアイロンを軽く浮かせてスチームをかけ、形を整えます。

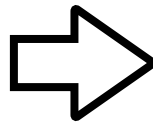
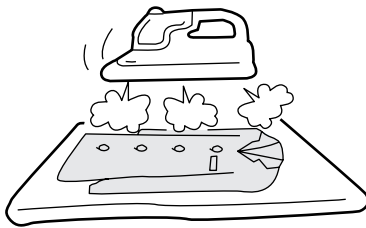

- スチームをたっぷりあてたあと、型紙に合わせて元の形までのばし、形を整えます。

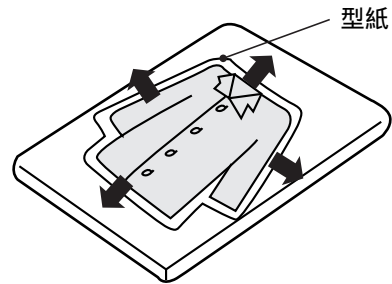

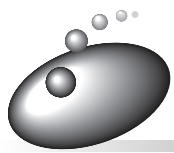

お洗濯を始める前に

毛布水流でやさしく洗い上げます。

「毛布」コースの予約運転はできません。

別売りの「毛布洗いネット(MO-F40)」をご使用ください。👉 49

洗濯物の飛び出しによる衣類や洗濯機の損傷を防ぐためです。

(詳しくは毛布洗いネットの取扱説明書をご覧ください)

ファスナーをきちんと閉め、ファスナー部を上にして洗濯・脱水槽に入れてください。

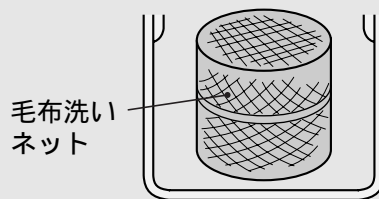

- 汚れのひどい部分は、あらかじめ液体洗剤などで汚れを落としてください。

洗濯できる毛布の種類と重さ

-  と表示されている毛布。
- アクリル、またはポリエステル製のシングルサイズのマイヤー毛布、タフト毛布、織毛布(幅140cm×長さ200cm以下、1枚の重さが2.4kg以下)
- 電気毛布については、電気毛布の取扱説明書に従って洗濯してください。

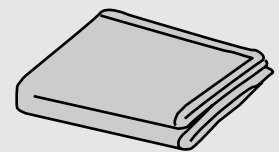

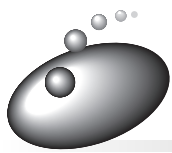

「毛布」コース(続き)

お洗濯のしかた

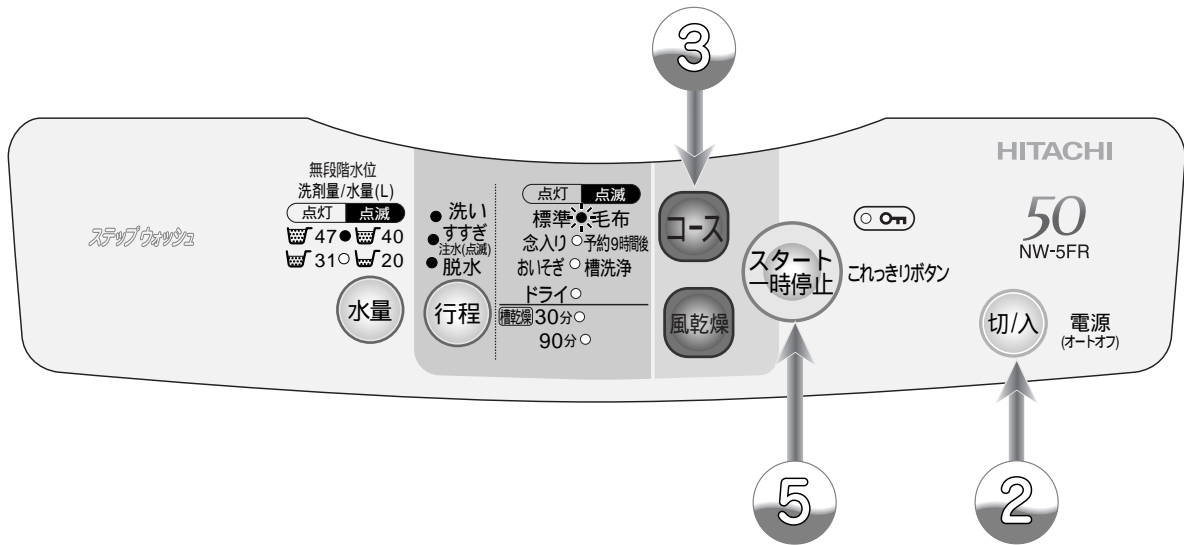

準備を行う 27

- ① 毛布を毛布洗いネットに入れ、洗濯・脱水槽に入れる
- ② 電源ボタン **切/入** を押して、電源を入れる
- ③ コースボタン **コース** を押して、「毛布」を選ぶ
- ④ 液体洗剤注入口に液体洗剤を入れ、ふたを閉める
- ⑤ スタートボタン **スタート一時停止** を押す



洗濯運転終了 (ブザーでお知らせします)

ブザーが鳴り終わったら「ふたロック中」のランプが点滅して、電源が自動的に切れます。
(オートオフ機能) 44

- コースボタンを押すごとにランプの点灯・点滅位置が移動します。
- 「毛布」コースを選ぶと、ランプが点滅します。
- 水量は自動的に「47L」になります。
- 風乾燥ボタンを押して、風乾燥を設定することができます。
- 液体洗剤 39mL(水 30Lあたり 25mLの洗剤の場合)を水で2倍にうすめてご使用ください。 10
- ソフト仕上剤を使用すると、全体がふっくらと仕上がります。 13
- 粉末合成洗剤は溶けにくいので使用しないでください。溶け残る場合があります。
- 洗濯中に毛布に水がしみとおらないときは、下に押し込んでください。

使用する洗剤：液体洗剤
：液体中性洗剤

- 洗剤、ソフト仕上剤の入れかたについては 13、14

お洗濯が終ったら

風通しのよいところで自然乾燥させます。

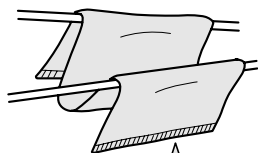

M字形に干すと、
乾きが早くなります。

- 時々裏返すと、乾燥がより効果的です。
- 毛布は湿っているうちに、ブラシで一方向に毛並みをそろえると、きれいに仕上がります。

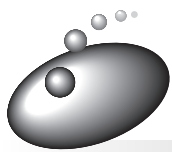

「予約 9 時間後」コース

予約運転を 使って洗う

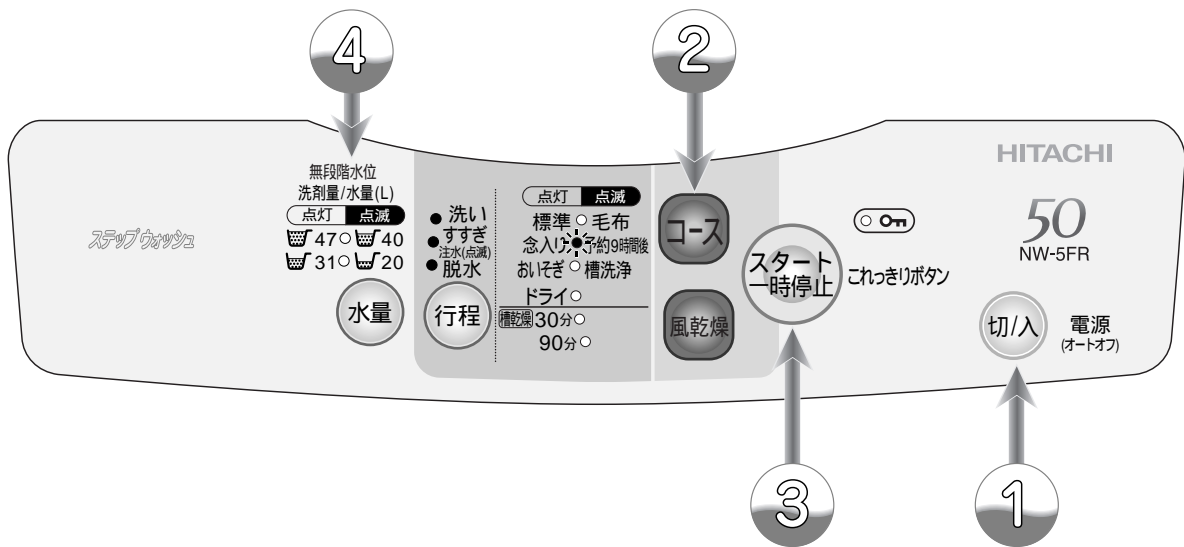

① 洗濯物を入れ、電源ボタン (電源) を押して、電源を入れる

② コースボタン (コース) を押して、「予約 9 時間後」を選ぶ

③ スタートボタン (スタート一時停止) を押す

④ 洗剤量(目安)に従って、洗剤、ソフト仕上剤を入れ、ふたを閉める



洗濯運転終了 (ブザーでお知らせします)

ブザーが鳴り終わったら「ふたロック中」のランプが点滅して、電源が自動的に切れます。
(オートオフ機能) 34

- コースボタンを押すごとにランプの点灯・点滅位置が移動します。
- 「予約 9 時間後」コースを選ぶと、ランプが点滅します。
- 風乾燥ボタンを押して、風乾燥を設定することができます。34

- かくはん翼が回転して洗濯量を検知し、洗剤量と水量の目安を表示後、給水します。12

使用する洗剤：粉末合成洗剤
：液体洗剤

- 洗剤の入れかたについては 31

洗剤の入れかた

コンパクト粉末洗剤

- 白物のハンカチなどに包み、洗剤がこぼれないように洗濯・脱水槽の中央付近に押し込んでください。

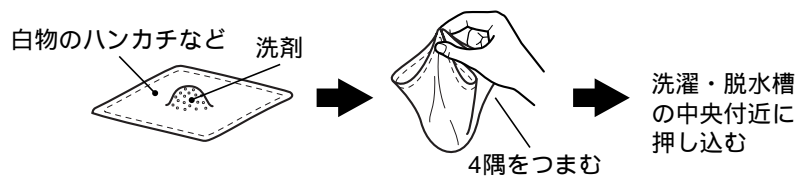

液体洗剤

- 2倍にうすめて、注入口に入れてください。



こんなときには

予約内容の確認： **行程** を押す。(押している間、予約内容を表示)

予約の取り消し：電源を切る。

予約の変更：電源を切り、始めからやり直す。

ご注意

- 予約運転のとき、色移りしやすい衣類は一緒にお洗濯しないでください。
- 電源プラグを抜いたり、停電したときは、予約運転は取り消されます。
- 洗濯物の量や質、給水量により終了時間がずれることがあります。
- 衣類のしわ防止のため、洗濯が終わったらできるだけ早く干してください。
- 水量は水量ボタンを押すことで変更できます。(スタート後は変更することができません。)
- 粉石けん(天然油脂)は溶けにくいので、使用しないでください。

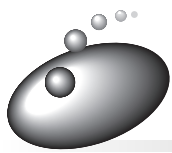

いろいろな設定でお洗濯する

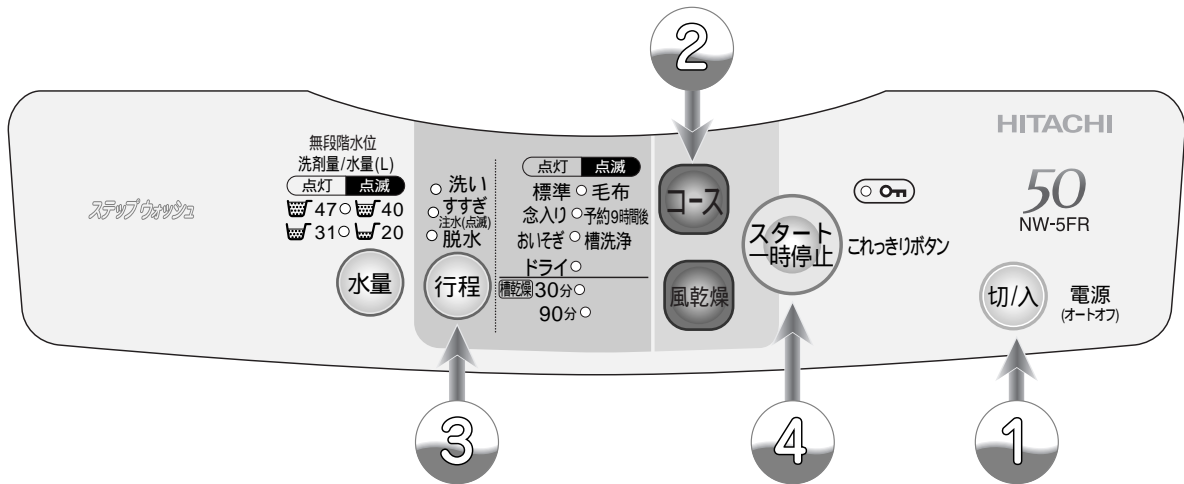

こんな場合に

1

2

すすぎを注水にしたいとき
洗い 注水すすぎ 脱水

洗濯液を2度使う(再利用)とき 36
洗いのみ

しわが気になる洗濯物を脱水しないとき
洗い すすぎ

すすぎ液を再利用するとき
洗い 注水すすぎ

洗濯・脱水槽の水を排水したいときや、
干す前に脱水したいとき
排水のみ、脱水のみ

別に洗った洗濯物をすすいで脱水したいとき
すすぎ 脱水

別に洗った洗濯物をすすいで脱水したいとき
注水すすぎ 脱水

どろ汚れ、ひどい汚れをあらかじめ落とすときや、
水洗いするとき
洗い 脱水

電源

電源を押す

お好みのコース
を選ぶ

- 洗い時間、すすぎ内容、脱水時間はコースにより異なります。
「念入り」「おいそぎ」「予約9時間後」のコースの行程を参考にしてください。 36
- 「ドライ」「毛布」「槽洗浄」コースは、行程の変更はできません。

洗濯から風乾燥を設定したあとに、行程ボタンを押すと「風乾燥」は解除されます。
 再度、風乾燥ボタンを押すと「風乾燥」が設定されます。
 スタートしたあとは行程を変更できません。行程を変えるときは、電源を入れ直してください。

水量ボタンの使いかた

ボタンを押すごとにランプが点灯・点滅と移動します。

ちょっと一言

洗いやすすぎのかくはん中に水を足したいとき
 「水量」ボタンを押し続けます。押し続けている間給水します。
 (「47L」に達すると、それ以上は給水しません)

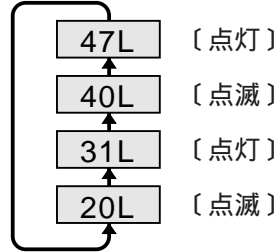

3 行程ボタンで 内容を設定する

ランプ表示 (●点灯 ●点滅)

	洗い	すすぎ	脱水
行程 ボタン1回を押す	●	☀	●
行程 ボタン2回を押す	●	○	○
行程 ボタン3回を押す	●	●	○
行程 ボタン4回を押す	●	☀	○
行程 ボタン5回を押す	○	○	●
行程 ボタン6回を押す	○	●	●
行程 ボタン7回を押す	○	☀	●
行程 ボタン8回を押す	●	○	●

4

スタート
一時停止

スタート
ボタンを押す

終了

ブザーでお知らせします

- すすぎが注水すすぎになります。
- 洗いをしたあと、洗濯液は残ったまま停止します。
- 洗いすすぎをしたあと、すすぎ液は残ったまま停止します。
- 洗いすすぎをしたあと、すすぎ液は残ったまま停止します。
すすぎが注水すすぎになります。
- 洗濯・脱水槽内に水が残っているときは、排水してから脱水します。
「排水のみ」の場合は、脱水が始まったら電源スイッチを「切」にしてください。
- すすぎの前に排水して脱水します。
- すすぎの前に排水して脱水します。
すすぎは注水すすぎになります。
- すすぎをせずに洗いと脱水を行います。

いろいろなお洗濯

注水すすぎについて

- 「注水すすぎ」を設定した場合、水漏れを防ぐためにセンサーが異常水位を感知し、注水を途中で停止する場合があります。排水口や排水ホースの詰まりがないか点検してください。

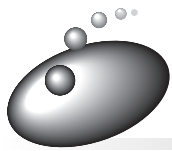

干し時間を短縮(「風乾燥」)

風乾燥を始める前に

- ヒータを使わない風による乾燥方式です。
 - ・ 風による乾燥を行う機能ですので、完全に乾く機能ではありません。干し時間の短縮が目的です。
 - ・ 温度が上がらないので、部屋の中がムシムシしません。
- 「30分」「90分」「120分」のいずれかに設定し、乾きに関係なく終了します。
 - ・ 衣類の量・種類、気温・湿度・室内の換気状態、季節や設置環境によって乾き具合に差があります。
 - ・ 乾きムラがあるときは、追加運転を行うか、「部屋干し」あるいは「天日干し」をしてください。
- 洗濯・脱水槽内も風乾燥させるので、洗濯・脱水槽の黒カビを抑えます。 39
- 乾燥できる洗濯物の量は、化繊 1kg です。(ジャージなど)
 - ・ 洗濯物の量が多すぎると効果が出ません。また、乾きムラの原因になります。
 - ・ 衣類を入れるときは、ほぐしてから入れてください。
 - ・ 化繊以外の種類の洗濯物では効果がありません。
- 風乾燥できない衣類
 - ・ 「ドライ」コースで洗えないもの ・ くつ ・ 色落ちしやすい衣類
 - ・ 取扱絵表示に 表示がある衣類 ・ のり付けした衣類

⚠ 注意

防水性のシートや衣類は風乾燥させないでください。
 ● 洗濯物が傷んだり、脱水中に異常振動してけがをする恐れがあります。

風乾燥ボタンの使いかた

風乾燥ボタンの押す回数	ランプ表示 ●点灯 ☀点滅	内 容
1 基準点 (6)		● 「風乾燥」(脱水のみ) 「30分」
2		● 「風乾燥」(脱水のみ) 「90分」
3		● 「風乾燥」(脱水のみ) 「120分」
4		● 選んだコースの風乾燥時間が「30分」になります。 (洗いまたはすすぎ終了後に、風乾燥運転を行います)

● スタート後は変更できません。

洗濯から風乾燥(30分)を設定する場合

「標準」「念入り」「おいそぎ」「毛布」「予約9時間後」コースで設定できます。
洗濯から継続して「風乾燥(30分)」を行います。

1 お好みの「コース」を選ぶ

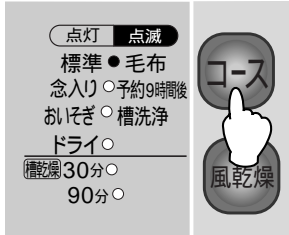

2 お好みの「水量」を選ぶ



●「水量ボタンの使いかた」を参考にしてください。



3 お好みの「行程」を選ぶ



●「行程ボタンの使いかた」を参考にしてください。



4 「風乾燥」ボタンを4回押す

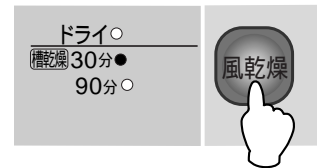

●「風乾燥ボタンの使いかた」を参考にしてください。

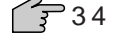

●脱水のランプ表示の有無に関係なく、洗いはまたはすすぎ終了後は風乾燥運転で、時間は「30分」となります。

洗濯から風乾燥設定後に、洗濯内容を変更する場合

洗濯から風乾燥設定後

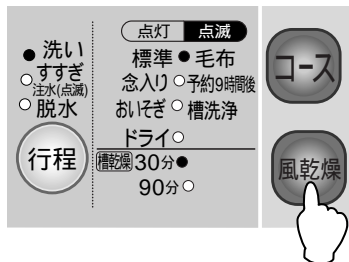

1 お好みの「行程」を選ぶ



●「行程ボタンの使いかた」を参考にしてください。



2 「風乾燥」ボタンを4回押す

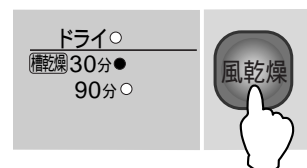

●「風乾燥ボタンの使いかた」を参考にしてください。



●洗濯から風乾燥(30分)を設定したあと、「行程」ボタンを押すと、風乾燥(30分)は解除されます。再度、風乾燥ボタンを押すと、風乾燥が設定されます。

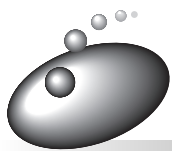

洗濯行程について

- 各全自動コースの洗濯行程について説明します。
きめ細かな洗濯をするために、ちょっと複雑な洗濯行程内容になっています。
洗濯機が、今どの行程をどう動いているか知りたい方への情報です。

コースの種類	自動設定水位	洗い(約)	すすぎ	脱水(約)	所要時間(約)
標準	47L ▽ 20L (無段階)	10分	注水設定なし ためすすぎ 2回	9分	47分 33分～47分
		8分	注水設定あり ため+注水すすぎ 2回		
念入り	47L ▽ 20L (無段階)	12分	注水設定なし ためすすぎ 2回	11分	51分 37分～51分
		10分	注水設定あり ため+注水すすぎ 2回		
おいそぎ (2.5kg)	38L (専用)	4分	注水設定なし ため+注水すすぎ 1回	5分	21分
			注水設定あり 注水すすぎ 1回		
ドライ (1kg)	31L	6分	ため+注水すすぎ 1回	2分	19分
毛布 (2.4kg)	47L	25分	ためすすぎ 2回	11分	58分
予約9時間後	47L ▽ 20L (無段階)	10分	注水設定なし ためすすぎ 2回	9分	47分 33分～47分
		8分	注水設定あり ため+注水すすぎ 2回		
槽洗浄	47L	135分	ためすすぎ 2回	30分	190分

- 「標準」「おいそぎ」「念入り」「毛布」「予約9時間後」コースは、「風乾燥」ボタンで風乾燥(30分)を設定することができます。
- 「注水すすぎ」を設定した場合、水漏れを防ぐためにセンサーが異常水位を感知し、注水を途中で停止する場合があります。排水口や排水ホースに詰まりがないか点検してください。

ちょっと一言

- 所要時間は、1回の給水時間を約3分(水量毎分15L、高水位のとき)とした場合で、水圧により変わります。
- 所要時間の□内は標準状態の時間です。
- すすぎ行程では脱水を行い、すすぎ効果をよくします。
- すすぎ行程の所要時間の目安は「排水」1分、「脱水」2～5分、「給水」2～3分、「かくはん」2分で計算しています。
- 注水すすぎに設定すると上表の「ためすすぎ」が「注水すすぎ」に変わります。
- 脱水の途中で一時停止を押し、再スタートした場合は、脱水をもう一度始めからやり直します。
- 水道水圧が高いと給水音が大きくなる場合があります。音が気になる場合は水栓を絞ってお使いください。

設定内容の変更について

- スタートボタンを押したあとは、コースの切り換えはできません。
- コースを切り換えるときは、いったん電源を「切」にしてから行ってください。

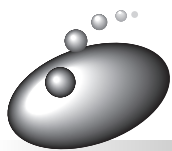

洗濯液を2度使う・洗濯のりを使う

洗濯液を2度使うとき

1 1回目は汚れの少ない洗濯物を「洗い」のみを行う 32。

- 水量に合わせて洗剤を入れます。



2 2回目は汚れの多い洗濯物を入れ、1回目の洗い液を利用して、お好みのコースで洗濯する。

- 洗濯物に応じた水量を設定します。 33 (水量を増した場合は、その分洗剤を追加してください)

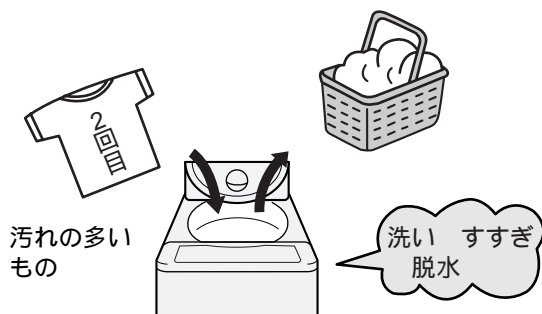

3 1回目に洗い終わった洗濯物を「すすぎ」→「脱水」する。 32

- 1回目と同じ水量を設定します。 33

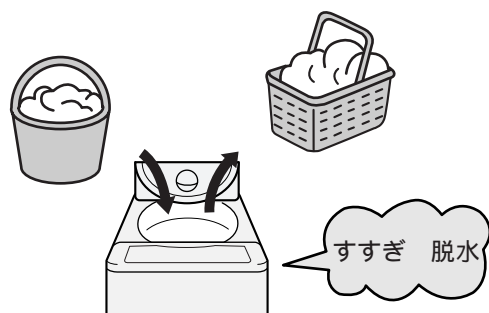

洗濯のりを使うとき

洗濯のりについて

化学合成のり(酢酸ビニール系、PVAC)と表示されているものに限りです。

- 上記以外ののりは、洗濯機の故障の原因となる恐れがありますので、成分表示をご確認ください。

洗濯のりの量

洗濯のりに表示されている分量を目安にしてください。

のり付けできる量

1.0kg 以下

1 電源を入れ、「標準」を選び、水量を「31L」に設定し、「スタート」ボタンを押す。

2 給水が始まったら、直接洗濯・脱水槽に洗濯のりを入れる。

3 洗濯のりが溶けたら電源を切り、のり付けしたい衣類を入れる。

4 再度電源を入れ、「標準」を選ぶ。
●水量は衣類の量に応じて調整してください。

33

5 ふたを閉め、「スタート」ボタンを押す。

ご注意

- のり付けした衣類は、乾燥機で乾かさなください。
- のり付けした衣類は、「風乾燥」運転をしないでください。(しわの原因になります)

のり付けしたあとは

残った洗濯のりを流すため、洗濯・脱水槽を洗浄してください。

1 電源を入れ、「標準」コースを選ぶ。

2 水量を「47L」に設定する。

3 ふたを閉めて、スタートボタンを押す。

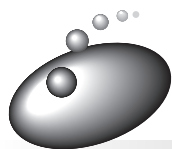

お手入れのしかた

洗濯・脱水槽のお手入れ (清潔に洗濯するために) ...槽洗浄コース

- 洗濯槽クリーナーは、直接洗濯・脱水槽に入れてください。
- 洗濯・脱水槽 (ステンレス槽) は石けんカスやカビが付きにくくなっていますが、長期間使用すると、石けんカスが発生することがあります。
定期的なお手入れとして、2か月に一度を目安に洗濯・脱水槽を洗ってください。

定期的なお手入れ

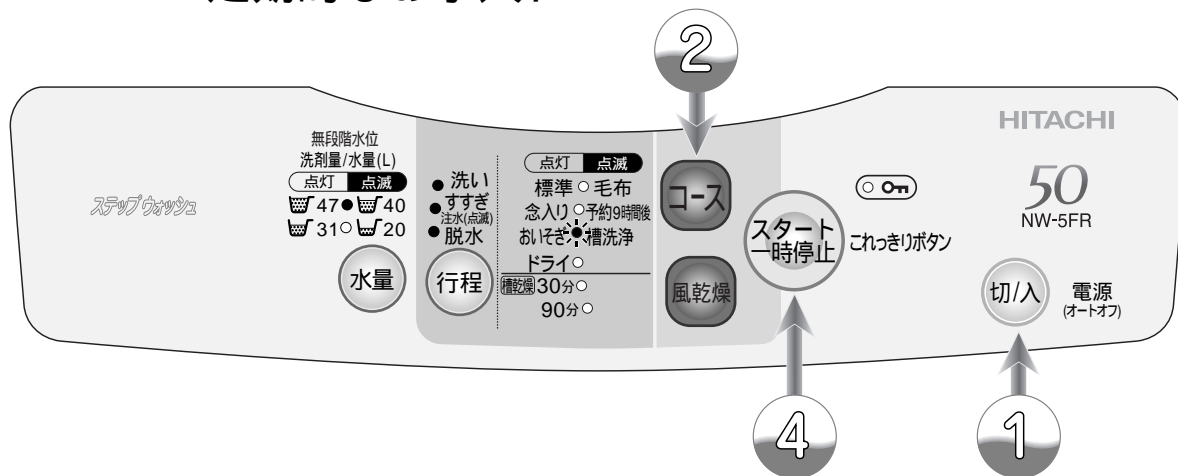

- ① 電源ボタン (電源) を押して、電源を入れる
- ② コースボタン (コース) を押して、「槽洗浄」を選ぶ
- ③ 洗濯槽クリーナーを洗濯・脱水槽に入れ、ふたを閉める
- ④ スタートボタン (スタート) を押す

槽洗浄運転終了 (ブザーでお知らせします)

- コースボタンを押すごとにランプの点灯・点滅位置が移動します。
- 「槽洗浄」コースを選ぶと、ランプが点滅します。

- 約3時間かけて、かくはんつけ置きを行います。
- 洗濯槽クリーナーは下記をご使用ください。
市販の塩素系漂白剤 500mL
洗濯槽クリーナー (塩素系/1500mL)
- ふだんお使いの洗剤は使用しないでください。洗浄効果がありません。
- 衣類は入れないでください。
- 行程の変更はできません。

石けんカスが発生した場合には



別売りの洗濯槽クリーナー (塩素系/1500mL) (49) を説明書に従ってご使用ください。

- お願い
- 漂白剤は、ご使用の漂白剤の注意書きをよくお読みになってお使いください。
 - 約40℃のお湯をご使用になると、さらに洗浄効果が上がります。



洗濯・脱水槽のお手入れ (清潔に洗濯するために) ... 槽乾燥コース

洗濯・脱水槽内を乾燥させることにより、黒カビの発生を抑えます。(運転の目安: 週に1回程度)

ご注意 • 洗濯・脱水槽の中に衣類を入れずに運転してください。

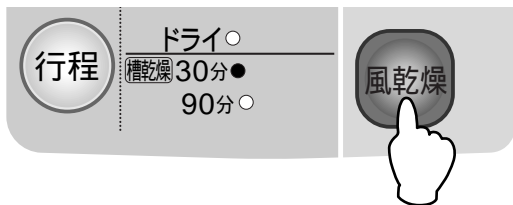
風乾燥ボタン  を押して槽乾燥「30分」に設定し運転してください。  34



黒カビが発生した場合は、市販の塩素系漂白剤または洗濯槽クリーナ(塩素系/1500mL) ( 49) を使って、「槽洗浄」コースでお手入れしてください。 ( 38)

ご使用後は、次の手順でお手入れをしてください。

糸くず取りフィルターのお手入れ (毎回の洗濯ごとに行ってください。)

1 フィルターわくを外す。

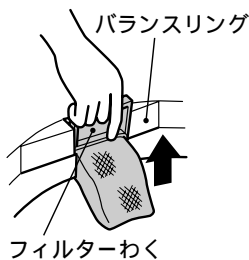

2 フィルターを裏返して、糸くずを取り除き、目詰まりを洗い落とす。洗い終わったら、フィルターを元に戻す。

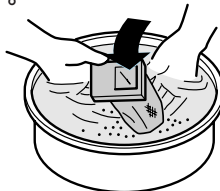

3 フィルターわくを確実に差し込む。

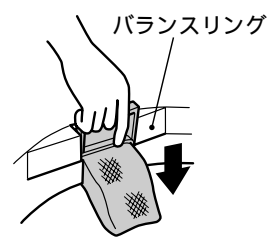

お願い • 糸くず取りフィルターは消耗品です。ネットが破れたときは、販売店でお買い求めください。(部品番号 NW-42N6-513)  49

ソフト仕上剤注入口(ケース)のお手入れ

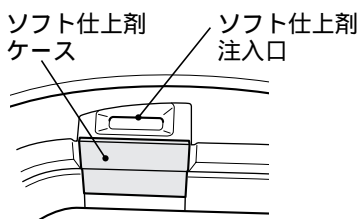

ソフト仕上剤注入口(ケース)に、ソフト仕上剤が残っている場合は、水で洗い流してください。

- 汚れがひどいときは、歯ブラシなどで掃除してください。(長期間のご使用により、汚れが気になるときは、ソフト仕上剤ケースを外して掃除してください。)
- 注入口(ケース)内にソフト仕上剤が固まってしまったときは、お湯(約 40℃)で固まったソフト仕上剤をやわらかくしてから掃除してください。

ソフト仕上剤ケースの外しかた

- 右図のように、ソフト仕上剤ケースを矢印方向に外してください。



ソフト仕上剤ケースの取り付けかた

- ソフト仕上剤注入口側のツメと、ソフト仕上剤ケース側のツメを合わせて「カチッ」と音がするまで押し込む。(運転中に外れ、衣類を傷つけたり、破損する恐れがあります。)

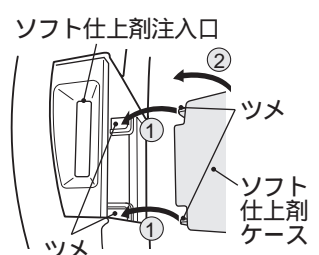



お手入れのしかた(続き)

凍結の恐れのあるとき

- 1 水栓を閉じる。
- 2 「槽洗浄」コースを選び、「スタート」ボタンを押して運転する。
- 3 給水ホースを外し、下に向ける。
●給水ホースの先にバケツなどの容器を置き、水を受けます。
- 4 30秒くらい運転して止める。
●給水ホース内の残水を抜きます。
- 5 排水ホースを倒す。
- 6 「脱水」のみを設定して、30秒くらい運転をする。  32
- 7 「一時停止」ボタンを押し、電源を切る。
●洗濯・脱水槽と排水ホース内の水を抜き、排水弁を開いたままにするためです。

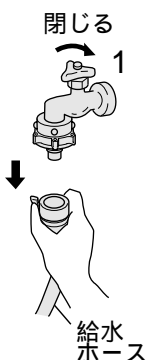

もし凍結したときには

- 1 給水ホースを外し、約40℃程度のお湯につける。
- 2 約40℃程度のお湯を、洗濯・脱水槽に2～3L入れ約10分間放置する。



- 3 給水ホースを水栓に接続し、洗濯機が給水、排水するか確認する。

給水口のお手入れ

ごみがたまると水の出が悪くなります。

- 1 水栓を閉じて、給水ホースを外す。
(外しかたは  43)
- 2 給水口の網にたまったごみを、取り除く。
●ごみが取れにくいときは、ラジオペンチなど先のとがったもので網を外して掃除します。

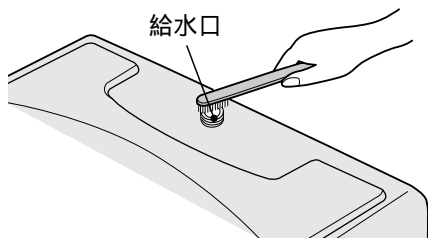

ご注意

- 外した網は元に戻してください。
戻さないと給水弁の故障の原因になります。

本体のお手入れ

本体やパネル部の汚れは、柔らかい布でふき取ってください。

警告



- お手入れするときは、本体各部に直接水をかけない。
●ショート・感電の原因となります。

注意

- ベンジン、シンナー、クレンザー、アルカリ性洗剤、弱アルカリ性洗剤、ワックスでふいたり、たわしでこすらないでください。
- 化学ぞうきんをご使用の際は、注意書きに従ってください。
- 洗濯機のふたなどのプラスチック部分に洗剤がついたときは、すぐにふきとってください。放置すると傷むことがあります。

注意



断水後や一度給水ホースを外して再取り付けした場合は、水栓を閉め、「槽洗浄」コースを選んで、スタートボタンを押してからゆっくり水栓を開く(長期間使用しなかった場合も同様)

- 給水ホース、水道配管に空気がたまり、圧縮された空気圧により、本体が破損し、水漏れやけがをする恐れがあります。



使用上のご注意

⚠ 注意



運転中は電源プラグを抜かない

- 故障の原因になりますので、一時停止あるいは電源を「切」にしてから、プラグを抜いてください。



洗濯物は入れすぎない

- 衣類が洗濯・脱水槽からはみ出して破れたり、プラスチック部品の破損の原因になります。洗濯量については 10
- 洗濯時間が長くなることがあります。



洗剤は入れすぎない

- 多く入れても洗浄力はそれ程変わりません。
- 逆にすぎが不十分になったり、洗剤の溶け残りや泡による弊害(水漏れや感電)や故障の恐れがあります。



脱水終了時、ふたのロックが解除されても洗濯・脱水槽が回っているとき

- ただちに使用を中止し、修理を依頼してください。



テレビやラジオを近づけない

- テレビに線が入ったり、ラジオ・テレビの雑音の原因になります。



鋭利な物でボタンを押さない

- 破損・故障の原因になります。



操作パネル付近に磁石、磁気カード(キャッシュカードなど)を近づけない

- 誤動作やカードが使えなくなることがあります。



連続運転に注意

- 手動設定で洗いを設定し、3 サイクル以上運転すると、保護装置によりモーターの動作が止まる場合があります。
- 連続して運転する場合には、約 30 分以上間隔をあけてご使用ください。

お願い

電源を切ったあと約 10 秒間(ふたロック中のランプが消灯するまで)は電源ボタンを受け付けません。

- 再度電源を入れたいときは、ランプが消灯してから、電源ボタンを押してください。

結露に注意

- 夏季など湿度が高いとき、冷水の使用で洗濯機の外側が結露し、床面をぬらすことがあります。
- この場合は、洗濯機用トレー(YT-1)の使用をお勧めします。 49

入浴剤の入った風呂水を使うときは、入浴剤の注意書きに従う

- 色移りや変色を防ぐためです。

ファスナーはきちんと閉める

- 衣類やファスナーの傷みを防ぐためです。

ジーンズなどの厚手の衣類だけをお洗濯すると、衣類の片寄りによって、安全スイッチが働きやすくなります

- 衣類の片寄りをほぐしたあと、再度脱水してください。

漂白剤を使用したとき

- 洗濯時、漂白剤や次亜塩素酸ナトリウムなどの薬剤をご使用になったときは、十分(においが残らない程度)にすすいでください。
- 洗濯物に漂白剤などが残っているまま乾燥すると、本体の寿命を縮めます。



チャイルドロック(いたずら防止モード)について

万一のけがや小さいお子様の安全のため、本機では、いたずら防止モードを設定することができます。

- ご注意** ●電源を切ると設定が解除されますので、毎回設定を行ってください。

運転中はつねにふたをロックするように設定できます。(いたずら防止モード)

- 電源を入れ、ふたを閉め「行程」ボタンを 3 秒以上押す。
(ピピピピッピーとブザーが鳴り、ふたロック中のランプが点滅します。)
(スタート後にふたを開けるときは、一時停止ボタンを押してください。)
- 電源を切ると設定が解除されます。

据え付け

洗濯機の据え付けは、お買い上げの販売店、または専門工事店にご依頼ください。
詳しくは、「据付説明書」をお読みください。

⚠ 警告



アース線は取り付ける。

- アース線を取り付けないと漏電のとき感電することがあります。
アースの取り付けは、電気工事店または販売店にご相談ください。

⚠ 注意



洗濯前は水道栓を開いて、水漏れがないか確認する。

- ねじがゆるんだりしていると、水漏れして思わぬ被害を招くことがあります。

ワンタッチつぎての取り付けかた

ワンタッチつぎての取り付け

⚠ 注意



水栓およびワンタッチつぎては、本体に触れない。

- 振動により水漏れの原因になります。



ワンタッチつぎてを使用し、つぎて⑥をしっかり締め付ける。

- 付属品以外のつぎてを使用すると、水漏れの原因になります。
- 長期のご使用でねじやつぎてが緩んだりすると水漏れして思わぬ被害を招くことがあります。
定期的な点検し、緩んでいる場合はさらに締め付けてください。

- 1 水栓の直径を確認する。
●直径が18mm以上のときは、つぎてリングを外します。

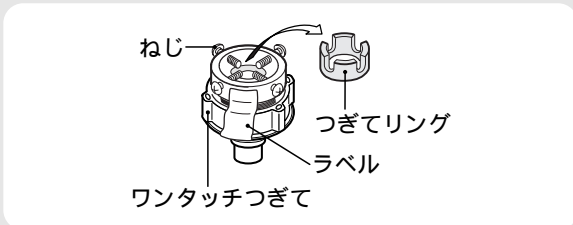

- 2 つぎて④、⑤とのすき間(約4mm)を確認する。
●つぎて⑤を矢印方向に回し、すき間を調節します。

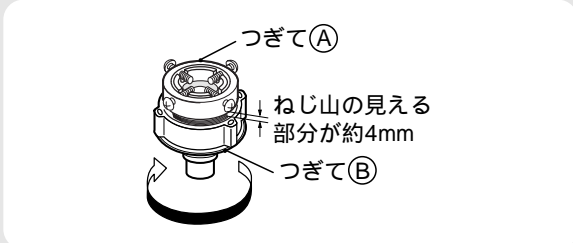

- 3 つぎて④のねじ4本を水栓の幅まで緩め、水栓先端に押し当てる。

- 4 壁側になるねじを先に手で締め、水栓がパッキンの中心になるように、ねじを均等にしっかり締め付ける。

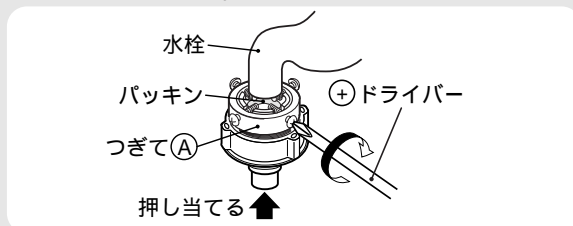

- 5 つぎて⑤を矢印方向に回し、つぎて④と⑤のすき間を2mm以下にする。

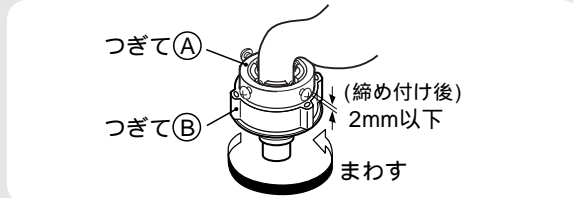

- 2～5の手順により取り付け直してください。付け直しても水漏れするような場合は、ワンタッチつぎてと給水ホースを取り換えてください。
(転居のときなど、ワンタッチつぎてを取り付け直すときにも同じ作業を行ってください)

排水口からのにおいが気になる場合

排水口からのにおいを吸い込み、衣類にしみつく場合があります。排水口からのにおいの吸い込みを防ぐために、「洗濯機用排水トラップ(YT-T1)」をご使用ください。➡ 49

- 据え付けにあたっては、「YT-T1」に同梱の取扱説明書に従ってください。
排水トラップの設置には、排水、配管などの工事が必要です。

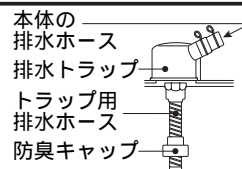

給水ホースの取り付けかた・外しかた

水 栓

取り付けかた

- 1 スライダーを押し下げながら、ワンタッチつぎてに差し込む。
- 2 スライダーを離して、「パチン」と音がするまで給水ホースを押し上げる。
 - 給水ホースのつめが、ワンタッチつぎてのツバ部に確実に掛かっていることを確認してください。
 - 給水ホースをひっぱり、簡単に抜けないことを確認してください。

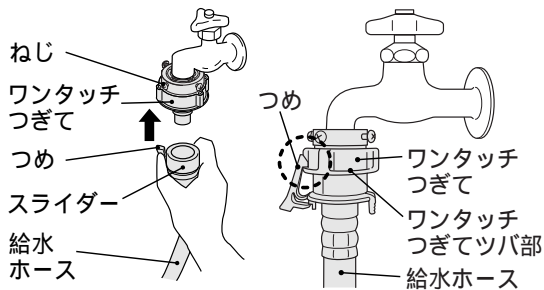

外しかた

- 1 水栓を閉じる。
- 2 「槽洗浄」コースを選び、スタートボタンを押して約10秒間運転する。
 - 外すときの水の飛び散りを防ぐためです。
- 3 つめを外し、スライダーを押し下げながら、給水ホースを外す。

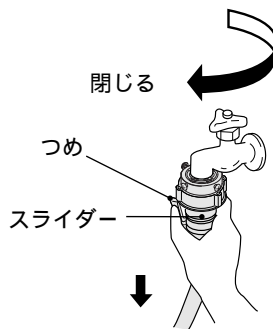

本 体

ユニオンナットの取り付けかた

ユニオンナットを矢印方向に回して、給水口にしっかり締め付けます。

⚠ 注意



給水ホースの本体接続のユニオンナットはしっかり締め付ける。
● 水漏れの原因になります。

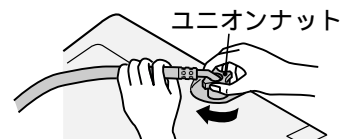

- ユニオンナットの締め付けが十分でないと、水漏れします。

ユニオンナットの取り外しかた

- 1 水栓を閉じる。
- 2 「槽洗浄」コースを選び、「スタート」ボタンを押して約10秒間運転する。
 - 外すときの水の飛び散りを防ぐためです。
- 3 ユニオンナットを矢印の方向に回して外します。



⚠ 注意

- 給水ホースおよびワンタッチつぎては、付属品を使用してください。
- 長期のご使用でねじ、ワンタッチつぎてやユニオンナットが緩んだりすると水漏れして思わぬ被害を招くことがあります。緩んでいる場合は、さらに締め付けてください。
- ねじやワンタッチつぎてをさらに締め付けたり、付け直しても不具合なときは、ワンタッチつぎてと給水ホースを取り換えてください。

除湿形乾燥機と組み合わせるとき

- 1 排水口キャップを開く。(洗濯機の右側後部)
- 2 内部のパイプに乾燥機の排水ホースを回しながら、奥まで差し込む。
- 3 乾燥機の排水ホースをひっぱり、簡単に抜けないことを確認する。
 - 水栓につながないでください。
 - 乾燥機運転時には、洗濯機の排水ホースを倒してご使用ください。

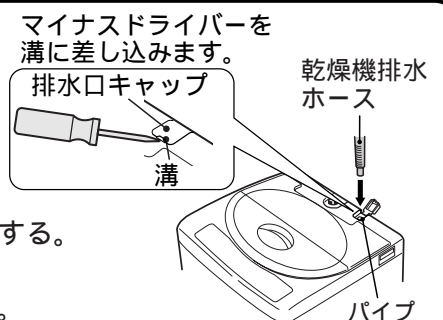

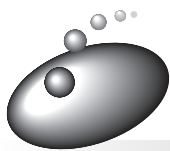

故障かなと思ったら

異常報知について

(次のようなときは、表示の点滅やブザーでお知らせします)

ただし、万一の誤検知が考えられますので、一時停止し、再びスタートさせ、同様の異常報知が出る場合は、次の点検を行ってください。

表示	お知らせ内容	点検するところ	処置
	給水できない (25分たっても満水にならないとき)	<ul style="list-style-type: none"> 給水ホースがきちんと取り付けられていますか。 水栓は全開していませんか。 水道は凍結していませんか。 断水していませんか。 給水口の網にごみがたまっていますか。 	 ▼ 異常を取り除く ▼ ▼ 運転再開
	排水できない (5分たっても排水が終わらないとき)	排水ホースについて点検してください <ul style="list-style-type: none"> 倒れていますか。 つぶれていませんか。 先端が水につかっていますか。 砂やどろ、糸くずなどの異物が詰まっていますか。(排水口も点検) 凍結していませんか。 排水トラップ内に糸くずなどの異物が詰まっていますか。 正しくセットしていますか。 据付説明書	 ▼ 運転再開
	脱水しない	<ul style="list-style-type: none"> 洗濯物が片寄っていませんか。(洗濯物の片寄りの自動修正動作を2回繰り返しても直らない場合は、報知します) 	<ul style="list-style-type: none"> スタート/一時停止ボタンを押して一時停止し、洗濯物の片寄りを直し、ふたを閉じてから再びスタートしてください
	ふたがロックできない	<ul style="list-style-type: none"> ふたが開いていませんか。 ふたの下に異物が入っていませんか。 洗濯機は水平になっていますか。 据付説明書	<ul style="list-style-type: none"> ふたを閉じ、スタート/一時停止ボタンを押して一時停止し、再びスタートしてください
	ふたのロックが解除できない	<ul style="list-style-type: none"> ふたの下に異物が入っていませんか。 	<ul style="list-style-type: none"> スタート/一時停止ボタンを押して一時停止し、再びスタートしてください

● 上記以外の異常報知がある場合は、外来ノイズによる誤作動が考えられます。一時停止ボタンを押して再スタートし、同様に異常報知した場合、使用を中止して修理を依頼してください。

電源オートオフ

1. 運転が終了すると、自動的に電源が切れます。
2. 次の状態で1時間以上放置すると、自動的に電源が切れます。
 - ① 一時停止の状態
 - ② ふたを開けたままの状態で、「スタート」ボタンを押して放置した状態
 - ③ 上記のような異常報知状態
3. 電源を入れ、「スタート」ボタンを押さないで5分放置すると、自動的に電源が切れます。

修理を依頼される前に

次の点をもう一度お調べください

症 状	原 因
運転しない	<ul style="list-style-type: none"> ● 停電していませんか。 ● 電流ヒューズ、ブレーカが切れていませんか。 ● 電源プラグは確実に差し込まれていますか。 ● 電源は入っていますか。 ● 水栓は開いていますか。 ● 予約を設定していませんか。👉 30 ● 「スタート」ボタンは押しましたか。
電源ボタンを「切」「入」と受け付けないことがある	<ul style="list-style-type: none"> ● ふたロック中ランプが点滅していませんか。👉 7
給水しない かくはんしない 脱水しない 排水しない	<p>「異常報知について」の 点検するところ を参照してください。👉 44</p>
異常な音がする	<ul style="list-style-type: none"> ● 洗濯機が傾いたり、がたついていませんか。👉 据付説明書 ● ヘアピンや金物など異物がまぎれこんでいませんか。
ふたが開かない	<ul style="list-style-type: none"> ● 電源は入っていますか。 (運転の途中で電源を切ったり、停電があったり、異常報知して電源オートオフすると、ふたがロックされたままになっています。電源を入れるとロックが解除します。)
運転中ふたが開かない	<ul style="list-style-type: none"> ● チャイルドロック(いたずら防止モード)の設定になっていませんか。👉 41
水漏れ	<ul style="list-style-type: none"> ● 水栓の形状は適していますか。👉 据付説明書 ● ワンタッチつぎでの取り付けやユニオンナットの締め付けが緩んでいませんか。👉 据付説明書、および 43
終了ブザーが鳴らない	<p>終了ブザーを消す設定になっていませんか。👉 7</p>
ブレーカーが作動する	<ul style="list-style-type: none"> ● 同一配線に冷蔵庫などほかの電気製品が接続されていませんか。 ● 専用の 15A 以上のコンセントを使っていますか。

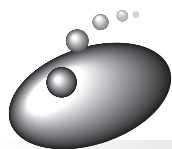

故障かなと思ったら(続き)

こんなときは故障ではありません

	現象	理由
給水について	洗濯の途中で給水する	●洗濯中に水位が下がると、自動的に水が補給されます。
	すすぎから始めると給水されない	●排水・脱水動作をしてからすすぎの給水を始めます。
	給水ホースをセットして水栓を開くと、給水口から水が出る	●ウォーターハンマー低減弁を使用しているため、弁の閉止に時間がかかるためです。
	給水途中にかくはん翼が回転せずに、約1分間給水が停止する	●外来ノイズの影響で、センサーの検知に時間がかかっているためです。
	給水の途中からかくはんが始まる	●「おいそぎ」コースでは、洗濯時間を短縮するため、給水の途中からかくはんを開始します。
	バケツなどの容器で給水しても、排水されてしまう	●通常は排水弁は「開」で停止しています。 「お湯を使うとき」の操作を参照してください。👉 15
すすぎについて	ためすすぎが注水すすぎに変わる	●洗濯物が片寄って、安全スイッチが働いたためです。 (安全スイッチは、脱水20回に1回程度は働くことがあります)
	注水すすぎを設定してもためすすぎになる	●排水状態が悪い場合、洗濯・脱水槽の上部からの水あふれを防止するため、自動的にためすすぎに切り換わりします。
	注水すすぎの途中で注水が停止する	●排水口の詰まりなどで、排水が阻害されたとき、外槽からの溢れ(異常イッスイパイプからの水漏れ)を防止するため、水位センサーが異常水位を検知し、注水を停止します。
脱水について	脱水の最後やスタート/一時停止ボタンを押したときに、「ブーン」という音がする	●洗濯・脱水槽の回転を電氣的に停止させるためのブレーキの音です。
	脱水の始めに、「カチャカチャ」という音がする	●洗濯モードから脱水モードへの切り換えの音です。
	脱水の始めにモーターの音色が変化する	●本機では、脱水の効率を上げるため、2種類の回転数が得られるモーターを採用していますので、この切り換えの際、音色が変化します。
	脱水の途中ですすぎに変わり給水する	●洗濯物が片寄って、安全スイッチが働いたためです。 給水・かくはん運転を行い、布の片寄りをほぐしたあと、再度脱水します。
	脱水の始めに間欠的に脱水する	●脱水を効果的に行うためです。
音について	洗濯・脱水槽を手で動かすと、「シャワシャワ」という音がする	●脱水時の振動を低減するためのバランスリングの水の音です。
	洗いや脱水開始時に「カチャ」という音がする	●クラッチの切換動作の音です。 (音の大きさは、タイミングにより異なります。)
	運転中に「ブーン」や「ブンブン」という音がする	●モーター ON-OFF や電磁ブレーキの電磁音です。
	洗いや脱水高速回転中に「ブーン」や「カラカラカラ」という音がする	●脱水回転数を制御するために、モーターを ON-OFF させている音です。

現 象		理 由
糸くずフィルターについて	糸くずフィルターから水が流れ出ない	<ul style="list-style-type: none"> ● 「ドライ」コースで運転している場合は、かくはん翼の回転数が下がったり、水位が低く設定されたりしますので、糸くずフィルターから水が流れ出ないことがあります。
	糸くずが気になる	<ul style="list-style-type: none"> ● 標準コースで糸くずが気になる場合には、水量を高めを設定したり、すすぎの設定を注水にすると糸くずが取りやすくなります。
洗濯時間について	予約時間がすぎているのに洗濯が終わらない	<ul style="list-style-type: none"> ● 給水量が少ない場合は、終了時間を超えて運転することがあります。
電源ボタンについて	電源を入れてもすぐに表示ランプが点灯しない	<ul style="list-style-type: none"> ● 電源を入れると、「ピッ」という受付音がし、約2秒後に表示ランプが点灯します。 (ソフトスイッチのため、マイコンの内部処理に少し時間がかかります)
ふたのロックについて	ふたがロックされている	<ul style="list-style-type: none"> ● チャイルドロック(いたずら防止モード)が設定されて、運転中に停電または電源プラグを抜くと、ふたがロックされたままになります。電源を入れるとふたロックが解除されます。
においについて	ご使用初期ににおいがする	<ul style="list-style-type: none"> ● ご使用初期にモーターからワニス(絶縁剤)のにおいがすることがあります。これは初期的なもので、約1週間ほどのご使用で臭わなくなります。
	脱水中ににおいがする	<ul style="list-style-type: none"> ● 排水状態が悪い場合や、泡の量が多すぎる(洗剤の入れ過ぎなど)場合、脱水中のモーター負荷が大きくなり、においが強くなる場合があります。
	排水口のにおいがする	<ul style="list-style-type: none"> ● 排水口からのにおいの吸い込みを防ぐために、別売り部品「洗濯機用排水トラップ」を購入し、設置してください。☞ 49
その他	スタート/一時停止ボタンを押してもすぐにふたが開かない	<ul style="list-style-type: none"> ● すすぎや脱水行程中では、運転を停止させてからふたロックが解除されます。(約5秒~約1分30秒後)
	初めて使用するとき、排水ホースから水が出る	<ul style="list-style-type: none"> ● 工場の性能テスト時の残水です。
	電源を「入」「切」したときにふたロック中ランプが点滅する	<ul style="list-style-type: none"> ● クラッチの切り換え動作をしているためです。

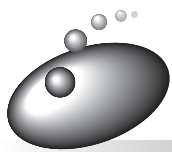

保証とアフターサービス

保証書(別添)

保証書は、「お買い上げ日・販売店名」の記入をお確かめのうえ、販売店から受け取っていただき、内容をよくお読みのあと、大切に保存してください。

— 保証期間 —
お買い上げの日から1年です。

補修用性能部品の保有期間

洗濯機の補修用性能部品の保有期間は、製造打ち切り後6年です。

補修用性能部品とは、その商品の機能を維持するために必要な部品です。

転居される時

ご転居により、お買い上げの販売店のアフターサービスを受けられなくなる場合は、前もって販売店にご相談ください。ご転居先での日立の家電品取扱店を紹介させていただきます。

電源周波数の異なる地区へのご転居に際しても部品の交換は不要です。

ご不明な点や修理に関するご相談は

修理に関するご相談ならびにご不明な点は、お買い上げの販売店または「ご相談窓口」☎49にお問い合わせください。

修理を依頼される時は

44～47ページに従って調べていただき、なお異常のあるときは、ご使用を中止し、電源プラグを抜いてから、お買い上げの販売店にご連絡ください。

出張修理

保証期間中は

修理に際しましては保証書をご提示ください。保証書の規定に従って、販売店が修理させていただきます。

保証期間が過ぎているときは

修理して使用できる場合には、ご希望により修理させていただきます。

ご連絡していただきたい内容

品名	全自動電気洗濯機
形名	NW-5FR
お買い上げ日	年 月 日
故障の状況	できるだけ具体的に
ご住所	付近の目印なども併せてお知らせください。
お名前	
電話番号	
訪問ご希望日	

修理料金の仕組み

技術料	診断、部品交換、調整、修理完了時の点検などの作業にかかる費用です。技術者の人件費、技術教育費、測定機器などの設備費、一般管理費などが含まれています。
部品代	修理に使用した部品代金です。その他修理に付帯する部材などを含む場合もあります。
出張料	商品のある場所へ技術者を派遣する場合の費用です。別途、駐車料金をいただく場合があります。

一般家庭用以外でご使用になるとき

理容院や美容院、また、寮や病院など、一日の使用時間が一般家庭に比べて極端に長い場合には、短時間で部品の交換(クラッチ、ベルト、プーリー、フィルターなど)が必要になることがあります。お買い上げの販売店にご相談のうえ、定期的な点検を受けてお使いになることをお勧めします。

このようなご使用は、保証期間の対象外となります。

愛情点検

長年ご使用の洗濯機の点検を



ご使用の際、このような症状はありませんか？

- 洗濯・脱水槽が止まりにくい。
- 水漏れがする。(ホース、水槽、給水つぎて)
- 焦げ臭いにおいがしたり、運転中に異常な音や振動がある。
- 本体に触るとビリビリ電気を感じる。
- 据え付けが傾いたりグラグラしている。
- 電源を入れても、動かないときがある。
- 電源コード、プラグが異常に熱い。
- その他、異常・故障がある。
- 電源プラグが変形したり、電源コードにひび割れや傷がある。

ご使用中

このような症状のときは、故障や事故防止のため、電源を切り、コンセントから電源プラグを抜いて販売店に点検・修理をご相談ください。

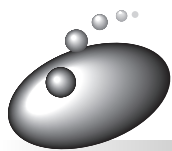

保証とアフターサービス(続き)

日立家電品についてのご相談や修理はお買上げの販売店へ

なお、転居されたり、贈物でいただいたものの修理などで、ご不明な点は下記窓口にご相談ください。

修理などアフターサービスに関するご相談は

TEL 0120-3121-68

FAX 0120-3121-87

(受付時間) 365日 / 9:00 ~ 19:00

商品情報やお取り扱いについてのご相談は

TEL 0120-3121-11

FAX 0120-3121-34

(受付時間) / 9:00 ~ 17:30(月~土)、9:00 ~ 17:00(日・祝日)
年末年始は休ませていただきます。

携帯電話、PHSからもご利用できます。



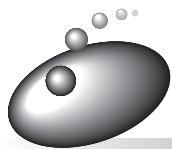



- お客様が弊社にお電話でご連絡いただいた場合には、正確にご回答するために、通話内容を記録(録音など)させていただくことがあります。
- ご相談、ご依頼いただいた内容によっては弊社のグループ会社に個人情報を提供し対応させていただくことがあります。
- 出張修理のご依頼をいただいたお客様へ、アフターサービスに関するアンケートハガキを送付させていただくことがあります。

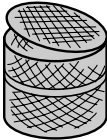
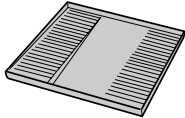
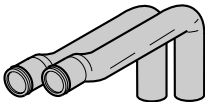
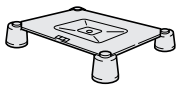

別売り部品

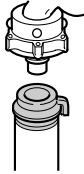
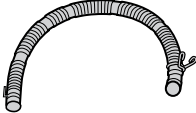
日立の家電品取扱店でお求めください。

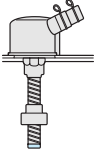
価格は、2006年5月現在の消費税率を基に総額表示を行っています。

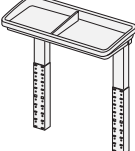
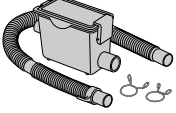
<p>毛布洗いネット (MO-F40) 希望小売価格 2,940円(税抜2,800円)</p> 	<p>洗濯機用トレー (YT-1) ●結露による水滴から床を守ります。 希望小売価格 7,350円(税抜7,000円)(幅640×奥行640×高さ30mm)</p> 
<p>直下排水L型パイプ (HO-P5) 希望小売価格 1,050円(税抜1,000円)</p> 	<p>全自動専用設置台(UP-D3) ●本体を高くするとき、および防水パンに入らないときの設置に使用します。 希望小売価格 5,250円(税抜5,000円)</p> 
<p>L形給水つぎて (部品番号PF-4100-029) ●給水ホースが急に折れ曲がるような洗面台など、狭い所で使用するときに使います。 希望小売価格410円(税抜390円)</p> 	<p>付属ホースつぎて (部品番号PF-4100-630) ●洗濯機専用の水栓がないとき、ワンタッチつぎてに市販のビニールホースを取り付け、庭に散水するときに使います。 希望小売価格630円(税抜600円)</p> 
<p>延長排水ホース約80cm (部品番号KW-50K1-023) ●排水ホースの延長用に使用します。 希望小売価格840円(税抜800円)</p> 	<p>糸くず取りフィルター (部品番号NW-42N6-513) 希望小売価格 525円(税抜500円)</p> 
<p>洗濯機用排水トラップ(YT-T1) ●排水口からの逆流やにおいを防ぎます。 希望小売価格 4,200円(税抜4,000円)</p> 	<p>洗濯槽クリーナー(SK-1) (塩素系/1500mL) ●洗濯・脱水槽に付着した石けんカスなどの汚れを落とすときに使います。 希望小売価格2,100円(税抜2,000円)</p> 
<p>べんり棚(BD-1) オープン価格 (幅570×奥行195mm)</p> 	<p>糸くずボックス(WBL-1) (同棚排水ホース:長さ80cm) ●排水ホースに取り付け、洗濯・乾燥中の糸くずなどを集めて取り除きます。 希望小売価格3,570円(税抜3,400円)</p> 

- 上記の希望小売価格は、価格改正に伴い変更する場合があります。

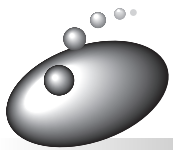

仕様

種 類	全自動電気洗濯機	消 費 電 力	390/455W (50/60Hz)
電 源	100V、50/60Hz 共用	洗 濯 方 式	うず巻式
標準洗濯容量	5.0kg	水 道 水 圧	0.03 ~ 0.8MPa (0.3 ~ 8kgf/cm ²)
標準脱水容量		外形寸法	幅 539mm × 奥行 508mm × 高さ 965mm
標準水量	47L (「標準」コース)		
標準使用水量	127L(標準コース)		

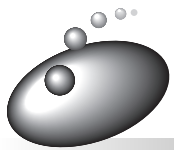

メモ



このマークは、特定の化学物質(鉛・水銀・カドミウム・六価クロム・PBB(ポリブロモビフェニル)・PBDE(ポリブロモジフェニルエーテル))の含有率が基準値以下であることを示しています。
(規定の除外項目を除く)

JIS C 0950

詳しい環境情報は、当社のホームページをご覧ください。 <http://www.hitachi-ap.co.jp/company/environment/kankyo/>

お客様メモ

後日のために記入しておいて
ください。

サービスを依頼されるとき、
お役に立ちます。

購入店名 _____ 電話 () - _____

ご購入年月日 _____ 年 _____ 月 _____ 日

廃棄時にご注意ください。

2001年4月施行の家電リサイクル法では、お客様がご使用済みの洗濯機を廃棄される場合は、収集・運搬料金、再商品化等料金(リサイクル料金)をお支払いいただき、対象品を販売店や市町村に適正に引き渡すことが求められています。

 日立アプライアンス株式会社

〒105-8410 東京都港区西新橋2-15-12
電話 (03)3502-2111

3-K2976-1D
E6(C)