



HITACHI
Inspire the Next

取扱説明書

保証書・据付説明書別添付

日立全自動電気洗濯機
型式

エヌダブルユー

エスアール

NW-5SR

このたびは日立全自動電気洗濯機をお買い上げ
いただき、まことにありがとうございました。

**この取扱説明書をよくお読みになり、正しくご使用
ください。**

お読みになったあとは、保証書・据付説明書・洗濯機
設置時のチェックシート(据付確認書)とともに大切に
保存してください。

「安全上のご注意」→(P.10~14)をお読み
いただき、正しくお使いください。

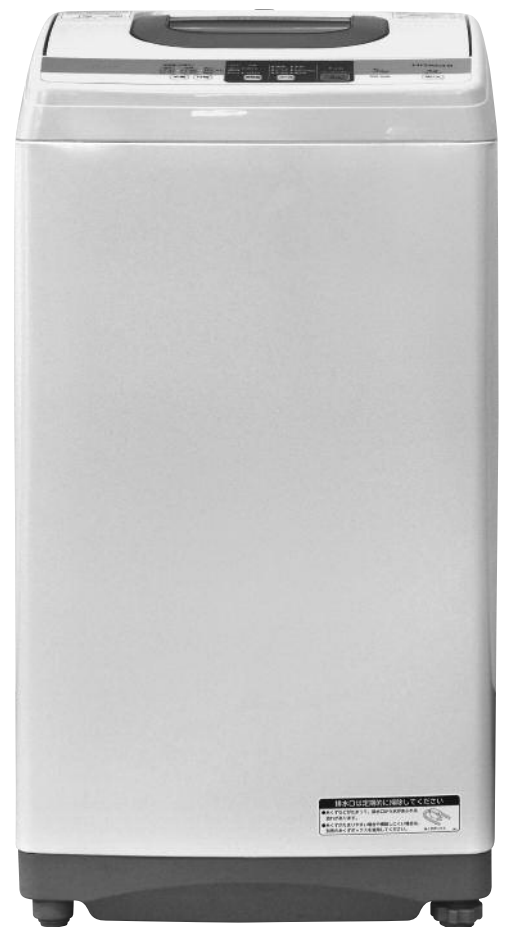

もくじ

ご使用の前に

特長	4
ご使用になる前に	5
据え付け状態の確認	5
運転中にふたを開けたい	5
各部のなまえ・付属品	6
操作パネルのはたらき	8
安全上のご注意	10
使用上のご注意	14
洗濯物を準備する	15
洗濯も乾燥もできないもの	15
乾燥できないもの	15
洗濯物の重さの目安	15
上手に洗濯をする	16
洗濯の準備をする	16
洗濯したい	16
洗濯・脱水槽への入れかた	17
スムーズに脱水したい	17
洗濯ネットを使うときのお願い	17
洗剤や仕上剤の使いかた	18
洗濯物の量の計測と洗剤量・水量表示	18
洗剤・ソフト仕上(柔軟)剤・漂白剤量	19
洗剤・ソフト仕上(柔軟)剤・漂白剤の入れかた	20
石けん(天然油脂)の入れかた	22
洗濯のりの入れかた	23

使いかた

洗濯する	24
[標準][すすぎ1回][おいそぎ][洗▶風乾][毛布]	
[ドライ][予約9時間後][槽洗浄]	
コースの使い分け	24
使いかた	25
洗濯～風乾燥する(洗▶風乾)	26
[洗▶風乾] コース	26
使いかた	27
毛布コースで洗濯する(毛布)	28
お洗濯の準備～終わったあと	28
使いかた	29
ドライコースで洗濯する(ドライ)	30
お洗濯の準備	30
洗濯前の前処理	31
終わったあと	32
使いかた	33
予約をする(予約9時間後)	34
洗剤の入れかた	34
使いかた	35
「風乾燥」ボタンを使う	36
「槽乾燥」「風乾燥」	
運転の使い分け	36
[槽乾燥] 運転	36
[風乾燥] 運転	37
使いかた	37
槽洗浄コースを使う(槽洗浄)	38
[槽洗浄] コース	38
使いかた	39
標準コースで部分運転をする	40
[洗い→注水すすぎ→脱水] [洗いのみ(水をためたい)]	
[洗い→すすぎ] [洗い→注水すすぎ] [排水のみ、脱水のみ]	
[すすぎ→脱水] [注水すすぎ→脱水] [洗い→脱水]	
使いかた	40
全自動コースの運転内容と、 変更できる内容	42
便利な使いかた	44
お湯を使う(風呂水など)	44
洗濯液を2度使う	45
いたずら防止モードを設定する	45
終了音を消す	46
衣類乾燥機と組み合わせる	46

お手入れ

糸くずフィルター	47
ソフト仕上(柔軟)剤投入口	48
排水口	48
給水口	49
本体、洗濯・脱水槽	49

お困りのとき

操作パネルにお知らせ表示が出たら	50
お問い合わせの多い項目	51
こんな音がしたとき	52
本体各部についてお困りのとき	52
① 音・振動	52
② 給水口・給水	53
③ 排水口・排水	53
④ ふた	53
⑤ 洗濯・脱水槽	54
⑥ 電源・スタートボタン	54
⑦ 報知音	54
⑧ 本体	55
本体の運転動作についてお困りのとき	56
⑨ 運転動作	56
⑩ 運転時間	56
パネルの表示内容についてお困りのとき	57
⑪ 水量表示	57
⑫ 運転中表示	57
洗濯物の仕上がりについてお困りのとき	58
⑬ 洗剤残りがある	58
⑭ 糸くずが気になる	58
⑮ 汚れ落ちが悪い	59
⑯ 黒ずみや黄ばみが気になる	59
⑰ 色移りや変色が気になる	59
⑱ においがつく	60
操作パネルの点字内容	61

アフターサービスなど

もしものとき	62
転居時などで水抜きをする (または凍結のおそれがあるとき)	62
もし凍結したとき	62
仕様	63
別売り部品	64
保証とアフターサービス	65

ご使用の前に

使いかた

お手入れ

お困りのとき

アフターサービスなど

特長

ヒーターレスの 風乾燥

- 空気を取り込み、干し時間を短縮することを目的とした機能です。



吸気口
ここから空気を取り込みます。

2ステップウォッシュ

- 洗剤を溶かして洗います。

1

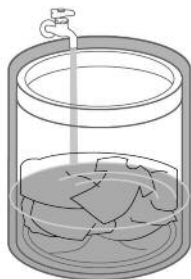

少ない水で洗剤を溶かした濃縮洗濯液で洗う



2



水を追加して通常の水位で洗う

ご使用になる前に

ご使用中にお困りになったときは→(P.50~60)

据え付け状態の確認

据え付けに問題がある場合は、お買い上げの販売店または、設置された業者にお問い合わせください。

水漏れ原因

- 水栓の接続は、当社製の新しいワンタッチつぎて(付属品)を使用していますか？→(P.7)
- 接続部分に緩みやぐらつきはありませんか？
- 本体側に接続したユニオンナットは、しっかり取り付けられていますか？→(据付説明書)
- 水栓のパッキンや金属部などに劣化やさびが発生していませんか？

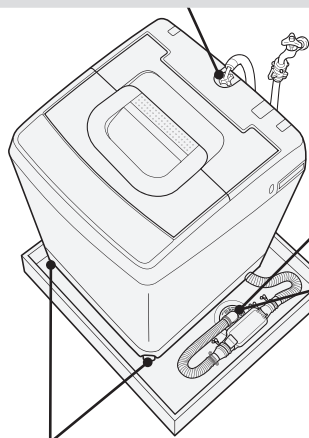

お知らせ表示(行程の「すすぎ」とコースが全点滅)の原因

- 本体を設置する前に、排水口の掃除をしましたか？排水口に糸くずがたまりやすい場合や、掃除しにくい場合は、別売りの糸くずボックスをご使用ください。→(P.64)

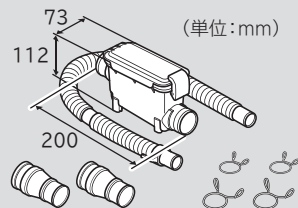

排水異常の原因

- 排水ホースの高さは、15cm以下になっていますか？
- 排水ホースが、排水口にしっかり取り付けられていますか？

敷居を越えるときは、高さ15cm以下、排水ホースの全長を2m以下

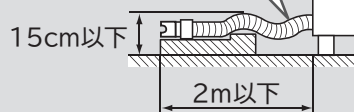

脱水時の停止や、異常音・振動の原因

- 本体が水平に設置されていますか？
- 水準器の気泡が円の中に入っていますか？→(据付説明書)

運転中にふたを開けたい

安全のため、運転終了までふたが開かないようにロックされます。無理にふたを開けたり、運転の途中で電源を切ると、ふたロックが正常に作動しなくなる場合があります。

洗濯運転	すすぎ・脱水中	☀️🔑 (点滅)
	スタート一時停止を押す	○🔑 (消灯)
	スタート一時停止を押す	☀️🔑 (点滅)
風乾燥運転	風乾燥中	☀️🔑 (点滅)
	スタート一時停止を押す	○🔑 (消灯)
	スタート一時停止を押す	☀️🔑 (点滅)

「いたずら防止モード」設定時は、洗い運転中もロックされます。

運転動作(洗濯・脱水槽の回転)が止まると、ふたロックが解除されます。

ふたロックされ、運転再開します。

- すすぎ中にスタート一時停止を押した場合は、次の脱水開始時にロックします。

運転動作(洗濯・脱水槽の回転)が止まると、ふたロックが解除されます。

ふたが開けられない

一度電源を切ってください。再び電源を入れ、5秒程度待ってからふたを開けてください。

ふたを閉める

ふたを閉めるときは、しっかり閉めてください。しっかり閉めないと、ふたロックができなくなり、危険防止のため運転を中断します。

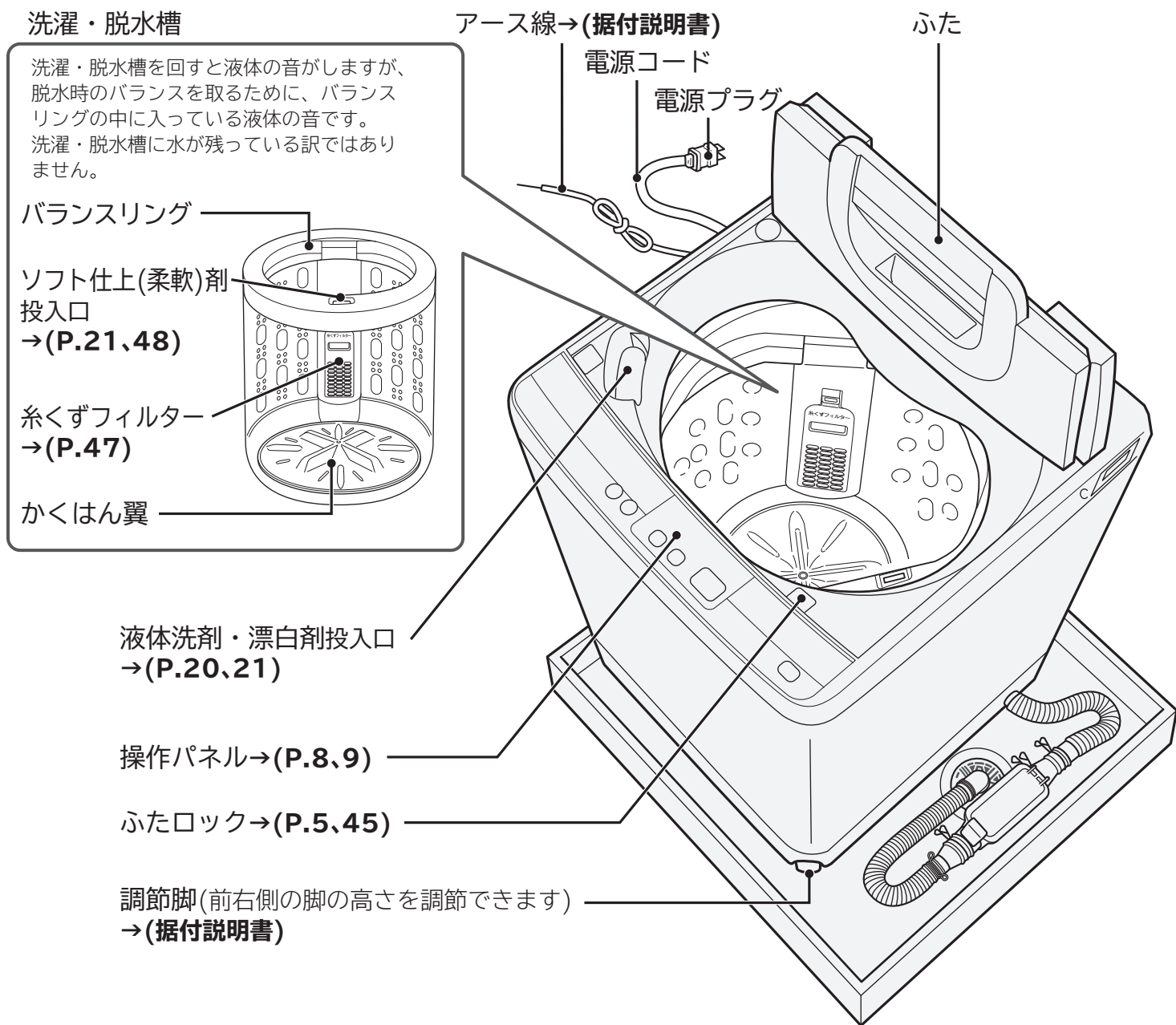

各部のなまえ・付属品

■→(P.〇〇)カッコ内の数字は主な説明のあるページです。

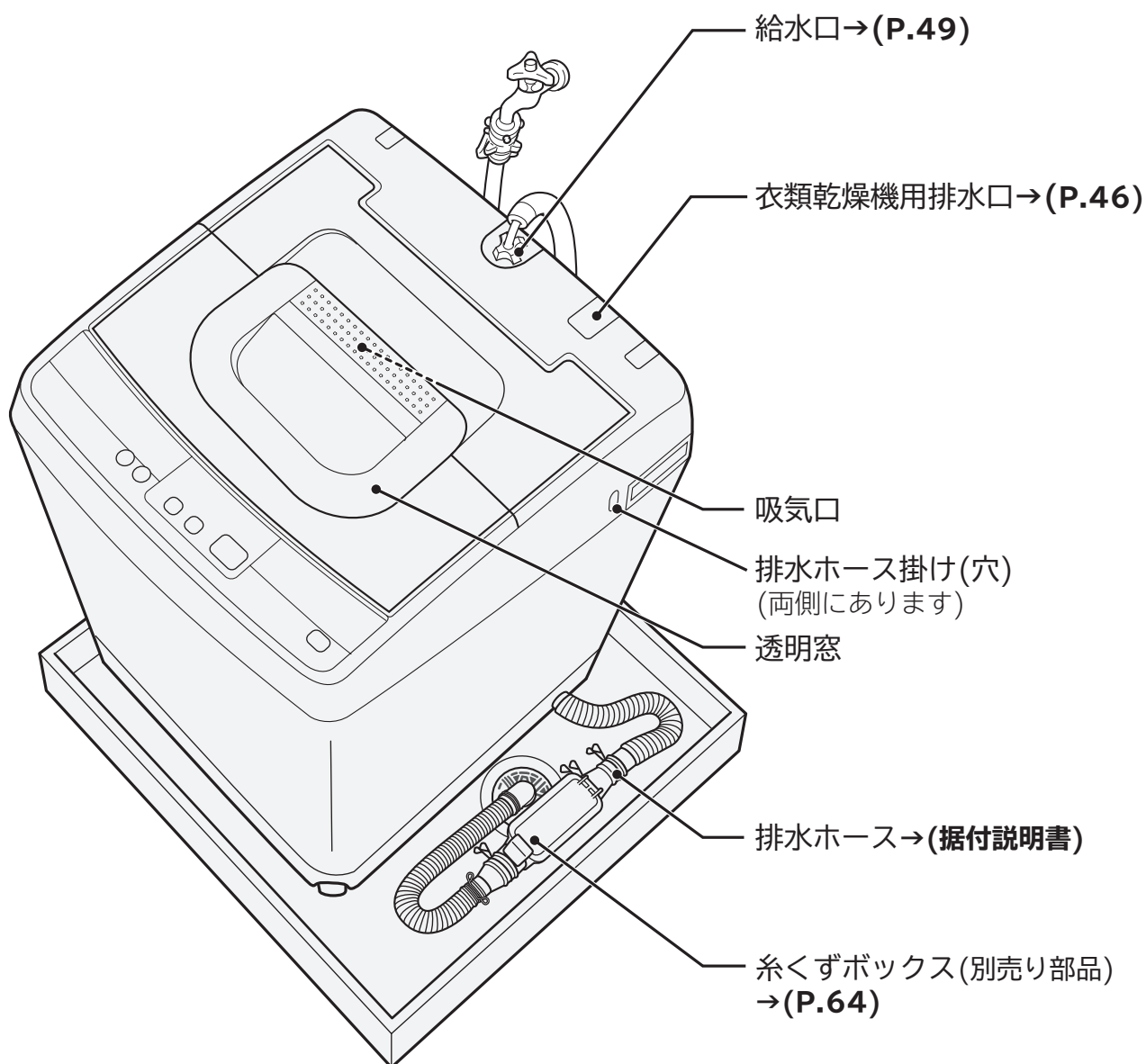

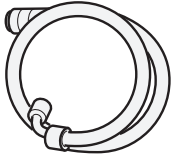
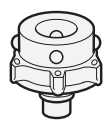

付属品 (「据付説明書」を参照ください)

水栓との接続に 使用します		本体を水平に 据え付けるときに 使用します	本体の水平を 確認するときに 使用します
給水ホース (約0.8m)	ワンタッチつぎて	脚キャップ (高さ調整用) 5mm	水準器
			
(1本)	(1個)	(2個)	(1個)

操作パネルのはたらき

洗濯コースを選ぶ→(P.24)

「コース」ボタンを押すと、選んだコースのみ点灯します。

- 電源を入れると、「標準」ランプが点灯します。

お知らせ表示→(P.5、45)

 (ふたロック)

- ふたがロックされている間、点滅します。

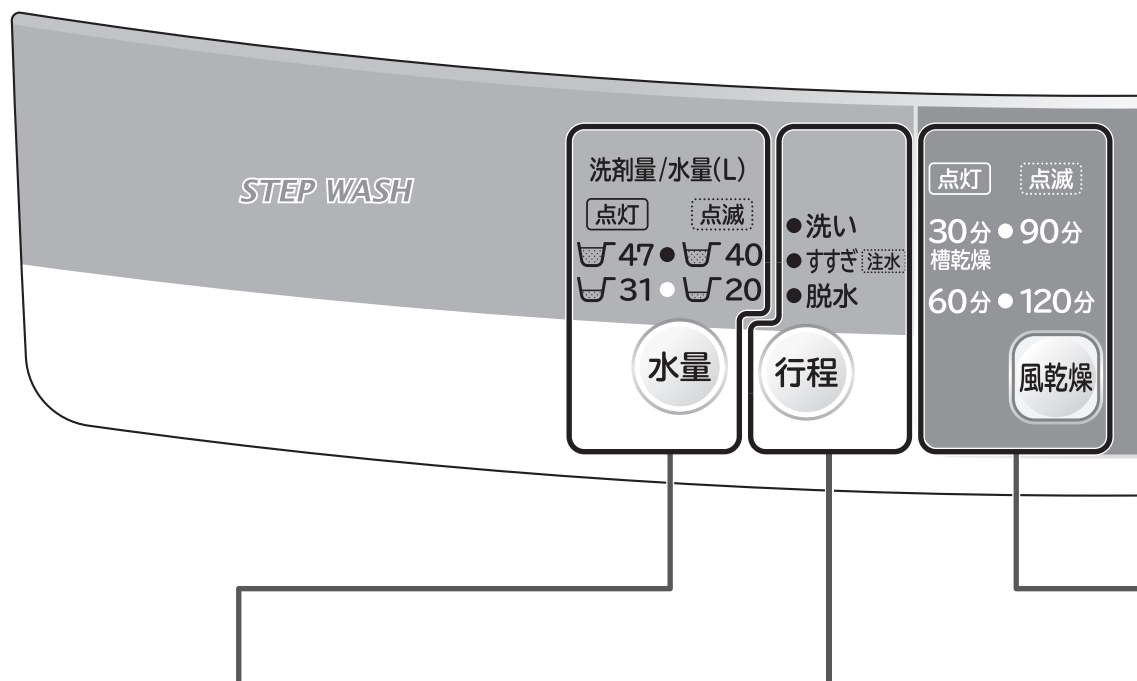

洗剤量／水量表示→(P.41)

お好みに合わせて水量を設定できます。

- 洗いやすすぎ中に水を足したいときは、「水量」ボタンを押します。押している間給水します。(各コースの最高水位以上は給水しません)

運転内容を変える→(P.40、41)

「洗い」「すすぎ」「脱水」の内容や組み合わせを切り替えます。

- 「スタート」後は変更できません。
- 注水すすぎを設定した場合は、すすぎのランプが点滅します。

電源→(P.50)

電源の入・切を行います。

- 電源を「入」のままスタートさせずに10分間経過すると、自動的に電源が切れます。(電源オートオフ)
- 電源を「入」または「切」にすると、「ふたロック」のランプが点滅します。このとき、電源ボタンは受け付けません。(洗い、すすぎの給水またはかくはん中に電源を「切」にしたときや、再度「入」にしたときは点滅しません)
- 電源を切ったあと、約10秒間はボタン操作を受け付けません。再度電源を入れたいときは、「ふたロック」のランプ消灯後、電源ボタンを押してください。
- 運転が終了すると運転終了音が鳴り、約10秒間「ふたロック」のランプが点滅後、自動的に電源は切れます。(電源オートオフ)

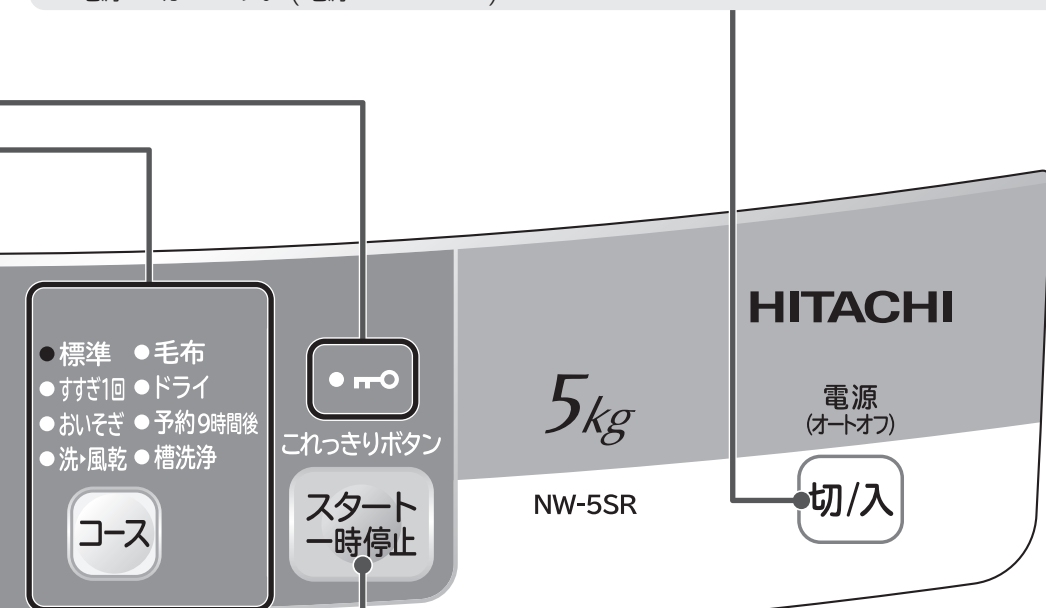

表示について

設定や行程などをランプの点灯と点滅でお知らせします。

- 消灯表示 …… ○
- 点灯表示 …… ●
- 点滅表示 ……

※操作パネルは「標準」コース(水量47L)の例です。

風乾燥／槽乾燥→(P.36)

「風乾燥」ボタンを押すごとに、時間の表示が変わります。

スタート／一時停止

運転のスタートや、一時停止を行います。



- 脱水中に「スタート/一時停止」ボタンを押しても、洗濯・脱水槽の回転が止まるまでは、ふたが開きません。



安全上のご注意 (必ずお守りください)

お使いになる人や、ほかの人への危害、財産への損害を未然に防止するため、お守りいただくことを、次のように説明しています。また、本文中の注意事項についてもよくお読みのうえ、正しくお使いください。

■ここに示した注記事項は

誤った使いかたをしたときに生じる危害や損害の程度を、次の表示で区分し、説明しています。警告や注意の内容を守らないことにより生じる危害や損害については、負担をおいかねますのでご了承ください。

 警告	この表示の欄は、「死亡または重傷を負うことが想定される」内容です。
 注意	この表示の欄は、「軽傷を負うことが想定されるか、または物的損害の発生が想定される」内容です。

絵表示の例	
	「警告や注意を促す」内容のものです。
	してはいけない「禁止」内容のものです。
	実行していただく「指示」内容のものです。

警告

電源プラグや電源コードは



- 定格15A以上・交流100Vのコンセントを単独で使う
ほかの器具と併用すると分岐コンセントが異常発熱して、発火することがあります。
- 電源プラグの刃や、刃の取り付け面にほこりが付着している場合は乾いた布でよくふき取る
火災の原因になります。



- 電源プラグを抜くときは、きちんと電源プラグを持って抜く
感電やショートして発火することがあります。
- お手入れの際や長期間ご使用にならないときは、電源プラグをコンセントから抜く
感電やけがの原因になります。



- ぬれた手で、電源プラグの抜き差しはしない
感電の原因になります。
- 傷んだ電源コードや電源プラグ、緩んだコンセントは使用しない
感電・ショート・発火の原因になります。
- 電源コードを傷つけない
〔傷つけ・加工・無理な曲げ・引っ張り・ねじり・重いものを載せる・挟み込むなどしない〕
電源コードが破損し、発煙・発火の原因になります。
- テーブルタップによるタコ足配線はしない
発煙・発火の原因になります。
- 延長コードは使用しない
過熱し、発煙・発火のおそれがあります。

警告

アース線は



- アース線は取り付ける

アース線を取り付けないと漏電のとき感電することがあります。
アース端子がない場合は、電気工事店または販売店にご相談ください。
(工事費は、本体価格に含まれません)

据え付けのときは



- 浴室など湿気の多い場所や風雨にさらされる場所には据え付けない
感電や漏電による火災のおそれがあります。



- キャスターの付いている台や、不安定な場所に据え付けない
運転中の振動で移動したり、転倒するおそれがあります。

- 洗濯機用防水パンまたは洗濯機用トレイをおすすめします。

洗濯物や洗剤は



- 植物油、動物系油、機械油、ドライクリーニング油、美容オイル(ボディオイル、エステ系オイルなど)、ベンジンやシンナー、ガソリン、樹脂(セルロース系)などの付着した衣類や、ポリプロピレン繊維製の衣類は洗濯後でも衣類乾燥機で乾燥しない
また、スポンジの入ったものも乾燥しない
油などの酸化熱による自然発火や引火のおそれがあります。

- 洗剤を入れすぎない

洗剤は表示に従って適量を入れてください。
泡が多量に発生して本体が故障し、水漏れや感電をするおそれがあります。

運転中、運転後は



- 洗濯・脱水槽が完全に止まるまでは、中の洗濯物などに手を触れない
ゆるい回転でも洗濯物が手に巻きついて大けがをするおそれがあります。
特に子どもにはご注意ください。

本体の近くには



- 引火物は洗濯・脱水槽に入れない、近づけない

〔灯油・ガソリン・ベンジン・シンナー・アルコールやそれらの付着した洗濯物〕
爆発や火災のおそれがあります。

- ローソク、蚊取り線香、たばこなどの火気を近づけない

火災のおそれがあります。

- 操作パネル部付近には、磁石などの磁気を帯びたものを近づけない

ふたが開いた状態でも、洗濯・脱水槽が回転することがあります。

- 子どもに洗濯・脱水槽の中をのぞかせない、近くに台を置かない

また、不慣れな方だけでは使わせない

洗濯・脱水槽の中に落ちてけがをするおそれがあります。

安全上のご注意 (必ずお守りください) (続き)

警告

そのほか



- 付属品が梱包されているポリ袋は、子どもの手の届かないところに置く
ポリ袋を頭にかぶると、窒息するおそれがあります。



- 動かなくなったり、煙が出ている、変なおいがあるなどの異常がある場合は、事故防止のためすぐに電源プラグを抜いて、お買い求めの販売店に点検・修理を依頼する
感電や漏電・ショートによる火災のおそれがあります。



- 分解したり、修理・改造しない
感電・火災・けがの原因になります。(修理は販売店などにご相談ください)



- お手入れするときなどは、本体各部に直接水をかけない
感電・ショートの原因になります。



- 揮発性溶剤(ガソリン、ベンジン、シンナー、灯油など)や、カセイソーダで洗ったり、それらの付着したものを洗ったりしない
爆発・火災の原因になります。

注意

洗濯物は



- 防水性のマット・シートや衣類、足ふきマット、玄関マットなど硬くて厚いもの、水を通しにくい繊維製品、カーペットは、洗い・すすぎ・脱水・乾燥をしない

防水性の衣類は水を通さないため、洗濯・脱水槽の中に水が溜まります。脱水時に、その溜まった水が急激に移動し、洗濯・脱水槽の回転バランスが瞬時にくずれ、異常振動が発生します。脱水時の異常振動により、洗濯物が飛び出したり、衣類が損傷したり、洗濯機や周囲の壁や床などを損傷するおそれがあります。

例えば

釣具ウェア、スキーウェア、雨ガッパ、寝袋、サウナスーツ、ウェットスーツ、ウィンドブレーカー、紙おむつ、おむつカバー、自転車・バイク・自動車カバー、カーペット、防水性マット・シート、足ふきマットなど硬くて厚いものなど

- 洗濯物(シーツなど大物の洗濯物)を折りたたんで重ねて洗濯しない

折りたたんだ衣類の固まりが、脱水中に突然バランスをくずし、異常振動が発生します。脱水時の異常振動により、洗濯物が飛び出したり、衣類が損傷したり、洗濯機や周囲の壁や床などを損傷するおそれがあります。

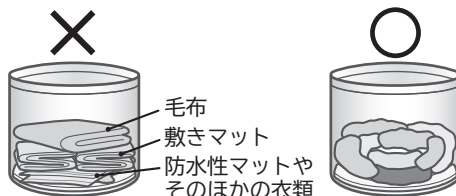

- 一辺が40cm以上の大きなネットは使用しない
異常振動の原因になったり、洗濯物が片寄り、運転できないことがあります。

※異常振動が発生した場合、安全装置が作動しますが、洗濯・脱水槽が高速で回転しているため、すぐに回転は止まりません。

⚠ 注意

運転前後、運転中は



- 洗濯・乾燥前は水栓を開いて、水漏れがないか確認する
ねじがゆるんだりしていると、水漏れして思わぬ被害を招くことがあります。水栓のパッキンや金属部などが、長年使用していると経年劣化やさびなどにより水漏れに至るおそれがあります。
- 使用しないときは、水栓を閉じておく
万一の水漏れを防ぐためです。
- 据え付け直後や移設直後など、水栓接続を変えたあとには、まず水栓を開いて、水漏れがないか確認する
万一の水漏れをすぐに確認するためです。



- ロックされた状態のふたを無理に開けない
ふたロックが破損し、けがをしたり洗濯・乾燥ができなくなります。
- 洗濯物を入れるときは、糸くずフィルターに当たらないようにする
外れたり、破損するおそれがあります。
- 糸くずフィルターを取り付けて運転する
外したまま運転すると、洗濯物が損傷するおそれがあります。
- 運転中はソフト仕上(柔軟)剤投入ケースを引き出さない
水漏れの原因になります。



- 運転中は本体の下に手足などを入れない
けがの原因になります。
- ふたは、取っ手を持って開閉する
ふたの側面や折たたみの部分を持つと、指や手を挟むおそれがあります。

そのほか



- ファスナーなどは、きちんと閉めて運転する
本体の故障や水漏れの原因になります。
- 防水パンや洗濯機トレーを設置する
水漏れによる床面の汚れ、ぬれを防ぐためです。
夏季など湿度が高いとき、冷水などの使用で本体の外側が結露し、床面をぬらすことがあります。
また、別売りの防水パン(TP-780)や洗濯機用トレー(YT-1)のご使用をおすすめします。→(P.64)
- ふたなどのプラスチック部に液体洗剤、漂白剤、ソフト仕上(柔軟)剤がついた場合は、湿った柔らかい布ですぐにふき取る
本体にさびの発生やプラスチック部破損の原因となり、けがをするおそれがあります。
- 断水後や一度給水ホースを外して再度取り付けた場合は、水栓を閉めて「槽洗浄」コースを選んで、スタートボタンを押してからゆっくり水栓を開く
(長期間使用しなかった場合も同様)
給水ホース、水道配管に空気がたまり、圧縮された空気圧により、本体が破損し、水漏れやけがをするおそれがあります。

安全上のご注意 (必ずお守りください) (続き)

注意

そのほか



●排水口が掃除できるように設置する

排水口が詰まってしまうと、排水不良による排水口からの水漏れの原因になります。排水ホースを排水口から外し、再度差し込む場合は、先端が排水配管に差し込まれているか確認してください。

●定期的に排水口(排水トラップ)を掃除する(1回/月)

●糸くずフィルターは洗濯終了後、毎回掃除する

糸くずが出やすい洗濯物やペットの毛や髪の毛などが付着している洗濯物を洗う場合には、糸くずフィルターや排水口が詰まりやすくなり、排水できなかつたり、水漏れなどの原因になることがあります。糸くずがたまりやすい場合や、掃除しにくい場合は、別売りの糸くずボックスをご使用ください。

●ソフト仕上(柔軟)剤投入ケース周辺が汚れているときは掃除する

液体洗剤、漂白剤、ソフト仕上(柔軟)剤がついたまま放置すると、本体の破損の原因となり、けがをするおそれがあります。



●給湯機からの温水は使用しない

本体の故障や水漏れの原因になります。

●本体の上にのぼったり、重いものを載せたりしない

本体の故障や水漏れの原因になります。

●50℃以上のお湯は使用しない

本体の故障や水漏れの原因になります。

使用上のご注意

■運転中は電源プラグを抜かない

●故障の原因になりますので、一時停止あるいは電源を切ってから、電源プラグを抜いてください。

■テレビやラジオを近づけない

●テレビの画面が乱れたり、ラジオ・テレビの雑音の原因になります。

■操作パネル付近に磁石、磁気カード(キャッシュカードなど)を近づけない

●誤動作が起きたり、カードが使えなくなることがあります。

■洗濯物は入れ過ぎない

●洗濯物が洗濯・脱水槽からはみ出して破れたり、プラスチック部品の破損の原因になります。

●洗濯時間が長くなったり、洗いムラや乾きムラになることがあります。

■風乾燥運転中の換気は十分に

●洗濯物を効率よく乾燥させるために換気を十分にしてください。

●冬期など室温が低いとき、換気が不十分なときは、窓や壁などが結露する場合があります。

洗濯物を準備する

ご注意

●取扱絵表示および説明書を確認してください。



洗濯も乾燥もできないもの

■縮み、型くずれ、変色、損傷、風合い劣化などを防ぐために

●皮革・毛皮・羽製品、およびその装飾品付き製品



●レーヨン、キュプラおよびその混紡品
・縮んだり、型くずれしたり、変色する場合があります。



●絹製品

・縮んだり、型くずれしたり、変色する場合があります。



●和服、和装小物製品



●強くよじった糸(強撚糸)を使用した製品(ウール、ちりめんなど)



●コーティング加工、樹脂加工、エンボス加工をした製品

●ベルベットなどのパイル地製品

●ネクタイ、スーツ、コート
・縮んだり、型くずれする場合があります。



●洗濯絵表示~~✕~~や~~ドライ~~のあるものや、取扱絵表示がないもの、素材表示がないもの

●毛100%や毛足10mm以上の毛布、カーペットカバー

●靴

■脱水異常振動によるけがや、故障などを防ぐために

●防水性製品→(P.12)

・洗濯物が片寄りやすく、本体の故障、洗濯物の破れの原因になります。

●裏面にゴムが付いているマット類、厚手または毛足の長いマット類(玄関マット、ラグマット、敷物など)

・洗濯物が片寄りやすく、本体の故障の原因になるおそれがあります。

●カーペット

・洗濯物が片寄りやすく、本体の故障の原因になるおそれがあります。

●ペットの毛が多量に付着したもの

・排水口の詰まりの原因になります。

●洗濯補助具(洗濯ボール、ゴミ取りフィルターなど)

●座布団や枕、クッションなど

乾燥できないもの

■縮み、しわ付き、変色、損傷、風合い劣化などを防ぐために

●のり付けしたもの

●ゴムやウレタンなどを使用した製品

※商品の取り扱い表示に従ってください。

●ウレタン(スポンジ類)の入ったぬいぐるみなど

●縮みやすいもの

●布団類などにわたを使用した製品

●「タンブラー乾燥はお避けください」などの表示があるもの

●濃い色のプリントもの

●タイツ、レースや刺しゅうなど飾りや付属品のある製品：新合繊(超極細繊維)

●ウールなどの獣毛およびその混紡製品

●下のいずれかの表示があるもの



※本文中の乾燥とは、「洗▶風乾」コースと、「風乾燥」運転のことです。

洗濯物の重さの目安



ブリーフ
(綿100% 約50g)



長袖肌着
(綿100% 約130g)



バスタオル
(綿100% 約300g)



靴下
(混紡 約50g)



ブラウス
(混紡 約200g)



パジャマ
(上・下)
(綿100% 約500g)



タオル
(綿100% 約70g)



ワイシャツ
(混紡 約200g)



シーツ
(綿100% 約500g)

安全上のご注意 使用上のご注意 洗濯物を準備する

上手に洗濯をする

洗濯の準備をする

糸くずが気になるものはネットに入れる

- コーデュロイ(起毛素材の衣類)や濃い色の洗濯物、ストッキングなど、糸くずの付着が気になる洗濯物は、「糸くず防止用洗濯ネット」に入れて洗ってください。



デリケートな洗濯物はネットに入れる

- レースのついた洗濯物やブラウス、ストッキング、タイツなどは、「洗濯ネット」に入れてください。
- ワイヤー入りブラジャーは、「ブラジャー専用ネット」に入れてください。



色落ちしやすいものは分けて洗う

- 著しく色落ちする洗濯物は分けて、同類の洗濯物を2~3枚まとめて洗ってください。



大きなゴミ、泥や砂、髪の毛、ペットの毛は取り除く

- 排水経路や乾燥経路にゴミや異物が詰まり、故障の原因になります。



硬貨やヘアピンなどは取り除く(ポケットの中も忘れずに)

- 洗濯物を傷めたり、故障の原因になります。



マッチ棒、ヘアピン、硬貨などは取り除く

ひもは結んで、ファスナーは閉める

- ファスナーなどによる洗濯物の傷みや、本体の故障を防ぐためです。



しみは早めに処理しておく

- しみは時間がたつと落ちにくくなりますので、洗濯前に部分洗い洗剤などで処理しておく、より効果的です。



毛玉や糸くずが気になるものは裏返す・分けて洗う

- セーターなど糸くずが気になるものは裏返してください。
- 気になるものは、タオル、バスタオルとは分けて洗ってください。

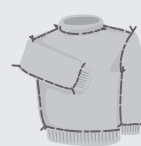

洗濯したい

タオルなどのゴワゴワ感が気になるとき

タオルなどはパイルが寝て、ゴワゴワすることがあります。

- 水量を多くして運転しましょう。たっぷりの水で運転するので、仕上がりがよくなります。

水量を多くする

- ソフト仕上(柔軟)剤のご使用もおすすめです。

糸くずが気になる洗濯物は

食べこぼしや糸くずなどの固形の汚れが洗濯物に残る場合があります。

- 標準コースで糸くずが気になる場合には、水量を高めに設定したり洗濯時間の延長、すすぎの設定を注水2回にすると糸くずが取りやすくなります。

すすぎを注水にする

水量を多くする

色落ちしやすい洗濯物は

かくはん翼でこすられると、色落ちすることがあります。

- 水量を多くして運転しましょう。

水量を多くする

しわが気になる洗濯物は

洗濯物の種類によっては、しわがつきやすいものがあります。

- 水量を多くして運転しましょう。

水量を多くする

色移り・黒ずみを防ぐには→(P.59)

- 色落ちしやすいものは分けて洗ってください。
- 洗剤やソフト仕上(柔軟)剤は表示に従って適量を入れてください。

※洗剤が少なかったり、ソフト仕上(柔軟)剤を入れ過ぎたりすると、黒ずみの原因になります。

※液体洗剤を使用すると、黒ずみの原因になります。粉末洗剤をお試しください。

浮きやすい衣類は

フリースなどの浮きやすい衣類は、洗濯物の量を少なくし(洗濯・脱水槽の約半分程度)、水量も低水位(31L以下)で行うことをおすすめします。

水量を少なくする

洗濯・脱水槽への入れかた

- 厚手の洗濯物や、洗濯ネットに入れた洗濯物は、先に入れてから、ほかの洗濯物を入れる

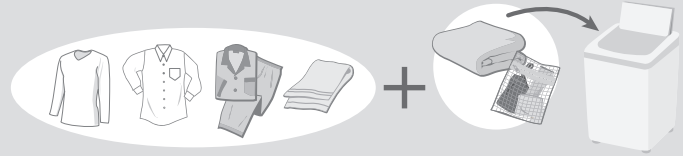

- 洗濯物は、重いものが片寄らないように均等に洗濯・脱水槽に入れる



- 洗濯物は詰め込み過ぎない



スムーズに脱水したい

洗濯物の片寄りが起こると、自動で片寄りを修正する動作を行うため、運転時間が長くなり、水を多めに使用します。

また、脱水中に振動が大きくなり、運転が途中で止まる場合があります。下記のことにご注意ください。

- タオルケットやジーンズなど厚手の洗濯物、洗濯ネットに入れた洗濯物は、一つだけでは洗濯しないでください。

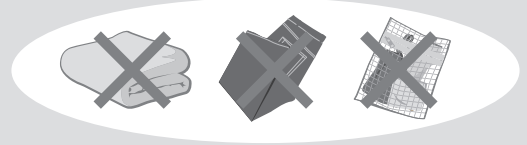

- 厚手の洗濯物や、洗濯ネットに入れた洗濯物を洗うときは、2、3枚一緒に洗うか、ほかの洗濯物と一緒に洗ってください。

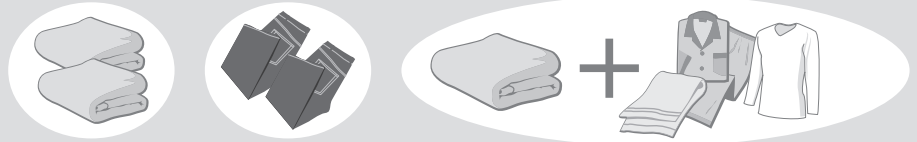

- 洗濯物を、洗濯・脱水槽の外側に広げて洗ってください。



洗濯ネットを使うときのお願い

- ネットには洗濯物を詰め込み過ぎないでください。



- ネットのファスナーはきちんと閉めてください。



- 一辺が40cm以上の大きなネットは使用しないでください。異常振動の原因になったり、洗濯物が片寄り、運転できないことがあります。→(P.12)

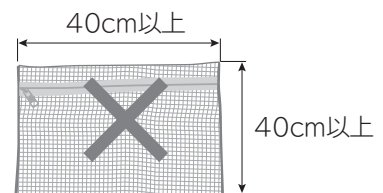

- 洗濯物を入れたネットだけで運転しないでください。ほかの洗濯物を追加してください。

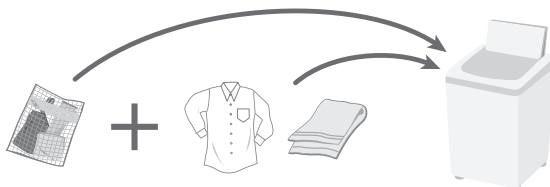

洗剤や仕上剤の使いかた

洗濯物の量の計測と洗剤量・水量表示

- ① 洗濯物を入れてコースを選び、スタートする



かくはん翼が回転し、洗濯物の量が計測される

水が入る前に約8秒かくはんして計測します。
 〈「毛布」「ドライ」コースは計測しません〉



洗剤量/水量(目安)が表示される

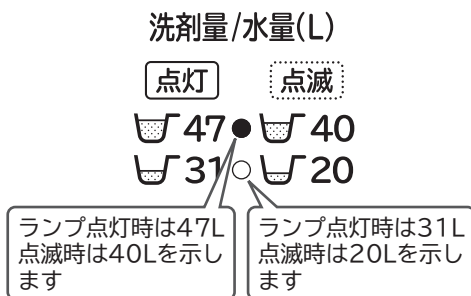

「標準」コース(水量47L)の例

洗濯物の量(目安)	洗剤量(目安)表示	水量
5kg		47L
3.5kg		40L
2.5kg	38L※ (水量のランプ表示は40Lです)	
1.5kg		31L
0.5kg		20L

※「おいそぎ」コースの場合の水量です。

- ② 右表を参考に洗剤、ソフト仕上(柔軟)剤、漂白剤を入れる→(P.20)

洗剤および洗濯物の量について

- 香りの強いものは、においが気になる場合があります。
- 表の洗濯量はJIS(日本工業規格)で規定された布地を洗濯した場合のものです。
洗濯物の種類、大きさ、厚さなどによって洗濯量が変わります。
通常の衣類では洗濯量は表示の7~8割が適当です。
- 「風乾燥」運転での定格容量は、化繊1kgです。

洗剤・ソフト仕上(柔軟)剤・漂白剤量

洗剤は洗剤量/水量(L)表示に従って入れてください。

洗剤や仕上剤の使いかた

合成洗剤						石けん (天然油脂)		ソフト仕上(柔軟)剤				漂白剤		
粉末		液体				液体中性	粉末	液体	濃縮			普通	濃縮	普通
(水30Lあたり)		(水30Lあたり)				(水30Lあたり)	(水30Lあたり)	(水30Lあたり)	(水30Lあたり)				(水30Lあたり)	
20g	25g	10mL	20mL	25mL	40mL	36g	40mL	4mL	7mL	10mL	20mL	20mL	40mL	
アタック	アタック リセットパワー ニュービーズ ホールド トップ プラチナクリア 部屋干しトップ 消臭ブルータイヤ	アタック Neo トップ NANOX アリエール REVO	アリエール イオンパワー ジェル リキッド トップ	ニュービーズ ジェル アタック バイオジェル 香りつづくとっ	エマール アクロン	そよ風	洗濯用 液体複合 石けん	ハミング Neo	ハミング (濃縮タイプ) ふんわり ソフラン レノア プラス	ハミング フレア しわスッカリ ソフラン 香り と デオドラント のソフラン	ハミング	ブライトW ワイド ハイター EXパワー	手間なし ブライト ワイド ハイター	
31g	39g	16mL	31mL	39mL	63mL	56g	63mL	6mL	11mL	16mL	31mL	31mL	63mL	
27g	33g	13mL	27mL	33mL	53mL	48g	53mL	5mL	9mL	13mL	27mL	27mL	53mL	
25g	32g	13mL	25mL	32mL	51mL	46g	51mL	5mL	9mL	13mL	25mL	25mL	51mL	
21g	26g	10mL	21mL	26mL	41mL	37g	41mL	4mL	7mL	10mL	21mL	21mL	41mL	
13g	17g	7mL	13mL	17mL	27mL	24g	27mL	3mL	5mL	7mL	13mL	13mL	27mL	

●家庭用品品質表示法の改正に伴い、メーカーにより洗剤の標準使用量(水30Lに対し〇〇g)が表示されていないものもあります。また、洗剤の種類により、スプーン1杯の洗剤量が異なりますので、洗剤容器にある「使用量の目安」を参考にしてください。

●軽い汚れの場合は、上の表の半分程度(5~6割)が適当です。

洗剤や仕上剤の使いかた(続き)

洗剤・ソフト仕上(柔軟)剤・漂白剤の入れかた

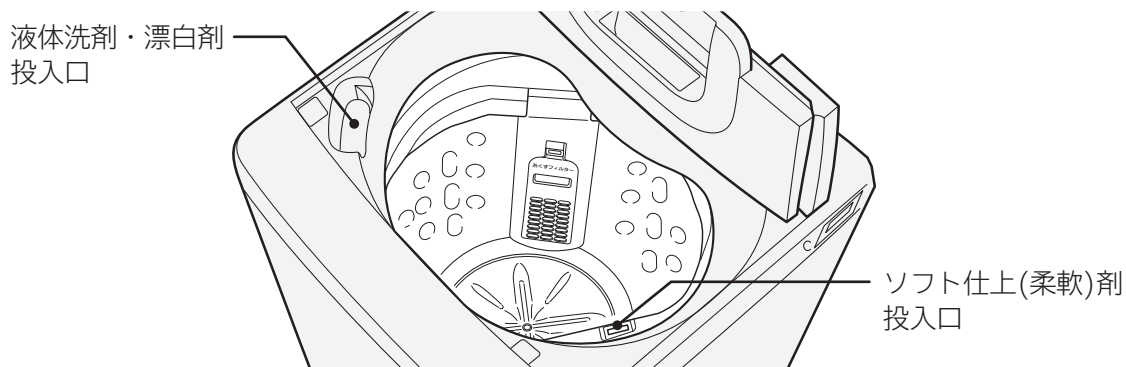

粉末合成洗剤 (石けん(天然油脂)をご使用の場合は→(P.22))

洗濯物の外周に均一に回し入れる

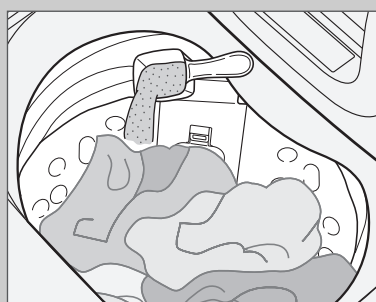

- 洗剤は表示に従って適量を入れてください。入れ過ぎるとすすぎが不十分になったり、洗剤の溶け残りや泡による弊害が起こる場合があります。
- 粉末石けん(天然油脂)や複合石けん(天然油脂)などは、よく溶かしてから直接洗濯・脱水槽に入れてください。
- タブレット、シート、キューブタイプなどの洗剤をご使用になるときは、よく溶かしてから直接洗濯・脱水槽内に入れてください。

液体合成洗剤

液体洗剤・漂白剤投入口に、水でうすめた液体合成洗剤を入れる



- 電源を入れる前に、液体合成洗剤を入れないでください。排水弁が開いているため、液体合成洗剤が流れ出てしまいます。
- 粘度の高い液体洗剤は、洗剤残りを少なくするため、水で薄めて液体洗剤・漂白剤投入口に流し込むことをおすすめします。

漂白剤

●洗剤を入れたあとに
液体漂白剤を入れる

- 使用量および使いかたは、漂白剤の表示に従ってください。
- 液体漂白剤は直接洗濯物にかけないでください。変色、布破れの原因になります。
- 塩素系の漂白剤を洗濯・脱水槽に入れたまま、長時間放置しないでください。
- 液体洗剤・漂白剤投入口の周囲に漂白剤をこぼさないように注意してください。

ソフト仕上(柔軟)剤

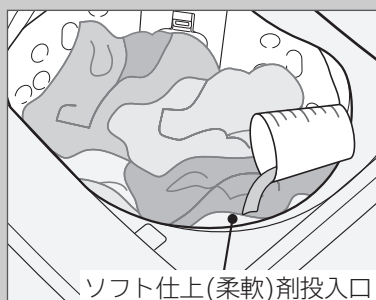
ソフト仕上(柔軟)剤投入口に、
ソフト仕上(柔軟)剤を入れる

- ソフト仕上(柔軟)剤が入れにくい場合は、洗濯・脱水槽を投入口の反対側に寄せてください。

- ソフト仕上(柔軟)剤を入れたまま長時間放置しないでください。固まってしまう場合があります。
- 次のような洗剤やソフト仕上(柔軟)剤は、においが気になる場合があります。
 - ・香りの強い柔軟剤
 - ・粘性の高いもの
 - ・天然油脂を使用した洗剤
 次のことをお試しください。
 - ・洗剤やソフト仕上(柔軟)剤の使用量を減らしてください。
 - ・香りの強い柔軟剤以外をお試しください。
 - ・「槽洗淨」コースを運転してください。→(P.38)
- ソフト仕上(柔軟)剤を入れ過ぎないでください。(最大31mL以下)
多く入れても有効に働きません。
- 洗濯機が傾いていたり、給水中に洗濯・脱水槽を傾けたりすると、投入口に水が入る場合があります。

- ソフト仕上(柔軟)剤投入口のお手入れについて
→(P.48)

洗剤や仕上剤の使いかた(続き)

石けん(天然油脂)の入れかた

次のいずれかの方法でよく溶かしてから、洗濯・脱水槽に直接入れてください。

バケツなどで溶かす

- 1 バケツなどに、30℃ぐらいのぬるま湯を約5L用意する
- 2 ぬるま湯に石けん(天然油脂)を少しずつ入れながら、十分に溶かす
 - 石けん(天然油脂)が固まったり、粉が残ったりしないよう、十分に溶かす。
- 3 **切/入** を押し、電源を入れる
- 4 洗濯・脱水槽に洗濯物を入れ、お好みのコースを選ぶ
- 5 **スタート一時停止** を押す
- 6 給水開始後、**スタート一時停止** を押し、一時停止する
- 7 ふたを開け、溶かした石けん液を洗濯・脱水槽に入れ、ふたを閉め **スタート一時停止** を押し、運転を再開する



直接洗濯・脱水槽で溶かす

- 1 **切/入** を押し、電源を入れ、**コース** を押し、「標準」コースを選ぶ
- 2 「水量」「行程」のボタンを押し、「水量31L」、行程で「洗い」を設定する →(P.40)

水量	行程
31L	洗い
- 3 **スタート一時停止** を押し、運転を開始する
- 4 給水後、かくはんが始まったら、**スタート一時停止** を押し、一時停止する
- 5 ふたを開け、石けん(天然油脂)を入れ、ふたを閉め **スタート一時停止** を押し、運転を再開する
- 6 運転終了後、電源が切れたら、再度電源を入れる
- 7 洗濯物を入れて、お好みのコースを選ぶ
- 8 **スタート一時停止** を押し、運転する

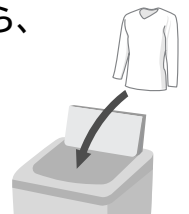

※あらかじめ水が入っていますので、水量が多めに表示されます。その場合は手動で水量を設定してください。→(P.40)

- 石けん(天然油脂)は合成洗剤に比べ洗濯物に残りやすいので、「注水すすぎ」ですすいでください。すすぎが十分でないとう黄ばみや、においの原因になることがあります。
- 使用量が多過ぎたり、低温の水に直接入れると、完全に溶けない石けん分がホースや洗濯・脱水槽の内側に付着し、浮き上がって洗濯物を汚すことがあります。
- 石けん(天然油脂)を使うとき、合成洗剤を約1割混ぜると、石けんかす(金属石けん)の発生を抑えることができます。
- 石けん(天然油脂)は石けんかすが発生しやすいため、1か月に一度を目安に日立純正洗濯槽クリーナーを使い、「槽洗浄」コースでのお手入れをしてください。→(P.38)
- 合成洗剤のみの場合は、「直接洗濯・脱水槽で溶かす」に記載の方法で運転しないでください。泡による弊害が起こる場合があります。
- 液体石けん(天然油脂)は、水で溶かしたまま放置しないでください。固まるおそれがあります。

次の場合は石けん(天然油脂)を使用しないでください。

- 「予約9時間後」コースのとき
洗濯・脱水槽内で固まるおそれがあります。
- 「毛布」「ドライ」コースのとき
つけおき洗いにより、黄ばみや黒ずみのおそれがあります。

洗濯のりの入れかた

洗濯のりについて

化学合成のり（酢酸ビニール系、PVAc）と表示されているものに限りです。

●上記以外の洗濯のりは、故障の原因となるおそれがありますので、成分表示をご確認ください。

※PVA(ポリビニルアルコール)は使用しないでください。十分なのり付けができない場合や、本体の故障の原因になるおそれがあります。

洗濯のりの量

洗濯のりに表示されている分量を目安にしてください。

のり付けできる洗濯量

1kg以下（洗濯物の重さの目安→(P.15)）

のり付け運転

●のり付けした洗濯物は「風乾燥」運転で乾燥しないでください。しわの原因になります。

溶かし行程

- 1 切/入 を押し、電源を入れる
- 2 コース を押し、「標準」を選ぶ
- 3 水量 を押し、「31L」を選ぶ
- 4 スタート一時停止 を押す

スタート一時停止 を押したあと、給水が始まったら一時停止し、直接洗濯・脱水槽に洗濯のりを入れ、再度 スタート一時停止 を押します。

のり付け行程

- 5 洗濯のりが溶けたら電源を切り、のり付けしたい洗濯物(1.0kg以下)を入れる
- 6 「洗い」→「脱水」を運転する→(P.40)
水量は洗濯物の量に応じて調整してください。

のり付けしたあとは：洗濯・脱水槽にのりが残るので、洗い流してください。

- 1 切/入 を押し、電源を入れる
- 2 コース を押し、「標準」を選ぶ
- 3 水量 を押し、「47L」を選ぶ
- 4 ふたを閉め、スタート一時停止 を押す

念入りに洗い流したいときは





コース を押し、「槽洗浄」コースを運転してください。→(P.38)

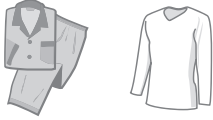

●洗剤、洗濯物はいれしないでください。

洗濯する

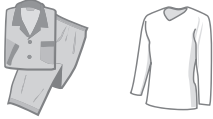
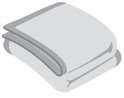
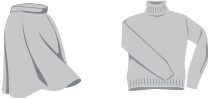
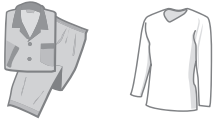
コースの使い分け

こんな洗濯物やこんなときに	コース コース	最大 洗濯容量	水量 水量	おすすめ 洗剤
普段の洗濯物 	標準	5kg	変更できる	粉末合成洗剤 または 液体合成洗剤
すすぎ1回推奨の 節水タイプ洗剤で 洗濯したいもの 	すすぎ1回	5kg		すすぎ1回 専用洗剤
軽い汚れを短時間に 洗濯したいもの 	おいそぎ	2.5kg		スピードコース 専用洗剤
干し時間を短縮 したい →(P.26) 	洗▶風乾	5kg		粉末合成洗剤 または 液体合成洗剤
毛布を洗いたい →(P.28) 	毛布	2.4kg		液体合成洗剤
手洗いマーク付きの 洗濯物 →(P.30) 	ドライ	1kg		ドライマーク 衣類専用洗剤 または 液体中性洗剤
予約での洗濯 →(P.34) 	予約9時間後	5kg		粉末合成洗剤 または 液体合成洗剤
洗濯・脱水槽の 汚れが気になる →(P.38) 	槽洗浄	洗濯物を入れない でください 	変更できない	

⚠ 注意

脱水異常振動によるけがや、故障などを防ぐために→(P.12)

- 防水性のマット・シートや衣類、足ふきマット、玄関マットなど硬くて厚いもの、水を通しにくい繊維製品、カーペットは、洗い・すすぎ・脱水・乾燥をしないでください。
- 洗濯物(シーツなど大物の洗濯物)を折りたたんで重ねて洗濯しないでください。
- 一辺が40cm以上の大きなネットは使用しないでください。
- 脱水時の異常振動により、洗濯物が飛び出したり、衣類が損傷したり、洗濯機や周囲の壁や床などを破損するおそれがあります。

使いかた

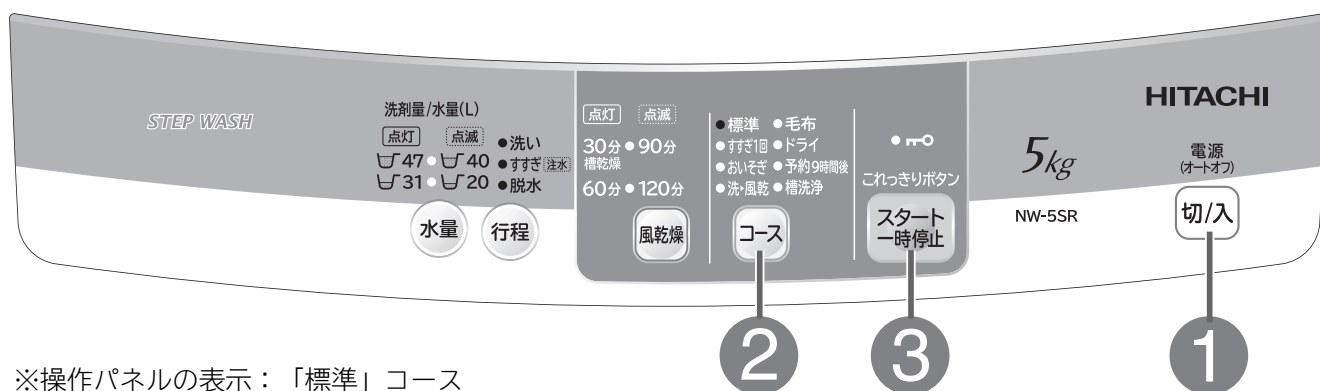

※操作パネルの表示：「標準」コース

洗濯する

準備

水栓を開け、洗濯物を入れる→(P.15~17)

1

切/入 を押し、電源を入れる

2

コース を押し、コースを選ぶ

■「水量」「すすぎ」の設定を変更したい→(P.41)

3

スタート一時停止 を押し

洗濯物の量を計測し、洗剤量/水量(L)を表示します。

洗剤量/水量(L)

点灯 点滅
 47 ● 40
 31 ○ 20

「標準」コース(水量47L)の例

4

洗剤量/水量(L)表示に従って、
洗剤、漂白剤、ソフト仕上(柔軟)剤を入れてふたを閉める
→(P.18~21)

洗濯～風乾燥する(洗▶風乾)

■標準コースで洗濯したあと、30分の風乾燥で干し時間を短縮します。

「洗▶風乾」コース

ヒーターを使った乾燥ではありません。洗濯・脱水槽の回転で洗濯物の水分を飛ばし、ふたの吸気口より空気を取り込み洗濯物を乾燥させます。風乾燥のため、乾きに関係なく終了します。

- 洗濯物の量・種類、気温・湿度、室内の換気状態、設置環境によって乾き具合に差が出ます。
(乾燥していても、洗濯物の温度が低く、乾いていないと感じる場合があります)
特に綿100%のような厚手の洗濯物に乾きムラが生じることがありますが異常ではありません。
そのようなときは、追加運転を行うか、天日干しをしてください。

⚠ 注意

脱水異常振動によるけがや、故障などを防ぐために→(P.12)

- 防水性のマット・シートや衣類、足ふきマット、玄関マットなど硬くて厚いもの、水を通しにくい繊維製品、カーペットは、洗い・すすぎ・脱水・乾燥をしないでください。
- 洗濯物(シーツなど大物の洗濯物)を折りたたんで重ねて洗濯しないでください。
- 一辺が40cm以上の大きなネットは使用しないでください。
- 脱水時の異常振動により、洗濯物が飛び出したり、衣類が損傷したり、洗濯機や周囲の壁や床などを破損するおそれがあります。

使いかた

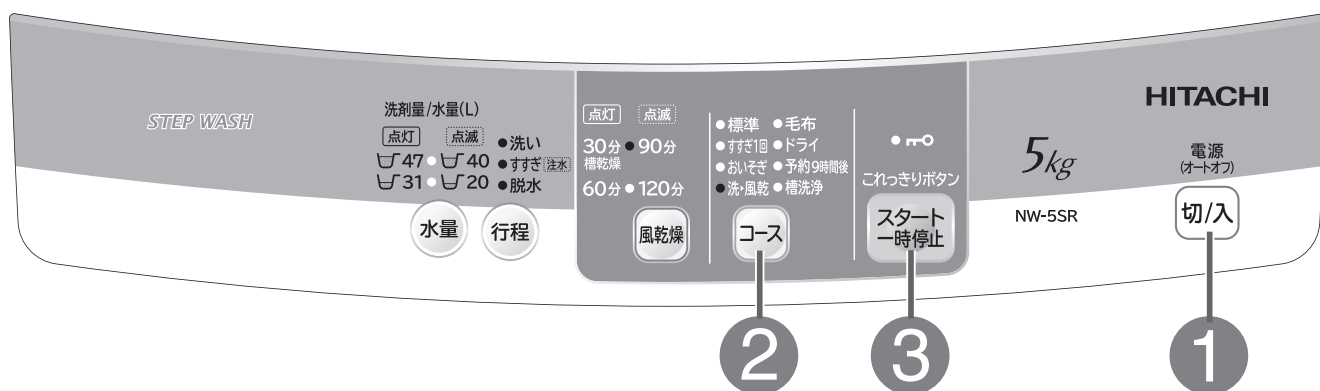

洗濯〜風乾燥する(洗▼風乾)

準備

水栓を開け、洗濯物を入れる→(P.15~17)

1

切/入 を押し、電源を入れる

2

コース を押し、「洗▶風乾」コースを選ぶ

■「水量」の設定を変更したい→(P.41)

3

スタート一時停止 を押す

洗濯物の量を計測し、洗剤量/水量(L)を表示します。

4

洗剤量/水量(L)表示に従って、
洗剤、漂白剤、ソフト仕上(柔軟)剤を入れてふたを閉める
→(P.18~21)

●洗濯・脱水槽に水が入っている場合は、水を排水してください。→(P.40)

毛布コースで洗濯する(毛布)

お洗濯の準備～終わったあと

■毛布を洗うコースです。別売りの「毛布洗いネット(MO-F40)」が必要です。→(P.64)

●毛布洗いネットを使用せずに洗濯すると、毛布を傷めたり、洗濯機が破損するおそれがあります。

洗濯できる毛布

素材	アクリル、ポリエステルまたは綿
取扱絵表示	 (弱い手洗いが良い)表示
サイズ	幅140cm×長さ200cm以下、1枚の重さが 2.4kg以下
洗濯できないもの	●羊毛(ウール)やカシミア素材のもの ※電気毛布は、電気毛布の取扱説明書に従って洗濯してください。

●ほかの洗濯物は追加しないでください。

毛布洗いネットに入れる

■1.5kg～2.4kgの場合

毛布の折りかた

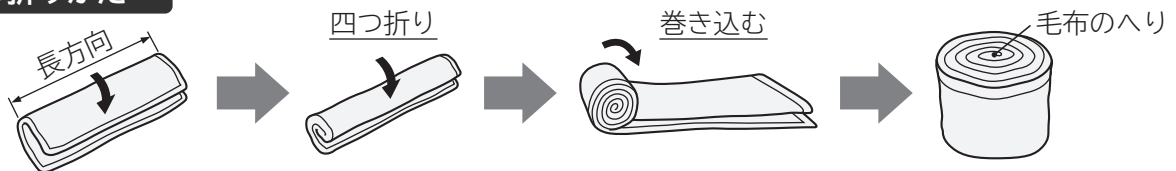

毛布の入れかた

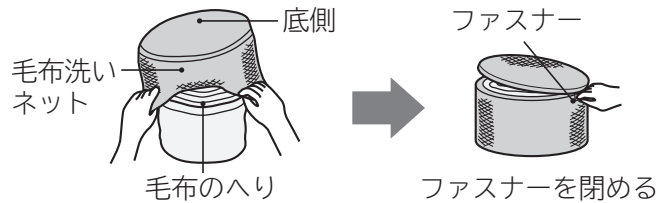

■1.5kg未満の場合 折らずに角から少しずつ「毛布洗いネット」に入れてください。

毛布の入れかた

■ファスナーを上にして洗濯・脱水槽に入れてください。

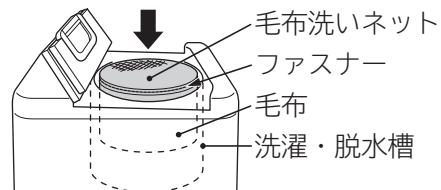

取り出しかた

■毛布洗いネットのファスナーを開け、毛布の中央部を引き上げ毛布だけ先に取り出します。

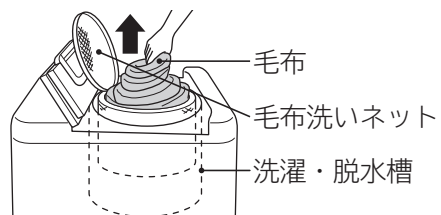

干しかた

■風通しのよいところで自然乾燥させます。

- 時々裏返すと、乾燥がより効果的です。
- 毛布は湿っているうちに、ブラシで一方方向に毛並みをそろえると、きれいに仕上がります。

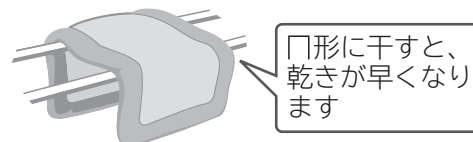

使いかた

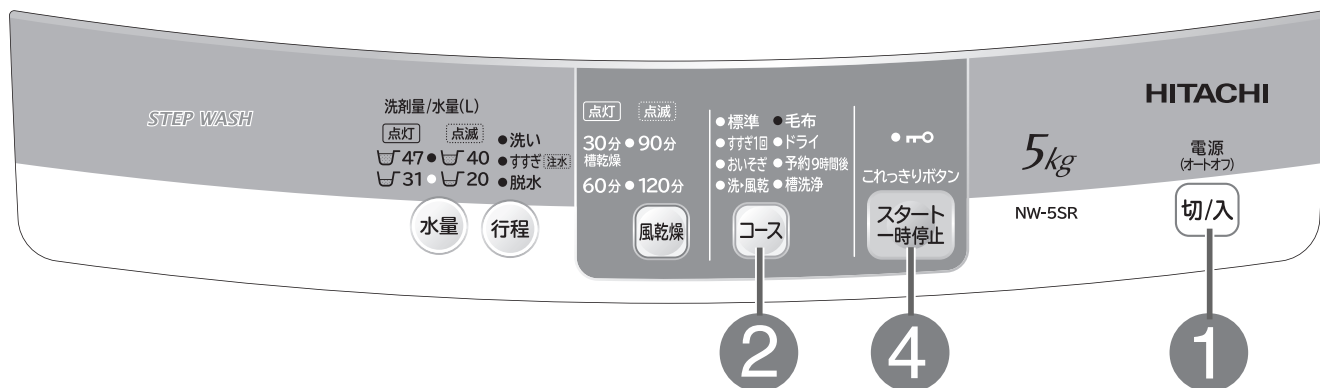

毛布コースで洗濯する(毛布)

準備

水栓を開け、毛布を入れる→(P.28)

1

切/入 を押し、電源を入れる

2

コース を押し、「毛布」コースを選ぶ

水量は自動的に「47L」になります。
お好みに合わせて設定できます。

■「水量」の設定を変更したい→(P.41)

3

液体洗剤、ソフト仕上(柔軟)剤を入れてふたを閉める
→(P.18~21)



4

スタート一時停止 を押し

- 汚れのひどい部分は、あらかじめ液体合成洗剤または部分洗い用洗剤を塗布して汚れを落としてください。
- 洗濯物の量に対して水位を低くすると、布が傷むおそれがありますのでご注意ください。

ドライコースで洗濯する(ドライ)







お洗濯の準備

■  (弱い手洗いが良い)表示のデリケートな衣類や  (ドライクリーニングができる)表示の衣類を、やさしく洗い上げるコースです。



素材や容量によって、洗濯できないものがあります。

- 「ドライ」コースでは、部分運転はできません。
- 「ドライ」コースは、洗剤量の計測はしません。

洗濯できるもの

素 材	ウール、ポリエステル ●セーター、カーディガン ●スラックス、スカート ●ブラウス、シャツ、ワンピース ●学生服、セーラー服
取扱絵表示	●  (弱い手洗いが良い)表示 ●  (洗濯機による洗濯ができる)表示 ●  (ドライクリーニングができる)表示と、  または  表示の組み合わせ ※上記の絵表示があっても、洗えないものがあります。→(P.15)
容量	1.0kg以下
洗濯できないもの	 (水洗いはできない)表示のもの、  (溶剤は石油系のものを使用する)表示のものは、洗濯機で洗濯できません。

使用する洗剤

取扱絵表示	使用する洗剤
 (ドライクリーニングができる)	ドライマーク衣類専用の液体洗剤(エマール、アクロンなど)
 (弱い手洗いが良い)	ドライマーク衣類専用の液体洗剤(エマール、アクロンなど)
	液体中性洗剤(ナノックス、香りつづくトップなど)

- 使用量は洗剤の表示に従ってください。
- 液体洗剤以外は使用しないでください。

洗濯前の前処理

■洗濯物に力をかけない洗いかたをしますので、前もって下記の前処理をしてください。

- ボタンやしゅうがついている洗濯物は裏返しにしてください。
- ボタンやファスナーは閉めてください。
- 洗濯後、縮みが大きくなった場合に備え、元の形に修正するための型紙を取っておくと便利です。

色落ちの確認

- 色落ちしそうな洗濯物は、あらかじめ、色落ちの確認をしてください。
白いタオルなどに洗剤液を含ませ、洗濯物の目立たない部分に強く押し当ててタオルに色移りしないか確認してください。
色落ちがあった場合は、洗濯しないでください。
- 色落ちしやすい衣類(スカーフ、外国製の衣類など)は、十分に注意してください。

脂汚れ、しみなどを落ちやすくする

- しみやひどい汚れは早めに処理してください。
時間がたつと落ちにくくなりますので、洗濯前に部分洗いなどで処理をしておくことより効果的です。

えり、そで口などの脂汚れ

- えり、そで口、すそやポケット回りの汚れは、洗剤の原液をつけて、ブラシで一定方向にこすってください。



しみ

- 洗濯物の裏にタオルを当て、洗剤の原液をつけてブラシなどで軽くたたいて落してください。

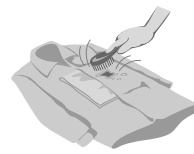

しみの抜きかたワンポイント

- 衣類にしみがついた場合は、3倍濃度の洗剤液につけ置きしてください。
- それでも落ちないしみ汚れには、漂白剤をご使用ください。

漂白剤の種類

酸化型	酸素系 (ワイドハイター、カラーブライトなど)	色・柄物に使えます。 粉末の場合は、毛・絹には使えません。
	塩素系(ハイターなど)	色・柄物には使えません。
還元型 (ハイドロハイター)	水中の鉄分で黄ばんだり、さびがついたりしたときや、塩素系漂白剤のためにワイシャツのえりの芯地が黄変したときに使います。 色・柄物には使えません。	

- ご使用前に漂白剤の容器に表示してある注意書きをよくご覧になり、正しく使用してください。

ドライコースで洗濯する(ドライ)(続き)

終わったあと

干しかた

- ウールなどのセーターは、形を整えて日陰で平干しにします。
- 風呂のふたなどを使って平干しにすると形くずれが防げます。
- ブラウスやワンピースは形を整えて日陰でハンガーに干します。

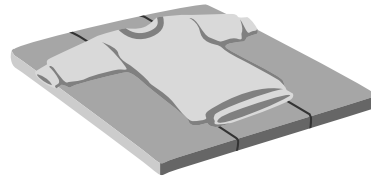

仕上げについて(縮み、形くずれの直しかた)

- スチームアイロンを軽く浮かせてスチームをかけ、形を整えます。

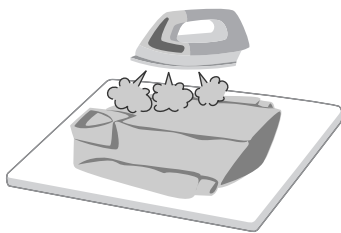

- スチームをたっぷり当てたあと、洗濯前にとっておいた型紙に合わせて元の形まで伸ばし、形を整えます。

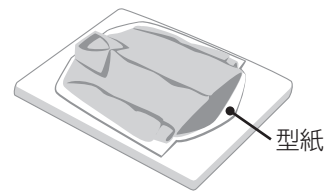

使いかた

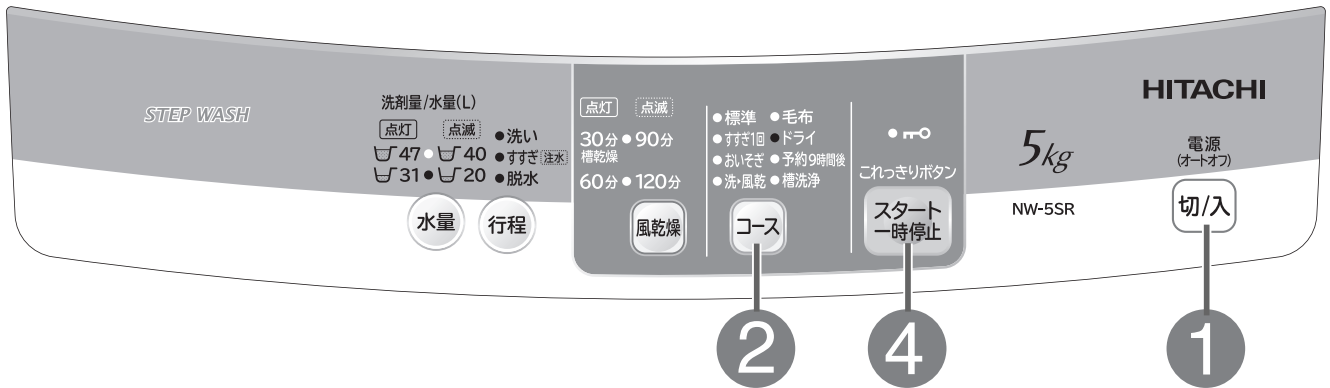

ドライコースで洗濯する(ドライ)

準備

水栓を開け、洗濯物を入れる→(P.30、31)

1

切/入 を押し、電源を入れる

2

コース を押し、「ドライ」コースを選ぶ

水量は自動的に「31L」になります。
お好みに合わせて設定できます。

■「水量」の設定を変更したい→(P.41)

3

液体洗剤、ソフト仕上(柔軟)剤を入れてふたを閉める
→(P.18~21)

4

スタート一時停止 を押し

- お湯や風呂の残り湯は使用しないでください。
洗濯物の縮みが大きくなったり、入浴剤の色が移るおそれがありますので、水道水を使用してください。
- 洗濯物の量に対して水位を低くすると、布が傷むおそれがありますのでご注意ください。

予約をする(予約9時間後)

■今から「9時間後」に洗濯を終了させることができます。

出かけている間に洗いたいときや、夜間に洗って朝干したいときなどに便利です。

運転内容は「標準」コースと同じです。

こんなときに

●予約内容の確認

 を押す。(押している間、予約内容を表示)

●予約の取り消し

 を押し、電源を切る。

●予約の変更

 を押し、電源を切り、初めからやり直す。

●洗濯物の追加

電源を切らずに、洗濯物を追加してください。

- 洗濯物の量や質、給水量、水温、気温、排水条件により運転終了時間が変わることがあります。
- 色移りしやすい洗濯物は一緒に洗濯しないでください。
- 電源プラグを抜いたり、停電したときは、取り消されます。
- 洗濯物のしわ防止のため、洗濯が終わったらできるだけ早く干してください。
- 洗濯終了後、すぐに洗濯物を取り出してください。長時間放置すると、においの原因になります。
- 洗濯物の追加は、少なめにしてください。
洗濯物を入れ過ぎると汚れ落ちが悪くなったり、乾きムラの原因になります。
- 予約設定後に設定内容を変更して運転する場合は、一度洗濯・脱水槽内の水を排水してから運転してください。

洗剤の入れかた

■粉末合成洗剤

●白物のハンカチなどに包み、洗剤がこぼれないように洗濯・脱水槽の中央付近に押し込んでください。



■液体合成洗剤

●2倍にうすめて、投入口に入れてください。



使いかた

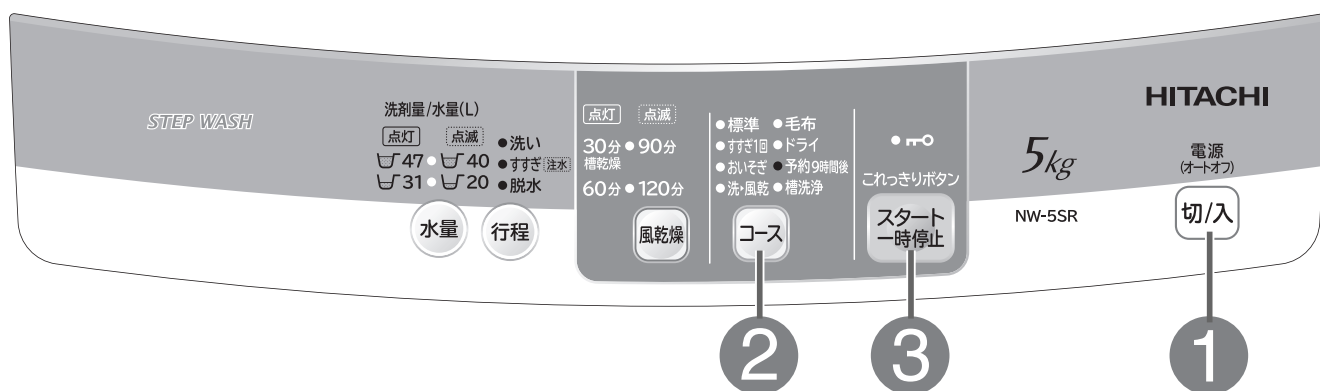

予約をする(予約9時間後)

準備

水栓を開け、洗濯物を入れる→(P.15~17)

1

切/入 を押し、電源を入れる

2

コース を押し、「予約9時間後」コースを選ぶ

■「水量」「すすぎ」の設定を変更したい→(P.41)

3

スタート一時停止 を押す

洗濯物の量を計測し、洗剤量/水量(L)を表示します。

4

洗剤量/水量(L)表示に従って、
洗剤、漂白剤、ソフト仕上(柔軟)剤を入れて
ふたを閉める→(P.18~21)

洗濯内容を表示したあと、「予約9時間後」のみ点灯します。

- 標準
- 毛布
- すすぎ1回
- ドライ
- おいそぎ
- 予約9時間後
- 洗・風乾
- 槽洗浄

「風乾燥」ボタンを使う（槽乾燥・風乾燥）

■「槽乾燥」運転と「風乾燥」運転が設定できます。

- 「槽乾燥」運転：洗濯・脱水槽のカビの発生を防止したいときにお使いください。
- 「風乾燥」運転：洗濯終了後の少量の洗濯物の仕上げや、熱に弱い素材の洗濯物の乾燥にお使いください。

風乾燥ボタンの使いかた(切り替え内容)

-  を押すごとに設定が切り替わります。

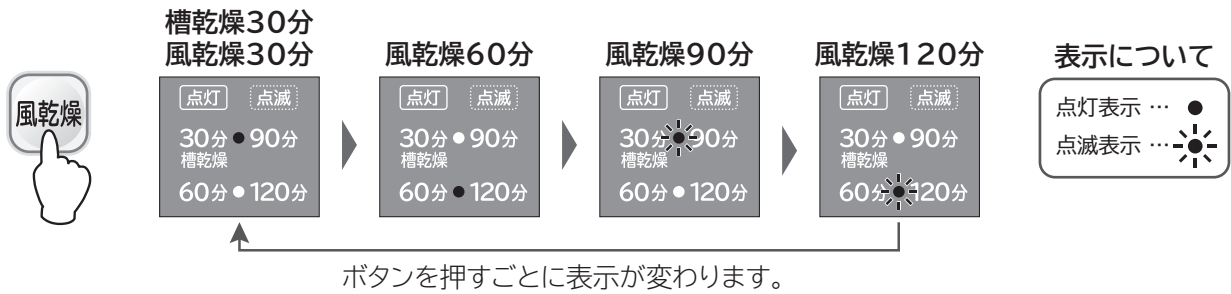

- ・「槽乾燥」または「風乾燥」の設定を解除するときは、 を押す、または  を押して電源を切ってください。

運転の使い分け

運転	最大洗濯容量	運転時間
槽乾燥 	洗濯物はいれないでください 	30分
風乾燥 	1kg 	30分
		60分
		90分
		120分

⚠ 注意

脱水異常振動によるけがや、故障などを防ぐために→(P.12)

- 防水性のマット・シートや衣類、足ふきマット、玄関マットなど硬くて厚いもの、水を通しにくい繊維製品、カーペットは、洗い・すすぎ・脱水・乾燥をしないでください。
- 洗濯物(シーツなど大物の洗濯物)を折りたたんで重ねて洗濯しないでください。
- 一辺が40cm以上の大きなネットは使用しないでください。
- 脱水時の異常振動により、洗濯物が飛び出したり、衣類が損傷したり、洗濯機や周囲の壁や床などを破損するおそれがあります。

槽乾燥運転

30分間の乾燥脱水運転で洗濯・脱水槽を乾燥させ、黒カビの発生を抑えます。

- 洗濯・脱水槽の動作



風乾燥運転

ヒーターを使った乾燥ではありません。洗濯・脱水槽の回転で洗濯物の水分を飛ばし、ふたの吸気口より空気を取り込み洗濯物を乾燥させます。風乾燥のため、乾きに関係なく終了します。

- 洗濯物の量・種類、気温・湿度、室内の換気状態、設置環境によって乾き具合に差が出ます。
(乾燥していても、洗濯物の温度が低く、乾いていないと感じる場合があります)
特に綿100%のような厚手の洗濯物に乾きムラが生じることがありますが異常ではありません。
そのようなときは、追加運転を行うか、天日干しをしてください。

風乾燥できる洗濯物

■洗濯物の量：化繊約1kg

- 洗濯物は目安位置以上に入れないでください。洗濯物を傷めるおそれがあります。
- 洗濯物の量が多いと、乾きムラが発生したり、しわが多くなります。

■洗濯物の重さの目安



- 裏地のある洗濯物は、運転時間を長めにしてください。
- 風による乾燥のため、運転終了時の洗濯物は温度が低いいため、乾いていないと感じる場合があります。

使いかた

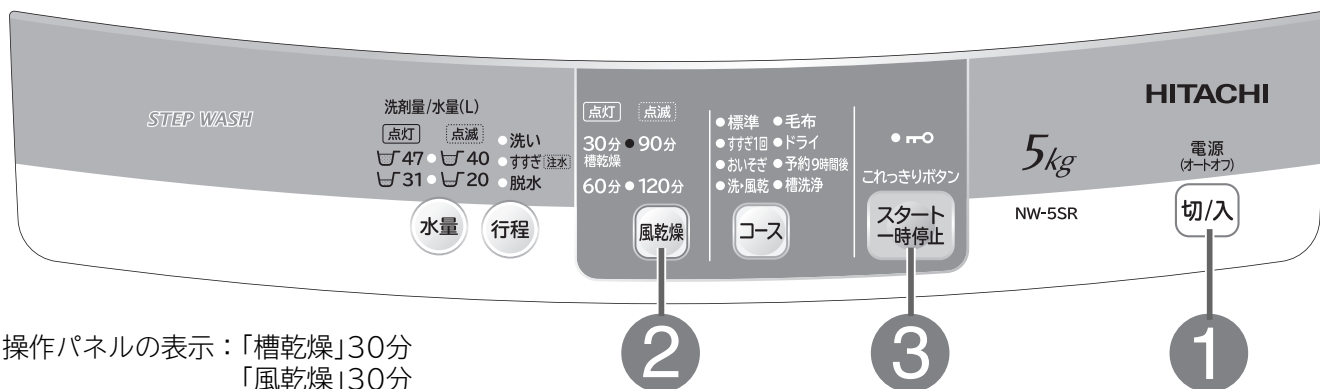

※操作パネルの表示：「槽乾燥」30分
「風乾燥」30分

「槽乾燥」運転の場合

洗濯物はいれないでください。

1 切/入 を押し、電源を入れる

2 風乾燥 を押し、「30分 槽乾燥」を点灯させる→(P.36)

3 ふたを閉め、スタート一時停止 を押す

「風乾燥」運転の場合

準備 洗濯物を1枚ずつ広げ、片寄らないように入れる→(P.15~17)

1 切/入 を押し、電源を入れる

2 風乾燥 を押し、希望の運転時間を選ぶ→(P.36)

3 ふたを閉め、スタート一時停止 を押す

- 洗濯・脱水槽に水が入っている場合は、水を排水してください。→(P.40)

槽洗浄コースを使う (槽洗浄)

■洗濯・脱水槽の汚れやにおいが気になるときにお使いください。

槽洗浄コース

運転時間は11時間です。

洗濯槽クリーナーなどを使い、洗濯・脱水槽に蓄積した石けんかすや黒カビを洗い落とし、最後に約30分間乾燥してにおいを取ります。

■洗濯・脱水槽の動作

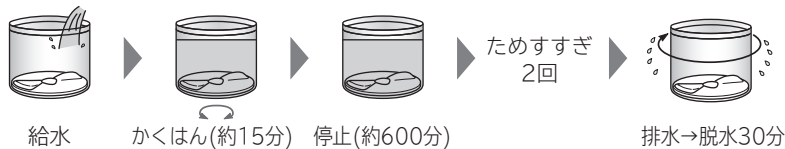

一般的に長期間使用すると、石けんかすの蓄積や黒カビなどにより、においが発生しやすくなります。

1～2か月に一度程度を目安に槽洗浄コースの運転をおすすめします。洗濯物への糸くず付着が気になるときもお使いください。

- しっかり洗浄したいときは、洗濯機専用の洗濯槽クリーナー「防食剤配合塩素系漂白剤」(例：日立純正洗濯槽クリーナーSK-1・別売り)をご使用ください。→(P.64)
- 衣類用塩素系漂白剤(「ハイター」など)または、洗濯槽用塩素系漂白剤(「洗たく槽カビキラー」など)をご使用ください。キッチン用漂白剤では効果が少ないため、使用しないでください。
- 洗濯槽クリーナーや各種の漂白剤に洗浄頻度が記載されている場合は、それに従ってください。

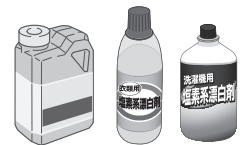

洗濯槽クリーナーなどのご使用にあたって

- 容器に使用量の記載があるものは、表示に従ってください。記載がないものは、約500mLを使用してください。
- 日立純正洗濯槽クリーナーSK-1をご使用になる場合は、1回に1本(1500mL)入れてください。
- 洗濯・脱水槽の中に入れるときは、本体表面に付着しないように注意してください。付着した場合は、すぐにふき取ってください。

使いかた

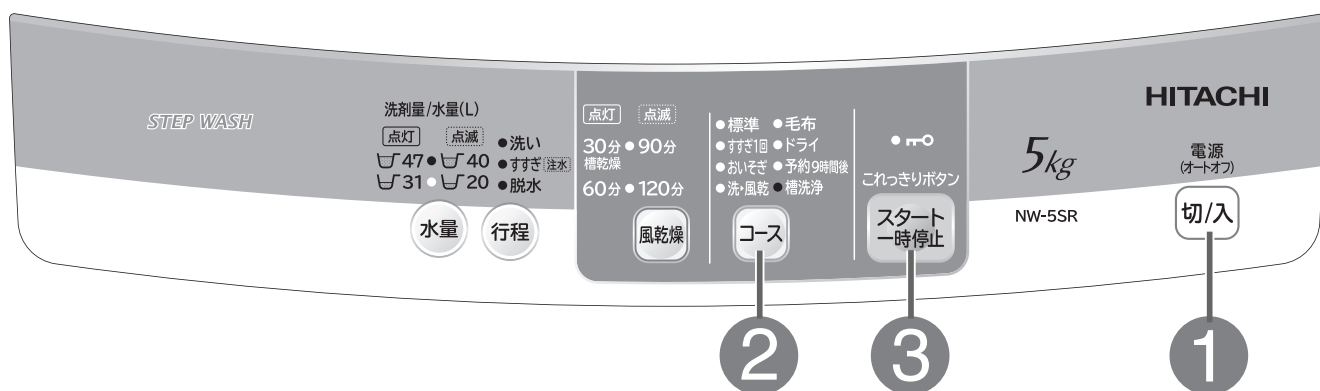

洗濯物はいれないでください。

準備

水栓を開ける

1

切/入 を押し、電源を入れる

2

コース を押し、「槽洗浄」コースを選ぶ

日立純正洗濯槽クリーナー(SK-1)または衣類用塩素系漂白剤を直接洗濯・脱水槽に入れる
→(P.64)

3

ふたを閉め、**スタート一時停止** を押す

標準コースで部分運転をする

使いかた

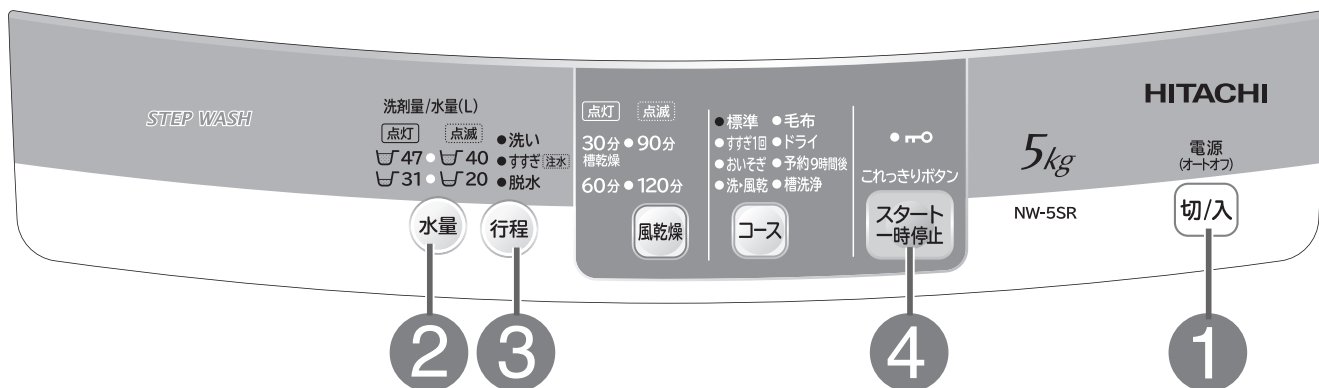

- 水量・洗い・すすぎ・脱水を設定したり、それぞれを組み合わせることで運転することができます。
(設定内容は記憶されません)
- 「スタート/一時停止」ボタンを押したあとは、行程を変更できません。
行程を変更するときは、電源を入れ直してください。
- 「標準」コース以外で部分運転する場合も、同じ操作をします。(できないコースもあります)

こんな場合に	1	2	3 行程ボタンで内容を設定する	
注水すすぎにしたい 洗い→注水すすぎ→脱水	電源 切/入	水量 水量を選ぶ →(P.41) ※水量の設定がないときは、自動的に決まります。	行程 ボタンを1回押す	
洗濯を分けて洗いたい 洗いのみ(水をためたい)			行程 ボタンを2回押す	
しわが気になる洗濯物を脱水しない 洗い→すすぎ			行程 ボタンを3回押す	
すすぎ液を再利用したい 洗い→注水すすぎ			行程 ボタンを4回押す	
洗濯・脱水槽の水を排水したいときや、 干す前に脱水したい 排水のみ、脱水のみ			設定できない	行程 ボタンを5回押す
洗った洗濯物をすすいで脱水したい すすぎ→脱水			水量 水量を選ぶ →(P.41) ※水量の設定がないときは、「47L」になります。	行程 ボタンを6回押す
洗った洗濯物をすすいで脱水したい 注水すすぎ→脱水			水量 水量を選ぶ →(P.41)	行程 ボタンを7回押す
のり付けをしたい→(P.23) 洗い→脱水			水量 水量を選ぶ →(P.41)	行程 ボタンを8回押す

水量の換えかた

●「水量」ボタンを押すごとに、ランプの表示が変わります。

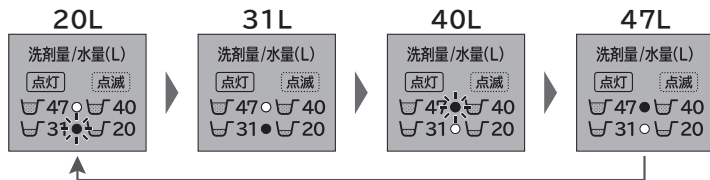

■洗いの途中で水を足したいときは

「水量」ボタンを押します。押し続けている間、給水します。(「47L」に達すると、それ以上は給水しません)

洗い・すすぎ・脱水の換えかた

●「行程」ボタンを押すと、設定を変更できます。

表示ランプ			4	終了
洗い	すすぎ	脱水		
●	●	●	スタート 一時停止 スタート ボタンを押す	すすぎが注水すすぎになります。
●	☀️ (注水すすぎ)	●		すすぎが注水すすぎになります。
●	○ (すすぎなし)	○		洗濯液は残ったまま停止します。
●	● (ためすすぎ)	○		すすぎ液は残ったまま停止します。
●	☀️ (注水すすぎ)	○		すすぎ液は残ったまま停止します。 すすぎが注水すすぎになります。
○	○ (すすぎなし)	●		排水して、脱水します。
○	● (ためすすぎ)	●		すすぎの前に排水、脱水をします。
○	☀️ (注水すすぎ)	●		すすぎの前に排水、脱水をします。 すすぎが注水すすぎになります。
●	○ (すすぎなし)	●		すすぎをせずに洗いと脱水をします。

※電源を入れる(または、「行程」ボタンを9回押す)と「洗い」「すすぎ」「脱水」のランプがすべて点灯します。

全自動コースの運転内容と、変更できる内容

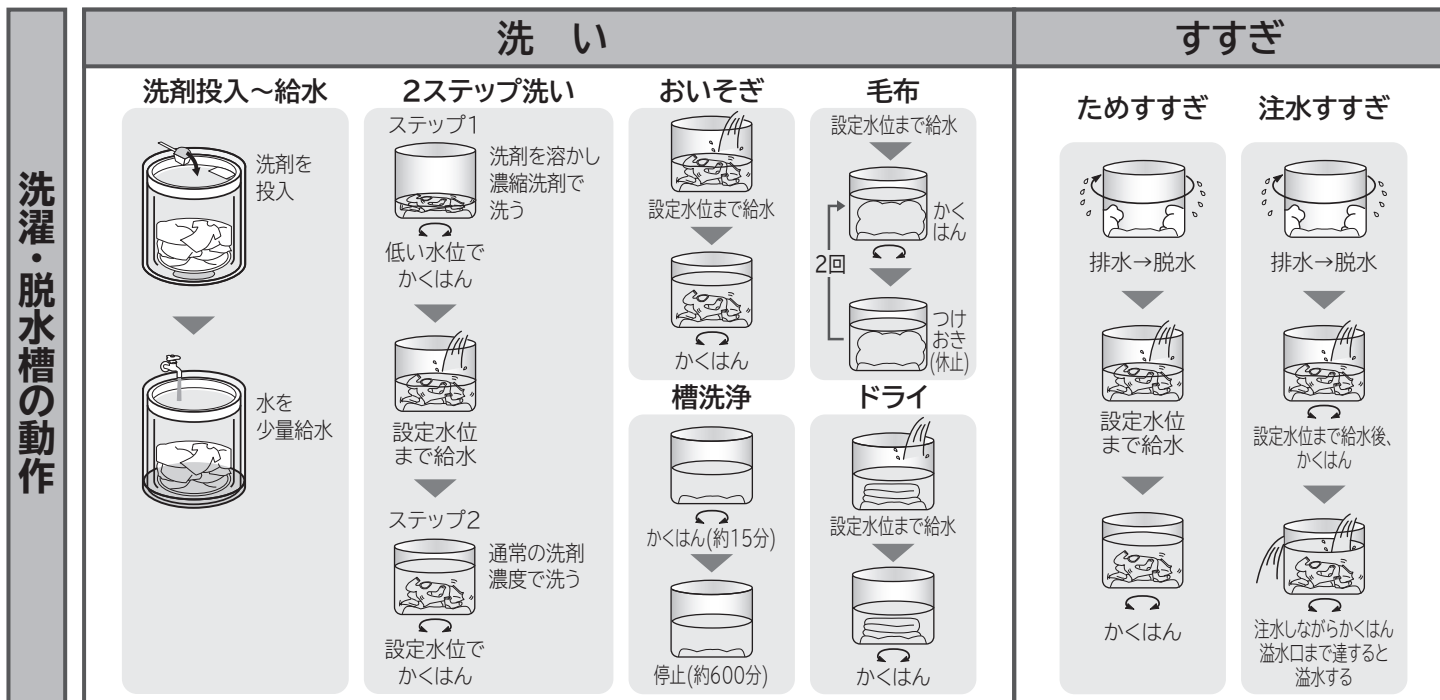

：標準設定内容



：各ボタンで切り替えできる内容

コース	水量	洗い	すすぎ	
			1回目	2回目
標準	20～47L	12分	ためすすぎ	ためすすぎ
	20～47L		注水すすぎ※2	注水すすぎ※2
すすぎ1回	20～47L	12分	ためすすぎ	—
	20～47L		—	—
おいそぎ	38L※1自動設定	6分	ためすすぎ	—
	20～47L		注水すすぎ※2	—
洗▶風乾	20～47L	12分	ためすすぎ	ためすすぎ
	20～47L		—	—
毛布	47L	25分	ためすすぎ	ためすすぎ
	20～47L		—	—
ドライ	31L	6分	注水すすぎ※3	—
	20～47L		—	—
予約9時間後	20～47L	12分	ためすすぎ	ためすすぎ
	20～47L		注水すすぎ※2	注水すすぎ※2
槽洗浄	47L	615分	ためすすぎ	ためすすぎ
風乾燥	—	—	—	—

※1 水量のランプ表示は40Lです。→(P.18)

※2 「すすぎ」のランプが点滅します。

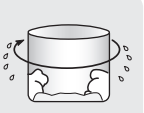
※3 「すすぎ」のランプが点灯します。

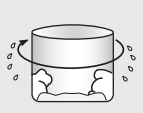
脱 水	風乾燥
 排水→脱水 洗▶風乾 槽洗浄  排水→脱水 脱水は30分 になります。	 排水→脱水 希望した時間 (30分、60分、 90分、120分) 脱水します。

設定内容の変更について

- 「スタート/一時停止」ボタンを押したあとは、設定(コース、行程、風乾燥)の変更はできません。
変更する場合は、電源を入れ直してください。
- 脱水の途中で「スタート/一時停止」ボタンを押し、再度「スタート」した場合は、脱水を始めからやり直します。
- 「すすぎ1回」「洗▶風乾」「毛布」「ドライ」コースは、行程の変更はできません。
- 「槽洗浄」コースは、水量と行程の変更はできません。

注水すすぎについて

- 「注水すすぎ」は「すすぎ」ランプが点滅します。
- 「注水すすぎ」を設定した場合、水漏れを防ぐためにセンサーが異常水位を検知し、注水を途中で停止する場合があります。

脱水	風乾燥	所要時間の目安
9分	—	52分 (39~52分)
9分	—	42分 (34~42分)
5分	—	25分 (21~27分)
30分	—	73分
9分	—	56分
2分	—	23分 (21~26分)
9分	—	52分 (39~52分)
30分	—	67分
—	30、60、90、120分	30、60、90、120分

目安時間について

- 所要時間の目安時間は、室温20℃、水温20℃で運転した場合です。
- 初期所要時間表示は目安であり、実際の時間とは異なる場合があります。
- 給水時間(給水量毎分15L)、排水時間を含みます。水道水圧、洗濯物の量、排水条件、室温により変わります。
- 洗い時間、脱水時間は、実際に運転する時間とは異なる場合があります。
- ()は、手動で切り替え設定したときの目安時間です。

便利な使いかた

お湯を使う(風呂水など)

- 1 **切/入** を押し、電源を入れる
- 2 **スタート一時停止** を押す
- 3 洗剂量/水量(L)が、点滅または点灯していることを確認する
- 4 **切/入** を押し、電源を切る

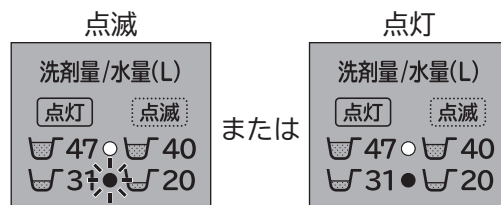

- 5 ふたを開け、洗濯・脱水槽に洗濯物と洗剤を入れる
●洗剤は、洗濯物の量に応じて入れてください。→(P.18、19)

- 6 お湯(風呂水など)を入れる
●洗濯物が完全につかるまで入れてください。
●50℃以下のお湯をご使用ください。
●つけおき洗いする場合は、このまま放置してください。

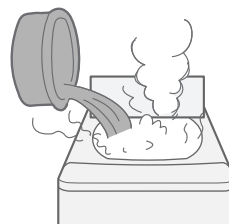

- 7 **切/入** を押し、電源を入れる
●電源を入れたまま、10分以上放置しないでください。
自動的に電源が切れて、入れたお湯(風呂水など)が排水されます。→(P.50)

- 8 **コース** を押し、お好みのコースを選ぶ

- 9 ふたを閉め、**スタート一時停止** を押す
●所定の水量に達していない場合は、水道水が給水されます。
●お湯が入っていますので、洗剂量/水量(L)表示が多めに表示されることがあります。
その場合は、手動で水量を設定してください。→(P.40)

- 洗剤は入れ過ぎないでください。
入れ過ぎると発泡するおそれがあります。
- 入浴剤の入った風呂水を使うときは、入浴剤の注意書きに従ってください。
色移りや変色を防ぐためです。
- お湯(風呂水など)を洗濯・脱水槽に入れる際は、洗濯機の周囲や、操作パネルにこぼさないようご注意ください。
濡れた場合は、乾いた布でふいてください。

洗濯液を2度使う

1 1回目は汚れの少ないものを洗う

洗いのみ (水をためたい) を運転します。→(P.40)

- 水量に合わせて洗剤を入れます。



2 2回目は汚れの多いものを洗う

お好みのコースを運転します。

- 洗濯物に応じた水量を設定します。



3 1回目の洗濯物を入れ、すすぎ→脱水する

すすぎ→脱水 を運転します。→(P.40)

- 1回目と同じ水量を選びます。



いたずら防止モードを設定する

■洗い・すすぎのかくはん中にふたをロックするように設定できます。

工場出荷時は、「設定なし」にしています。設定を変更するときは

1 ふたを閉め、**切/入** を押し、電源を入れる

2 **行程** を3秒以上押す

3 **切/入** を押し、電源を切る

- 運転が終了すると、設定が解除されます。運転のたびに設定してください。

設定完了を音でお知らせします。

<p>点減</p>	設定あり	「ピッピッピッピー」音でお知らせします
<p>消灯</p>	設定なし (ふたロックが解除される) (工場出荷時)	「ピッピッピッピッ」音でお知らせします

便利な使いかた

終了音を消す

■運転の終了を、「ピーピーピー」の音でお知らせします。

工場出荷時は、「設定あり(音あり)」にしています。設定を変更するときは

1 切/入 を押し、電源を入れる

設定完了を音でお知らせします。

2 スタート一時停止 を3秒以上押す

設定と同時に、洗濯がスタートします。

音あり	設定あり (工場出荷時)	「ピーピッピッピッ」 音でお知らせします
音なし	設定なし	「ピーピーピー」 音でお知らせします

3 切/入 を押し、電源を切る

●運転が終了すると、設定が解除されます。
運転のたびに設定してください。

衣類乾燥機と組み合わせる

■衣類乾燥機から出る水を、洗濯・脱水槽に流します。

1 洗濯機の右側後部の排水口キャップを開く

2 内部のパイプに衣類乾燥機の排水ホースを
回しながら、奥まで差し込む

3 衣類乾燥機の排水ホースを引っ張って、
簡単に抜けないことを確認する

●本体の排水ホースを倒してご使用ください。

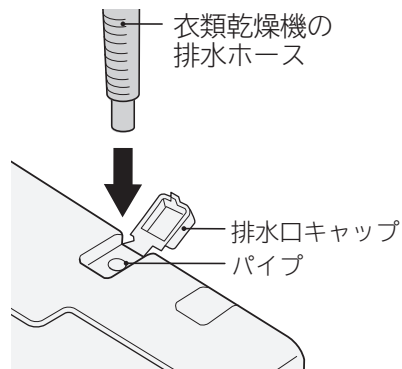

お手入れ

糸くずフィルター

洗濯運転終了後、毎回お手入れしてください。

1 糸くずフィルターを取り外す

- 1 糸くずフィルターのくぼみに指を入れ、つめ(上部)を押し下げたまま
- 2 手前に倒し、取り出す

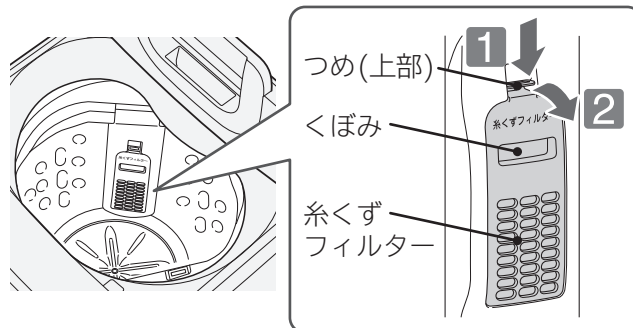

2 フィルターケースを開ける

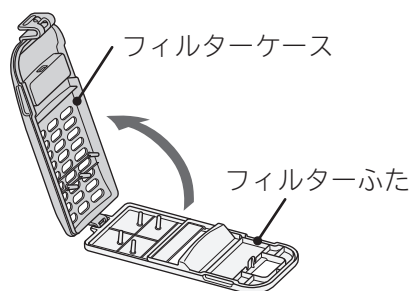

3 糸くずを取り除き、目詰まりを洗い落とす

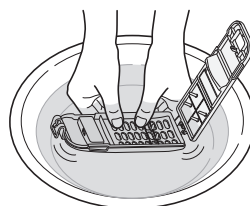

お手入れ中にふたが外れた場合

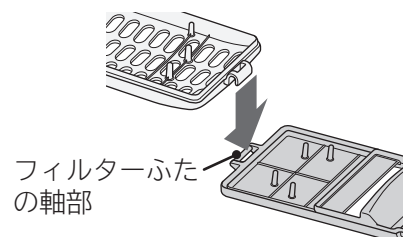

- フィルターふたが外れた場合は、フィルターケースをフィルターふたの軸に合わせて、垂直に押し込んでください。

4 ふたを閉め、糸くずフィルターを元どおり取り付け

- 1 糸くずフィルターのつめ(下部)を、取り外した元の位置に入れる
- 2 糸くずフィルターのつめ(上部)が、「カチッ」と音がするまで押す

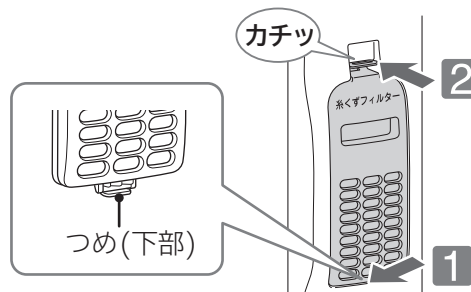

- 糸くずフィルターを取り出したとき、洗濯・脱水槽のくぼみにヘアピンや硬貨などを落とさないように注意してください。
- 糸くずフィルターを外した状態で洗濯をしないでください。洗濯物を傷めるおそれがあります。
- しっかり取り付けてください。糸くずフィルターが運転中に外れる場合があります。

お願い ●糸くずフィルターは消耗品です。
破損したときは、販売店でお買い求めください。→(P.64)

お手入れ(続き)

ソフト仕上(柔軟)剤投入口

ソフト仕上(柔軟)剤が付着していたり、汚れているときは、水で洗い流してください。

1 ソフト仕上(柔軟)剤投入ケースを取り出す

- 右図のように、ソフト仕上(柔軟)剤ケースを矢印の方向に外してください。

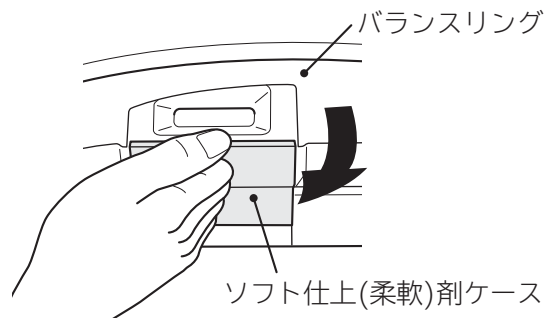

2 ソフト仕上(柔軟)剤投入口から水を入れ、歯ブラシなどで内部を掃除する

- ソフト仕上(柔軟)剤ケースも同様に洗ってください。
- 周囲に水がかからないように注意してください。

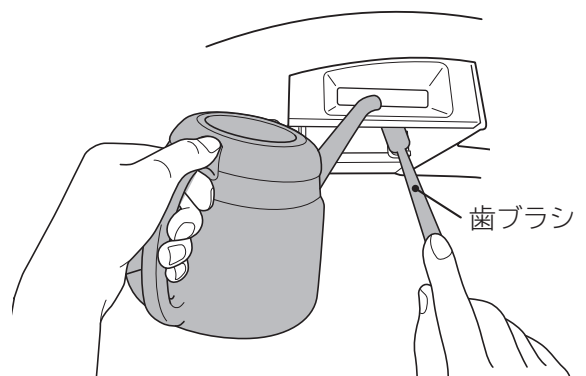

3 水気をふき取り、元どおり取り付ける

- 1 ソフト仕上(柔軟)剤投入口のツメと、ソフト仕上(柔軟)剤ケースのツメを合わせて、
- 2 カチッと音がするまで押し込む

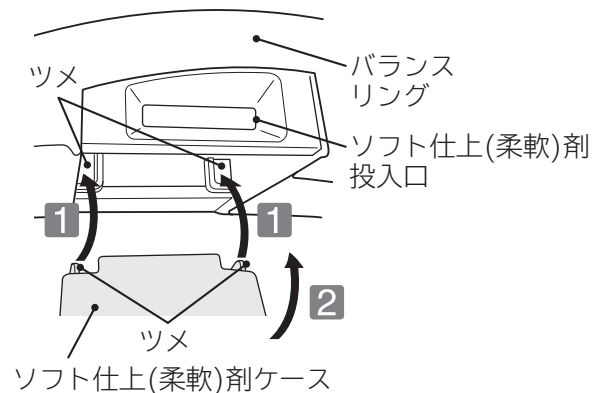

- 投入口内にソフト仕上(柔軟)剤が固まってしまったときは、約40℃のお湯で柔らかくしてから掃除してください。
- 元どおりに取り付ける前に、ケースの水気をふき取ってください。

ご注意

- ソフト仕上(柔軟)剤ケースは、確実に取り付けてください。運転中にケースが外れ、洗濯物を傷つけたり、破損するおそれがあります。

排水口

月に一度を目安に、または **行程** の「すすぎ」と **コース** が全て点滅した場合にお手入れしてください。

- 本体を設置する前に、排水口に糸くずがたまっていないかご確認ください。
- 排水口に糸くずがたまりやすい場合は、別売りの糸くずボックスのご使用をおすすめします。→(P.64)
- 排水ホースを排水口から外し、再度差し込む場合は、先端が排水配管に確実に差し込まれているか確認してください。(水漏れの原因になります)→(据付説明書)

給水口

水道水の給水時間が長くなったり、「洗い」と「コース」が全て点滅している→(P.58)場合、お手入れしてください。

1 水栓を閉めて、給水ホースを外す

1 水栓を閉めて **切/入** を押し、電源を入れる

2 **コース** を押し、「槽洗浄」コースを選ぶ

3 **スタート一時停止** を押し、スタートする

4 約10秒間運転し、**切/入** を押す

外すときの水の飛び散り防ぐためです。

5 ユニオンナットを緩め外す

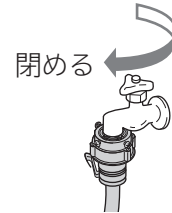

ユニオンナット

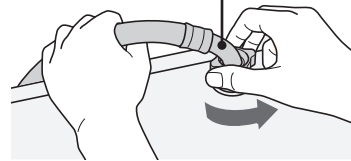

給水口のフィルター

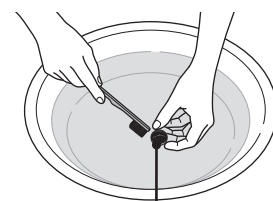
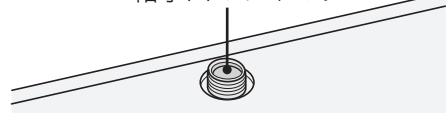

給水口のフィルター

2 給水口のフィルターにたまったゴミを、歯ブラシなどで取り除く

- 給水口のフィルターをペンチなどで取り外して掃除してください。
- 給水口のフィルターを外した場合は、元どおりに取り付けてください。取り付けないと、給水弁の故障の原因になります。

3 外した給水ホースを、元どおり取り付ける →(据付説明書)

- 取り付け後、水栓を開けて水漏れがないことを確認してください。
- 元どおりに取り付けしないと、水漏れの原因になります。

本体、洗濯・脱水槽

水滴が付着したり、汚れているときは、お手入れしてください。

- 本体の水滴や汚れ、ふたなどのプラスチック部品や、鋼板部品に洗剤やソフト仕上(柔軟)剤が付着したときは、柔らかい布でふき取ってください。放置すると傷みやさびなどが発生したり、破損することがあります。
- 本体各部に直接水をかけないでください。
- ベンジン、シンナー、クレンザー、アルカリ性洗剤、弱アルカリ性洗剤、ワックスなどでふいたり、たわしでこすらないでください。
- 洗濯・脱水槽のさびは、クリームクレンザーでふき取ってください。金属たわしなどは使わないでください。
- ステンレス槽はさびにくい性質を持っていますが、次のような場合にはさびが発生することがあります。
 - ・ヘアピンなどの洗濯・脱水槽への長時間の接触や、鉄粉や赤さびの混じった水の使用。
 - ・洗濯・脱水槽内金属部分への塩素系漂白剤や洗剤、ソフト仕上(柔軟)剤の長期間放置。
- 運転終了後に、注水口から給水経路に残った水滴が垂れる場合がありますので、柔らかい布でふき取ってください。
- 洗濯・脱水槽の汚れやにおいが気になるときは、「槽洗浄」コース→(P.38)、洗濯・脱水槽のカビの発生を防止したいときは、「槽乾燥」→(P.36)を運転してください。

お困りのとき

※下記以外の表示が出たとき→(P.57、58)

操作パネルにお知らせ表示が出たら

●お知らせ表示が出たときは、表示の点滅やブザーでお知らせします。

(「一時停止」ボタンまたは電源「切」ボタンを押して一度運転を止め、「スタート」ボタンや電源「入」ボタンを押して再度運転をスタートさせてください。それでも同様のお知らせ表示が出たら、「直しかた」の項目を確認してください)

電源オートオフ(自動で電源が切れる機能)について

- 電源を入れ、スタートボタンを押さないで10分経過すると、自動的に電源が切れます。
- 一時停止の状態でも、1時間以上放置すると、自動的に電源が切れます。
- 運転が終了すると、自動的に電源が切れます。
- お知らせ表示が出たまま1時間以上放置すると、自動的に電源が切れます。

お知らせ表示と内容	直しかた
 <p>行程 コース</p> <p>給水できません</p>	<p>スタート一時停止を押して</p> <ul style="list-style-type: none"> ●水栓は開いていますか。 ●給水口のフィルターにごみがついていませんか。→(P.49) ●水道や給水ホースが凍結していませんか。→(P.62) <p>スタート一時停止を押して</p> <p>運転開始</p>
 <p>行程 コース</p> <p>排水できません</p>	<p>スタート一時停止を押して</p> <ul style="list-style-type: none"> ●排水ホース、排水口、排水トラップに糸くずなどが詰まっていますか。 ●排水ホースが正しくセットされていますか。→(据付説明書) <ul style="list-style-type: none"> ・つぶれたり、凍結していませんか。 ・途中15cm以上高くなっていませんか。 <p>スタート一時停止を押して</p> <p>運転開始</p>
 <p>行程 コース</p> <p>脱水できません</p>	<p>スタート一時停止を押して</p> <ul style="list-style-type: none"> ●洗濯物が片寄っていませんか。→洗濯物をできるだけ広げて、洗濯・脱水槽内に入れ直してください。(均一に見えても、水を含んで重くなった綿の洗濯物などが1か所にまとまっていると、バランスが悪くなります) ●タオルケットやジーンズなどの厚手の洗濯物や、洗濯ネットに入れた洗濯物を、一つだけで洗っていませんか。→ほかの洗濯物を2、3枚追加してください。(一つだけで洗うと、片寄りが起こりやすくなります) ●本体がガタついたり、傾いた床面に設置していませんか。→水準器の気泡が円の中に入っていることを確認してください。→(据付説明書) <p>確認後</p> <p>スタート一時停止を押して</p> <p>運転開始</p>
 <p>行程 コース</p> <p>ふたが開いています</p>	<p>スタート一時停止を押して</p> <ul style="list-style-type: none"> ●ふたが開いていませんか。(洗濯・脱水槽が回転するときは、危険防止のため、ふたをロックします) <p>ふたを閉めると</p> <p>運転再開</p>
 <p>コース</p> <p>ふたがロックできません ふたのロックが解除できません</p>	<p>スタート一時停止を押して</p> <ul style="list-style-type: none"> ●ふたの下に異物が入っていませんか。 <p>確認後</p> <p>スタート一時停止を押して</p> <p>運転開始</p>

次のような場合はご使用を中止し、「エコーセンター」へお問い合わせください。→(P.67)

- 上記のお知らせ表示が出たあと、「直しかた」の項目を確認しても、何度も同じ表示が出る場合。
- 上記以外のお知らせ表示が出たあと、電源を一度切り、再度電源を入れ直しても何度も同じ表示が出る場合。

お問い合わせの多い項目

■ 行程の「脱水」とコースが全て点滅している
→(P.50)

■ 音や振動が気になる

→(P.52)参照

■ 本体各部でお困りのときは

④ ふた→(P.53)
ふたが開かない、など

⑦ 報知音→(P.54)
報知音が鳴らない、など

⑧ 本体→(P.55)
においがする、など

⑥ 電源・スタートボタン
→(P.54)
電源が入らない、など

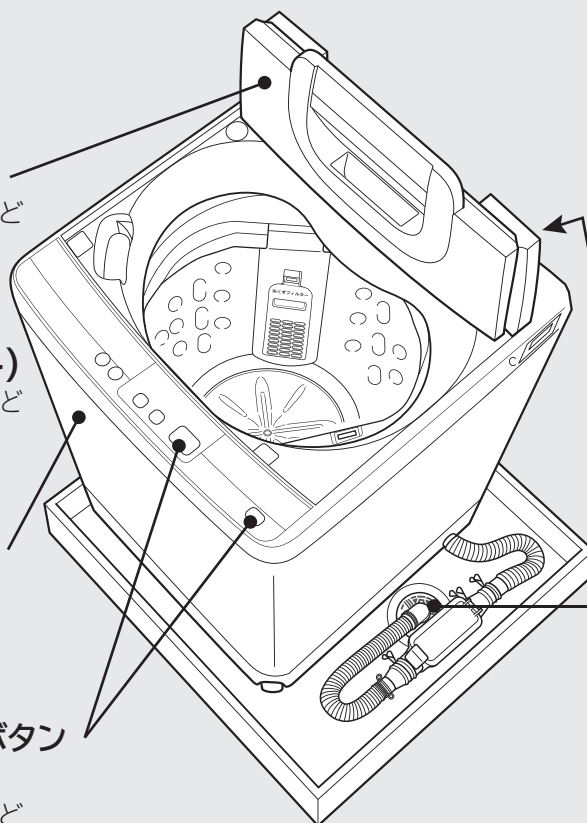

⑤ 洗濯・脱水槽→(P.54)
初めて使用するのにぬれている、など

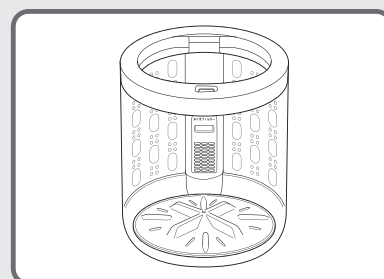

② 給水口・給水→(P.53)
給水されない、など

③ 排水口・排水→(P.53)
排水口が詰まる、など

■ 運転についてお困りのときは

① 音・振動→(P.52)
振動や騒音が気になる、など

⑨ 運転動作→(P.56)
運転が設定した内容と違う、など

⑩ 運転時間→(P.56)
運転時間が長い、など

■ パネルの表示内容についてお困りのときは

⑪ ⑫ 表示内容→(P.57、58)
水量表示、運転中表示、など

■ 仕上がりについてお困りのときは

⑬ 洗剤残りがあある→(P.58)

⑭ 糸くずが気になる→(P.58)

⑮ 汚れ落ちが悪い→(P.59)

⑯ 黒ずみや黄ばみが気になる→(P.59)

⑰ 色移りや変色が気になる→(P.59)

⑱ においがつく→(P.60)

お困りのとき（続き）

こんな音がしたとき

次のような音は、洗濯機が正常に運転しているときに発生する音です。

こんな音がしたときは		音の原因（故障ではありません）
洗いまたは すすぎをして いるとき	カチャ・ カツカツ	クラッチを切り替えるときの音です。
	ブーン・ カラカラ	モーターの運転音です。
	シュー・ カラカラ	洗濯物の量を計測している音です。
脱水している とき	ブーン・ カラカラ	モーターの運転音です。 ●洗濯・脱水槽が回転する速度は段階的に速くなっていくため、回転速度が上がると、音が大きくなることがあります。
	カチャ・ カチャ	クラッチを切り替えるときの音です。
	ブーン・ ブンブン	ブレーキの音です。

本体各部についてお困りのとき

次のようなときは、修理を依頼される前に、もう一度お確かめください。

こんなときは		ここを確認してください	直しかた
① 音・ 振動	洗濯・脱水槽を 動かすと水の音 がする	●脱水時のバランスを取るために、バラン スリングに入れてある水の音です。	故障ではありません。
	振動や騒音が 気になる	本体が傾いたり、ガタついたりしていま せんか。	水準器の気泡が円の中に入っていること を確認してください。→(据付説明書)
		洗濯・脱水槽の中に、ヘアピンやコ インなど異物がまぎれ込んでいま せんか。	異物を取り除いてください。
		洗濯物が片寄っていませんか。 ●洗濯物の片寄り具合により、脱水 時の音や振動が大きくなることがあ ります。	一時停止ボタンを押してから、洗濯 物をできるだけ広げて、洗濯・脱水 槽内に入れ直してください。スタート ボタンを押すと運転を再開します。
	給水音が大きい	水栓を開け過ぎていませんか。 ●水道水圧が高いと、給水音が大き くなる場合があります。	気になる場合は、水栓を絞ってお 使いください。
接触音がする	●洗濯物の量や質によっては、洗濯 ・脱水槽が外枠に接触することがあ ります。	気になるときは、洗濯物の片寄 りを直してください。	

こんなときは		ここを確認してください	直しかた
② 給水口・給水	給水されない	水栓は開いていますか。 または断水していませんか。	水栓が開いていることを確認してください。
		給水口のフィルターにゴミがたまっていますか。	たったゴミを取り除いてください。 →(P.49)
		水道や給水ホースが凍結していませんか。	水道や給水ホースを確認してください。 →(据付説明書)
		すすぎから始めていませんか。 ●排水、脱水のあと給水します。→(P.40)	故障ではありません。
	給水ホースから水漏れする	水栓の形状は合っていますか。	水栓を確認してください。 →(据付説明書)
		ワンタッチつぎでの取り付けや、ユニオンナットの締め付けが緩んでいませんか。	水道や給水ホースを確認してください。 →(据付説明書)
水がたまらない (バケツなどで水を入れるとき) 水が抜ける	電源が入っていますか。 ●電源を入れると排水口の弁が閉まり、洗濯・脱水槽に水をためることができます。	電源を入れてください。	
③ 排水口・排水	排水口が詰まる	排水口を定期的にお手入れしていますか。	月に一度を目安に、排水口のお手入れをしてください。→(P.48)
		タオルなど糸くずが出やすいものを多く洗っていませんか。 ●お使いの排水トラップの形状によっては、糸くずが詰まりやすくなる場合があります。	「槽洗浄」コースを運転していただくと、排水口に残る糸くずなどを押し流すことができる場合があります。→(P.38)
		●それでも排水口が詰まる場合は	別売りの「糸くずボックスWLB-4」をお買い求めいただき、設置されることをおすすめします。→(P.64)
④ ふた	ふたが開かない	 が点滅していませんか。 ●点滅中はふたにロックがかかっているため、開けられません。	一時停止ボタンを押すとふたは開けられます。
		ふたがロックされた状態で電源を切りませんでしたか。	電源を入れてください。 ふたロックが解除されます。
		脱水中に電源を切りませんでしたか。 ●脱水中に電源を切ると、そのあと電源を入れてもふたがロックしたままとなります。	電源を入れ、洗濯・脱水槽の回転が止まるまで、約3～5分間お待ちください。
		停電していませんか。 停電しませんでしたか。	停電復旧までお待ちください。 復旧後、電源ボタンを押し、もう一度運転し直してください。
	運転終了時、ふた裏側や投入口への水滴付着が気になる	●衣類の組み合わせや運転内容によって、洗い／すすぎ中の洗濯物の絡まり具合により、水滴が付着する場合があります。	水量設定などを変更してお試しください。 気になる場合は、乾いた布でふき取ってください。

お困りのとき(続き)

	こんなときは	ここを確認してください	直しかた
5 洗濯・脱水槽	初めて使用するのに、ぬれている(排水ホース、洗濯・脱水槽など)	●工場出荷時の性能テストに使用した水や、結露した水分が、洗濯・脱水槽やホースに残っている場合があります。	故障ではありません。
	洗濯・脱水槽が変色している	●水や洗剤に含まれる成分が洗濯・脱水槽の表面に付着して酸化し、変色をする場合があります。	気になる場合は、市販のステンレス専用クリーナーでふき取ってください。
6 電源・スタートボタン	ボタンを押したのに運転しない	電源プラグがコンセントに差し込まれていますか。	電源プラグをコンセントに差し込んでください。
		停電していませんか。	停電していないか確認してください。
		予約運転を設定していませんか。	すぐに運転を始めたい場合は、予約を取り消してください。→(P.34)
	運転途中で止まっている・電源が切れる	停電しませんでしたか。または、ヒューズ、ブレーカーが切れませんでしたか。	電源ボタンを押し、もう一度運転し直してください。
		テレビやラジオなど、ノイズが出る機器を本体の側に置いていませんか。 ●ノイズが繰り返し本体に入ると、電源が切れる場合があります。	洗い運転中に停電した場合は、排水ができないため、洗濯物で色移りなど気になるものが入っている場合は、あらかじめ取り出したあと、水洗いしておくことをおすすめします。
		洗濯物が片寄っていませんか。 ●脱水時に洗濯物の片寄りを検知して「脱水」時間が全て点滅し、運転を中断する場合があります。	一度電源プラグを抜き差ししたあと、電源ボタンを押し、もう一度運転し直してください。テレビやラジオは本体に近づけないでください。
		洗濯物が片寄っていませんか。 ●脱水時に洗濯物の片寄りを検知して「脱水」時間が全て点滅し、運転を中断する場合があります。	洗濯物の片寄りを直すか、ほかの洗濯物を追加して再度運転してください。
電源ボタンを「切」→「入」と受け付けない	●電源を切ったあと、約5秒間(コースの表示が消灯するまで)は、電源ボタンを受け付けません。	再度電源を入れたいときは、表示が消灯してから電源ボタンを押してください。	
7 報知音	運転終了の音が鳴らない	運転終了の音を、消していませんか。	運転終了音を設定してください。→(P.46)
	音が聞こえにくい	●周囲の音や運転の状況により、音の聞こえやすさは異なります。	運転終了音の音量は、調節することはできません。

こんなときは		ここを確認してください	直しかた
8 本体	本体からにおいがする	<ul style="list-style-type: none"> ●ご購入後しばらくの間、ゴム製品などのおいがすることがあります。 	使用するにつれて、においはなくなります。
		洗濯・脱水槽をお手入れしていますか。 <ul style="list-style-type: none"> ●洗濯・脱水槽に石けんかすや黒カビが発生すると、においの原因になります。 	定期的に「槽洗浄」コースを運転してください。→(P.38) 洗濯・脱水槽を乾燥させ、黒カビの発生を抑えるため、運転終了後はふたを開けておくことをおすすめします。 (子どもが洗濯・脱水槽の中に入らないようご注意ください)
		石けん(天然油脂)を使用した洗剤を使用していませんか。 <ul style="list-style-type: none"> ●洗濯・脱水槽に石けんかすや黒カビが発生すると、においの原因になります。 	洗濯・脱水槽を乾燥させ、黒カビの発生を抑えるため、「槽乾燥」を運転することをおすすめします。→(P.36)
		排水口をお手入れしていますか。 <ul style="list-style-type: none"> ●排水口が詰まっていると、においの原因になります。 	「槽洗浄」コースを運転してください。→(P.38)
		排水口をお手入れしていますか。 <ul style="list-style-type: none"> ●排水口が詰まっていると、においの原因になります。 	月に一度を目安に、排水口のお手入れをしてください。→(P.48)
表示部がくもる	<ul style="list-style-type: none"> ●お湯または水道水での運転でも環境状態によっては、蒸気や結露で表示部がくもる場合があります。 	故障ではありません。 洗濯・脱水槽の温度が下がり、表示部のくもりが消えるまで、しばらくお待ちください。	
本体内部に物を落としてしまった場合	床面に落ちていませんか。	落ちていない場合は、使用を中止し、エコーセンターへご相談ください。→(P.67)	

お困りのとき (続き)

本体の運転動作についてお困りのとき

こんなときは		ここを確認してください	直しかた
9 運転動作	すすぎ運転が設定した内容と違う	<p>運転中に洗濯物の片寄りが起きませんでしたか。</p> <p>●洗濯物の片寄りを直すために、「注水すすぎ」運転をします。</p>	<p>洗濯物の片寄りを防ぐため、洗濯物を洗濯・脱水槽に入れる際はご注意ください。</p> <p>→(P.16、17)</p>
	脱水運転中にすすぎ運転に戻る	<p>最終脱水時に洗濯物の片寄りが起きませんでしたか。</p> <p>●洗濯物の片寄りを直すために、すすぎ運転に戻ります。</p>	<p>故障ではありません。</p>
	脱水運転時の洗濯・脱水槽の回転速度が変化する	<p>●洗濯物の量や片寄り具合に合わせて、洗濯・脱水槽の回転速度を自動で調節しています。</p>	<p>故障ではありません。</p>
	「風乾燥」ボタンを押したのに運転しない	<p>洗濯・脱水槽に水が入っていませんか。</p>	<p>脱水をして、水を排水してください。</p> <p>→(P.40)</p>
10 運転時間	運転時間が長い	<p>脱水時に洗濯物の片寄りが起きませんでしたか。</p> <p>●洗濯物の片寄りを直す運転が自動で追加されるため、運転時間が長くなります。</p>	<p>洗濯物の片寄りを防ぐため、洗濯物を洗濯・脱水槽に入れる際はご注意ください。</p> <p>→(P.16、17)</p>
		<p>●洗濯物の布質、大きさ、気温、水温などの条件によって運転時間が変化するため、目安の運転時間と異なる場合があります。</p>	<p>故障ではありません。</p>
	運転時間が長い(予約時)	<p>●洗濯物の量や布質、給水量によって、予約時間より、運転時間が長くなります。</p>	<p>予約運転について→(P.34)</p>
	乾燥時間が長い	<p>●風乾燥のため、乾きに関係なく終了します。</p> <p>洗濯物の容量、種類、気温・湿度・室内の換気状態、季節や設置環境によって、乾燥不足や乾きムラがあります。</p>	<p>故障ではありません。</p>

パネルの表示内容についてお困りのとき (点滅などの表示が出たときは→(P.50))

	こんなときは	ここを確認してください	直しかた
11 水量表示	スタート直後、水量の最大(47L)ランプが点灯する	洗濯・脱水槽に、あらかじめ水が入っていませんでしたか。 ●洗濯物の量を正確に計測できないため、自動的に一番高い水位になります。	洗濯・脱水槽内の水を排水してから、運転を始めてください。
	洗濯物の量が少なくても、水量表示が多めに表示される	あらかじめ洗濯物がぬれていませんか。 ●洗濯物が湿気を多く含んでいたり、ぬれていたりすると、洗濯物の量が多めに計測されます。	水量を変更したい場合は、一時停止ボタンを押したあと、水量ボタンを押して設定を変更してください。
		厚手の洗濯物を多く入れていませんか。 ●厚手の洗濯物は重いため、洗濯物の量が多めに計測される場合があります。	水量を変更したい場合は、一時停止ボタンを押したあと、水量ボタンを押して設定を変更してください。
		●冬場などの気温が低いときは、水位が高めに計測される場合があります。	故障ではありません。
	洗濯物の量が多くても、水量表示が少なめに表示される	化繊、ポリエステルなどの洗濯物を多く入れていませんか。 ●化繊、ポリエステルなどの洗濯物は軽いいため、洗濯物の量が少なめに計測される場合があります。	水量を変更したい場合は、一時停止ボタンを押したあと、水量ボタンを押して設定を変更してください。
「注水すすぎ」の途中で注水動作が停止する(ためすすぎになる)	排水口や排水ホースが詰まっていますか。	運転中、排水経路が詰まっていると、自動で注水動作を停止し、「ためすすぎ」になります。	
12 運転中表示	注水すすぎに設定していないのに、「注水」ランプが点灯する	洗濯物が片寄っていませんか。 ●洗濯物の片寄り起きた場合、ほぐし動作を行うため、自動的に注水すすぎに切り替わります。	洗濯物の片寄りを直すか、ほかの洗濯物を追加して再度運転してください。
	「すすぎ」と「コース」が全て点滅する(排水できない)	排水口や排水ホースが詰まっていますか。 ●お使いの排水トラップの形状によっては、糸くずが詰まる場合があります。	排水口は月1回程度を目安に、定期的に掃除してください。

お困りのとき(続き)

こんなときは		ここを確認してください	直しかた
⑫ 運転中表示	「脱水」と「コース」が全て点滅する (脱水できない)	洗濯物が片寄っていませんか。	一時停止ボタンを押してから、洗濯物をできるだけ広げて、洗濯・脱水槽内に入れ直してください。スタートボタンを押すと、運転を再開します。
		タオルケットやジーンズなどの厚手の洗濯物や、洗濯ネットに入れた洗濯物を、単独で洗っていませんか。 ●単独で洗うと片寄りが起こりやすくなります。	一時停止ボタンを押してから、ほかの洗濯物を2、3枚追加してください。スタートボタンを押すと、運転を再開します。
		洗濯・乾燥できないものを入れて運転していませんか。 ●脱水異常振動が起こる場合があります。	一時停止ボタンを押してから、洗濯できないものを取り出してください。スタートボタンを押すと、運転を再開します。 洗濯・乾燥ができないもの→(P.15)
		本体がガタついたり、傾いた床面に設置したりしていませんか。	水準器の気泡が円の中に入っていることを確認してください。→(据付説明書)
	「洗い」「脱水」と「コース」が全て点滅する (ふたが開いている)	ふたが開いていませんか。	ふたを閉めると運転を再開します。
	給水の途中からかくはんする	「おいそぎ」コースを運転していませんか。	洗濯時間を短縮するため、給水の途中からかくはんします。
洗濯物の量が多くて、水量表示が少なめに表示される	●ご購入後、ご使用される最初のときはモーターのなじみの影響により制御しているため、少なめに表示される場合があります。	故障ではありません。	

洗濯物の仕上がりについてお困りのとき

こんなときは		ここを確認してください	直しかた
⑬ 洗剤残りがあ	洗剤残りがあ	固まった洗剤を入れていませんか。	固まった洗剤は、細かく砕いてから入れてください。
		洗剤を入れ過ぎていませんか。 ●洗剤の銘柄によっては、水温が低いときに溶けにくいことがあります。	洗剤は、表示に従って適量を入れてください。→(P.18、19)
		●それでも洗剤残りが気になるときは	すすぎを「注水すすぎ」に設定して、運転してください。→(P.40、41)
⑭ 糸くずが気になる	糸くずが気になる	糸くずフィルターに糸くずがたまっていますか。	糸くずフィルターは、洗濯運転終了後、毎回お手入れしてください。→(P.47)
		洗濯・脱水槽をお手入れしていますか。 ●洗濯・脱水槽の内部に、固形の汚れがたまり積していることがあります。	「槽洗浄」コースを運転してください。→(P.38)
		●色の濃い洗濯物は糸くずが目立ちます。	すすぎを「注水すすぎ」に設定して、運転してください。→(P.40、41) 糸くずなどが気になるものは、裏返して運転してください。 タオル・バスタオルなどは別にして洗ってください。

こんなときは	ここを確認してください	直しかた
15 汚れ落ちが悪い	洗濯・脱水槽に洗濯物が多く入っていませんか。 ●運転するコースにより、洗濯できる容量が異なります。	使用するコースに合わせて、洗濯物の量を調整してください。
	泥や食べこぼしなど、落ちにくい汚れが洗濯物に付いていませんか。	泥など汚れのひどい洗濯物を洗う場合は、あらかじめ前処理をしてください。→(P.31)
16 黒ずみや黄ばみが気になる	ソフト仕上(柔軟)剤を入れ過ぎていませんか。 ●ソフト仕上(柔軟)剤を入れ過ぎると、洗濯運転を繰り返すごとにソフト仕上(柔軟)剤が洗濯物に蓄積しやすくなり、黒ずみの原因になります。	ソフト仕上(柔軟)剤は、表示に従って適量を入れてください。→(P.18、19)
	洗剤を入れ過ぎていませんか。 ●洗剤を入れ過ぎると、黒ずみや黄ばみの原因になります。	洗剤は、表示に従って適量を入れてください。→(P.18、19)
	●液体洗剤とソフト仕上(柔軟)剤を一緒に使用すると、ソフト仕上(柔軟)剤が洗濯物に蓄積しやすくなり、目立つことがあります。	洗剤を粉末合成洗剤に変えてお試しく下さい。
	●黒ずみや黄ばみを直したいときは 【ご注意】 洗濯物によっては漂白剤が使用できないものがありますので、絵表示や注意書きを確認してください。黒ずみや黄ばみ状態によっては完全に直せない場合があります。	下記をお試しく下さい。 ●3倍濃度の洗剤液につけ置き(一晩)したあと、洗濯してください。 ●それでも落ちない場合は白物は塩素系漂白剤または還元系漂白剤(ハイドロハイター)、色・柄物は酸素系漂白剤で漂白(洗面器などに短時間つけ置き)してください。 (ご使用に際して漂白剤の説明書を確認してください)
17 色移りや変色が気になる	色の濃い洗濯物や洗った回数の少ない色柄物などと一緒に洗っていませんか。 ●洗濯物の取り扱い表示を確認してください。 ●染料の濃度が濃くなり、色移りが目立つことがあります。	色の濃い洗濯物など色移りしやすいものは、ほかの洗濯物と分けて洗ってください。長時間のつけ置きはお避けください。
	入浴剤の入った風呂水を使用していませんか。 ●入浴剤の種類によっては、洗濯に使用すると変色するものがあります。	入浴剤の注意書きに従ってご使用ください。
	水道水に水道管のサビが含まれていませんか。 ●水道管のサビにより、洗濯物に変色する場合があります。	水道水をタオルなどで水を通して、サビが含まれていないか確認してください。含まれている場合は専門事業者へご相談ください。
	●色移りや変色を直したいときは 【ご注意】 洗濯物によっては漂白剤が使用できないものがありますので、絵表示や注意書きを確認してください。色移りや変色状態によっては完全に直せない場合があります。	下記をお試しく下さい。 白物は塩素系漂白剤または還元系漂白剤(ハイドロハイター)、色・柄物は酸素系漂白剤で漂白(洗面器などに短時間のつけ置き)してください。 (ご使用に際して漂白剤の説明書を確認してください)

お困りのとき (続き)

こんなときは	ここを確認してください	直しかた
18 においがつく	洗濯・脱水槽をお手入れしていますか。 ●洗濯・脱水槽に石けんかすや黒カビが発生すると、においの原因になります。	定期的に「槽洗浄」コースを運転してください。→(P.38) 洗濯・脱水槽を乾燥させ、黒カビの発生を抑えるため、運転終了後はふたを開けておくことをおすすめします。 (子どもが洗濯・脱水槽の中に入らないようご注意ください)
	洗濯・脱水槽を乾燥させ、黒カビの発生を抑えるため、「槽乾燥」を運転することをおすすめします。→(P.36)	
	石けん(天然油脂)を使用した洗剤を使用していませんか。 ●洗濯・脱水槽に石けんかすや黒カビが発生すると、においの原因になります。	「槽洗浄」コースを運転してください。 →(P.38)
	排水口をお手入れしていますか。 ●排水口が詰まっていると、においの原因になります。	月に一度を目安に、排水口のお手入れをしてください。→(P.48)
	洗剤やソフト仕上(柔軟)剤で、香りの強い柔軟剤や、粘性の高いものを使用していませんか。 ●洗濯物に、洗剤やソフト仕上(柔軟)剤の香りがつくことがあります。	香りが気になる場合は、洗剤やソフト仕上(柔軟)剤の使用量を減らすか、香りの強い柔軟剤以外をお試しください。
	入浴剤の入った風呂水を使用していませんか。 ●洗濯物に、入浴剤の香りがつくことがあります。	香りが気になる場合は、入浴剤の入った風呂水は使用しないでください。
	運転が終了しても、洗濯物を洗濯・脱水槽に入れたままにいませんか。	運転終了後は、洗濯物をすぐに取り出してください。 においの原因になります。

操作パネルの点字内容

■操作パネルの各ボタンには、点字を付けています。下図のカタカナ表記が点字の内容です。一部のものは省略表示になっています。

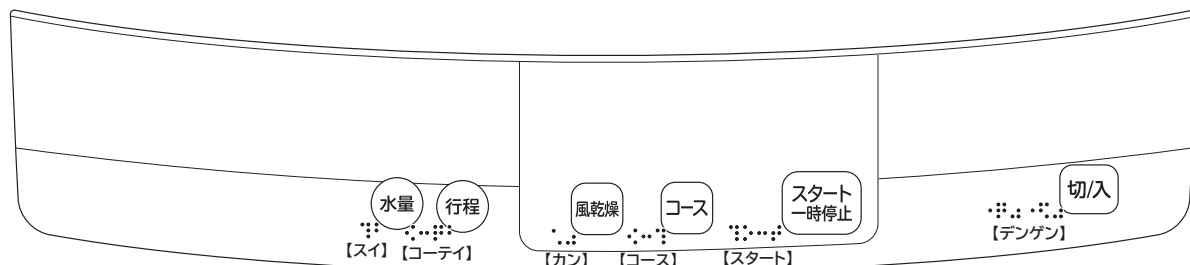

もしものとき

転居時などに水抜きをする(または凍結のおそれのあるとき)

- 1 水栓を閉める
- 2 電源を入れ、「槽洗浄」コースを選び、スタートボタンを押して運転する
- 3 給水ホースを外し、下に向ける
 - 給水ホース内に付着した水滴がたれるので、給水ホースの先にバケツなどの容器を置くかぞうきんなどで水を受けてください。
- 4 約30秒間運転して一時停止ボタンを押す
 - 給水ホース内の残水を抜きます。
- 5 排水ホースを排水口に差し込む

- 6 「脱水のみ」を設定して、約30秒間運転する→(P.40)

●洗濯・脱水槽と排水ホース内の水を抜くためです。

- 7 一時停止ボタンを押してから電源を切る

寒冷地でのご使用など凍結のおそれのある場合は、本体のうしろ側(上部)を毛布などで保温してください。

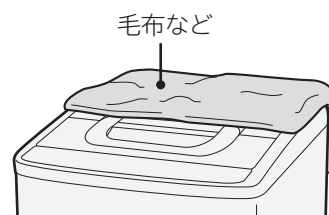

もし凍結したとき

- 1 給水ホースを外し、約40℃のお湯につける
- 2 約40℃程度のお湯を、洗濯・脱水槽に約2~3L入れ、約10分間放置する
- 3 給水ホースをつなぎ、水栓を開ける
- 4 電源を入れ、スタートボタンを押し、放置する(給水弁を解凍します)
 - 通電時の熱で給水弁が解凍され、給水しはじめます。(約20分程度)

- 5 次の2点を確認する

- 1 手で洗濯・脱水槽を回せるかどうか

→ 回せることを確認

- 2 電源を入れ「脱水のみ」→(P.40)をスタートし、排水するかどうか

→ 排水することを確認

※確認できない場合は、②~④を繰り返してください。

仕様

この製品は日本国内家庭用です。電源電圧や電源周波数の異なる海外では使用できません。
また、アフターサービスもできません。

本体

型 式	NW-5SR
種 類	全自動電気洗濯機
電 源	100V、50/60Hz共用
標準洗濯容量	5.0kg (乾燥状態での布質量)
標準脱水容量	
標準水量	47L (「標準」コース)
標準使用水量	122L (「標準」コース)
消費電力	390/455W (50/60Hz)
洗濯方式	うず巻式
水道水圧	0.03~0.8MPa {0.3~8kgf/cm ² }
外形寸法	幅539mm×奥行508mm×高さ965mm
質 量	26kg

別売り部品

日立の家電品取扱店でのお求めください。

こんなときは	別売り部品
結露による水滴から床面を守るとき	■洗濯機用トレイ (YT-1) (幅640×奥行640×高さ30mm) 希望小売価格 7,000円(税別) 
本体からの水漏れや、結露による水滴から床面を守るとき	■洗濯機用防水パン (TP-780) (幅780×奥行640×高さ63mm) 希望小売価格 12,000円(税別) ●住宅工事の工務店などの工事が必要です。 工務店にご相談のうえ、お買い求めください。 
本体を高くするときや、防水パンに入らない場合の設置のとき	■全自動専用設置台 (UP-D3) 希望小売価格 5,000円(税別) 
排水口が本体の下にあるとき	■直下排水L形パイプ (HO-P5) 希望小売価格 1,000円(税別) 
排水ホースを延長したいとき	■延長用排水ホース (約80cm) (部品番号KW-50K1-023) 希望小売価格 800円(税別) 
排水口が糸くずなどで詰まりやすくなったとき	■糸くずボックス (WLB-4) (同梱排水ホース：長さ80cm) 希望小売価格 2,000円(税別) 
排水口からの逆流やにおいを防ぐとき	■洗濯機用排水トラップ (YT-T1) 希望小売価格 4,000円(税別) ●排水トラップの取り付けには、住宅工事の工務店などの工事が必要です。工務店にご相談のうえ、お買い求めください。 
毛布コースで洗濯をするとき	■毛布洗いネット (MO-F40) 希望小売価格 2,800円(税別) 
糸くずフィルターが破損したとき	■糸くずフィルター (1個) (型式 NET-KD9SV-001) 希望小売価格 600円(税別) 
洗濯物のおいが気になるときや、洗濯・脱水槽のおい、汚れが気になるとき	■洗濯槽クリーナー (SK-1) (塩素系/1500mL) 希望小売価格 2,000円(税別) 

●上記の希望小売価格は、価格改正に伴い変更する場合があります。

保証とアフターサービス (よくお読みください)

長期使用製品安全表示制度に基づく本体表示について

(本体への表示内容)

経年劣化により危害の発生が高まるおそれがあることを注意喚起するために、電気用品安全法で義務付けられた以下の表示を本体に行っています。

【製造年】(本体の銘板の中に西暦4桁で表示してあります)

	【設計上の標準使用期間】 7年 設計上の標準使用期間を超えてお使いいただいた場合は、経年劣化による発火・けが等の事故に至るおそれがあります。
---	--

(設計上の標準使用期間とは)

- ・ 運転時間や温湿度など、以下の標準的な使用条件に基づく経年劣化に対して、製造した年から安全上支障なく使用することができる標準的な期間です。
- ・ 設計上の標準使用期間は、無償保証期間とは異なります。また、一般的な故障を保証するものでもありません。

■標準的な使用条件

日本工業規格 JIS C9921-4による

環境条件	電圧	単相100V	
	周波数	50Hz/60Hz	
	温度	20℃	
	湿度	65%	
負荷条件	負荷	標準容量	取扱説明書の表示による
	コース	標準コース	
	給水圧力	0.03~0.8MPa	
	給湯・給水温度	20℃±15℃	
使用時間 及び回数	1日の平均使用回数	1.5回	
	1回の使用時間	標準コースの時間	
	1年間の使用日数	365日	
	1年間の使用回数	1.5回×365日=547.5回/年	

注記：温度20℃、湿度65%は、JIS Z 8703の試験状態を参考としている。

(経年劣化とは)

長期間にわたる使用や放置に伴い生ずる劣化をいいます。

- 設置状況や環境、使用頻度が上記の条件と異なる場合、または、本来の使用目的以外でご使用された場合は、設計上の標準使用期間より短い期間で故障したり、経年劣化による発火・けがなどの事故に至るおそれがあります。

保証書(別添)

保証書は、「お買い上げ日・販売店名」などの記入をお確かめのうえ、販売店から受け取っていただき、内容をよくお読みのおあと、大切に保存してください。なお、保証期間内でも次の場合には原則として有料修理にさせていただきます。

- (イ) 使用上の誤り、または改造や不当な修理による故障および損傷。
 - (ロ) お買い上げ後の取付場所の移動、落下、輸送などによる故障および損傷。
 - (ハ) 火災、地震、風水害、落雷、そのほか天災地変、塩害、公害、ガス害(硫化ガスなど)や異常電圧、指定外の使用電源(電圧、周波数)による故障および損傷。
- (二) 一般家庭用以外《例えば業務用などへの長時間使用および車両(車載用を除く)、船舶への搭載》に使用された場合の故障および損傷。

保証期間：お買い上げの日から1年です。

保証とアフターサービス (続き)

補修用性能部品の保有期間

洗濯機の補修用性能部品の保有期間は、製造打ち切り後6年です。
補修用性能部品とは、その商品の機能を維持するために必要な部品です。

部品について

修理の際、弊社の品質基準に適合した再利用部品を使用することがあります。
修理のために取り外した部品は、特段のお申し出がない場合は、弊社にて引き取らせていただきます。

ご不明な点や修理に関するご相談は

修理に関するご相談ならびにご不明な点は、お買い上げの販売店または「ご相談窓口」→(P.67)にお問い合わせください。

転居されるとき

ご転居により、お買い上げの販売店のアフターサービスを受けられなくなる場合は、前もって販売店にご相談ください。
ご転居先での日立の家電取扱店を紹介させていただきます。
電源周波数の異なる地区へのご転居に際しても部品の交換は不要です。

修理を依頼されるときは

出張修理

50～60ページに従って調べていただき、なお異常のあるときは、ご使用を中止し、電源プラグを抜いてから、お買い上げの販売店にご連絡ください。

保証期間中は

修理に際しましては保証書をご提示ください。
保証書の規定に従って、販売店が修理させていただきます。

保証期間が過ぎているときは

修理して使用できる場合には、ご希望により有料で修理させていただきます。

ご連絡していただきたい内容

品名	全自動電気洗濯機
型式	エヌダブリュー5エスアール NW-5SR
お買い上げ日	年 月 日
故障の状況	できるだけ具体的に
ご住所	付近の目印なども併せてお知らせください。
お名前	
電話番号	
訪問ご希望日	

修理料金の仕組み

修理料金=技術料+部品代+出張料などで構成されています。

技術料	診断、部品交換、調整、修理完了時の点検などの作業にかかる費用です。技術者の人件費、技術教育費、測定機器などの設備費、一般管理費などが含まれます。
部品代	修理に使用した部品代金です。そのほか修理に付帯する部材などを含む場合もあります。
出張料	製品のある場所へ技術者を派遣する場合の費用です。別途、駐車料金をいただく場合があります。

一般家庭用以外の目的でご使用になる場合

以下のような場合には、保証期間の対象外となります。お買い上げの販売店にご相談のうえ、定期的な点検(有料)を受けてお使いになることをおすすめいたします。

- 車両、船舶に搭載して使用された場合。
- 美容院や美容院などの業務用使用、また、寮や病院などの共同使用により、1日の使用時間が一般家庭に比べて極端に長い場合、短期間で部品交換(クラッチ、シール、軸受、ベルト、プーリ、フィルターなど)が必要になることがあります。

愛情点検

★長年ご使用の洗濯機の点検を！



ご使用の際、
このような
症状はあり
ませんか？

- 洗濯・脱水槽が止まりにくい。
- 水漏れがする。(ホース、水槽、給水つぎて)
- こげくさいにおいがしたり、運転中に異常な音や振動がある。
- 本体にさわるとピリピリ電気を感じる。
- 据付が傾いたりグラグラしている。
- 電源を入れても、動かないときがある。
- タイマーが途中で止まることがある。
- 電源コード、プラグが異常に熱い。
- そのほかの異常・故障がある。
- 電源プラグが変形したり、電源コードにひび割れや傷がある。

ご使用
中 止

このような症状の
ときは、故障や事
故防止のため、電
源を切り、コンセ
ントから電源プラ
グを抜いて販売店
に点検・修理をご
相談ください。

日立家電品についてのご相談や修理はお買上げの販売店へ

なお、転居されたり、贈り物でいただいたものの修理などで、ご不明な点は下記窓口にご相談ください。
※下記窓口の内容は、予告なく変更させていただく場合がございます。

商品情報やお取り扱いについてのご相談は
お客様相談センターへ

TEL 0120-3121-11
FAX 0120-3121-34

(受付時間) 9:00~17:30(月~土)、9:00~17:00(日・祝日)
年末年始は休ませていただきます。
携帯電話、PHSからもご利用できます。

修理に関するご相談は
エコセンターへ

TEL 0120-3121-68
FAX 0120-3121-87

(受付時間) 9:00~19:00(月~土)、9:00~17:30(日・祝日)
携帯電話、PHSからもご利用できます。

日立家電品の長期使用についてのご相談は、日立長期使用家電品相談窓口へ

TEL 0120-1454-58

(受付時間) 9:00~17:30(月~金) 土、日、祝日および、年末年始は休ませていただきます。
携帯電話、PHSからもご利用できます。

出張修理のご用命はインターネットからもお申込みいただけます。

URL <http://kadenfan.hitachi.co.jp/afterservice/toiawase.html> または

日立家電修理

「お問い合わせ」ページの ボタンより入力画面にお進みください。

(注) 対象製品をご確認のうえお申込みください。

- 「持込修理」および「部品購入」については、上記サービス窓口にて各地区のサービスセンターをご紹介します。
- ご相談、ご依頼いただいた内容によっては弊社のグループ会社に個人情報を提供し対応させていただくことがあります。
- 修理をご依頼いただいたお客様へ、アフターサービスに関するアンケートハガキを送付させていただくことがあります。



このJ-Mossグリーンマークは、特定の化学物質(鉛・水銀・カドミウム・六価クロム・PBB(ポリブロモビフェニル)・PBDE(ポリブロモジフェニルエーテル))の含有率がJIS C 0950:2008による基準値以下であることを示しています。(規定の除外項目を除く)

詳しい環境情報は、当社のホームページでご覧いただけます。<http://www.hitachi-ap.co.jp/company/environment/kankyo/jmoss/>

お客様メモ

後日のために記入しておいてください。サービスを依頼されるとき、お役に立ちます。

購入店名 _____

電話 () - _____

ご購入年月日 _____

年 月 日

廃棄時にご注意ください。

家電リサイクル法では、お客様がご使用済みの洗濯機を廃棄される場合は、収集・運搬料金、再商品化等料金(リサイクル料金)をお支払いいただき、対象品を販売店や市町村に適正に引き渡すことが求められています。

 日立アプライアンス株式会社

〒105-8410 東京都港区西新橋2-15-12
電話(03)3502-2111