

## 日立 **全自動** 電気洗濯機 NW-6V5 形

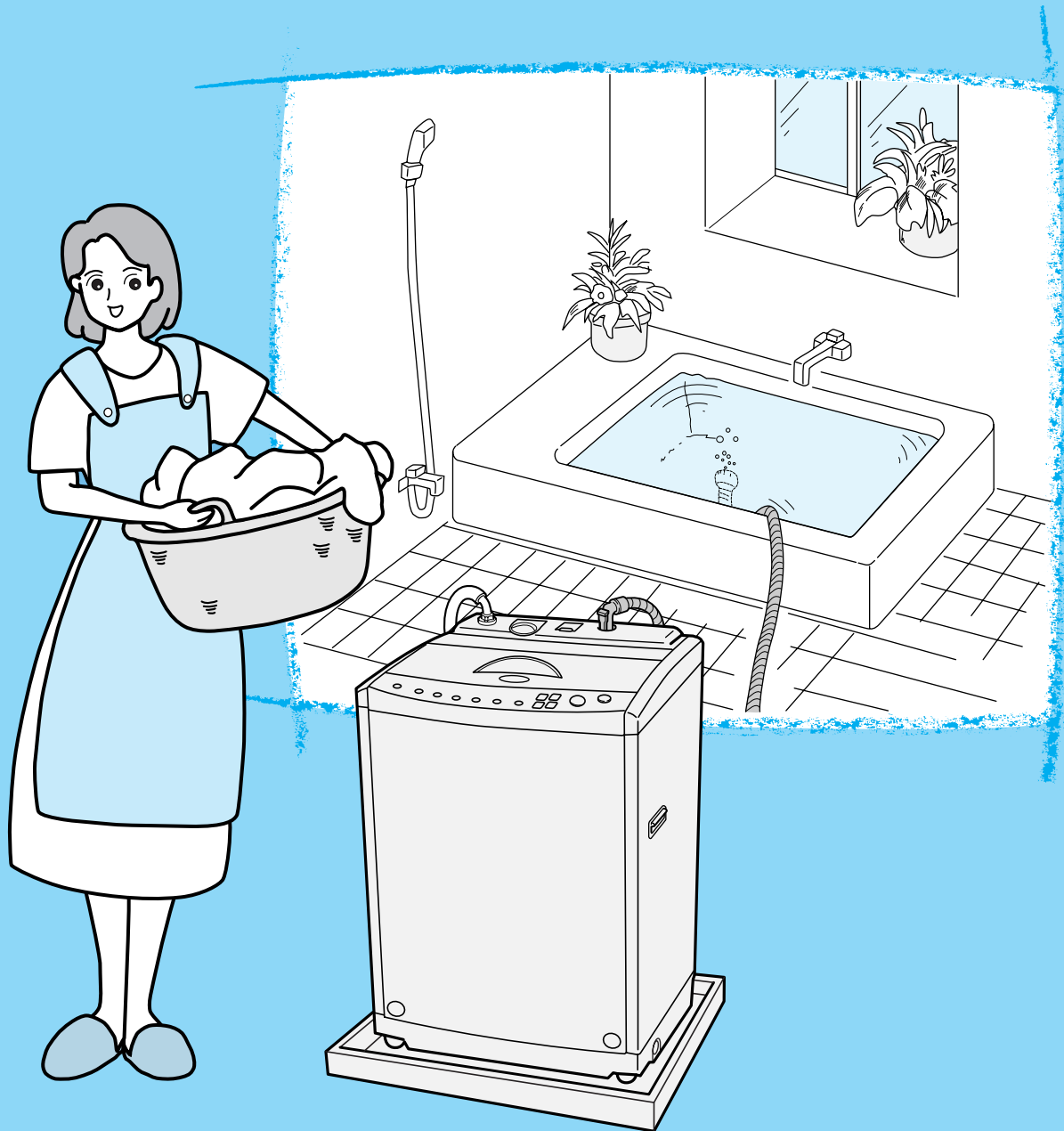

日立全自動洗濯機

このたびは日立全自動電気洗濯機をお買い上げいただき、まことにありがとうございました。

**この取扱説明書をよくお読みになり、正しくご使用ください。**

お読みになったあとは、据付説明書・洗濯機設置時のチェックシート・保証書・ご相談窓口一覧表とともに大切に保存してください。

# 新洗浄力でさらに汚れ落ちすっきり。 イオン洗浄「水かえま洗科」6kg

洗剤のはたらきを阻害する水道水中の金属イオンを除去

## 新開発イオンチェンジャー

イオンチェンジャーがカルシウムイオンやマグネシウムイオンなどの金属イオンを取り除き、洗剤の力を十分に引き出す水に変えます。

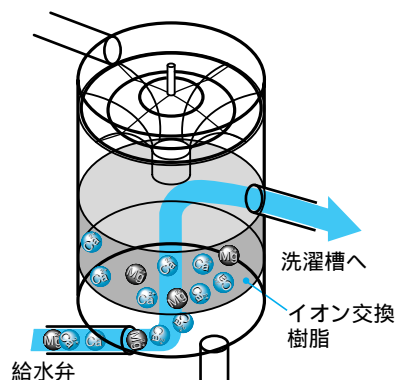

1着でもムダを抑えて洗う

## 無段階水位

センサーが500gから6kgまで洗濯量や素材にあわせて水位を自動設定します。

布がらみをほぐして上手に洗う

## 新ピストンバル&新からまん流

新ピストンバルが作りだす上下水流(新からまん流)が、洗濯物を押し上げ布がらみをほぐしてキレイに洗います。

# もくじ

目次



<p><b>お洗濯の前に</b></p>	<p>安全上のご注意 ..... 4                  各部のなまえ ..... 8                  操作パネルのはたらき ..... 10                  お洗濯を始める前に ..... 12                  風呂水吸水について ..... 14                  洗濯量の検知と洗剤量(目安)、水量表示について ..... 15                  イオン洗浄 ..... 16                  洗濯物の種類と全自動コースの選びかた ..... 19</p>	<p>お洗濯の前に</p>
<p><b>いつものお洗濯</b></p>	<p>イオン洗浄できれいに洗う <b>「高洗浄」コース</b> ..... 20                  イオン洗浄で節約して洗う <b>「標準」コース</b> ..... 22                  イオン洗浄ですばやく洗う <b>「おいそぎ」コース</b> ..... 24                  イオン洗浄でじっくり洗う <b>「つけおき」コース</b> ..... 25</p>	<p>いつものお洗濯</p>
<p><b>いろいろなお洗濯</b></p>	<p>我が家だけの手造りコースで洗う <b>「手造り」コース</b> ..... 26                  がんこな泥汚れなどを洗う <b>「強もみ」(強力もみ洗い)コース</b> ..... 28                  デリケートな衣類を洗う <b>「ソフト」コース</b> ..... 29                  お洗濯キャップの使いかた ..... 30                  ドライマーク表示の衣類を洗う <b>「ドライ」コース</b> ..... 31                  掛ふとん・毛布を洗う <b>「ふとん」コース</b> ..... 34                  洗濯行程について ..... 36                  お好みで洗濯する ..... 38                  予約タイマーで洗う ..... 40</p>	<p>いろいろなお洗濯</p>
<p><b>洗濯量と洗剤</b></p>	<p>洗濯量と洗剤量について ..... 41                  液体洗剤・漂白剤・ソフト仕上剤を使う ..... 42                  粉石けん(天然油脂)を使う ..... 43</p>	<p>洗濯量と洗剤</p>
<p><b>上手なお洗濯</b></p>	<p>洗濯液を2度使う ..... 44                  洗濯のりを使う ..... 44                  ブザー(メロディ)音を変えたいときは ..... 45                  いたずら防止スイッチ ..... 45                  ひと工夫した洗いかた ..... 45</p>	<p>上手なお洗濯</p>
<p><b>お手入れ・アフターサービス</b></p>	<p>使用上のご注意 ..... 46                  お手入れのしかた ..... 46                  据え付け ..... 53                  故障かなと思ったら ..... 56                  保証とアフターサービス ..... 58                  別売り部品 ..... 59                  仕様 ..... 60</p>	<p>お手入れ・アフターサービス</p>

# 安全上のご注意



ご使用前に、この「安全上のご注意」をよくお読みのうえ、正しくお使いください。

ここに示した注記事項は

表示内容を無視して誤った使い方をしたときに生じる危害や損害の程度を、次の表示で区分し、説明しています。

 <b>警告</b>	この表示の欄は、「死亡または重傷などを負う可能性が想定される」内容です。
 <b>注意</b>	この表示の欄は、「傷害を負う可能性または物的損害のみが発生する可能性が想定される」内容です。

## 絵表示の例

	「警告や注意を促す」内容のものです。
	してはいけない「禁止」内容のものです。
	必ず実行していただく「強制」内容のものです。

## 警告



**絶対に分解したり修理・改造しない**

分解禁止

- 火災・感電・けがの原因になります。
- 修理は、販売店にご相談ください。



**定格 15A 以上・交流 100V のコンセントを単独で使う**

電源

- 他の器具と併用すると分岐コンセント部が異常発熱して発火することがあります。

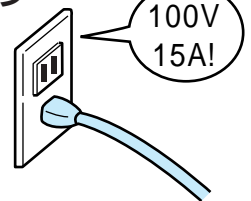

**アース線は必ず取り付ける**

アース接続

- アース線を取り付けないと漏電のとき感電することがあります。アースの取り付けは、必ず電気工事店または販売店にご相談ください。



**浴室など湿気の多い場所や風雨にさらされる場所には据え付けない**

水場禁止

- 感電や漏電による火災の恐れがあります。

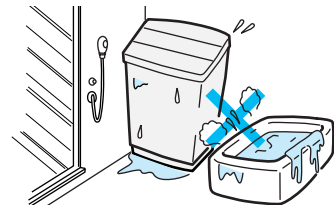

**入浴中は風呂水吸水はしない**

禁止

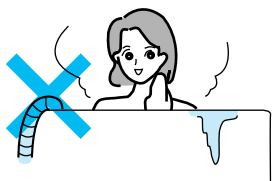

- 万一の感電を防ぐためです。



**ぬれた手で、電源プラグの抜き差しはしない**

ぬれ手禁止

- 感電の原因になります。



# 警告



禁止

脱水槽が完全に止まるまでは、絶対に中の洗濯物などに手などを触れない

- ゆるい回転でも洗濯物が手に巻きついてけがをする恐れがあります。特にお子様にはご注意ください。



お願い

脱水中、ふたを開けてから15秒以内に脱水槽が止まらない場合は、直ちに使用を中止し、修理を依頼してください。



禁止

洗い・すすぎ中の洗濯・脱水槽には手を入れない

- ゆるい回転でも洗濯物が手に巻きついてけがをする恐れがあります。(槽内に手を入れる場合は、一時停止させて完全に停止してから行ってください)



禁止

お手入れするときなどでは、本体各部に直接水をかけない

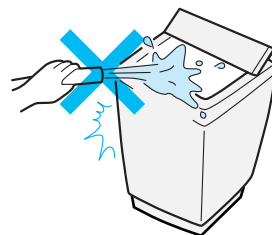

- ショート・感電の原因になります。



注意

傷んだ電源コードや電源プラグ、ゆるんだコンセントは使用しない

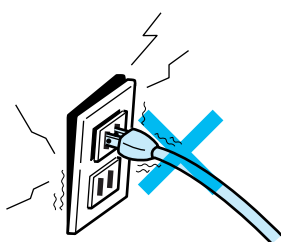

- 感電・ショート・発火の原因になります。



禁止

電源コードを傷つけない

傷つけ・加工・無理な曲げ・引っ張り・ねじり・重いものを載せる・挟み込むなどしない



- 電源コードが破損し、火災・感電の原因になります。



禁止

幼児に洗濯・脱水槽の中をのぞかせない  
また、洗濯機の近くに台を置くななどしない



- 洗濯・脱水槽の中に落ちてけがをすることがあります。



清掃

電源プラグは、刃および刃の取り付け面にほこりが付着している場合はよくふく

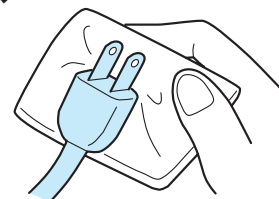

- 火災の原因になります。

# 安全上のご注意(続き)

## 警告



火気禁止

ローソク、蚊取り線香、煙草などの火気を近づけない



- 火災の恐れがあります。



禁止

引火物は絶対に洗濯槽に入れない  
近づけない

〔 灯油・ガソリン・ベンジン・シンナー・  
アルコールなどやそれらの付着した洗濯物 〕

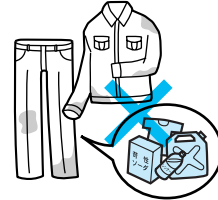

- 爆発や火災の恐れがあります。

## 注意



お手入れの際は必ず電源プラグを  
コンセントから抜く

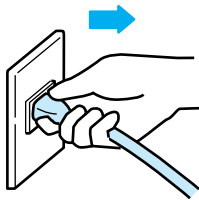

- 感電やけがをすることがあります。



注意

電源プラグを抜くときは、電源プラグを持って抜く

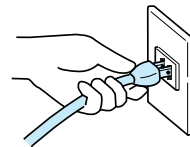

- 感電やショートして発火することがあります。



禁止

洗濯時に温水を使用する場合、  
50 以上のお湯は使用しない

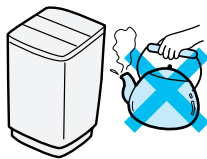

- プラスチック部品の変形や傷みにより、  
感電や漏電の恐れがあります。



禁止

防水性のシートや衣類は、洗い・  
すすぎ・脱水をしない

- 洗濯物が飛び出したり、  
異常振動して、けがをし  
たり、洗濯機、壁、床な  
どの破損、衣類の損傷な  
どの恐れがあります。

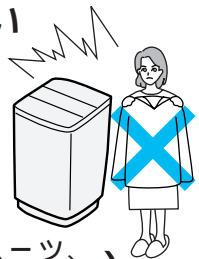

( 寝袋、オムツカバー、サウナスーツ、  
ウエットスーツ、雨ガッパ、スキーウェア、  
自転車・バイク・自動車のカバーなど )



禁止

洗濯機の上にのぼったり、重いも  
のを載せたりしない



- 変形・破損によりけがをすることがあります。



長時間ご使用にならないときは、  
必ず電源プラグをコンセントから  
抜く

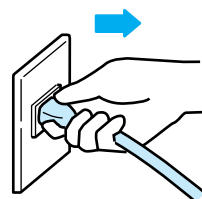

- 絶縁劣化による感電や漏電火災の原因になります。



# ⚠ 注 意



禁止

運転中は洗濯機の下に手足などを入れない

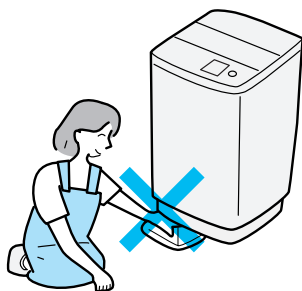

- 回転部があり、けがをする恐れがあります。



水もれ

洗濯前は必ず水道栓を開いて、水もれがないか確認する

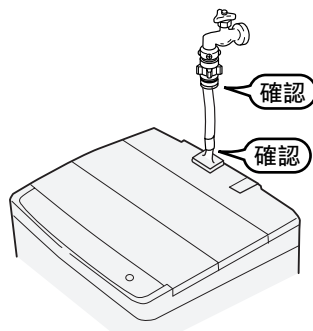

- ねじがゆるんだりしていると、水もれして思わぬ被害を招くことがあります。



給水ホースの本体接続のナットはしっかり締めつける

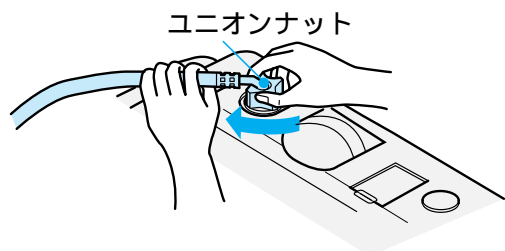

- 水漏れの原因になります。



洗濯機を使用しないときは、必ず水栓を閉じておく

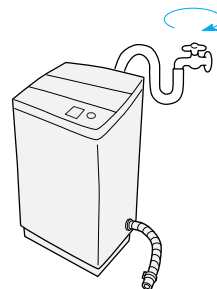

- 万一の水漏れを防ぐためです。



禁止

お洗濯キャップ(別売り)は斜めに取り付けない。また、「ふとん」「ドライ」コース以外では絶対に使用しない

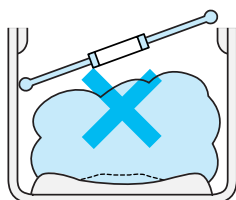

- 水の跳びはねやキャップの飛び出しによりけがをしたり、本体を破損する恐れがあります。



洗濯機を据え付けるときは、排水ホースの黒の目印を本体の端に必ず合わせる

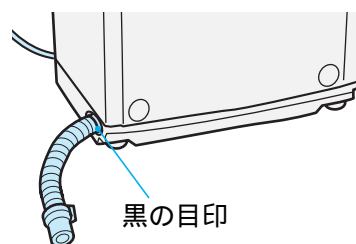

- 内部でたるんでいると、他の部品と接触し、ホースが破れて、水漏れするなど思わぬ被害を招くことがあります。



ワンタッチつぎてを必ず使用し、つぎて②をしっかり締める。

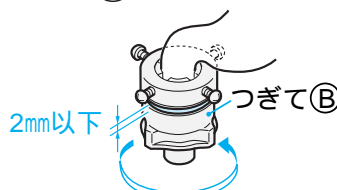

- 水漏れの原因になります。

# 各部のなまえ

イオンチェンジャー

👉 17

(リフレッシュ剤投入口)

ふた

糸くず取り

フィルター 👉 50

かくはん翼

(新ピストンパル)

漂白剤  
液体洗剤 注入口

👉 42

操作パネル

👉 10

スタート/一時停止

ボタン 👉 11

(これっきりボタン)

電源スイッチ

フロントオープンパネル

👉 据付説明書

調節脚

👉 据付説明書

前側の脚の高さを  
調節できます。

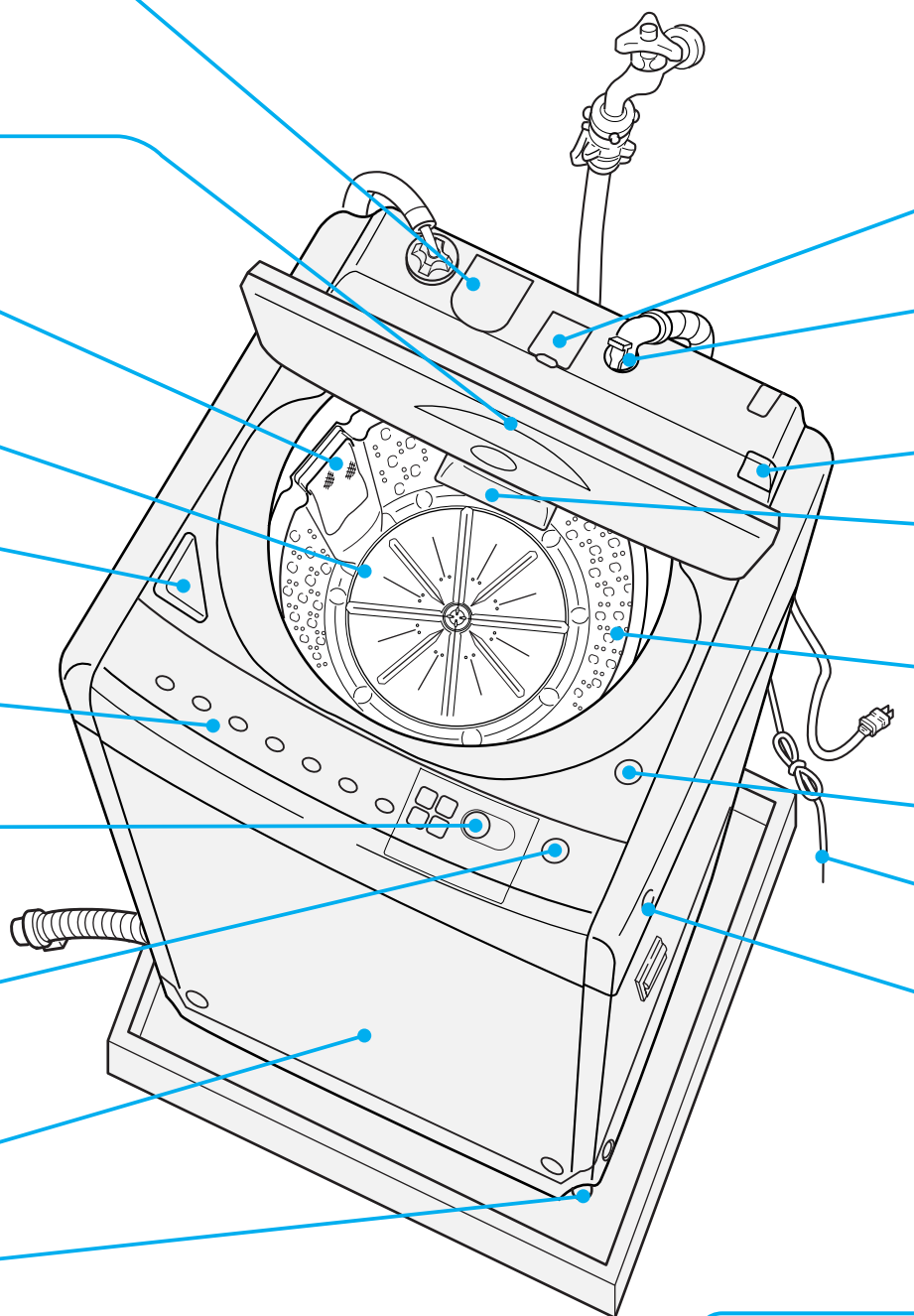

給水ホース

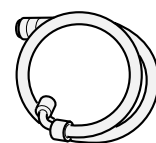

(1本)



ソフト仕上剤自動投入口

(濃縮タイプ専用)

👉 42、50

風呂水吸水口

👉 13、14

除湿形乾燥機用排水口

👉 54

予約洗濯専用

洗剤投入トレイ

👉 40、52

洗濯・脱水槽

水準器

👉 据付説明書

アース線

ホース掛け

付属品 (「据付説明書」を参照ください)

ワンタッチ  
つぎて

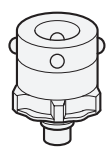

(1個)

お湯取ホース  
(吸水ホース)

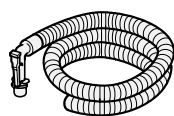

(1本)  
(約4m)

クリーン  
フィルター

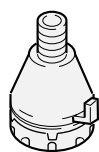

(1個)

脚キャップ  
(高さ調整用)



(6個)

お湯取ホース  
掛け

👉 55

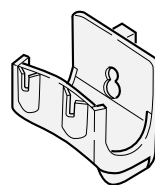

(1個)

リフレッシュ剤  
ボトル



(1個)

計量スプーン



(塩 15g用)

# 操作パネルのはたらき

## 残時間・予約・洗剂量・水量表示

運転スタート後に洗剂量(目安)・水量・残時間を表示します。  
予約ボタンを押すと予約時間(「12~3時間後」終了)を表示します。

- 洗剂量は、コンパクトタイプ(濃縮)粉末洗剤を表します。👉 41
- 洗剂量を検知後、約3秒間洗剂量(目安)を表示し、そのあとフタを閉めると残時間、フタを開けると水量を表示します。
- ふたを開けて「水量」ボタンを押すと、約3秒間洗剂量(目安)を表示します。

## 洗濯内容表示

文字の点灯で、洗濯内容をお知らせします。

- 進行中の行程を点滅でお知らせします。  
数字の表示をしないコースもあります。(「つけおき」コース)

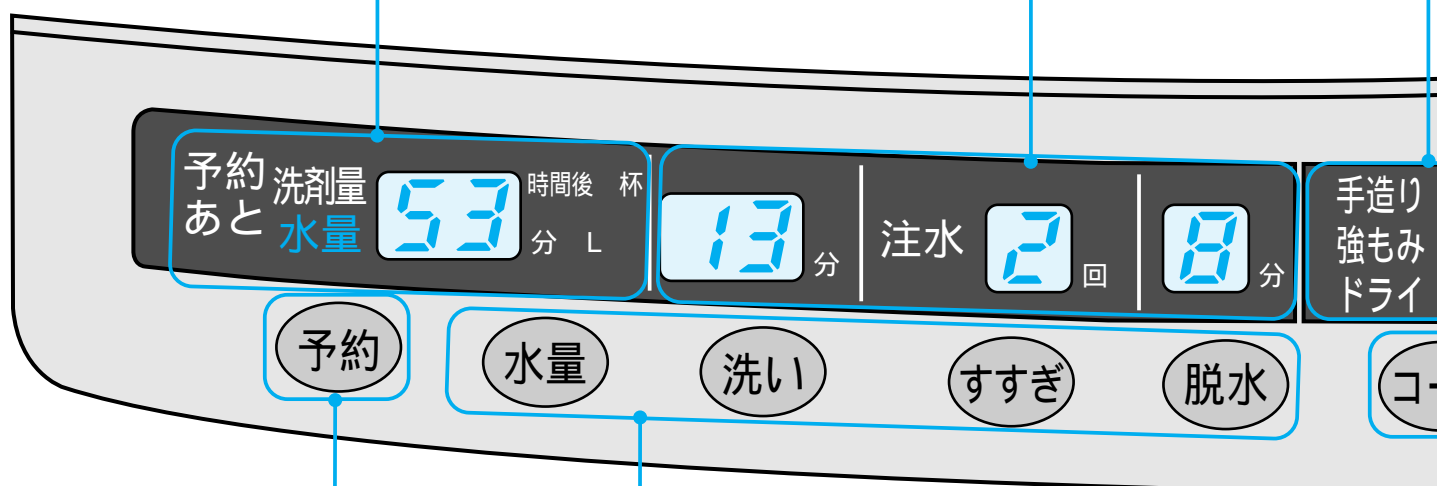

## 予約ボタン

予約運転をするときに使います。

- 👉 40
- 12~3時間後の各1時間ごとに、洗濯を終了させることができます。

## 水量・洗い・すすぎ・脱水ボタン

水量、洗い、すすぎ、脱水の内容をお好みで設定するときや、設定内容を変えるときに使います。

- 👉 26、38
- スタート後の変更は、一時停止して行ってください。洗いが終わると変更できません。(変更できないコースもあります)
- 洗いやすすぎ中に水を足したいときは、「水量」ボタンを押します。押し続けている間給水します。(「53L」に達すると、それ以上は給水しません)

## コースボタン

洗濯物や汚れに応じた5種類のコースが選べます。

- 👉 19
- 「手造り」コースはメモリー機能が付いており電源を入れると前回行った内容が表示されます。

- 水量の「53L」、洗いの「6分」、すすぎの「ため2回」、脱水の「6分」、予約の「12」時間後、お湯取の「洗い」を設定したときに2回続けて受け付け音がします。(ランプの基準点をお知らせするためです)

### コース表示

選んだコースが点灯します。  
コースボタンを押すごとにランプの点灯が移動します。

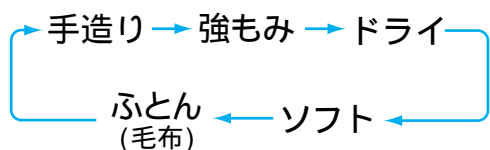

### お湯取表示

ランプの点灯で、風呂水を利用する行程をお知らせします。

### 電源スイッチ

スイッチを押すと「入」になります。

- 運転が終わるとブザー(メロディ)が鳴り、電源が自動的に切れます。(オートオフ機能)

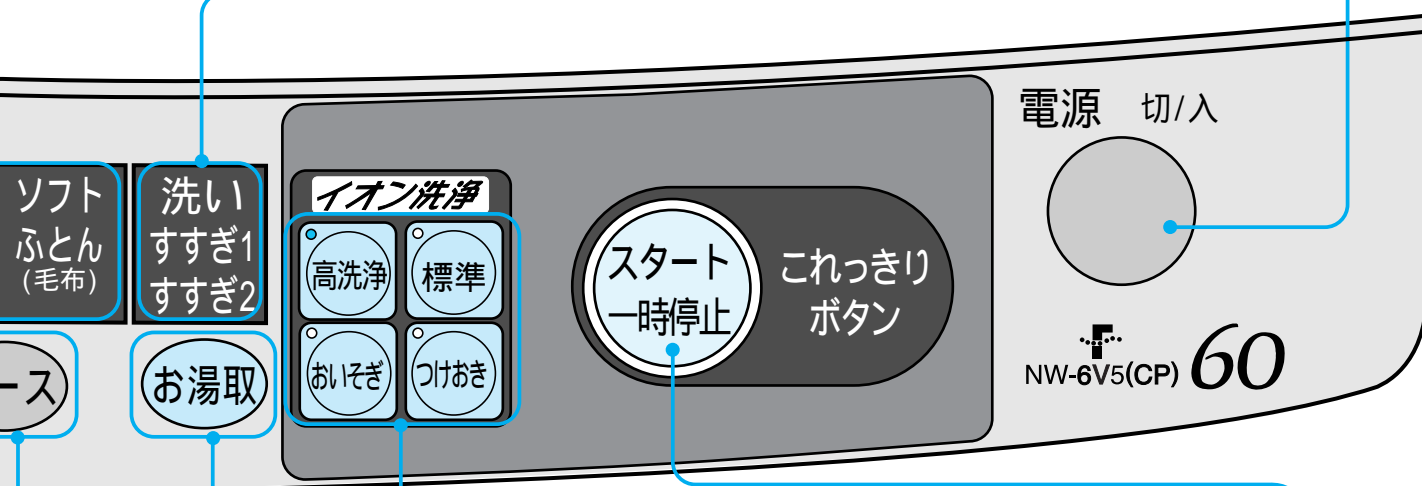

### お湯取ボタン

風呂水を利用するときに使います。



- 「ドライ」コースでは設定できません。
- 前回選んだ内容を記憶します。

### ダイレクトコースボタン

選んだコースのランプが点灯します。  
「高洗淨」「標準」コースは、メモリー機能が付き、電源を入れると前回行ったコースが表示されます。

### スタート/一時停止ボタン 「これっきりボタン」

スタートや一時停止に使います。

**ご注意** ● 2つ以上のボタンを同時に押さないでください。  
誤動作することがあります。

# お洗濯を始める前に

## お洗濯の準備

### 1 排水ホースを倒す

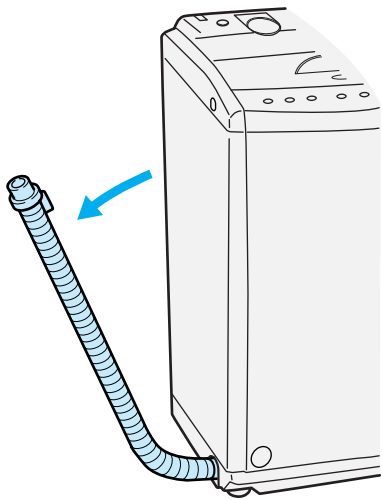

排水ホースの先端を、しっかりと排水口へ入れてください。

### 2 給水ホースを接続し、水栓を開く

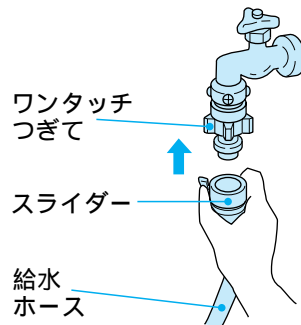

1 スライダーを押し下げ、ワンタッチつぎてに差し込む。

2 スライダーを離して、「パチン」と音がするまで、給水ホースを押し上げる。👉 53、54

### 3 電源プラグをコンセントに差し込む

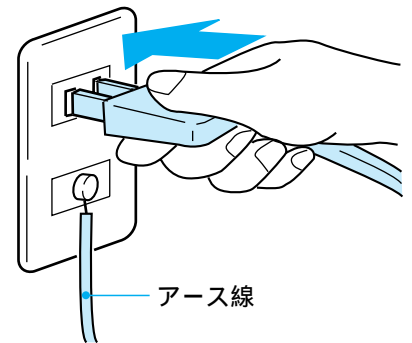

## ⚠️ 注意



水もれ

洗濯前は必ず水道栓を開いて、水もれがないか確認する。

ねじがゆるんだりしていると、水漏れして思わぬ被害を招くことがあります。



洗濯機を据え付けるときは、排水ホースの黒の目印を本体の端に必ず合わせる。

内部でたるんでいると、他の部品と接触し、ホースが破れて、水漏れするなど思わぬ被害を招くことがあります。

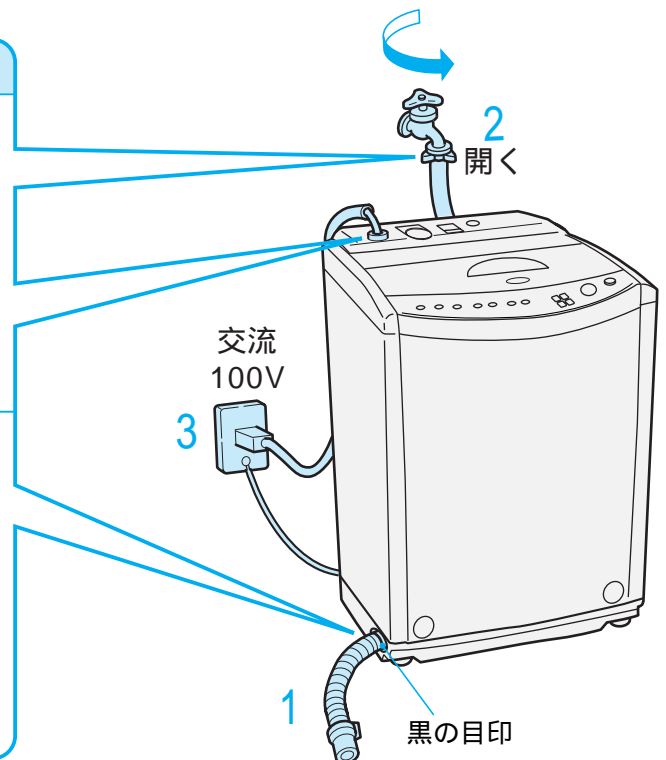

## 風呂水吸水の準備

お買い上げになって初めてご使用になるときは、水道水による運転を行ってください。水道水での運転により、風呂水ポンプ内に呼び水給水するためです。(呼び水とは、風呂水ポンプが吸い上げ運転をするために必要な一定量の水です)

### 1 お湯取ホースを準備する 据付説明書

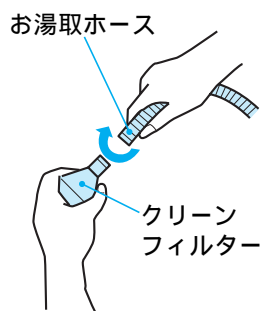

- 浴槽との距離に合わせてホースを切断してご使用ください。
- 一度取り付けしたクリーンフィルターは、手で簡単に外せません。外しかたは据付説明書をご覧ください。

### 2 吸水つぎてを「風呂水吸水口」に差し込む

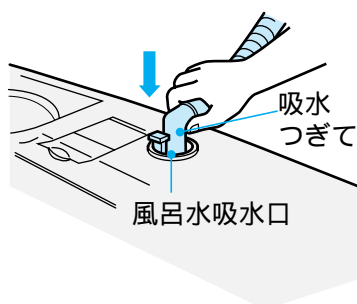

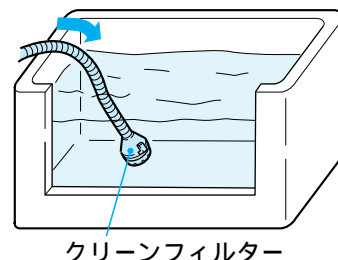

- お湯取ホースの吸水つぎては、フックが外れないように確実に取り付けてください。  55

### 3 お湯取ホースのクリーンフィルターを浴槽の中に沈める

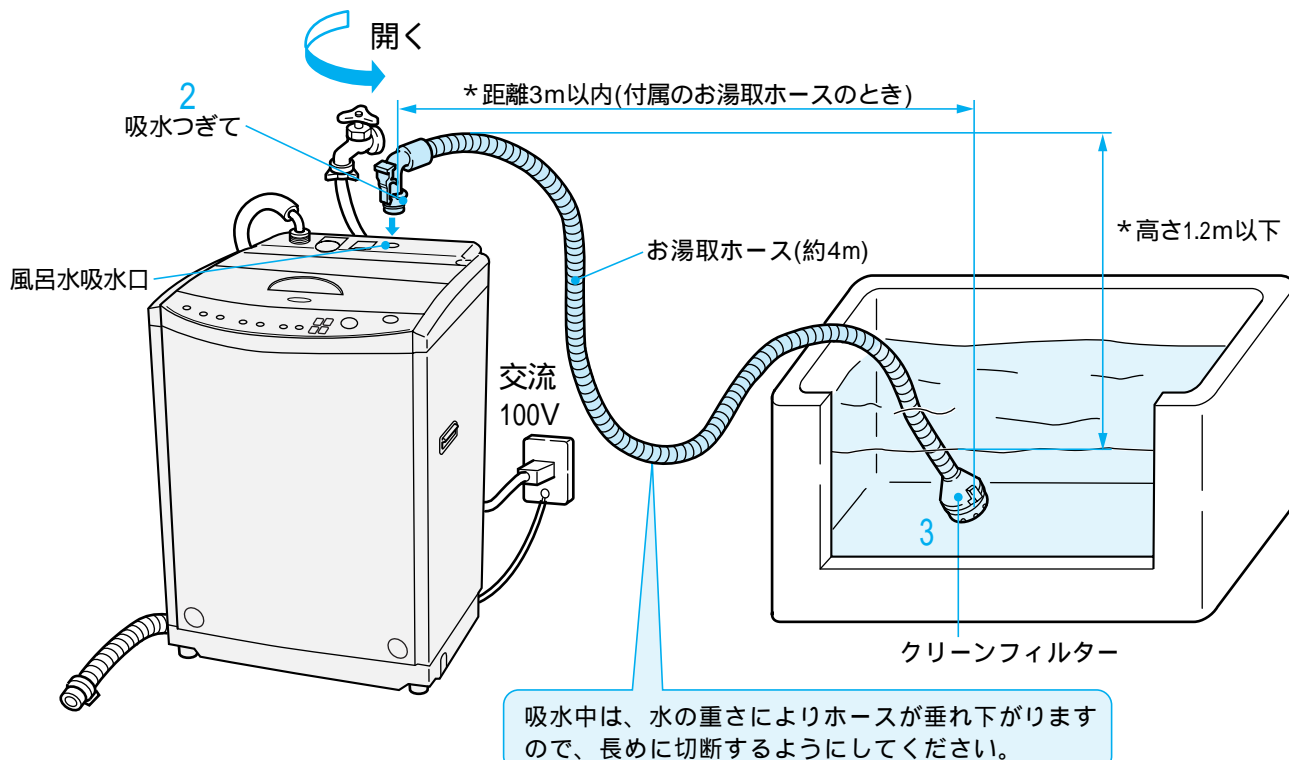

- クリーンフィルターが水面から浮き上がらないようにしてください。



\* 上記の図の範囲内でご使用ください。この範囲を超えると、吸水できない場合があります。付属のお湯取ホース(約4m)で据え付けできないときには、別売りの7mホース(別売り部品  59)をご利用ください。(この場合に吸水できる範囲は距離6m以内、高さ1.2m以下です)

# 風呂水吸水について

## お湯取ボタンをセットし、スタートしたとき

- 1 水道水を約15秒間給水する。
  - 風呂水ポンプへの呼び水と水栓の開け忘れを確認します。
  - 水道水圧が低いと呼び水できない場合があります。コップなどで風呂水吸水口に約180ccの水を入れてください。
- 2 引き続き水道水を15～60秒間(水位によって異なる)給水する。
  - イオンチェンジャー(👉17)を通した水で先に洗剤を溶かし、洗濯物にしみ込ませて洗浄力を確保します。
- 3 風呂水ポンプが風呂水を吸い上げる。
  - 風呂水ポンプが運転を始めてから風呂水を吸い上げるのに約1～3分かかります。(お湯取ホース内の空気を抜くためです)
  - 吸水中に風呂水ポンプを停止し、水道水を給水する場合があります。(自吸性能を向上させるためです)
- 4 水道水をより節約したいとき

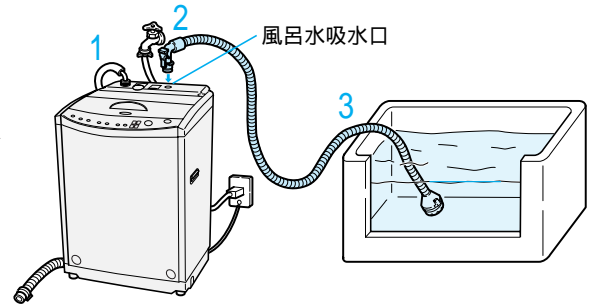

- ①「お湯取」ボタンを3秒以上押す。
  - ②ピーという受け付け音により、上記2項の動作を省略し水道水を節約します。このとき「洗い」の表示が点灯から点滅に変わります。「お湯取」のボタンを押していくと、下の表のように表示が変わります。「洗い」以外の表示は点灯のままです。
- 「洗い」の表示
- 点灯...イオンチェンジャーの給水あり(1 2 3の動作をします)
  - 点滅...イオンチェンジャーの給水なし(1 3の動作をします)
- 設定を元に戻したいときは、もう一度「お湯取」ボタンを3秒以上押ししてください。

## お湯取ボタンの設定と風呂水吸水について

全自動コース	お湯取の設定	洗 い	すすぎ1	すすぎ2
高 洗 浄 標 準	1回「お湯取」 ボタンを押す 洗い(点灯) すすぎ1 すすぎ2 お湯取	風呂水	水道水	水道水
つけおき おいそぎ 手 造 り	1回「お湯取」 ボタンを押す 洗い(点灯) すすぎ1(点灯) すすぎ2 お湯取	風呂水	風呂水	水道水
強 も み ソ フ ト ふ と ん	1回「お湯取」 ボタンを押す 洗い(点灯) すすぎ1(点灯) すすぎ2(点灯) お湯取	風呂水	風呂水	風呂水
ド ラ イ	お湯取ボタンは選べません	水道水	水道水	水道水

- 注水すすぎの場合は、規定水位まで風呂水吸水後、水道水を注水します。

## 次の場合、給水は自動的に水道水になります。

エラー表示	症 状	原 因
EE	吸水開始後10分たっても規定水位に達しないとき	<ul style="list-style-type: none"> <li>●お湯取ホースのフィルターや風呂水吸水口のポンプフィルターが目詰まりしたとき</li> <li>●お湯取ホースに余分なたるみなどの抵抗となる個所があるとき など</li> <li>●お湯取ホースのクリーンフィルターが浴槽に入っていないとき</li> </ul>
EP	風呂水ポンプが3分間連続で空運転したとき	<ul style="list-style-type: none"> <li>●吸水途中で浴槽の水が無くなったとき</li> <li>●お湯取ホースがセットされていないとき</li> <li>●お湯取ホースに亀裂・ひび割れがあるとき など</li> </ul>

- 水道水給水中に一時停止し、エラーの原因を取り除いて、風呂水を使う場合は再度風呂水の設定をして、スタートボタンを押してください。(点検のしかたは👉56)
- エラー表示は、そのコースの運転が終わるまで表示しています。
- エラー表示中に、一時停止 再スタートすると、表示は消え、ふたを閉めた状態では残時間表示になります。



# 洗濯量の検知と洗剤量(目安)、水量表示について

## 洗濯量の検知について

センサーが洗濯物の量を検知して洗剤量(目安)と水量を表示します。

### 1 洗濯物を入れ、電源スイッチを入れてスタートボタンを押す



### 2 かくはん翼が約4秒間回転

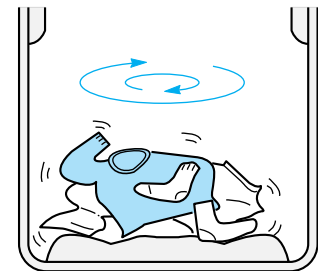

- 水のない状態で、洗濯量をはかります。(布いたみの心配はありません)

### 3 洗剤量(目安)と水量を表示



- 約3秒間、洗剤量(目安)を表示後、ふたを開けていると水量、ふたを閉めていると残時間を表示する。

## 洗剤量(目安)表示と投入量について

洗剤量(目安)表示は、コンパクトタイプ粉末洗剤(水30Lに対し20gあるいは15gタイプの洗剤)の計量スプーンでの投入量を表しています。

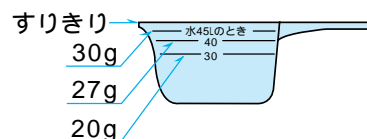

- 洗剤量(目安)表示は、洗剤に同梱されているスプーンを基準にしています。(洗剤メーカーや銘柄によって計量スプーンの大きさが異なるものがあります)
- 以下の説明は、スプーンすりきり一杯で約35gのものを基準にしています。その他の洗剤の場合は、[👉 41](#)をご覧ください。
- 洗剤は入れすぎないでください。すすぎが不十分になったり、泡による弊害が起こる場合があります。
- 詳しくは洗剤の表示に従ってください。
- 「ドライ」、「ソフト」、「ふとん」コースは、洗剤量(目安)を表示しません。



## 水量表示について

20L ~ 53Lの間を洗濯量に応じて無段階で表示します。(詳しくは [👉 41](#))

### 例 水量「53L」、洗剤量「1.3杯」の場合

水量表示	洗剤量(目安)表示		
洗剤量 水量	洗剤量 水量	(約35g) + (約7g)	約42gを入れてください。
			

- センシング終了後、約3秒間洗剤量(目安)を表示します。また、洗いの給水中のみふたを開けた状態で水量ボタンを押すと約3秒間洗剤量(目安)を表示します。
- 洗い、すすぎのかくはん中はふたを開けると水量を表示します。(ふたを閉めると残時間を表示します)

# イオン洗浄

## 汚れを効率よく落とすには

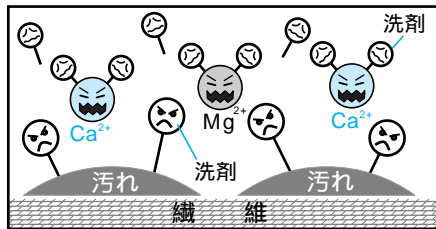

水道水で洗った場合

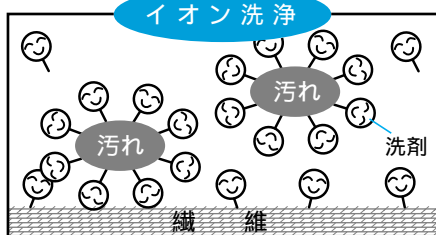

金属イオンを取り除いた水で洗った場合

衣類の汚れは、洗剤中の界面活性剤が汚れに吸着、繊維から汚れを引き離すことできれいになります。

しかし、水道水は界面活性剤の働きを阻害する金属イオン(カルシウムイオン( $\text{Ca}^{2+}$ )やマグネシウムイオン( $\text{Mg}^{2+}$ ))を含んでいます。

この金属イオンを取り除くことによって、洗剤の力を十分に引き出すことができます。

### \* 界面活性剤とは

洗剤の主成分で、汚れを落とす働きをしているのが界面活性剤です。

界面活性剤は、繊維と汚れの境目に入り込み汚れを水中に引き出します。

また、引き離した汚れを包み、繊維への再付着を防ぎます。

## イオンチェンジャーの使いかた(リフレッシュの方法)

リフレッシュは場合に応じて次の方法で行ってください。

① お洗濯のたびにイオンチェンジャーに塩を投入しているとき (前回のお洗濯で塩を投入しているとき)	自動リフレッシュ
② ご購入後、初めてお洗濯をするとき ③ 前回のお洗濯で塩を入れなかったとき ④ 前回のお洗濯に「すすぎ」行程がなかったとき ⑤ 前回のお洗濯で異常停止したとき	初期リフレッシュ

### 自動リフレッシュ

お洗濯をはじめる前にリフレッシュ剤投入口のふたを開け、約 15g の塩を入れ、ふたを閉じてください。

お洗濯の最終すすぎの給水後に自動的にリフレッシュします。

(イオンチェンジャーから塩へ3回給水されます。)

(すすぎのかくはんが終わってもまだリフレッシュ中の場合は、水量表示に「-」が左右交互に点灯してお知らせします。)

**ご注意** 最終すすぎで使用した水を「洗い」に使う場合は、イオン洗浄とはなりません。

## イオンチェンジャーの働きとしくみ

### イオンチェンジャー

#### ・給水時

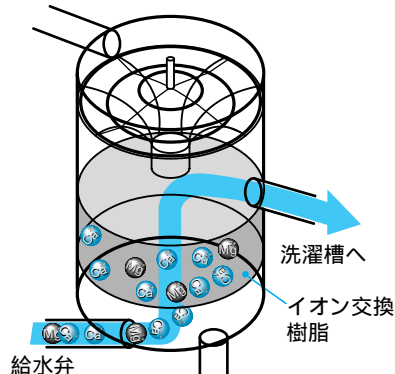

#### ・リフレッシュ時

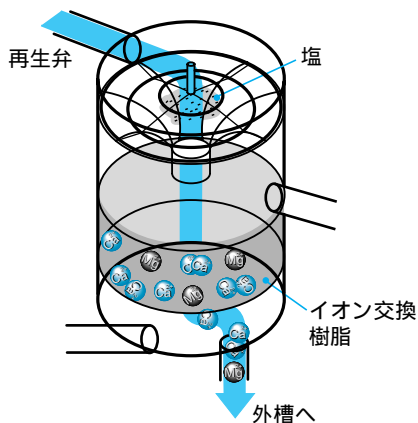

洗濯機に入る水道水はイオンチェンジャーの中を通ります。

イオンチェンジャーには、イオン交換樹脂が内蔵されており、汚れ落ちを阻害する金属イオンを取り除き、洗剤の力を十分に引き出す水に変えます。

### リフレッシュ(再生)

イオン交換樹脂は一定量の金属イオンを取り除くと効果が低下します。再び効果を出すにはリフレッシュが必要です。

リフレッシュは、イオン交換樹脂に塩水を通すことで、操作はイオンチェンジャーに1回約15gの塩を入れるだけです。

イオンチェンジャーから塩に給水され、イオン交換樹脂の金属イオンを取り除きます。

- イオン洗浄する場合は毎回塩を投入してください。  
リフレッシュは次回のお洗濯のために行うものです。リフレッシュしないと、イオン洗浄ができず普通のお洗濯となります。

### 初期リフレッシュ(お洗濯の前にリフレッシュを行います)

- ① お洗濯をはじめる前に、リフレッシュ剤投入口のふたを開け、約30g(2回分)の塩を入れ、ふたを閉じる。  
(洗濯前のリフレッシュと最終のすすぎのリフレッシュ(自動リフレッシュ)の2回分の塩を必要とします)
- ② 電源を入れ「高洗浄」ボタンを3秒以上押す。  
「ピー」とブザーが鳴り、リフレッシュが自動的にスタートします。
  - リフレッシュの準備のため給水弁が約5秒開き、洗濯槽へ給水します。  
(この5秒の間、設定の各ボタンは操作を受け付けません)
  - イオンチェンジャーへ投入された塩へ3回給水します。
  - リフレッシュ終了まで約1分かかります。
- ③ 洗濯したいコースや行程を選び、「スタート」ボタンを押す。  
布量のセンシングを行い、洗剤量と水量を表示します。  
リフレッシュ中は、ふたを閉じていると、水量表示に「-」が左右交互に点灯し、リフレッシュが終わるまで(約1分間)は給水されません。  
(ふたが開いていたり、リフレッシュ終了時に「スタート」ボタンを押した場合は「-」は表示しません。)

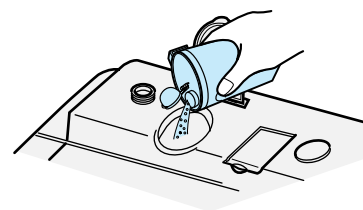

**お願い** ● ご購入後はじめてお洗濯するとき、給水口より茶褐色の水が出る場合がありますが、異常ではありません。  
(イオン交換樹脂の色素が出ているためです)

**ご注意** ● 塩は1回分の約15g入れても溶け残りますが、異常ではありません。  
次回のリフレッシュのとき、水が塩を溶かさずにフィルターを通過するのを防止するため、塩の膜として残ります。  
● 不純物の多い水(工業用水や飲料に適さない井戸水など)を使用すると、イオンチェンジャーが詰まる場合がありますので、水道水のご使用をおすすめします。イオンチェンジャーが詰まった場合、水の出が悪くなりますので、修理を依頼してください。(有料)

# イオン洗浄(続き)

## リフレッシュに使用する塩

使用できる塩	
	ご家庭にある食塩 天然塩 なども使えます 岩塩 (精製塩をおすすめします)

使用できない塩
うまみ成分(たとえばグルタミン酸)などナトリウム以外の成分を多く含む加工された塩

## リフレッシュ剤の投入

さらさら精製塩の場合.....リフレッシュ剤ボトル使用

リフレッシュ剤ボトルへ塩を入れる。

- リフレッシュ剤ボトルのふたを左へ回し、ゆっくりと引き抜く。
- ボトルの目印まで塩を入れる。
- ふたをボトルに挿入し右へ回して、閉める。

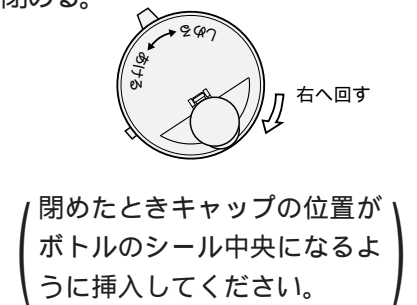
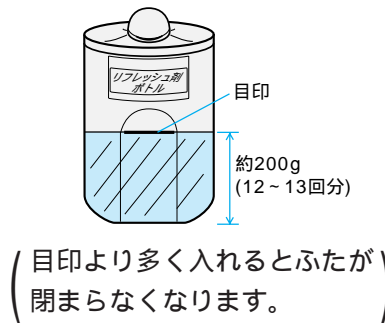
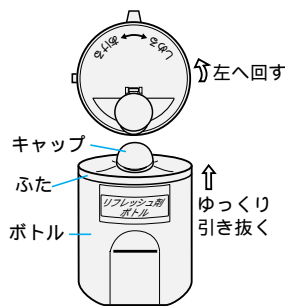

### ご注意

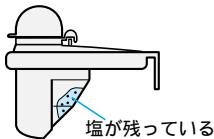

- リフレッシュ剤ボトルのふたを外す場合、前に使用していた塩がふたの中に残っており、逆または横にすると塩がこぼれる場合があります。

### イオンチェンジャーへの塩の投入

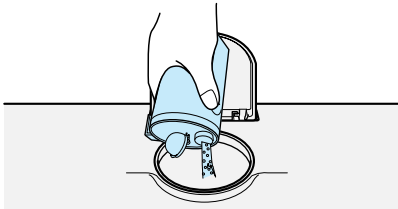

リフレッシュ剤ボトルはキャップを開けて、リフレッシュ剤投入口にゆっくりと逆さにして、投入口の外へこぼれないように小さきみに振ってください。1回で約15gです。

- リフレッシュ剤ボトル内の塩の量が少なくなると約15g出なくなります。リフレッシュ剤ボトルに塩を加えてご使用ください。
- 塩が吸湿しているとリフレッシュ剤ボトルの塩の出が悪くなります。その場合は計量スプーンをお使いください。

### 湿気を含んだ食塩や並塩の場合.....計量スプーン使用

計量スプーンの使いかた

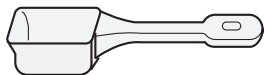

すり切り一杯...約15g

計量スプーンですり切り一杯の塩を取り、こぼさないようにリフレッシュ剤投入口へ入れてください。

### ご注意

- 塩を投入するときは、こぼさないようにリフレッシュ剤投入口に入れてください。特に洗濯槽へこぼした場合は水で洗い流すか、きちんとふき取ってください。(さびの原因になります)

### リフレッシュ剤ボトルおよび塩の保存方法

- リフレッシュ剤ボトルはきちんとキャップを閉め、湿気の少ないところに保管してください。(塩が途中で吸湿したり、固まるのを防止するためです)
- 塩は吸湿して固まりやすいので、保管は市販の密封容器を用意されると便利です。

### イオンチェンジャー使用上のご注意

- リフレッシュ剤投入口には、塩以外(特に柔軟仕上げ剤や漂白剤)は絶対に入れないでください。(イオン交換樹脂が再生不能となる場合があります)
- 凍結して水が出ない場合は  49

# 洗濯物の種類と全自動コースの選びかた

この洗濯機には9種類の全自動コースがあります。  
洗濯物の種類に適した全自動コースや洗剤の種類を選んで、上手なお洗濯をしましょう。



洗濯物の種類	お勧めの全自動コース		お勧めの洗剤
一般の衣類 	高洗淨	イオン洗淨に適した水流で、きれいに洗います。	合成洗剤 (粉末、液体)
	標準	洗濯物に適した内容で自動的に洗います。	
	おいそぎ	軽い汚れを手早く洗います。	
	つけおき	静かに、傷めずきれいに洗います。	
	手造り	我が家に合った洗濯内容を記憶して洗います。	
デリケートな衣類 	ソフト	手洗い水流でやさしく洗います。	液体中性洗剤
表示の衣類 31	ドライ	回転水流でやさしく洗います。 (別売りのお洗濯キャップ「MO-F52」を使います)	ドライマーク衣類専用洗剤 液体中性洗剤
汚れのひどい衣類 	強もみ	強めの水流でしっかり洗います。	合成洗剤 (粉末、液体)
大物衣類 	ふとん	ふとん水流でやさしく洗います。 (別売りのお洗濯キャップ「MO-F52」を使います)	液体洗剤

- 「高洗淨」「標準」「手造り」コースは、メモリー機能が付いており、電源を入れると前回行ったコースが表示されます。「手造り」コースは前回行った内容を記憶します。
- 「お湯取」は前回選んだ内容を記憶します。
- 洗剤の使用量については 41
- 液体洗剤、漂白剤、ソフト仕上剤を使う場合は 42
- 粉石けんを使う場合は 43



# イオン洗浄できれいに洗う(「高

イオン洗浄に適した洗いで、特にワイシャツのえり、そでの汗・脂汚れをすっきりと洗いあげます。(コースの内容は  36)

初めて洗濯する場合や、前回のお洗濯のとき塩を入れてない場合は、初期リフレッシュ(  17)を行ってください。



## 1 リフレッシュ剤投入口に 約15gの塩を入れる。

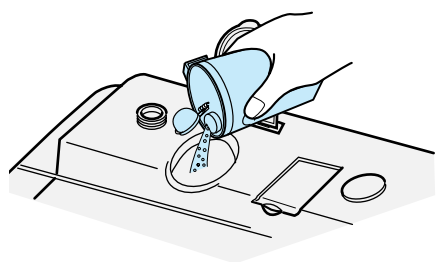

- 塩の投入後は、必ずふたを閉めてください。水のとびはねやほこりが入るのを防ぐためです。

## 2 電源スイッチ を入れる

電源 切/入

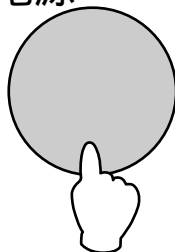

## 3 「高洗浄」コースの ボタンを押す





# 洗浄」コース)

**ふたを閉めたあとは** 洗濯内容を決めるため、次の動作を行います。

洗濯物に水と洗剤をしみこませるため、槽がゆっくり回転しながら給水します。

低い水位で約30秒間、かくはん翼が回転します。

規定水位まで給水します。  
(洗濯量が多い場合は、かくはんしながら給水します。)

洗濯物の質を感知し洗濯内容を決めて洗いを始めます。

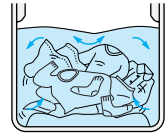
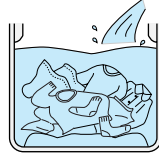
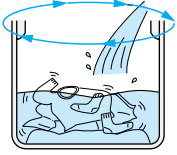

## 4 スタートボタンを押す

風呂水を利用するときは、お湯取を設定後、スタートボタンを押します。(お湯取の設定は次回へ記憶されます)

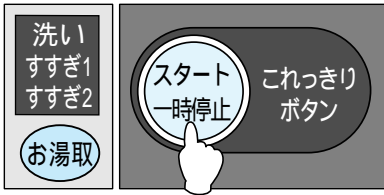

- 約4秒間、かくはん翼が回転して洗濯量を検知し、洗剤量と水量を表示後、給水します。

## 5 洗剤を入れふたを閉める

洗剤をよく溶かすために洗剤は、給水の水が落ちる所に入れます。

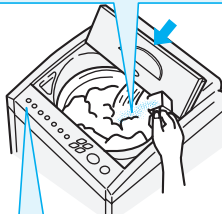

洗剤量(目安)表示に従って洗剤を入れます。ふたを開けて「水量」ボタンを押すと、約3秒間洗剤量(目安)を表示します。

- ふたが開いていると、センサーが正しく感知できません。また脱水も行われません。

## 洗濯終了

ブザー(メロディ)の音で洗濯終了をお知らせします。

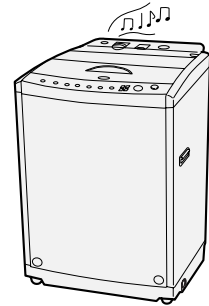

- ブザー(メロディ)が鳴り終わったら電源スイッチが自動的に切れます。(オートオフ機能)

## 「高洗浄」コースのすすぎの動作

### 通常のすすぎ動作

#### 1回目のすすぎ (回転シャワーすすぎ)

排水して脱水します。槽をゆっくり回転させながら給水します。

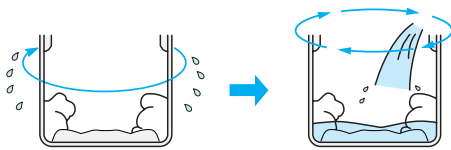

約4~8分  
40~70秒  
(2回行います)

#### 2回目のすすぎ (ためすすぎ)

排水して脱水します。規定水位まで給水します。かくはんします。(ためすすぎ)

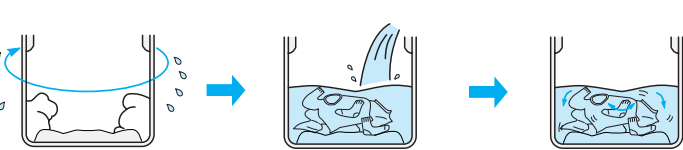

- 1回目のすすぎに風呂水を利用するときはためすすぎになります。

# イオン洗浄で節約して洗う(「標準」)

センサーが洗濯物の質や量を検知して、洗濯物に適した内容で自動的に洗濯します。(コースの内容は  36)

初めて洗濯する場合や、前回のお洗濯のとき塩を入れてない場合は、初期リフレッシュ(  17)を行ってください。



**1** リフレッシュ剤投入口に  
約15gの塩を入れる。

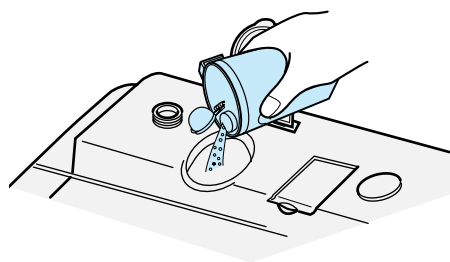

- 塩の投入後は、必ずふたを閉めてください。水のとびはねやほこりが入るのを防ぐためです。

**2** 電源スイッチ  
を入れる

電源 切/入

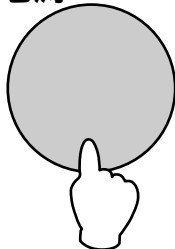

**3** 「標準」コースのボタ  
ンを押す



# 準「コース」

## 4 スタートボタンを押す

風呂水を利用するときは、お湯取を設定後、スタートボタンを押します。(お湯取の設定は次回へ記憶されます)



- 約4秒間、かくはん翼が回転して洗濯量を検知し、洗剤量と水量を表示後、給水します。

## 5 洗剤を入れふたを閉める

洗剤をよく溶かすために洗剤は、給水の水が落ちる所に入れます。

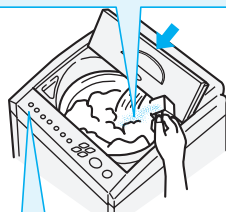

洗剤量(目安)表示に従って洗剤を入れます。ふたを開けて「水量」ボタンを押すと、約3秒間洗剤量(目安)を表示します。

- ふたが開いていると、センサーが正しく感知できません。また、脱水も行われません。

## 洗濯終了

ブザー(メロディ)の音で洗濯終了をお知らせします。

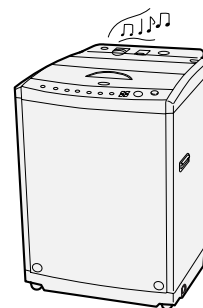

- ブザー(メロディ)が鳴り終わったら電源スイッチが自動的に切れます。(オートオフ機能)

## 「標準」コースのすすぎの動作 36

### 通常のすすぎ動作

#### 1回目のすすぎ (回転シャワーすすぎ)

排水して脱水します。

槽をゆっくり回転させながら給水します。

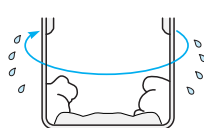

約4~8分

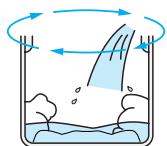

40~70秒

#### 2回目のすすぎ (ためすすぎ)

排水して脱水します。

規定水位まで給水します。

かくはんします。(ためすすぎ)

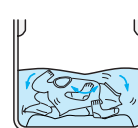
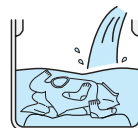
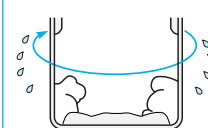

- 1回目のすすぎに風呂水を利用するときはためすすぎになります。

# イオン洗浄ですばやく洗う(「おいそぎ」コース)

汚れの軽い洗濯物や、少ない量の洗濯物を手早く短時間で洗います。

(コースの内容は  36)

電源スイッチを入れる前にリフレッシュ剤投入口のふたを開け、約15gの塩を入れ、ふたを閉めてください。

初めて洗濯する場合や、前回のお洗濯のとき塩を入れてない場合は、初期リフレッシュ( 17)を行ってください。



## 1 電源スイッチを入れ「おいそぎ」ボタンを押す



- 水量は自動的に「42L」になります。(洗濯量約3kg)

## 2 スタートボタンを押す

風呂水を利用するときは、お湯取を設定後、スタートボタンを押します。(お湯取の設定は次回へ記憶されます)

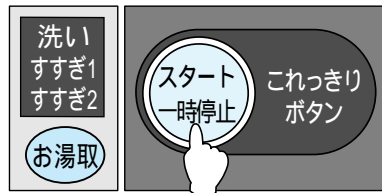

## 3 洗剤を入れふたを閉める

洗剤をよく溶かすために洗剤は、給水の水が落ちる所に入れます。

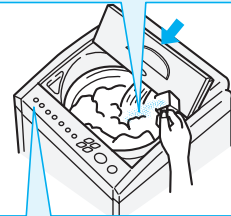



洗剤量(目安)表示に従って洗剤を入れます。ふたを開けて「水量」ボタンを押すと、約3秒間洗剤量(目安)を表示します。 15

- ふたが開いていると、脱水が行われません。

あとはブザーが鳴るまでおまかせください!!

### お洗濯のポイント

- 軽い汚れの場合、洗剤量は通常の半分程度(5 ~ 6割)が適当です。(洗剤量については  41)
- 洗濯量に応じて水量を切り換えてください。(洗濯量の目安については  41)



# イオン洗浄でじっくり洗う「つけおき」コース

約2時間かけて静かに、しっかり、布傷みを少なくていねいに洗い上げます。(コースの内容は  36)

電源スイッチを入れる前にリフレッシュ剤投入口のふたを開け、約15gの塩を入れ、ふたを閉めてください。

初めて洗濯する場合や、前回のお洗濯のとき塩を入れてない場合は、初期リフレッシュ(  17)を行ってください。

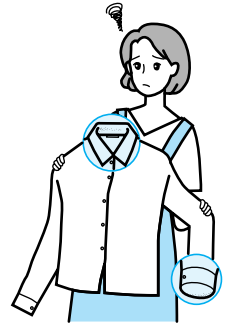

## 1 電源スイッチを入れ「つけおき」ボタンを押す



- 「洗い」「すすぎ」の内容は表示されません。(行程内容  36)

## 2 スタートボタンを押す

風呂水を利用するときは、お湯取を設定後、スタートボタンを押します。(お湯取の設定は次回へ記憶されます)

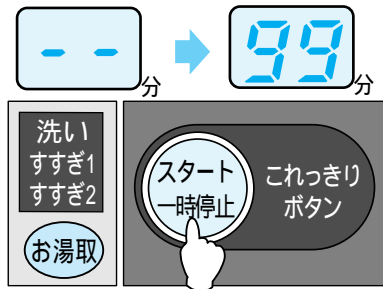

- 残時間は「99」分になってから表示されます。
- 約4秒間、かくはん翼が回転して洗濯量を検知し、洗剤量と水量を表示後、給水します。

## 3 洗剤を入れふたを閉める

洗剤をよく溶かすために洗剤は、給水の水が落ちる所に入れます。

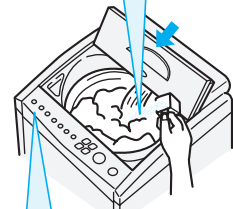

洗剤量(目安)表示に従って洗剤を入れます。  
 15

終了ブザーはならない設定になっています。

(終了ブザーをならす場合は、電源スイッチを「入」にして「つけおき」のボタンを3秒以上押してください。)

### 「つけおき」コースって?

やさしい水流のつけおき洗いで、バイオ洗剤の酵素の力をたくみに引き出し、えり、そでなどの汚れをしっかりと洗い落とします。

#### ご注意

- 色落ちしやすい衣類は洗わないでください。
- 粉石けん(天然油脂)は使用しないでください。黄ばみや黒ずみになる恐れがあります。
- 入浴剤の入った風呂水を使うときは、入浴剤の説明をよくお読みになり、ご使用ください。衣類への色移り(特にピンク系のもの)やステンレス槽をさびさせるもの(イオウ配合のもの)があります。

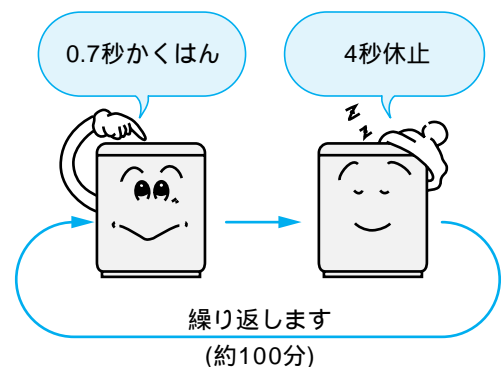

# 我が家だけの手造りコースで洗う

しわが気になる衣類のための「洗い・すすぎ」コースなど、いろいろな洗濯内容が造れます。

我が家だけの手造りコースとして記憶され、次回からは調整なしで、スタートボタンで一発スタートできます。(コースの内容は  36)

電源スイッチを入れる前にリフレッシュ剤投入口のふたを開け、約15gの塩を入れ、ふたを閉めてください。初めて洗濯する場合や、前回のお洗濯のとき塩を入れてない場合は、初期リフレッシュ(  17)を行ってください。

## 1 電源スイッチを入れる

電源 切/入

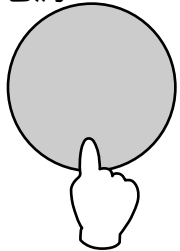

## 2 「手造り」コースを選ぶ

手造り ソフト  
強もみ ふとん  
ドライ (毛布)

コース

## 3 お好みの内容を選ぶ

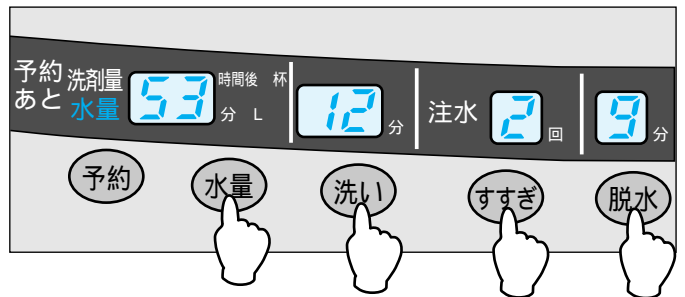

- 初めは、水量「53L」、洗い「12分」、ためすすぎ「2回」、脱水「9分」がセットされています。

### 水量、洗い、すすぎ、脱水ボタンの使いかた (ボタンを押すごとに設定が変わります)

水 量	洗 い	すすぎ	脱 水

- すすぎで「注水」の表示は「注水すすぎ」、表示なしは「ためすすぎ」になります。
-  は工場出荷時の設定(初期設定)を表わします。



# (「手造り」コース)



## ちょっと一言

記憶した運転内容を変更したいときは、いったん電源スイッチを切り、1～4の操作を行ってください。(初期設定に戻したい場合は、設定を3のようにしてスタートさせてください)

## 4 スタートボタンを押す

風呂水を利用するときは、お湯取を設定後、スタートボタンを押します。(お湯取の設定は次回へ記憶されます)



- 洗濯内容が記憶され、次回から「手造り」コースはこの内容で運転します。

## 5 洗剤を入れ、ふたを閉める

洗剤をよく溶かすために洗剤は、給水の水が落ちる所に入れます。

洗剤量(目安)表示に従って洗剤を入れます。ふたを開けて「水量」ボタンを押すと、約3秒間洗剤量(目安)を表示します。👉 15

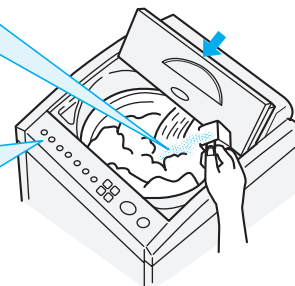

- ふたが開いていると、センサーが正しく感知できません。また脱水も行われません。

あとはブザーが鳴るまでおまかせください!!

いろいろなお洗濯

## コースの手造り例

こんなときに	コース	ボタン操作
<ul style="list-style-type: none"> <li>しわが気になる衣類を脱水しないとき</li> </ul>	<b>洗い → すすぎ</b> (脱水停止)	9分      2回 (洗い) → (すすぎ) すすぎ液は残ったまま停止します。 ●排水するときは 👉 38 すすぎで使用した水はイオン洗浄できません。
<ul style="list-style-type: none"> <li>特にしっかり洗うなど、我が家だけの特別な洗いかたで洗濯するとき</li> </ul>	<b>洗い → すすぎ → 脱水</b>	13分      注水3回      9分 (洗い) → (すすぎ) → (脱水)

# がんな泥汚れなどを洗う「強もみ」コース

スポーツウェア、くつ下など汚れのひどい衣類やジーンズなどのごわごわ衣類も「強もみ」(強力もみ洗い)コースを利用すれば、強めの水流でしっかり洗います。(コースの内容は  36)

電源スイッチを入れる前にリフレッシュ剤投入口のふたを開け、約15gの塩を入れ、ふたを閉めてください。

初めて洗濯する場合や、前回のお洗濯のとき塩を入れてない場合は、初期リフレッシュ( 17)を行ってください。



## 1 電源スイッチを入れ「強もみ」コースを選ぶ

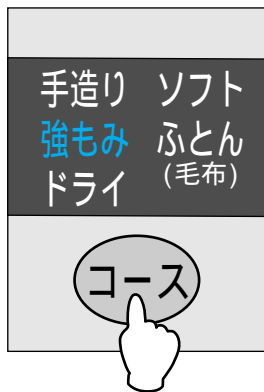

- 洗える量は2.5kg以下です。
- 水量は自動的に「42L」になります。(20～42Lの範囲で切り換えられます(6段階))

- 水量を30L以下に設定した場合、洗いのあとの中間脱水は行いません。

## 2 スタートボタンを押す

風呂水を利用するときは、お湯取を設定後、スタートボタンを押します。(お湯取の設定は次回へ記憶されます)



## 3 洗剤を入れふたを閉める

洗剤をよく溶かすために洗剤は、給水の水が落ちる所に入れます。

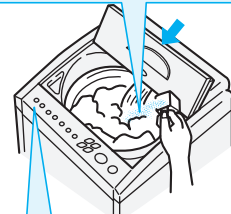

洗剤量(目安)表示に従って洗剤を入れます。ふたを開けて「水量」ボタンを押すと、約3秒間洗剤量(目安)を表示します。 15

- ふたが開いていると、脱水が行われません。

あとはブザーが鳴るまでおまかせください!!

### お洗濯のポイント

#### ジーンズなどのごわごわ衣類を洗うとき

水量「42L」で、ジーンズ3本程度が目安です。

水量「20L」では、ジーンズ1本が洗えます。

#### くつ下の頑固な汚れをよりきれいに洗うとき

水量を「20L」に設定し、浴用タオルなどを中につめ、足が入ったように膨らませて洗うとよりきれいに仕上がります。

- 汚れた部分をかくはん翼に当てるためです。

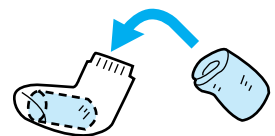

#### ご注意

- 「強もみ」コースでお洗濯するとき、傷みの気になる衣類は洗わない。(衣類を傷める恐れがあります)

# デリケートな衣類を洗う「ソフト」コース

 表示のある毛100%の製品、毛混紡のニット製品、ランジェリーなどのデリケートな衣類も、「手洗い水流」でやさしく洗います。

(コースの内容は  36)

電源スイッチを入れる前にリフレッシュ剤投入口のふたを開け、約15gの塩を入れ、ふたを閉めてください。

初めて洗濯する場合や、前回のお洗濯のとき塩を入れてない場合は、初期リフレッシュ(  17)を行ってください。



## 1 電源スイッチを入れ「ソフト」コースを選ぶ

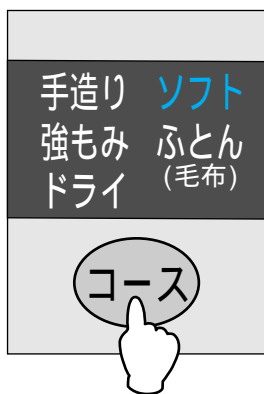

- 洗える量は1.6kg以下です。
- 水量は自動的に「42L」になります。

## 2 スタートボタンを押す

風呂水を利用するときは、お湯取を設定後、スタートボタンを押します。(お湯取の設定は次回へ記憶されます)



## 3 洗剤を入れふたを閉める

液体洗剤  
注入口

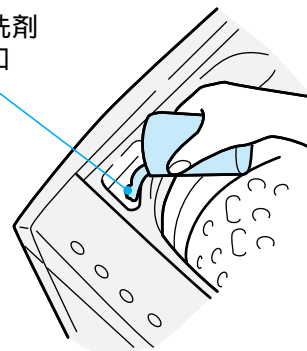

- 洗濯物の絵表示に示されている洗剤をお使いください。
- 液体洗剤は水でうすめて、液体洗剤注入口から静かに入れてください。

あとはブザーが鳴るまでおまかせください!!

## 洗濯が終わったら

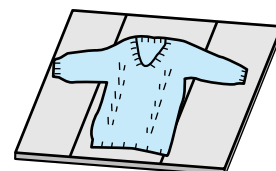

ウールのセーターなどは、形くずれしないように干すのがポイントです。

- 風呂のふたなどを使って平干しにすると形くずれが防げます。



### ご注意

次のものは洗わないでください。

- 絵表示が  のみで  表示のないもの。
- 羊毛以外の獣毛素材。(カシミア、アンゴラ、モヘヤなど)
- レース編みなど特殊な編みかたのもの。

# お洗濯キャップの使いかた

お洗濯キャップ(MO-F52)は別売り部品です。

「ドライ」コース、「ふとん」コースを利用する場合は、必ずお洗濯キャップをご使用ください。

お洗濯キャップを使用せずにお洗濯すると、洗濯物を傷めたり、本体を破損する恐れがあります。

## 使用するコースとお洗濯キャップのセット位置

### 「ドライ」コース

ドライマーク表示の衣類などを洗います。👉 31

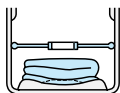

### 「ふとん」コース

掛ふとん・毛布などを洗います。👉 34

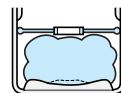

## ⚠️ 注意



お洗濯キャップは図の状態では使用しない。

禁止

●水の跳びはねやキャップの飛び出しによりけがをしたり、本体を破損する恐れがあります。



お洗濯キャップは「ふとん」「ドライ」コース以外では使用しない。

禁止

●水の跳びはねやキャップの飛び出しによりけがをしたり、本体を破損する恐れがあります。

## お洗濯キャップの取り付けかた

1 お洗濯キャップの文字面を上にして、図のように曲げ、奥側を先に槽に入れる。

お洗濯キャップ

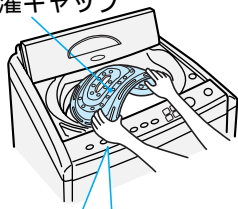

お洗濯キャップの凹部と洗濯槽の凸部を合わせてからセットしてください。

正しくセットされていないと、お洗濯キャップの飛び出しにより思わぬ被害を招く恐れがあります。

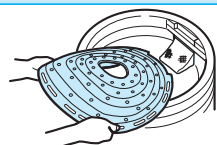

2 ①キャップ手前側を押して、全体を槽の中に入れる。  
②キャップ全体を強く下側に押し、水平にする。

② 全体を押す

① 手前を押す

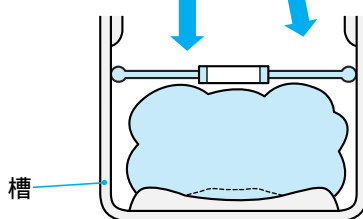

槽

3 「ドライ」コースの場合  
お洗濯キャップをセット位置まで押し下げる。👉 32

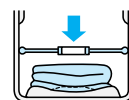

「ふとん」コースの場合

お洗濯キャップの中央リング部を持って、洗濯物をはさみ込まないように軽く引き上げる。👉 34

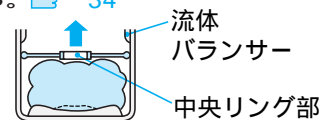

流体  
バルンサー

中央リング部

●糸くず取りフィルターのネット部を、図のようにキャップの上に出してください。

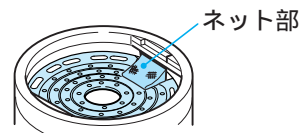

ネット部

**ご注意** ●洗濯物を傷めることがありますので、キャップ取り付け時には、洗濯物をはさみ込まないでください。

## お洗濯キャップの取り外しかた

1 キャップの手前側を押し下げる。

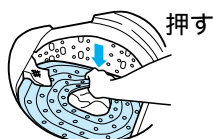

押す

2 中央リング部を図のように持ち、矢印の方向に曲げる。



外周部  
引き上げる

3 そのまま手前に引くように持ち上げる。

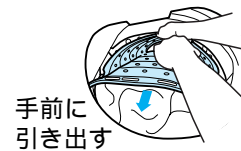





手前に  
引き出す

●お洗濯キャップ保管時には変形しないようご注意ください。👉 55

●お洗濯キャップは消耗品ですので、破損した場合はお近くの販売店でお買い求めください。👉 59

# ドライマーク表示の衣類を洗う (「ドライ」コース)

ドライマーク 、手洗い  表示の衣類をかくはん翼を回さず、洗濯槽を回す回転水流でやさしく洗い上げます。ただし、素材によっては洗えないものもありますので、お洗濯の前に確認してください。(コースの内容は  36) 電源スイッチを入れる前にリフレッシュ剤投入口のふたを開け、約15gの塩を入れ、ふたを閉めてください。  
初めて洗濯する場合や、前回のお洗濯のとき塩を入れてない場合は、初期リフレッシュ(  17)を行ってください。



## 洗えるもの、洗えないものの確認

### 洗えるもの

- セーター、カーディガン(ウール、アンゴラ、カシミアなど)
- スラックス、スカート
- ブラウス、シャツ、ワンピース(絹、麻など)
- 学生服、セーラー服

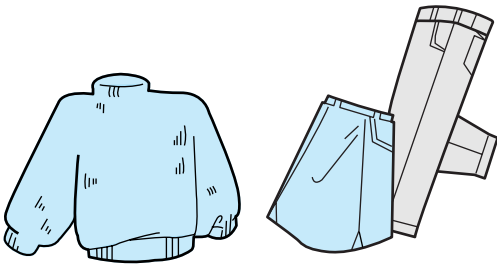

### 洗えないもの

- 皮革製品、皮革装飾品
- 装飾物(羽、毛皮など)のついた衣料
- レーヨン、キュプラおよびその混紡品
- 色落ちしやすいもの
- 和服、和装小物
- ネクタイ、スーツ、コート
- コーティング加工、樹脂加工(接着剤を使用したもの)、エンボス加工(凹凸模様)をしたもの
- 絹、ウールなどで強くよじった糸(強撚糸)を使用したもの(特に織り柄)
- ベルベット、コール天などのパイル地

#### ご注意

- 取扱絵表示および素材表示のないものは、クリーニングに出すことをお勧めします。

#### ご注意

- 上記以外のものは、洗剤の説明書に従ってください。

## 色落ちの確認

- スカーフおよび外国製の衣類は色落ちしやすいので十分ご注意ください。
- 色落ちしそうなものは、あらかじめ、色落ちの確認をしてください。  
(白いタオルなどに洗剤液を含ませ、目立たない部分に強く押し当ててタオルに色移りしないかを確認してください) 色落ちがあった場合はお洗濯しないでください。

#### ご注意

### ドライマークの衣類をお洗濯するとき

お湯や風呂の残り湯は使用しない。

- 乾燥後の縮みが大きくなったり、風呂の残り湯に入浴剤が入っていると、入浴剤の色素で洗濯物が染まる恐れがあります。必ず水を使用してください。

洗剤は適正な量を使用する。

- 指定より多めに洗剤を使用しても汚れ落ちにはあまり差はありません。逆にすぎが不十分になり、衣類を傷める原因になります。

漂白剤は使わない。

- 漂白剤は強アルカリ性なので生地を傷めます。



# ドライマーク表示の衣類を洗う(続き)

ご使用前に  31 を必ずお読みください。

- 別売りのお洗濯キャップ MO-F52 ( 59) を必ずご使用ください。
- 「ドライ」コースの予約運転はできません。(コースの内容は  36 )

## 準備(前処理)

- シミやひどい汚れがある場合は、前もって汚れを落としておきます。
- ボタンやししゅうがついている衣類は、裏返して洗います。
- 縮みが大きくなった場合、元の形に修正するために型紙を取っておくと便利です。



## 1 洗濯物を入れお洗濯キャップをセットする

お洗濯キャップ

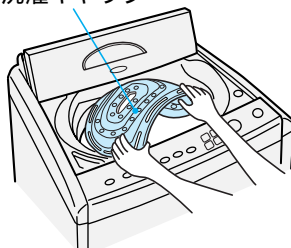

- 洗濯物は洗濯槽いっぱいにならぬように、きちんとたたんでから入れて、お洗濯キャップで押さえてください。  
\* 脱水時の片寄りや、形くずれを防ぐためです。
- お洗濯キャップなしでは、洗わないでください。
- 洗える量は、1.2kg 以下です。

## 2 電源スイッチを入れ、「ドライ」コースを選ぶ

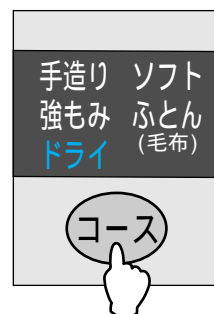

- 水量は、自動的に「26L」になります。必要に応じて、「30L」から「20L」の範囲で切り換えられます。(水量ボタン以外は受け付けません)
- 洗濯物が水にひたる水位が適当です。

## お洗濯のポイント

### シミの落とししかた

- 裏にタオルを当て、洗剤の原液をつけ、ブラシなどで軽くたたいて落とします。
- そで口、えり、すそやポケット回りの汚れは、洗剤の原液をつけて、ブラシで一定方向にこすってください。

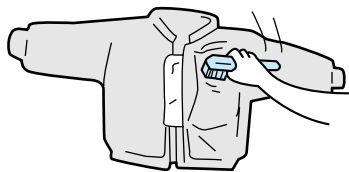

## お洗濯キャップのセット位置

- お洗濯キャップをセットする位置(高さ)は、洗濯槽と糸くず取りフィルターに凸部を設けていますので、凸部の下側にキャップをセットしてください。

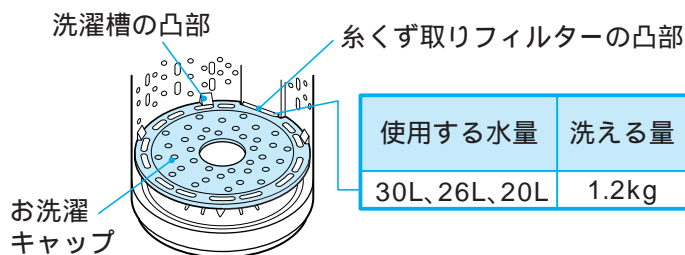

使用する水量	洗える量
30L、26L、20L	1.2kg

- ブラウスなど薄手のものを洗う場合は、タオルなどを入れて、洗濯物の高さを調整し、脱水時に片寄らないようにしてください。



## 「ドライ」コースの運転内容

### 洗い(9分)

回転水流 + つけおき(2回繰り返し)  
(2分) (2.5分)

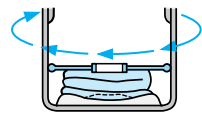

回転水流  
洗濯槽回転 4秒  
休止 10~13秒

### 排水 脱水 (1分)

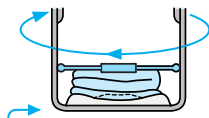

### ためすぎ 回転水流 + つけおき (30秒) (1.5分)

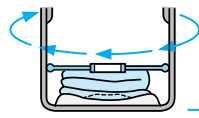

### 排水 脱水 (1分)

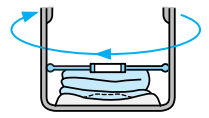

2回繰り返し

## 3 洗剤を入れる

液体洗剤  
注入口

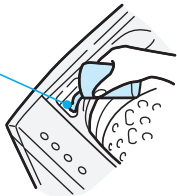

- 表示の衣類を洗うときは、ドライマーク衣類専用の洗剤(液体)をお使いください。  
 表示のあるものは、中性洗剤(液体)も使えます。
- 使用量などは洗剤の説明書に従ってください。
- 液体洗剤を水でうすめて、液体洗剤注入口から静かに入れてください。 42
- 粉末洗剤は溶けにくいので、使用しないでください。

## 4 ふたを閉めて スタートボタンを押す



- ふたは必ず閉めてください。  
(ふたを開けると洗濯槽の回転が止まり、「E3」表示が点滅します)
- 「お湯取」ボタンは、受け付けません。

## 5 洗濯が終わったら

- ウール、アンゴラ、カシミアなどのセーターは、形を整えて日陰で平干しにします。
- 風呂のふたなどを使って平干しにすると形くずれが防げます。

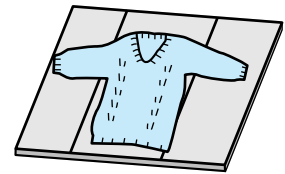

- ブラウスやワンピースは形を整えて日陰でハンガーに干します。

あとはブザーが鳴るまでおまかせください!!

## 仕上げ(縮み、形くずれの直しかた)

スチームアイロンを軽く浮かせてスチームをかけ、形を整えます。

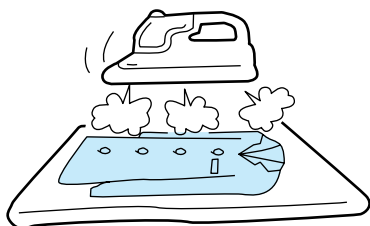

スチームをたっぷりあてたあと、型紙に合わせて元の形までのばし、形を整えます。

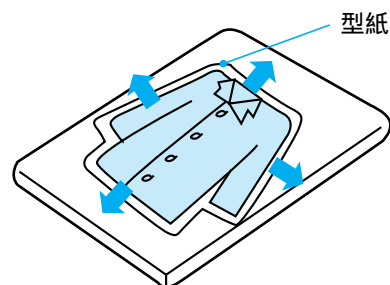

# 掛ふとん・毛布を洗う(「ふとん」コース)

洗濯槽が回転する「ふとん水流」と「つけおき」でふとんに無理な力を加えないで、掛ふとんや毛布をやさしくていねいに洗い上げます。

●別売りのお洗濯キャップMO-F52(👉59)を必ずご使用ください。

●「ふとん」コースの予約運転はできません。(コースの内容は👉36)

電源スイッチを入れる前にリフレッシュ剤投入口のふたを開け、約15gの塩を入れ、ふたを閉めてください。

初めて洗濯する場合や、前回のお洗濯のとき塩を入れてない場合は、初期リフレッ



## 1 電源スイッチを入れ 洗剤を入れる

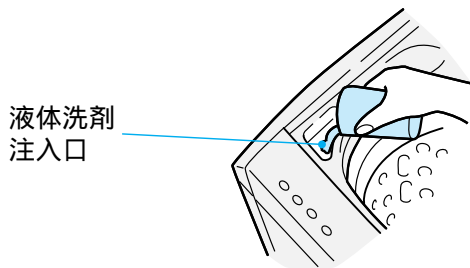

液体洗剤  
注入口

液体洗剤(コンパクトタイプの場合53mL、従来タイプの場合85mL)を水で2倍にうすめてご使用ください。👉41

- 水量は自動的に「53L」になります。
- 粉末洗剤は溶けにくいので、使用しないでください。
- 羽毛の掛ふとんを洗う場合は、液体中性洗剤をご使用ください。
- ソフト仕上げ剤を使うと、全体がふっくらと仕上がります。

## 2 掛ふとんまたは毛布を入れ お洗濯キャップをセットする

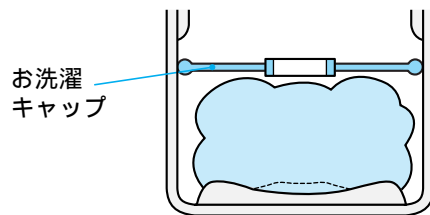

掛ふとんまたは毛布を洗濯槽に入れ、お洗濯キャップをセットします。👉30



お洗濯  
キャップ

- 掛ふとんのえり口など汚れのひどい部分は、あらかじめ液体洗剤などで汚れを落としてください。
- 必ずお洗濯キャップをご使用ください。洗濯物の飛び出しによる衣類や洗濯機の損傷を防ぐためです。

### 洗濯できる掛ふとん

- 中わた材質が化せん(ポリエステル)の掛ふとん  
(幅155cm×215cm 中わた質量1.8kg以下のもの)
- 中わた材質が羽毛の掛ふとんで 、 表示のあるもの  
(例: 肌掛ふとん 中わた質量0.5kgなど)



#### ご注意

- 中わた材質が羊毛のものや、カバー材質が絹のものは洗わないでください。

### 洗濯できる毛布

-  と表示されている毛布。
- アクリル、またはポリエステルのダブルサイズのマイヤー毛布、タフト毛布、織毛布(幅180cm×長さ200cm以下、1枚の重さが3.2kg以下)
- 電気毛布については、電気毛布の取扱説明書に従って洗濯してください。

### その他洗濯できるもの

-  表示のベッドパット
-  表示のまくら、クッション(中わたが化せん(ポリエステル)のもの)

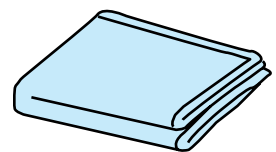
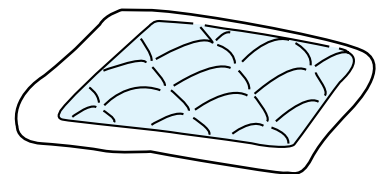

### 「ふとん」コースの洗い運転

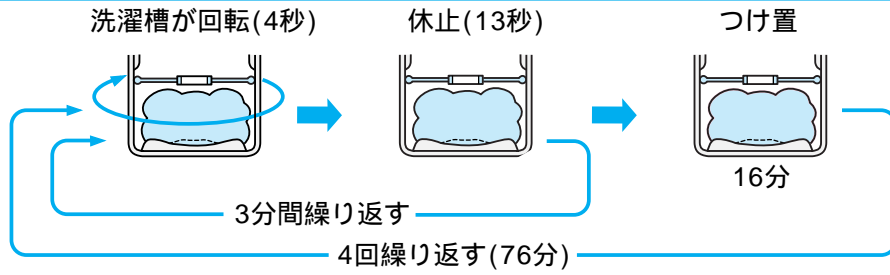

## 3 「ふとん」コースを選びスタートボタンを押す

風呂水を利用するときは、お湯取を設定後、スタートボタンを押します。(お湯取の設定は次回へ記憶されます)



- 「洗い」、「すすぎ」の内容は変更できません。(行程内容 36)
- 残時間は99分になってから表示されます。
- ふたは必ず閉めてください。(ふたを開けると洗濯槽の回転が止まり、「E3」表示が点滅します)
- 洗濯中に掛ふとんや毛布に水がしみとおらないときは、下に押し込んでください。

あとはブザーが鳴るまでおまかせください!!

## 掛ふとん・毛布の入れかた

1 掛ふとんの角から、洗濯槽に少しずつ入れます。



2 掛ふとんは中わたの空気を追い出すように、少しずつ入れます。

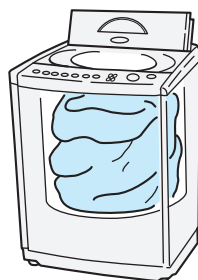

### 取り出しかた

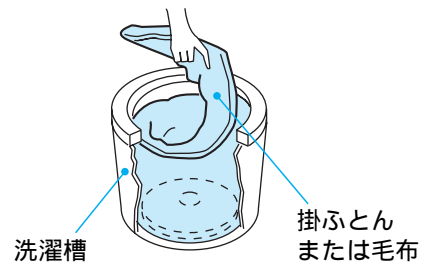

- 入れたときと逆に少しずつ引き上げます。

# 洗濯行程について

各コースの洗濯行程について説明します。

きめ細かな洗濯をするために、ちょっと複雑な洗濯行程内容になっています。

洗濯機が今どの行程をどう動いているか知りたい方への情報です。



コースの種類	自動設定水量	洗い(約)	すすぎ														
高洗淨	 (53L ~ 20L)	 (13分 ~ 1分)	<table border="1"> <thead> <tr> <th colspan="2">1 回目</th> <th colspan="2">2 回目</th> <th rowspan="2">ためすすぎ 2分</th> </tr> <tr> <th>排水・脱水</th> <th>回転シャワー 給水</th> <th>排水・脱水</th> <th>回転シャワー 給水</th> </tr> </thead> <tbody> <tr> <td>4~8分</td> <td>40~70秒</td> <td>3~5分</td> <td>40~70秒</td> <td></td> </tr> </tbody> </table> (ため1回~注水2回)	1 回目		2 回目		ためすすぎ 2分	排水・脱水	回転シャワー 給水	排水・脱水	回転シャワー 給水	4~8分	40~70秒	3~5分	40~70秒	
1 回目		2 回目		ためすすぎ 2分													
排水・脱水	回転シャワー 給水	排水・脱水	回転シャワー 給水														
4~8分	40~70秒	3~5分	40~70秒														
標準	 (53L ~ 20L)	 (13分 ~ 1分)	<table border="1"> <thead> <tr> <th colspan="2">1 回目</th> <th colspan="2">2 回目</th> <th rowspan="2">ためすすぎ 2分</th> </tr> <tr> <th>排水・脱水</th> <th>回転シャワー 給水</th> <th>排水・脱水</th> <th>ためすすぎ</th> </tr> </thead> <tbody> <tr> <td>4~8分</td> <td>40~70秒</td> <td>3~5分</td> <td></td> <td></td> </tr> </tbody> </table> (ため1回~注水2回)	1 回目		2 回目		ためすすぎ 2分	排水・脱水	回転シャワー 給水	排水・脱水	ためすすぎ	4~8分	40~70秒	3~5分		
1 回目		2 回目		ためすすぎ 2分													
排水・脱水	回転シャワー 給水	排水・脱水	ためすすぎ														
4~8分	40~70秒	3~5分															
おいそぎ	42L (53L ~ 20L)	3分 (13分 ~ 1分)	注水1回 (ため1回~注水2回)														
つけおき	 (53L ~ 20L)		ため2回 (変更不可)														
手造り <small>( )は記憶させることによりはじめに点灯します。</small>	初期設定 53L (53L ~ 20L)	初期設定 12分 (13分 ~ 1分)	初期設定 ため2回 (ため1回~注水3回)														
強もみ	42L (42L ~ 20L)	12分 (13分 ~ 1分)	ため2回 (ため1回~注水2回)														
ドライ	26L (30L ~ 20L)	9分 (変更不可)	ため2回 (変更不可)														
ソフト	42L (53L ~ 20L)	9分 (13分 ~ 1分)	注水1回 (ため1回~注水2回)														
ふとん	53L (53L ~ 20L)	76分 (変更不可)	注水2回 (変更不可)														

( )内は手動設定できる内容です。

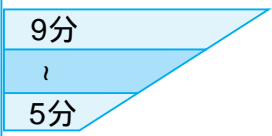
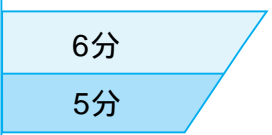
脱水(約)	所要時間(約)
 9分 ↓ 5分 (9分～1分)	<div style="border: 1px solid black; padding: 5px; display: inline-block;">48分</div> 53分～35分
 6分 ↓ 5分 (9分～1分)	<div style="border: 1px solid black; padding: 5px; display: inline-block;">29分</div> 40分～26分
4分 (9分～1分)	<div style="border: 1px solid black; padding: 5px; display: inline-block;">21分</div>
<div style="border: 1px dashed black; padding: 5px;">           〔予約運転以外は脱水を行いません。予約運転時は、脱水を7分間行います。〕         </div>	<div style="border: 1px solid black; padding: 5px; display: inline-block;">125分</div> 135分～123分
初期設定 9分 (9分～1分)	<div style="border: 1px solid black; padding: 5px; display: inline-block;">44分</div> 51分～22分
6分 (9分～1分)	<div style="border: 1px solid black; padding: 5px; display: inline-block;">40分</div>
1分 (変更不可)	<div style="border: 1px solid black; padding: 5px; display: inline-block;">28分</div>
1分 (9分～1分)	<div style="border: 1px solid black; padding: 5px; display: inline-block;">21分</div>
7分 (9分～1分)	<div style="border: 1px solid black; padding: 5px; display: inline-block;">110分</div>

### ちょっと一言

- 所要時間の      内は標準状態の時間です。
- 「標準」、「高洗浄」、「つけおき」と「手造り」コースの所要時間は、1回の給水時間を約3.5分(水量15L毎分、最高水位時)とした場合です。
- その他のコースの給水時間は、各コースの自動設定水量まで15L毎分で給水した場合で計算しています。
- 水道水圧が低い場合および風呂水吸水した場合は、左表の時間より長くなります。
- すすぎ行程では脱水を行い、すすぎ効果をよくします。
- すすぎの時間は、「かくはん」2～3分で計算しています。
- 「つけおき」コースの始めに洗剤を溶かすため、標準水流で3分間かくはんします。
- 「つけおき」コースのとき、予約運転を行う場合は、所要時間がさらに7分追加となります。
- 時間表示は目安のため、実際の時間と異なる場合があります。

### ご注意

- 水道水圧が高いと給水音が大きくなる場合があります。音が気になる場合は水栓を絞ってお使いください。

### コースの切り換えについて

スタートボタンを押したあとは、コースの切り換えはできません。

- コースを切り換えるときは、いったん電源スイッチを切ってから行ってください。

# お好みで洗濯する

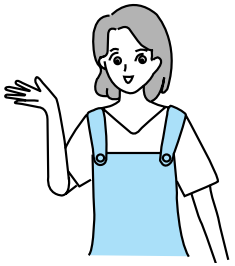

洗い・すすぎ・脱水のみを設定したり、それぞれを組み合わせることで運転することができます。(洗濯内容は記憶されません)

電源スイッチを入れる前にリフレッシュ剤投入口のふたを開け、約15gの塩を入れふたを閉めてください。

初めて洗濯する場合や、前回のお洗濯のとき塩を入れてない場合は、初期リフレッシュ(☞17)を行ってください。

こんな場合に	コース	1 電源スイッチを入れる			2 「標準」ボタンを押す			3 水量を選ぶ		
		お好みの内容でお洗濯するとき	洗い→すすぎ→脱水				<p>水量</p> <p>水量の設定がないときは、センサーが自動的に決めます。</p>			
洗濯液を2度使うとき ☞44	洗いのみ									
しわが気になる洗濯物を脱水しないとき	洗い→すすぎ									
洗った洗濯物をすすぎたいとき	すすぎのみ	水量	水量の設定がないときは、「53L」になります。							
洗った洗濯物をすすいで脱水したいとき	すすぎ→脱水	水量	水量の設定がないときは、「53L」になります。							
槽の水を排水したいときや、干す前に脱水したいとき	排水のみ、脱水のみ									

## 「お湯取」設定時の給水について

- お風呂の水をご利用のときは「お湯取」ボタンを押して設定してください。
- お湯取はイオンチェンジャーの効果を得るために、イオンチェンジャーを通した水を先にかける方式をとっています。詳しくは☞14をご覧ください。
- 手動による補給水の給水は、「お湯取」設定した場合でも、すべて水道水になります。
- 運転スタート後、洗いまたはすすぎの給水中に一時停止し、「お湯取」の設定内容を変更できます。

## 水 量

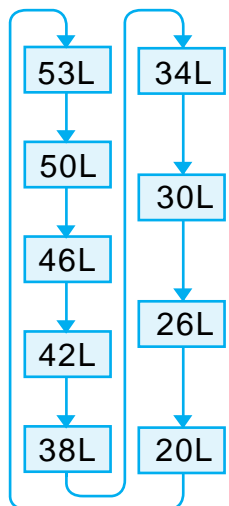



ボタン操作			運転内容
4 お好みのコースを選ぶ	5 お湯取を設定する	6 スタートボタンを押す	
			洗いから脱水までします。
			洗濯液は残ったまま停止します。
			すすぎ液は残ったまま停止します。
			すすぎの前に排水(約2分)、脱水(約2~3分)し、すすぎ液は残ったまま停止します。
			すすぎの前に排水(約2分)、脱水(約2~3分)をします。
<p>〔排水のみは「1分」を選ぶ〕</p> <p>〔排水のみの場合は脱水が始まったら電源を「切」にしてください〕</p>			排水(約2分)して脱水します。 〔排水のみの場合は脱水が始まったら電源を「切」にしてください。〕

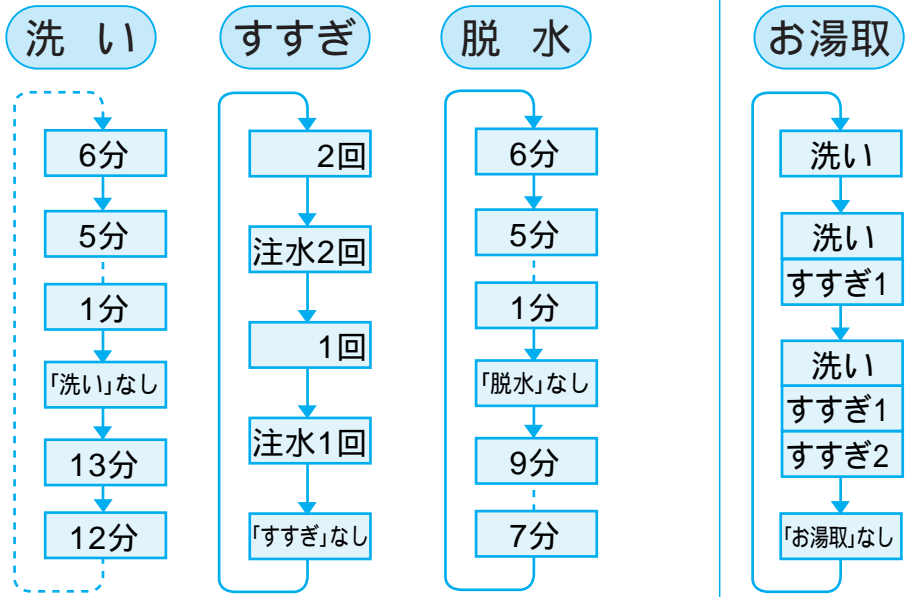

**ご注意**

- すすぎで、注水は「注水すすぎ」、表示なしは「ためすすぎ」になります。
- 「すすぎのみ」、「すすぎ 脱水」を選んだ場合、槽内に水がないときは、衣類に含まれている水や洗剤分を出すために、脱水から始まります。脱水後に給水します。(槽内に水があるときは、排水から始まります)

● ボタンを押すごとに設定が変わります。

# 予約タイマーで洗う

お洗濯の仕上がり時間を12～3時間後の各1時間ごとに予約できます。出かけている間に洗いたいときや、夜間に洗って朝干したいときなどに便利です。(「ドライ」コース、「ふとん」コースは予約運転できません)



## 1 電源スイッチを入れ、洗濯物を入れる

電源 切/入

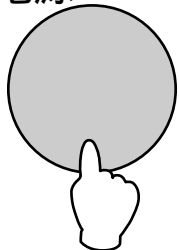

## 2 仕上がり時間を選ぶ

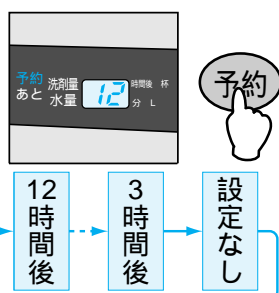

- 予約ボタンで仕上がり時間を選びます。
- 仕上がり時間の設定は次回へ記憶されます。

## 3 コースを選び、スタートボタンを押す

風呂水を利用するときは、お湯取を設定後、スタートボタンを押します。(お湯取の設定は次回へ記憶されます)



- 約4秒間、かくはん翼が回転し、洗剤量の目安を表示します。
- 予約のランプ以外は消えます。

## 4 洗剤を入れ、ふたを閉める

洗剤投入トレイのつば部を持って手前に倒し、洗剤を平らに入れます。(トレイは倒したまま)

- 濃縮 粉末 合成洗剤専用です。
- 予約運転が終わったら、必ずトレイを元の位置に戻してください。
- 仕上がり時間に合わせて、運転を開始します。
- 洗剤投入トレイが外れたときは 52

### お願い

- 洗剤投入トレイがぬれていると洗剤がこびりつきますので、乾いた布でふいてください。

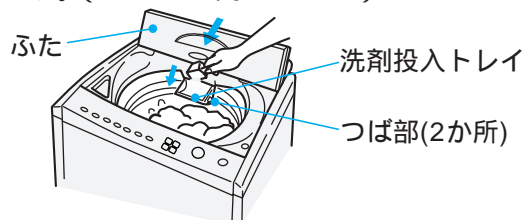

### ご注意

- 電源プラグを抜いたり、停電したときは、予約運転は取り消されます。
- 洗濯物の量や質、給水量により仕上がり時間がずれることがあります。
- 衣類のしわ防止のため、洗濯が終わったらできるだけ早く干してください。

### こんなときには

- 予約内容を確認したいとき：予約ボタンを押している間、予約内容および残時間を確認できます。
- 予約タイマー運転を取り消すとき：電源スイッチを「切」にしてください。
- 給水量が少なく(約10L/分以下) 洗剤トレイに洗剤が残るとき：洗剤を白物のハンカチなどに包み、洗剤がこぼれないように、槽の中央付近に押し込んでください。

# 洗濯量と洗剤量について

洗濯量	手動設定の水量	洗剤量(目安)表示	コンパクトタイプ			従来タイプ・粉石けん (天然油脂) 水30Lあたり40gおよび 40mL粉末(液体)
			水30Lあたり20g 粉末	水30Lあたり15g 粉末	水30Lあたり25mL 液体	
6kg	53L	1.3杯	42g	32g	53mL	85g(85mL)
	50L	1.2杯	40g	30g	50mL	80g(80mL)
5	46L	1.1杯	37g	28g	46mL	74g(74mL)
	42L	0.9杯	31g	23g	39mL	62g(62mL)
4	38L	0.8杯	28g	21g	35mL	56g(56mL)
	34L	0.7杯	25g	19g	31mL	50g(50mL)
3	30L	0.6杯	20g	15g	25mL	40g(40mL)
	26L	0.5杯	17g	13g	22mL	35g(35mL)
2	20L	0.4杯	13g	10g	17mL	27g(27mL)

家庭用品品質表示法の改正に伴い、メーカーにより洗剤の標準使用量(水30Lに対し g)が表示されていないものもあります。洗剤容器にある「使用量の目安」を参考にしてください。

- 洗剤量(目安)表示は、コンパクト粉末洗剤に同梱されているスプーン(水30Lに対し20gあるいは15gタイプの洗剤)を基準にしています。  
コンパクトタイプ以外の洗剤の場合は、上の記載量の洗剤を使用してください。
- 軽い汚れの場合は、上の表の半分程度(5～6割)が適当です。
- 洗剤は入れすぎないでください。すすぎが不十分になったり、泡による弊害が起こる場合があります。

## 洗濯量について

- 表の洗濯量はJIS(日本工業規格)で規定された布地を洗濯した場合のものです。  
洗濯物の種類、大きさ、厚さなどによって洗える量が変わります。
- 通常の衣類では洗える量は表示の7～8割が適当です。  
布の動きが止まるようであれば、洗濯物の入れすぎですので、布の動き具合を見て調節してください。

### 洗濯物の重さの目安



ブリーフ  
(木綿 約50g)



長袖  
アンダーシャツ  
(木綿 約150g)



バスタオル  
(木綿 約300g)



くつ下  
(木綿 約50g)



ブラウス  
(混紡 約200g)



パジャマ  
(上・下)  
(木綿 約500g)



タオル  
(木綿 約70g)



ワイシャツ  
(混紡 約200g)



シーツ  
(木綿 約500g)

# 液体洗剤・漂白剤・ソフト仕上剤を使う

## 液体洗剤・漂白剤の使いかた

### 液体洗剤

水でうすめて、注入口から静かに流し込みます。

- 予約運転のときは、2倍にうすめてご使用ください。

### 漂白剤

洗い始めに水でうすめて、注入口から静かに流し込みます。

液体洗剤・  
漂白剤注入口

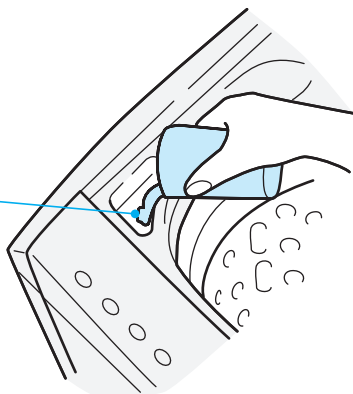

### ご注意

- 使用量および使いかたについては、液体洗剤、漂白剤の表示に従ってください。
- 漂白剤を直接洗濯物にかけないでください。変色、布破れの原因になります。

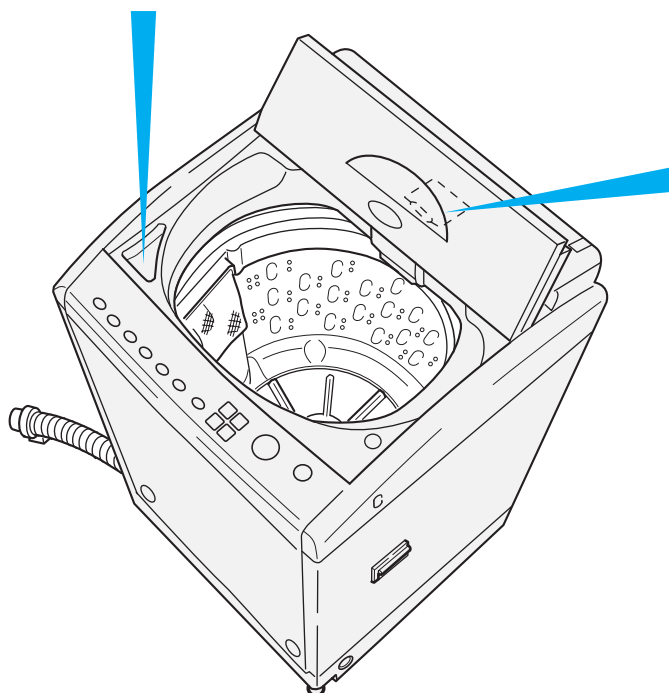

## ソフト仕上剤の使いかた

ソフト仕上剤自動投入口は、濃縮タイプ専用です。

- 1 自動投入口のふたを止まる位置まで完全に開ける。

- 内部のソフナー受けをセットするためです。
- 自動投入口のふたを開けるとき、給水ホース、お湯取ホースに引っ掛からないようにしてください。

自動投入口のふた



- 2 電源スイッチを入れ好みのコースを選び、スタートボタンを押す。

- 3 水量表示に従って、ソフト仕上剤を入れる。

- 4 自動投入口のふたを閉める。

- ソフト仕上剤は最終すすぎの前に、自動的に投入されます。

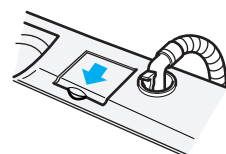

### ソフト仕上剤量の目安

水 量	20L	26L	30L	34L	38L
ソフト仕上剤量	5mL	6mL	7mL	8mL	8mL

水 量	42L	46L	50L	53L
ソフト仕上剤量	9mL	10mL	11mL	12mL

- 濃縮タイプ：水30Lに6.6mL使用の場合。

### ご注意

- ソフト仕上剤は絶対にリフレッシュ剤投入口へ入れないでください。
- ソフト仕上剤を入れすぎないでください。流れ出して、洗濯物に直接かかり変色する恐れがあります。
- 洗剤は適量をご使用ください。多すぎると、すすぎ効果・ソフト仕上剤の効果が落ちます。
- 給水中に自動投入口のふたを開けソフト仕上剤を入れると、液があふれることがあります。
- 自動投入口のお手入れは 50

# 粉石けん(天然油脂)を使う

電源スイッチを入れる前にリフレッシュ剤投入口のふたを開け、約 15g の塩を入れ、ふたを閉めてください。

初めて洗濯する場合や、前回のお洗濯のとき塩を入れてない場合は、初期リフレッシュ(👉 17)を行ってください。

## 洗濯機で直接溶かす場合

- 1 電源スイッチを入れ水量を「20L」にセットし、運転を始める。  
👉 38



- 2 かくはんが始まったら粉石けんを入れ、3分ほど運転する。

- 3 粉石けんが溶けたら電源スイッチを「切」にして、洗濯物を入れる。  
●洗濯物を十分、洗濯液に浸します。

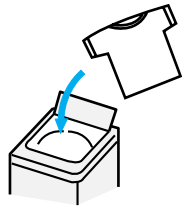

- 4 電源スイッチを「入」にして、お望みのコースを選び運転する。  
●水が入っていますので、洗剤量、水量は多めに表示されることがあります。

## 粉石けんが溶けにくいとき

- 1 バケツなどに30℃ぐらいのぬるま湯を約5L用意する。

粉石けん



- 2 十分かき回しながら適正量の粉石けんを少しずつ入れる。

- 粉石けんが固まったり、粉が残ったりしないよう、十分溶かしたあと、槽に入れます。

### ちょっと一言

- イオン洗浄は、水道水中のカルシウムイオンやマグネシウムイオンを取り除きますので石けんかす(金属石けん)の発生を抑えることができます。また、合成洗剤を約1割混ぜるとさらに効果的です。

### ご注意

- 粉石けんは合成洗剤に比べ洗濯物に残りやすいので、すすぎは十分行ってください。よくすすがないと黄ばみや、においの原因になります。
- 使用量が多すぎたり、低温の水に直接入れたりしますと、完全に溶けない石けん分がホースや槽の内側に付着し、浮き上がって洗濯物を汚すことがあります。

次の場合は粉石けんを使用しないでください。

- 予約運転のとき  
槽内で固まる恐れがあります。
- 「ふとん」コースや「つけおき」、「ドライ」コースのとき  
つけおき洗いにより、黄ばみや黒ずみの恐れがあります。

# 洗濯液を2度使う・洗濯のりを使う

次の洗い方を行った場合は、次回のお洗濯で初期リフレッシュ(👉 17)を行ってください。

## 洗濯液を2度使うとき

- 1** 1回目の洗濯物を「洗い」のみ行う。  
👉 38



- 2** 2回目の洗濯物を入れ、お望みのコースで洗濯する。

- 洗濯物に応じた水量をセットします。



- 3** 1回目に洗った洗濯物を「すすぎ」「脱水」する。👉 38

- 洗濯物に応じた水量をセットします。



## 洗濯のりを使うとき

### 洗濯のりについて

化学合成のり(酢酸ビニール系、PVAC)と表示されているものに限りです。

- 上記以外ののりは、洗濯機の故障の原因となる恐れがありますので、成分表示をご確認ください。

### 洗濯のりの量

洗濯のりに表示されている分量を目安にしてください。

### のり付けできる量

1.5kg 以下 👉 41

- 1 洗濯が終わったら、のり付けしたい衣類を槽に入れる。
- 2 電源スイッチを入れ、「標準」コースを選ぶ。
- 3 水量、洗い、すすぎ、脱水をセットする。  
👉 38

水 量	洗 い	すすぎ	脱水
46L	6分	設定なし	1分

- 4 スタートボタンを押す。
- 5 かくはん翼が回転し始めたら洗濯のりを入れ、ふたを閉める。

### ご注意

- のり付けした衣類は、乾燥機で乾かさなideてください。

### のり付けしたあとは

残った洗濯のりを流すため必ず槽洗浄をしてください。

- 1 「標準」コースを選ぶ。
- 2 水量、洗い、すすぎ、脱水をセットする。  
👉 38

水 量	洗 い	すすぎ	脱水
53L	6分	設定なし	1分

- 3 スタートボタンを押す。



# ブザー(メロディ)音を変えたいときは

メロディアラームは、普通の電子ブザーに変えることができます。  
また、終了ブザーを消すこともできます。次の手順で行ってください。

## ブザー(メロディ)音を変えたいとき



- 1 電源スイッチを「入」にする。
- 2 水量ボタンを3秒以上押す。
  - メロディアラームに戻す場合には、電源スイッチを「入」にして、水量ボタンを3秒以上押してください。

## 終了ブザーを消したいとき

- 1 電源スイッチを「入」にする。
- 2 スタートボタンを3秒以上押す。
  - 終了ブザーありに戻す場合には、電源スイッチを「入」にして、スタートボタンを3秒以上押してください。

# いたずら防止スイッチ

子供をお持ちのお母さんのための気配りスイッチです。

電源スイッチを入れ、「標準」コースを選び「洗い」ボタンを3秒以上押すと、「」と表示され、いたずら防止モードになります。洗濯中に上ふたを開けると「洗い」「すすぎ」中のかくはんが停止します。(「」エラーを表示します)

- 解除する場合は、もう一度「標準」コースを選び「洗い」ボタンを3秒以上押してください。「」と表示され設定は解除されます。解除されるまで設定は記憶されます。(電源を切っても記憶されています)
- 標準コースで設定すると、「洗い」のみになります。一度電源を切って、入れ直してください。

# ひと工夫した洗いかた

ひもは結んで、ファスナーは閉める

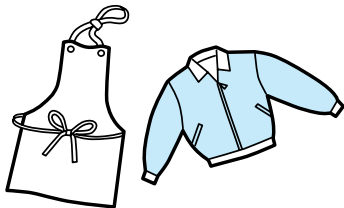

- 衣類やファスナーの傷みを防ぐためです。

毛玉が気になるときは裏返しにする



どろや砂は必ず取り除く



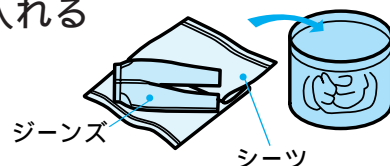

大物や、水に浮きやすいものから先に槽に入れる



- 大物衣類や水に浮きやすいもの(化せんなど)は底に入れてください。布の動きがよくなります。

# 使用上のご注意

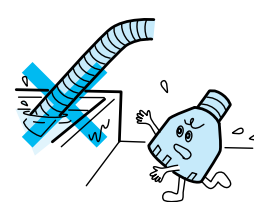
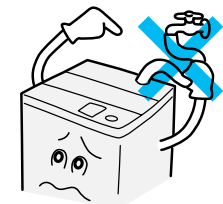
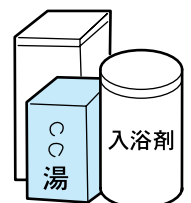
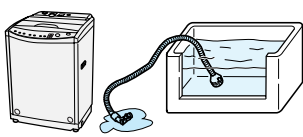
<p>洗濯の前に、衣類の異物は取り除く</p>  <p>マッチ棒、ヘアピン、硬貨などは取り除く</p> <ul style="list-style-type: none"> <li>●衣類を傷めたり、故障の原因となります。</li> </ul>	<p>脱水中に、はみ出さないために</p> <p>ジーンズなどの厚手のものは、均一によく押し込んで洗濯してください。</p>  <ul style="list-style-type: none"> <li>●脱水中にはみ出し損傷する恐れがあります。</li> </ul>	<p>鋭利な物でボタンを押さない</p>  <ul style="list-style-type: none"> <li>●破損・故障の原因になります。</li> </ul>	<p>クリーンフィルターを外して吸水しない</p>  <ul style="list-style-type: none"> <li>●風呂水ポンプの故障の原因になります。</li> </ul>
<p>風呂水吸水口に水栓をつながない</p> <p>お湯取ホース専用です。</p>  <ul style="list-style-type: none"> <li>●水があふれて、感電や故障の原因になります。</li> </ul>	<p>入浴剤の入った風呂水を使うときは、入浴剤の注意書きに従う</p>  <ul style="list-style-type: none"> <li>●色移りや変色を防ぐためです。</li> </ul>	<p>風呂水ホースのつぎてを外したあと、浴槽の水位面よりもつぎてを下げない</p>  <ul style="list-style-type: none"> <li>●床を濡らすおそれがあります。</li> </ul>	<p>「強もみ」(強力もみ洗い)コースでお洗濯するとき、傷みの気になる衣類は洗わない</p> <ul style="list-style-type: none"> <li>●衣類を傷める恐れがあります。</li> </ul>

# お手入れのしかた

ご使用後は次の手順でお手入れをしてください。

## 給水口のお手入れ

ごみがたまると水の出が悪くなります。

- 1 水栓を閉じて、給水ホースを外す。  
(外しかたは  54)
- 2 給水口の網にたまったごみを、取り除く。
  - ごみが取れにくいときは、網を外して掃除します。 給水口

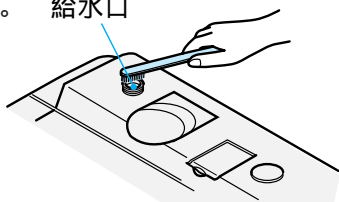

### ご注意

- 外した網は必ず元に戻してください。戻さないと給水弁の故障の原因になります。

## 本体のお手入れ

本体やパネル部の汚れは、柔らかい布でふき取ってください。

### 警告



禁止

- お手入れするときなどでは、本体各部に直接水をかけない。
- ショート・感電の原因となります。



### ご注意

- ベンジン、シンナー、クレンザー、アルカリ性洗剤、弱アルカリ性洗剤、ワックスなどでふいたり、たわしでこすらないでください。
- 化学ぞうきんをご使用の際は、注意書きに従ってください。
- 洗濯機のふたなどのプラスチック部分に洗剤がついたときは、すぐにふきとってください。放置すると傷むことがあります。

# お手入れのしかた(続き)

## 洗濯槽のお手入れ(清潔に洗濯するために) 次回のお洗濯で初期リフレッシュ(👉 17)を行ってください。

ステンレス槽は石けんかすやかびがつきにくくなっていますが、長期間のご使用で、石けんかすが発生し衣類を汚すことがあります。

約2か月に一度、次の手順で洗濯槽を洗ってください。

- 1 「つけおき」コースを選ぶ。👉 25



- 2 水量を「53L」にセットし、スタートボタンを押す。

- 満水になって、かくはんが始まったら水量ボタンを押し続け、給水が止まるまで水を追加してください。



- 3 市販の酸素系漂白剤250g(約1本)を洗濯槽に入れる。

- 4 運転が終わったら、脱水のみ「1分」にセットして運転する。

👉 38



### お願い

- 漂白剤は、ご使用の漂白剤の注意書きをよくお読みになってお使いください。
- 約40のお湯をご使用になると、さらに洗浄効果が上がります。
- 万一、石けんかすが発生した場合には、別売りの洗濯槽クリーナー(👉 59)をご使用ください。
- 次回のお洗濯のときは初期リフレッシュ(👉 17)を行ってください。

## さびにご注意

ステンレス槽は、さびにくい性質を持っていますが、次のような場合には、さびが発生することがあります。

- ① ヘアピンやピンなどの、さびやすい鉄製品が槽に残り、接触したまま放置したとき。
- ② 赤さびや鉄粉などの混じった水が槽内に入って、赤さびが槽に付着したとき。
- ③ 塩がこぼれて槽に付着したまま放置したとき。

さびに気がついたら、市販のクリームクレンザーをスポンジか布につけて、さびを取り除いてください。(詳しくは洗剤の表示をご覧ください)

- 金属たわしなどは槽を傷つけ、槽がさびやすくなりますので使用しないでください。

さびの発生を防ぐために、次のことをお守りください。

- 長期間、槽に水を入れたままにしないでください。
- 塩素系の漂白剤を槽に入れたまま、長期間放置しないでください。
- 塩が槽に付着したらすみやかに水で洗い流すか、きちんとふき取ってください。



# お手入れのしかた(続き)

## イオンチェンジャーのお手入れ

リフレッシュ剤投入口内の塩が固まったら

50cc(コップ  $\frac{1}{3}$  杯)の水をリフレッシュ剤投入口へゆっくりと入れてください。

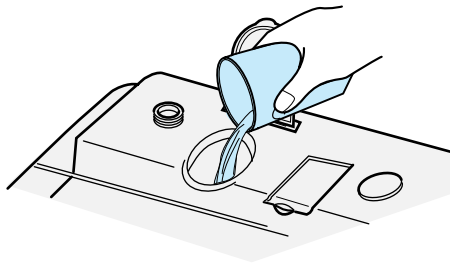

固まった塩が溶けやすくなります。

リフレッシュ剤投入口内のフィルターにごみが付いたら

よく絞った湿ったタオルでフィルタの表面をやさしくふき取ってください。

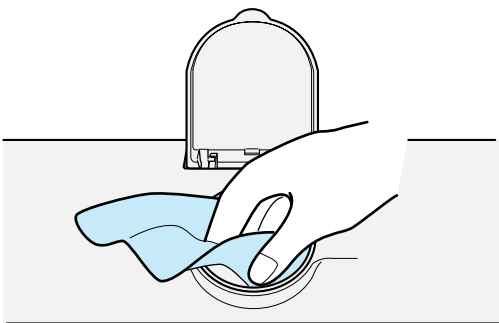

先の鋭利なものやブラシなどで強くこすらないでください。

(フィルターに穴が開く場合があります)

### ご注意

- リフレッシュ剤投入口内のフィルターに穴が開いたらサービスに連絡し部品の交換を行ってください。

## リフレッシュ剤投入口ふたのお手入れ

リフレッシュ剤投入口のふたやその取り付け部に塩が付いたりたまったときは、ふたを外してよく絞った布でふき取ってください。

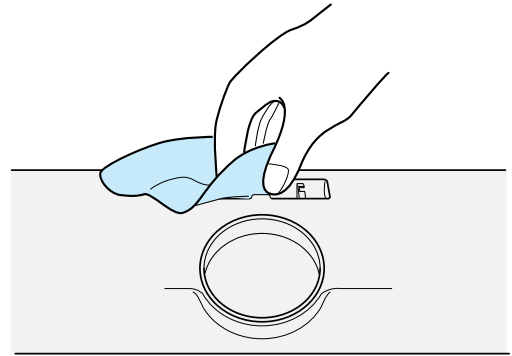

リフレッシュ剤投入口ふたの外しかた、取り付けかた

ふたを、取り付けしている穴のうしろの壁に押しあてながら、両手でゆっくりと引き上げて、外してください。

取り付けるときは、ふたのピンをピン穴に合わせて、うしろの壁に押しあてながら両手でゆっくりと入れます。

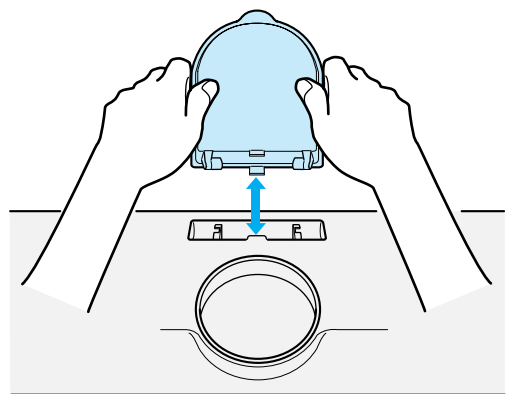

ふたを外すときや、取り付けるときは、急激な力を加えないでください。壊れる場合があります。

## 凍結の恐れのあるとき

1 水栓を閉じて、給水ホースを外す。(外しかたは  54)

2 給水ホースをたるまないように、下に向ける。

3 30秒ぐらい運転して止める。  
● 給水ホース内の残水を抜きます。

4 浴槽からクリーンフィルター(お湯取ホース)を取り出し、吸水つぎてを外す。(吸水つぎての外しかたは  55)

5 排水ホースを倒す。

6 「脱水」のみをセットして、30秒ぐらい運転する。 38

7 電源スイッチを「切」にする。  
● 槽と排水ホース内の水を抜き、排水バルブを開いたままにするためです。

この洗濯機は、イオンチェンジャー内部にイオン交換樹脂を内蔵しております。イオン交換樹脂は常に水分を含んでおります。寒冷地でのご使用など凍結の恐れのある場合は、洗濯機のうしろ側(上部)を毛布などで保温してください。風呂水ポンプ側も同様に保温してください。

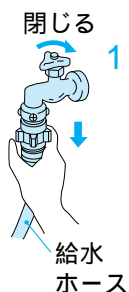
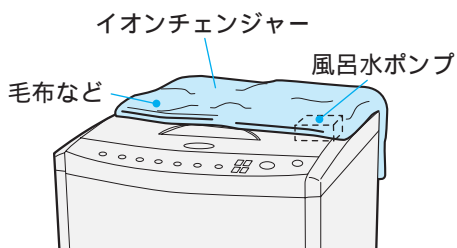

## もし凍結したときには

1 給水ホースを外し、約40 程度のお湯につける。  
● お湯取ホース、クリーンフィルターも同様にお湯につけます。

2 約40 程度のお湯を、槽に2~3L、イオンチェンジャーのリフレッシュ剤投入口に約100cc入れ、約10分間放置する。

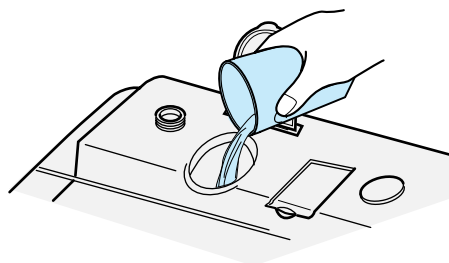

3 給水ホースをおよびお湯取ホースをつなぎ、水栓を開ける。

4 電源スイッチを入れ、スタートボタンを押し、放置する。(給水弁を解凍します) 通電時の熱で給水弁が解凍され、給水しはじめます。(約20分程度)

5 次の3点を確認する。

- ① 手でかくはん翼を回せるかどうか  
回せることを確認
- ② 電源スイッチを入れ「排水のみ」 38 をスタートし、排水するかどうか  
排水することを確認
- ③ 風呂水が吸水されるかどうか  
吸水することを確認

風呂水ポンプの解凍には、時間がかかる場合があります。吸水できないまま運転した場合は、自動的に水道水に切り替わります。

確認できない場合は、2~4を繰り返してください。



# お手入れのしかた(続き)

## 糸くず取りフィルターのお手入れ (毎のお洗濯ごとに必ず行ってください。)

1 フィルターわくを外す。

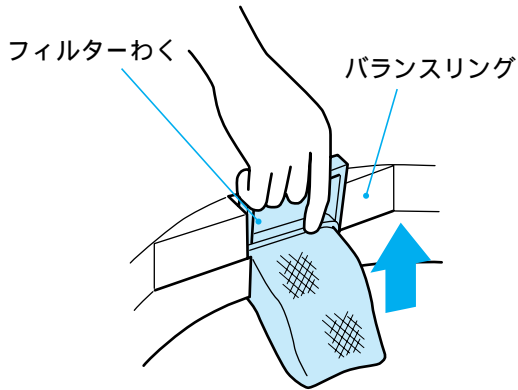

2 フィルターのネットを裏返して、糸くずを水中で洗い落とす。

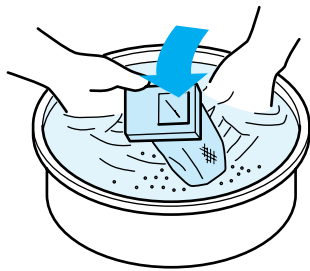

3 フィルターわくを確実に差し込む。

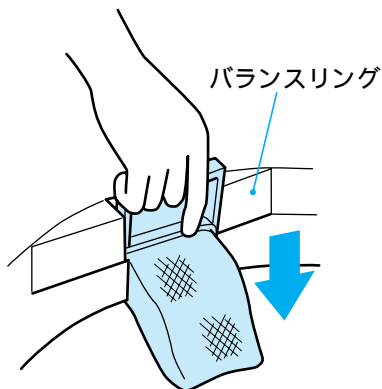

### お願い

- 糸くず取りフィルターは消耗品です。ネットが破れたときは、販売店でお買い求めください。(部品番号 NW-6S3-010) 59

## ソフト仕上剤自動投入口のお手入れ(濃縮タイプ専用)

ソフト仕上剤自動投入口の内部にソフト仕上剤が付着し、汚れがひどいときに

1 50 程度のお湯をソフト仕上剤自動投入口から入れ、5～10分間放置する。

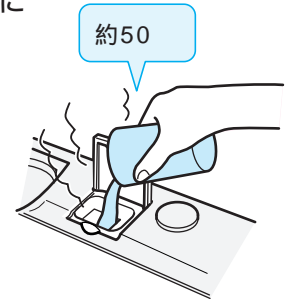

2 歯ブラシなどで内部を掃除する。  
● 指での掃除はしないでください。

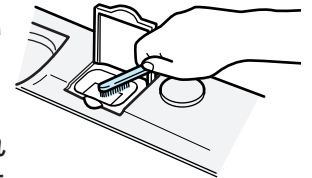

3 電源スイッチを入れ「すすぎ」のみ1回をセットし、スタートボタンを押す。

38

排水 脱水運転後、約30秒給水させ、電源スイッチを「切」にする。

- すすぎの給水と同時にソフト仕上剤自動投入装置が働いて、内部にたまったお湯を流し出します。



4 電源スイッチを入れ脱水のみ「1分」をセットして運転する。

38

- 排水・脱水を行います。



### ご注意

- ホースなどにより、注水しながらの清掃は行わないでください。水があふれ床面をぬらすことがあります。



## クリーンフィルターのお手入れ

クリーンフィルターおよびフィルターなどにごみがつまったまま使用すると、風呂水ポンプの吸水性能が下がり、風呂水の出かたが悪くなります。

**1** クリーンフィルターからストレーナとフィルターとネットを外す。

- ストレーナを回しながらひっぱると外れます。

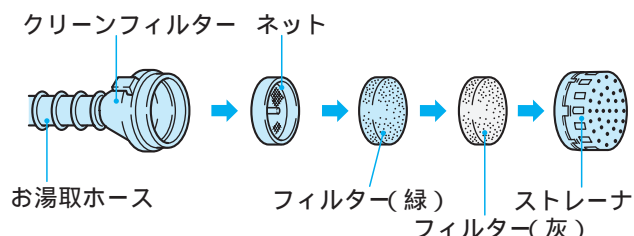

**2** ストレーナとフィルターを掃除する。

- ストレーナ、フィルターに付いたごみを水中で洗い落とします。



**3** ネットを掃除する。

- ネットに付着しているごみを、歯ブラシなどで掃除します。

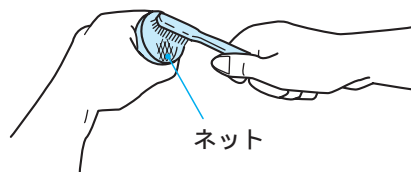

**4** お湯取ホースの中を掃除する。

- クリーンフィルターから強い水流で水道水を流し込み、ホースの中のごみを洗い流してください。



**5** 元どおり取り付け。

- ネットとフィルターをクリーンフィルターに入れてから、ストレーナを取り付けます。

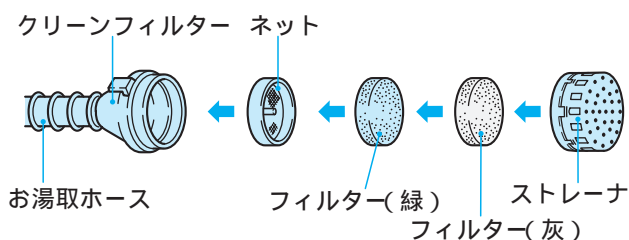

### ご注意

- ネット、フィルターおよびストレーナは、必ず取り付けてご使用ください。取り付けないと、風呂水ポンプの故障の原因になります。

### お願い

- 長期間ご使用にならないときは、お湯取ホースの水をよく抜いておいてください。冬期にお湯取ホースが凍結すると、ひび割れが生じ、吸水できない場合があります。
- ネット、フィルターは消耗品です。フィルターを紛失または破損したときは、販売店でお買い求めください。👉 59 (フィルター(緑)×(灰)セット 部品番号 NW-8S3-041) (ネット 部品番号 NW-7S-057)
- お湯取ホースがつぶれたり、破損した場合は、販売店でお買い求めください。👉 59 (お湯取ホース(約4m) 部品番号 NW-7P5-057) (お湯取ホース(約7m) 部品番号 NW-7P5-045)

# お手入れのしかた(続き)

## 風呂水吸水口のお手入れ

ポンプフィルターにごみが詰まったまま使用すると風呂水ポンプの吸水性能が下がり、風呂水の出かたが悪くなります。

**1** 風呂水吸水口からお湯取ホースを外す。  
(外しかたは  55)

**2** 風呂水吸水口の中からポンプフィルターを取り出す。

- ポンプフィルター中央部の突起をつまみながら引き上げてください。

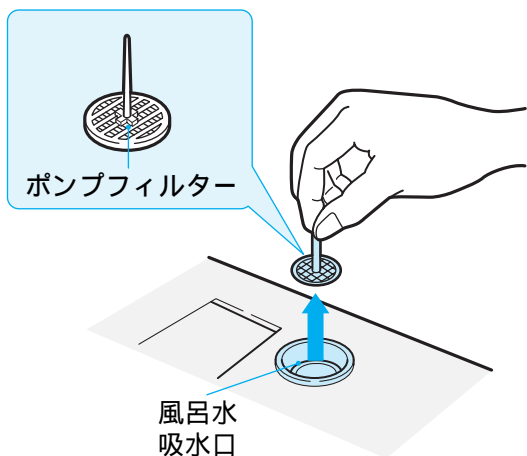

- 指でつまめない場合は、ペンチなどでつまみながら引き上げてください。

**3** ポンプフィルターに付いたごみを洗い流す。

**4** 元どおり取り付け。

### ご注意

- ポンプフィルターは必ず取り付けてください。取り付けないと風呂水ポンプの故障の原因になります。

### お願い

- ポンプフィルターを紛失または破損したときは販売店でお買い求めください。  
(部品番号 NW-7S-052)  59

## 洗剤投入トレイのお手入れ

洗剤投入トレイに洗剤がこびりついたときは、トレイを開いて柔らかい布でふき取ってください。

- こびりつきがひどいときは、ホースで水をかけながら、布でふき取ってください。

洗剤投入トレイ

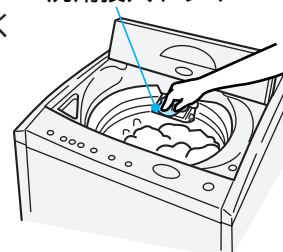

### ご注意

- 開いた状態で無理な力を加えないでください。外れる恐れがあります。

## 洗剤投入トレイが外れたときは

次の手順で取り付け直してください。

**1** 洗剤投入トレイの左側のピンを注水口のピン穴に差し込む。

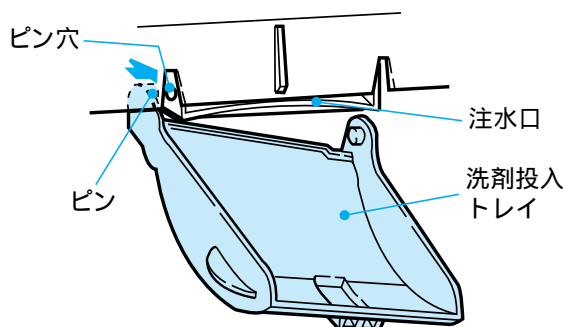

**2** 右側のピン部を広げながら、ピンをピン穴に差し込む。

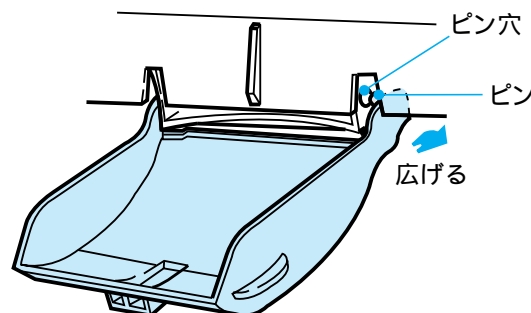

### お願い

- 洗剤投入トレイを使用しないときは、必ず元の位置(閉じた状態)に戻しておいてください。

# 据え付け

洗濯機の据え付けは、必ずお買い上げの販売店、または専門工事店にご依頼ください。  
詳しくは「据付説明書」をお読みください。

## ⚠ 警告



アース線は必ず取り付ける。

- アース線を取り付けないと漏電のとき感電することがあります。アースの取り付けは、必ず電気工事店または販売店にご相談ください。

アース接続

## ⚠ 注意



洗濯前は必ず水道栓を開いて、水もれがないか確認する。

- ねじがゆるんだりしていると、水もれして思わぬ被害を招くことがあります。

水もれ

## ワンタッチつぎての取り付けかた

### ワンタッチつぎての取り付け

- 1 水栓の直径を確認する。
  - 直径が2cm以上のときは、つぎてリングを外します。

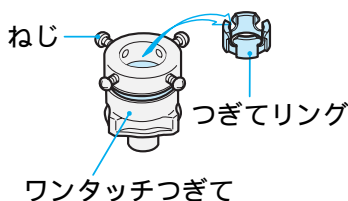

- 2 つぎて①、②とのすき間(約4mm)を確認する。
  - つぎて②を矢印方向に回し、すき間を調節します。

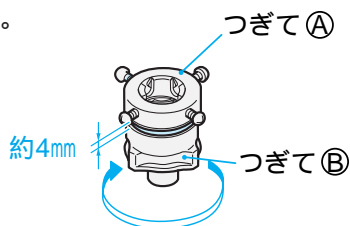

- 3 パッキングを水栓にまっすぐ押し付け、4本のねじを均等に締める。

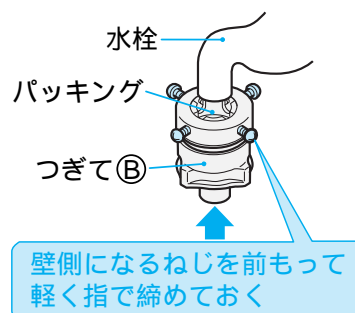

- 4 つぎて②を矢印方向に回し、つぎて①と②のすき間を約2mm以下にする。

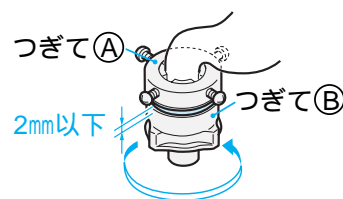

## ⚠ 注意



ワンタッチつぎてを必ず使用し、つぎて②をしっかりと締める。

- 水漏れの原因になります。

- 給水ホースの取り付けは 54
- 長期間のご使用で、ねじやつぎて①、②が緩んだりすると、水漏れして思わぬ被害を招くことがあります。2~4の手順により取り付け直してください。
- ねじやつぎて①、②をさらに締めつけたり、付け直しても不具合なときはワンタッチつぎてと給水ホースを取り換えてください。  
(転居のときなど、ワンタッチつぎてを取り付け直すときにも同じ作業を行ってください)

# 据え付け(続き)

## 給水ホースの取り付けかた・外しかた

### 水 栓

水栓およびワンタッチつぎて・スライダ－は、本体に触れないように取り付けます。

#### 取り付けかた

- 1 スライダ－を押し下げ、ワンタッチつぎてに差し込む。
- 2 スライダ－を離して、「パチン」と音がするまで給水ホースを押し上げる。
  - 給水ホースをひっぱり、簡単に抜けないことを確認します。

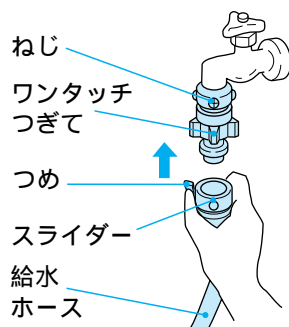

#### 外しかた

- 1 水栓を閉じる。
- 2 スタートボタンを押して約10秒間運転する。
  - 外すときの水の飛び散りを防ぐためです。
- 3 つめを外し、スライダ－を押し下げながら、給水ホースを外す。

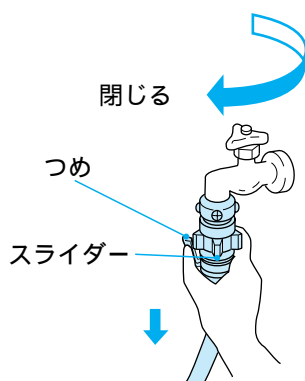

### 本 体

ユニオンナットを矢印方向に回して、給水口にしっかり締めつけます。

#### ⚠ 注 意



給水ホースの本体接続のナットはしっかり締めつける。  
● 水漏れの原因になります。

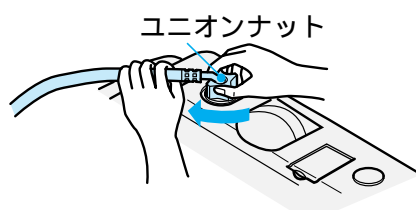

#### ご注意

- ユニオンナットの締めつけが十分でないと、水漏れします。
- 外すときは、ユニオンナットをゆるめて外します。
- 給水ホースおよびワンタッチつぎては、付属品を使用してください。
- 長期のご使用でねじ、ワンタッチつぎてやユニオンナットが緩んだりすると水漏れして思わぬ被害を招くことがあります。緩んでいる場合は、さらに締めつけてください。
- ねじやワンタッチつぎてをさらに締めついたり、付け直しても不具合なときは、ワンタッチつぎてと給水ホースを取り換えてください。

## 除湿形乾燥機と組み合わせるとき

- 1 ドレン用キャップを開ける。(洗濯機の右側後部)
- 2 内部のパイプに乾燥機の排水ホースを回しながら、奥まで差し込む。
- 3 乾燥機の排水ホースをひっぱってみて、簡単に抜けないことを確認する。
  - 水栓や風呂水ポンプにつながらないでください。

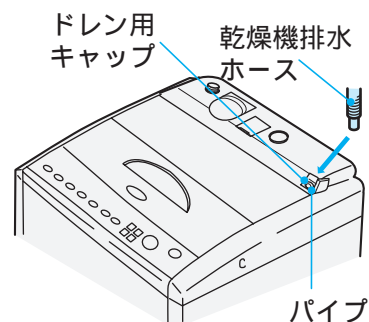

## お湯取ホースの取り付けかた・外しかた

ご使用になる前に必ずお湯取ホースにクリーンフィルターを取り付けてください。  据付説明書

### 取り付けかた

- 1 風呂水吸水口キャップを外す。
- 2 お湯取ホースの吸水つぎてを風呂水吸水口のパイプに確実に差し込む。
  - 吸水つぎてのつめをパイプに引っ掛け、抜けないことを確認してください。

#### ご注意

- 吸水つぎてには、Oリングが付いています。Oリングを外したり傷つけないでください。外すと空気が入り込み、吸水できなくなります。

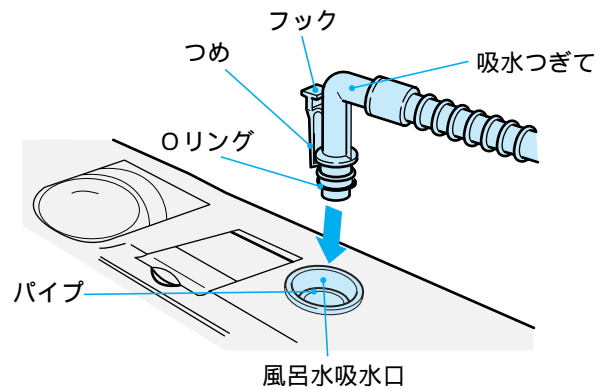

### 外しかた

- 1 水栓を閉じる。
- 2 浴槽からクリーンフィルター(お湯取ホース)を取り出す。
- 3 お湯取を設定しスタートボタンを押して、風呂水ポンプを運転させる。
  - ホース内の残水を吸い上げるためです。
- 4 風呂水ポンプから水が出なくなったら、電源スイッチを「切」にする。
- 5 吸水つぎてを取り外す。
  - 吸水つぎてのフックを指で押し、つめを外してゆっくり持ち上げます。外すときの水の飛び散りを防ぐためです。

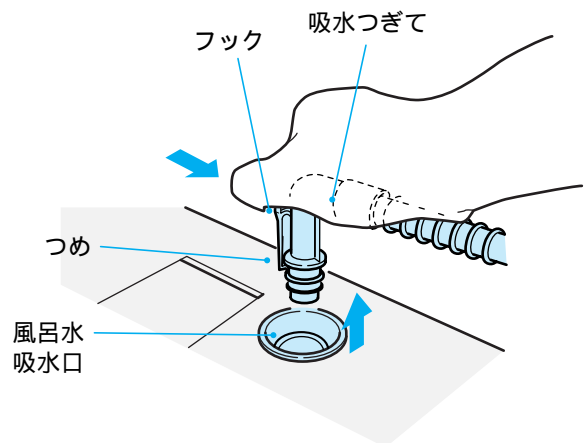

## お湯取ホース掛けの使いかた(お洗濯キャップの保管例)

付属のお湯取ホース掛けを使うと、お湯取ホース、お洗濯キャップを簡単に収納できます。

### お湯取ホース掛けのセットのしかた

- お湯取ホース掛けのフックをホース掛けの穴に入れて止まるまで押し下げてください。

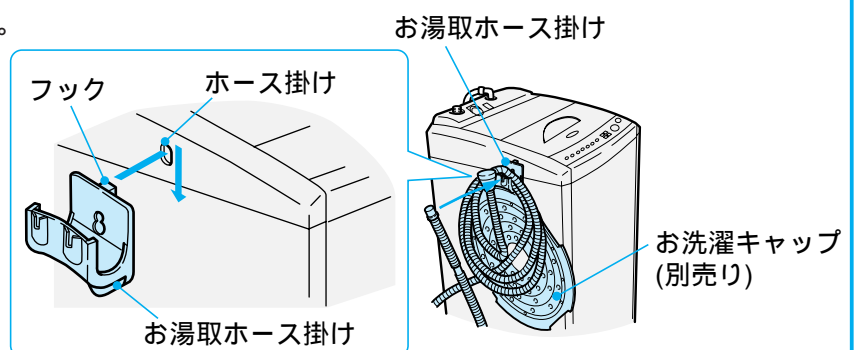









# 故障かなと思ったら

修理を依頼される前に 次の点をもう一度お調べください。

●異常報知：次のようなときは、表示の点滅やブザーで異常をお知らせします。

症状	表示の点滅	点検するところ	運転を再開するとき
運転しない		<ul style="list-style-type: none"> <li>●ヒューズ、ブレーカーが切れていませんか。</li> <li>●電源プラグがコンセントにしっかり差し込まれていますか。</li> </ul>	<ul style="list-style-type: none"> <li>●電源を確認してください。</li> <li>●電源プラグをしっかり差し込んでください。</li> </ul>
給水しない	 (30分たっても満水にならない場合)	<ul style="list-style-type: none"> <li>●水栓が閉じていませんか。</li> <li>●水道が凍結したり断水していませんか。</li> <li>●給水口の網にごみがたまっていませんか。</li> </ul>	<ul style="list-style-type: none"> <li>●スタートボタンを押して、異常の原因を取り除き、スタートボタンを押します。</li> </ul>
排水しない	 (5分たっても排水が終わらない場合)	<ul style="list-style-type: none"> <li>●排水ホースを倒していませんか。</li> <li>●排水ホースがつぶれていませんか。</li> <li>●排水ホースの先端が水につかっていませんか。</li> <li>●排水ホースに砂やどろなどが詰まっていませんか。</li> <li>●内部の排水ホースが凍結していませんか。</li> </ul>	
かくはんしない		<ul style="list-style-type: none"> <li>●いたずら防止スイッチを設定していませんか。  45</li> </ul>	<ul style="list-style-type: none"> <li>●ふたを閉じてください。</li> </ul>
脱水しない		<ul style="list-style-type: none"> <li>●ふたが開いていませんか。</li> </ul>	
風呂水を正しく吸水しない	 (10分たっても規定水位に達しないとき)	<ul style="list-style-type: none"> <li>●お湯取ホース先端のクリーンフィルターにごみが詰まっていませんか。</li> <li>●風呂水吸水口のポンプフィルターにごみが詰まっていませんか。</li> <li>●風呂水ホースに余分なたるみなどの抵抗となる個所がありませんか。</li> <li>●お湯取ホースがセットされていますか。</li> <li>●お湯取ホースのクリーンフィルターが浴槽の中に入っていますか。</li> <li>●浴槽の中に残り湯はありますか。</li> <li>●お湯取ホースに亀裂・ひび割れがありませんか。</li> </ul>	<ul style="list-style-type: none"> <li>●フィルターを清掃してください。  51、52</li> </ul>
異常報知をしても、自動的に水道水に切り換わり、運転は継続されます。	 (3分間連続して空運転したとき)		<ul style="list-style-type: none"> <li>●余分なたるみなどを取り除いてください。  据付説明書</li> <li>●お湯取ホースをセットしてください。</li> <li>●浴槽の中に入れてください。</li> <li>●お湯取ホースを交換してください。  51、59</li> </ul>

●「F0」「F9」「FP」などの異常報知がある場合は、使用を中止して修理を依頼してください。



## こんなときは故障ではありません

症 状	原 因
「お湯取」ボタンを押すと、始めに水道水から給水される。	<ul style="list-style-type: none"> <li>● 風呂水ポンプに呼び水をするためです。</li> </ul>
「お湯取」ボタンを押してもすぐに風呂水を吸水しない。	<ul style="list-style-type: none"> <li>● お湯取ホース内の空気を抜き風呂水を吸い上げるのに約3分かかります。</li> </ul>
「お湯取」ボタンを押しても風呂水を吸水しない。	<ul style="list-style-type: none"> <li>● クリーンフィルター(お湯取ホース先端)およびポンプフィルター(風呂水吸水口)にごみが詰まっている場合があります。→「お手入れのしかた」をご覧ください。</li> </ul>
初めて使用するとき、排水ホースから水が出る。	<ul style="list-style-type: none"> <li>● 工場の性能テスト時の残水です。</li> </ul>
給水ホースをセットして、水栓を開くと水栓から少量の水が出る。	<ul style="list-style-type: none"> <li>● ウォーターハンマー低減弁を使用しているため、弁の閉止に時間がかかるためです。</li> </ul>
洗濯の残時間が増えたり減ったりする。	<ul style="list-style-type: none"> <li>● 給水の状態によって残時間を修正します。</li> </ul>
洗濯の途中で給水する。	<ul style="list-style-type: none"> <li>● 洗濯中に水位が下がると、自動的に水が補給されます。</li> </ul>
予約運転時、仕上がり時間を過ぎているのに、運転が終わらない。	<ul style="list-style-type: none"> <li>● 給水量が少ない場合は、仕上がり時間を超えて運転することがあります。</li> </ul>
すすぎの前の脱水時に、脱水が止まって給水する。	<ul style="list-style-type: none"> <li>● 洗濯物が片寄って、安全スイッチが働いたためです。(安全スイッチは、洗濯機が正常な場合でも脱水20回に1回程度は働くことがあります) 次のすすぎは、自動的に注水すすぎに変わります。</li> </ul>
最後の脱水時に、脱水が止まり、表示がすすぎになって給水する。	<ul style="list-style-type: none"> <li>● 洗濯物が片寄って、安全スイッチが働いたためです。(安全スイッチは、洗濯機が正常な場合でも脱水20回に1回程度は働くことがあります) 給水・かくはん運転を行い、布の片寄りをほぐしたあと、再度脱水します。</li> </ul>
間欠的に脱水する。	<ul style="list-style-type: none"> <li>● 脱水を効果的に行うためやセンサーにより脱水回転数を制御しているためです。</li> </ul>
槽を手で動かすと、「シャワシャワ」という音がある。	<ul style="list-style-type: none"> <li>● 脱水時の振動を低減するための流体バランサーの水の音です。</li> </ul>
「標準」「高洗浄」コースで運転したとき回転シャワーすすぎを行わない。(ためまたは注水すすぎに変わる)	<ul style="list-style-type: none"> <li>● 洗濯物が片寄って安全スイッチが働いたためです。</li> </ul>
糸くず取りフィルターから、水が流れ出ない。	<ul style="list-style-type: none"> <li>● 「ソフト」コースで運転している場合は、かくはん翼(ピストンバル)の回転数が下がりますので、糸くず取りフィルターから水が流れ出ません。 水量が「30L」以下の場合も上記と同様です。</li> </ul>
バケツなどで給水しても、排水されてしまう。	<ul style="list-style-type: none"> <li>● 排水や脱水の途中で電源スイッチが切られると、排水バルブが閉じません。→電源スイッチを「入」にしてから、水を入れてください。</li> </ul>

### 電源オートオフ

1. 運転が終了すると電源スイッチは自動的に「切」になります。
2. 次の状態で1時間以上放置されると、電源スイッチは自動的に「切」になります。  
一時停止の状態    ふたを開けたままの状態    ③56ページのような異常報知状態
3. 電源スイッチを入れて、スタートボタンを押さないで、5分放置したときは電源スイッチは自動的に「切」になります。

# 保証とアフターサービス(必ずお読みください)

## 保証書(別添)

保証書は、必ず「お買い上げ日・販売店名」などの記入をお確かめのうえ、販売店から受け取っていただき、内容をよくお読みのおあと、大切に保存してください。

保証期間  
お買い上げの日から1年です。

## 補修用性能部品の最低保有期間

洗濯機の補修用性能部品の最低保有期間は、製造打ち切り後6年です。この期間は通商産業省の指導によるものです。

補修用性能部品とは、その商品の機能を維持するために必要な部品です。

## 転居される時

ご転居により、お買い上げの販売店のアフターサービスを受けられなくなる場合は、前もって販売店にご相談ください。ご転居先での日立の家電品取扱店を紹介させていただきます。

電源周波数の異なる地区へのご転居に際しても部品の交換は不要です。

## ご不明な点や修理に関するご相談は

修理に関するご相談ならびにご不明な点は、お買い上げの販売店または別紙(黄色用紙)「ご相談窓口一覧表」の窓口にお問い合わせください。

## 修理を依頼される時は

56～57ページに従って調べていただき、なお異常のあるときは、ご使用を中止し、必ず電源プラグを抜いてから、お買い上げの販売店にご連絡ください。

## 出張修理

### 保証期間中は

修理に際しましては保証書をご提示ください。保証書の規定に従って、販売店が修理させていただきます。

### 保証期間が過ぎている時は

修理して使用できる場合には、ご希望により修理させていただきます。

### ご連絡していただきたい内容

品名	全自動電気洗濯機
形名	NW-6V5
お買い上げ日	年 月 日
故障の状況	できるだけ具体的に
ご住所	付近の目印なども併せてお知らせください。
お名前	
電話番号	
訪問ご希望日	

### 修理料金の仕組み

技術料	故障した製品を正常に修復するための料金です。技術者の人件費、技術教育費、測定機器など設備費、一般管理費などが含まれます。
部品代	修理に使用した部品代金です。その他修理に付帯する部材などを含む場合もあります。
出張料	商品のある場所へ技術者を派遣する場合の費用です。別途、駐車料金をいただく場合があります。

## 一般家庭用以外でご使用になるとき

理容院や美容院などでタオルなどの洗濯に、また、寮や病院などで共同でご使用になり、一日の使用時間が一般家庭に比べて極端に長い場合には、短時間で部品の交換(クラッチ、ベルト、プーリー、フィルターなど)が必要になることがあります。お買い上げの販売店にご相談のうえ、定期的な点検を受けてお使いになることをお勧めします。このようなご使用は、保証期間の対象外となります。

## 愛情点検

### 長年ご使用の洗濯機の点検を



ご使用の際、このような症状はありませんか？

- 脱水槽が止まりにくい。
- 水漏れがする。(ホース、水槽、給水つぎて)
- 焦げ臭いにおいがしたり、運転中に異常な音や振動がある。
- 本体に触るとビリビリ電気をを感じる。
- 据え付けが傾いたりグラグラしている。
- スイッチを入れても、動かないときがある。
- 電源コード、プラグが異常に熱い。
- その他、異常・故障がある。

ご使用中

このような症状のときは、故障や事故防止のため、スイッチを切り、コンセントから電源プラグを抜いて必ず販売店に点検・修理をご相談ください。

# 別売り部品

日立の家電品取扱店でお求めください。  
 価格には消費税は含まれておりません。(価格は平成11年4月現在)

お洗濯キャップ  
 (MO-F52)  
 標準価格 1,200円(税別)

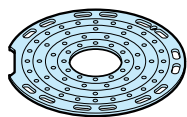

洗濯機用トレイ  
 (YT-1)  
 標準価格 7,000円(税別)

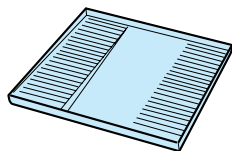

付属ホースつぎて  
 (部品番号PF-4100-630)  
 ●洗濯機専用の水栓がないとき、ワンタッチつぎてに市販のビニールホースを取り付け、庭に散水するときなどに使います。  
 標準価格 600円(税別)

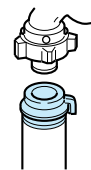

延長排水ホース(約80cm)  
 (部品番号KW-50K1-023)  
 ●排水ホースの延長用に使用します。  
 標準価格 800円(税別)

全自動専用設置台  
 (UP-D2)  
 ●本体を高くするとき、および防水パンの中に据え付けられないため洗濯機の脚を防水パンから外に出して据え付けるとに使用します。  
 標準価格 5,000円(税別)

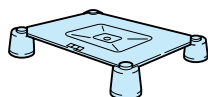

L形給水つぎて  
 (部品番号PF-4100-029)  
 ●給水ホースが急に折れ曲がるような洗面台など、狭い所で使用するときに使います。  
 標準価格 390円(税別)



直下排水L形パイプ  
 (HO-P5)  
 標準価格 1,000円(税別)

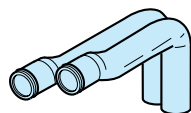

洗濯槽クリーナー  
 (部品番号KW-S452-071)  
 ●洗濯槽に付着した石けんかすなどを落とすときに使います。  
 標準価格 2,000円(税別)

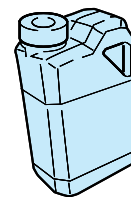

糸くず取りフィルター  
 (部品番号NW-6S3-010)  
 標準価格 500円(税別)

お湯取ホース(約7m)  
 (部品番号NW-7P5-045)  
 標準価格 1,800円(税別)  
 ●クリーンフィルターは付いていません。

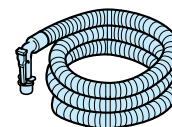

ネット  
 (クリーンフィルター用)  
 (部品番号NW-7S-057)  
 標準価格 300円(税別)



ストレーナ  
 (部品番号NW-60RS1-048)  
 標準価格 300円(税別)



お湯取ホース(約4m)  
 (部品番号NW-7P5-057)  
 標準価格 1,300円(税別)  
 ●クリーンフィルターは付いていません。

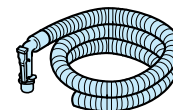

リフレッシュ剤ボトル  
 (部品番号NW-7P5-047)  
 標準価格 1,000円(税別)



フィルター(灰&緑)セット  
 (クリーンフィルター用)  
 (部品番号NW-8S3-041)  
 標準価格 300円(税別)



ポンプフィルター  
 (部品番号NW-7S-052)  
 標準価格 300円(税別)

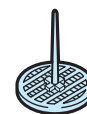

●上記の標準価格は、価格改正に伴い変更する場合があります。

# 仕様

## 本体

種類	全自動電気洗濯機	消費電力	470W/515W (50/60Hz)
電源	100V、50/60Hz 共用	洗濯方式	うず巻式
標準洗濯容量	6.0kg	水道水圧	0.03 ~ 0.8MPa (0.3 ~ 8kgf/cm <sup>2</sup> )
標準脱水容量		外形寸法	幅612mm × 奥行583mm × 高さ965mm
標準水量	53L (「標準」コース)		
標準使用水量	110L (「標準」コース)		

## ポンズ本体に内蔵)

定格消費電力	40W (50-60Hz)	揚水量 14L/分 (全揚程 1.2m ホース5mのとき)	お湯取ホース内径 15mm (市販のホースは使えません)
定格電圧	DC100V		
定格電流	DC0.4A		

## お客様メモ

後日のために記入しておいてください。

サービスを依頼されるとき、お役に立ちます。

購入店名 \_\_\_\_\_ 電話 ( ) - \_\_\_\_\_

ご購入年月日 平成 \_\_\_\_\_ 年 \_\_\_\_\_ 月 \_\_\_\_\_ 日

 株式会社 日立製作所

〒105-8430 東京都港区西新橋2-15-12  
電話 (03) 3502-2111