

日立 **全自動** 電気洗濯機 NW-70S3 形



お湯取物語
コンパクト7kg
日立全自動電気洗濯機

このたびは日立全自動電気洗濯機をお買い上げいただき、まことにありがとうございました。

この取扱説明書をよくお読みになり、正しくご使用ください。

お読みになったあとは、据付説明書・洗濯機設置時のチェックシート・保証書・ご相談窓口一覧表とともに大切に保存してください。

いちどにたっぷりの 「コンパクトお湯取物語」7kg

(👉のあとの数字は主な説明のあるページです)

お風呂のお湯で上手にお洗濯

お湯取機能

お湯取ボタンをセットすれば、内蔵ポンプで風呂水を自動吸水します。

水道代が大幅に節約でき、脂汚れもスッキリ落ちます。

👉 13

少量洗いも経済的に洗濯

10段階ピタッと水位

500gから7kgまで洗濯物の量にあわせて水位を10段階にきめ細かく自動設定。パジャマ1枚からむだなく洗えます。

上も下もしっかり糸くず捕集

段違い糸くずフィルター

上下2つの糸くずフィルターが効率よく糸くずをキャッチ。低い水位のときも、下のフィルターがしっかり糸くずを取ります。👉 40

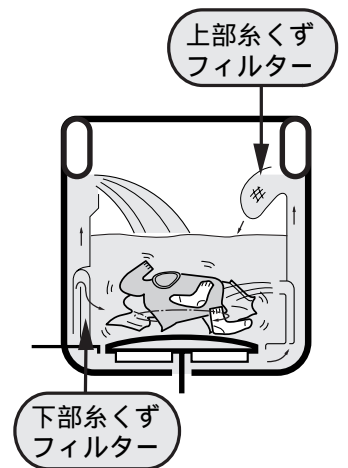



もくじ

ページ

<p>お洗濯の前に</p>	<p>安全上のご注意 4 各部のなまえ 7 操作パネルのはたらき 8 お洗濯を始める前に 10 洗濯量の検知と洗剤量(目安)、水量表示について 12 風呂水吸水について 13 洗濯物の種類と全自動コースの選びかた 14</p>	<p>お洗濯の前に</p>
<p>いつものお洗濯</p>	<p>簡単おまかせお洗濯 「標準」コース 16 我が家だけの手造りコースで洗う 「手造り(おいそぎ)コース 18</p>	<p>いつものお洗濯</p>
<p>いろいろなお洗濯</p>	<p>お洗濯キャップの使いかた 20 ドライマーク表示の衣類を洗う 「おしゃれ着洗いコース 21 掛ふとん・毛布を洗う 「ふとん」コース 24 がんこな泥汚れなどを洗う 「強もみ」(強力もみ洗い)コース 26 デリケートな衣類を洗う 「ソフト」コース 27 洗濯行程について 28 お好みで洗濯する 30 予約タイマーで洗う 32</p>	<p>いろいろなお洗濯</p>
<p>洗濯量と洗剤</p>	<p>洗濯量と洗剤量について 33 液体洗剤・漂白剤・ソフト仕上剤を使う 34 粉石けん(天然油脂)を使う 35</p>	<p>洗濯量と洗剤</p>
<p>上手なお洗濯</p>	<p>洗濯液を2度使う 36 洗濯のりを使う 36 ブザー(メロディ)音を変えたいときは 37 ひと工夫した洗いかた 37</p>	<p>上手なお洗濯</p>
<p>お手入れ・アフターサービス</p>	<p>使用上のご注意 38 お手入れのしかた 39 据え付け 45 故障かなと思ったら 47 保証とアフターサービス 49 別売り部品 50 仕様 51</p>	<p>お手入れアフターサービス</p>



安全上のご注意







- ご使用前に、この「安全上のご注意」をよくお読みのうえ、正しくお使いください。
- ここに示した注意事項は、製品を安全に正しくお使いいただき、あなたや他の人々への危害や損害を未然に防止するためのものです。また、注意事項は、危害や損害の大きさと切迫の程度を明示するために、誤った取り扱いをすると生じることが想定される内容を「警告」、「注意」の2つに区分しています。いずれも安全に関する重要な内容ですので、必ず守ってください。

 警告	この表示を無視して、誤った取り扱いをすると、人が死亡または重傷を負う可能性が想定される内容を示しています。
 注意	この表示を無視して、誤った取り扱いをすると、人が傷害を負う可能性が想定される内容および物的損害のみの発生が想定される内容を示しています。

- お読みになったあとは、お使いになる方がいつでも見られるところに必ず保存してください。

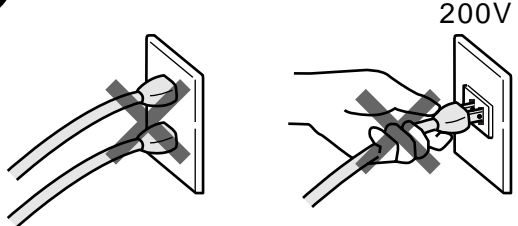
絵表示の例

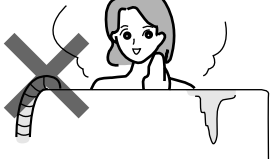
	△記号は警告・注意を促す内容があることを告げるものです。図の中に具体的な注意内容（左図の場合は感電注意）が描かれています。
	⊘記号は禁止の行為であることを告げるものです。図の中や近傍に具体的な禁止内容（左図の場合は分解や修理・改造の禁止）が描かれています。
	●記号は行為を強制したり指示する内容を告げるものです。図の中に具体的な指示内容（左図の場合は電源プラグをコンセントから抜く）が描かれています。

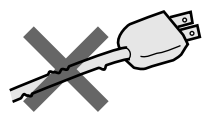
 警告	
 修理技術者以外の方は、絶対に分解したり修理・改造は行わない ●発火したり、異常動作してけがをすることがあります。	 交流100V、定格15A以上のコンセントを単独で使う  ●火災・感電の原因になります。
 入浴中は風呂水吸水はしない  ●万一の感電を防ぐためです。	 電源コードや電源プラグが傷んだり、コンセントの差し込みがゆるいときは使用しない ●感電・ショート・発火の原因になります。 

警告



お手入れの際は必ず電源プラグをコンセントから抜く
また、ぬれた手で抜き差ししない

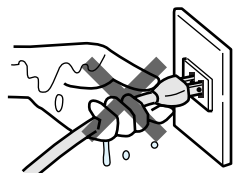

●感電やけがをすることがあります。



アース線は必ず取り付ける

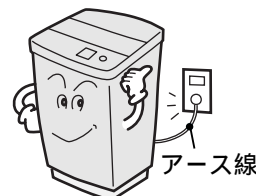

●アース線を取り付けないと漏電のとき感電することがあります。アースの取り付けは、必ず電気工事店または販売店にご相談ください。



浴室など湿気の多い場所や風雨にさらされる場所には据え付けない



●感電や漏電による火災の恐れがあります。



お手入れするときなどでは、本体各部に直接水をかけない

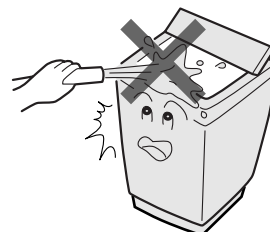

●ショート・感電の原因になります。



脱水槽が完全に止まるまでは、絶対に中の洗濯物などに手などを触れない

●ゆるい回転でも洗濯物が手に巻きついてけがをすることがあります。特にお子様にはご注意ください。

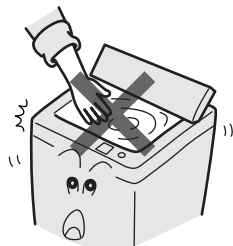

洗濯・脱水槽には、灯油、ガソリン、ベンジン、シンナー、アルコール、苛性ソーダなどやそれらが付着した洗濯物を絶対に入れたり近づけたりしない

●爆発や火災の恐れがあります。



幼児に洗濯・脱水槽の中をのぞかせない
また、洗濯機の近くに台を置くななどしない

●洗濯・脱水槽の中に落ちてけがをすることがあります。



電源プラグは、刃および刃の取り付け面にほこりが付着している場合はよくふく

●火災の原因になります。

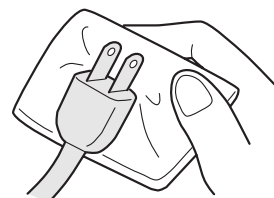

電源コードを傷ついたり、破損したり、加工したり、無理に曲げたり、ひっぱったり、ねじったり、たばねたりしない
また、重いものを載せたり、挟み込んだりしない

●電源コードが破損し、火災・感電の原因になります。

安全上のご注意(続き)

⚠ 注意



電源プラグを抜くときは、電源コードを持たずに必ず先端の電源プラグを持って引き抜く

- 感電やショートして発火することがあります。

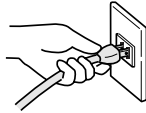

洗濯機の上へのぼったり、重いものを載せたりしない

- 変形・破損によりけがをする恐れがあります。

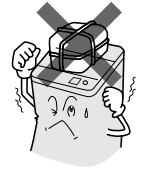

洗濯時に温水を使用する場合、50 以上のお湯は使用しない

- プラスチック部品の変形や傷みにより、感電や漏電の恐れがあります。



運転中は洗濯機の下に手足などを入れない

- 回転部があり、けがをする恐れがあります。



長期間ご使用にならないときは、電源プラグをコンセントから抜いておく

- 絶縁劣化による感電や漏電火災の原因になります。



洗濯機を使用しないときは、必ず水栓を閉じておく

- 万一の水漏れを防ぐためです。

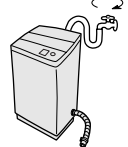

給水ホースの本体接続のナットはしっかり締めつける

- 水漏れの原因になります。



防水性のシートや衣類は洗わない(ビニールシート、レインコートなど)

- 脱水中に異常振動して、けがをしたり本体が破損する恐れがあります。



お洗濯前に、蛇口を開いて給水ホースの接続を確認する

- ねじがゆるんだりしていると、水漏れして思わぬ被害を招くことがあります。



「強もみ」(強力もみ洗い)コースでお洗濯するとき、傷みの気になる衣類は洗わない

- 衣類を傷める恐れがあります。



洗濯機を据え付けるときは、排水ホースの黒い目印を本体の端に必ず合わせる

- 内部でたるんでいると、他の部品と接触し、ホースが破れて、水漏れするなど思わぬ被害を招くことがあります。



お洗濯キャップ(別売り)は図の状態では使用しない

- 水の跳びはねやキャップの飛び出しによりけがをしたり、本体が破損する恐れがあります。



お洗濯キャップ(別売り)は「ふとん」「おしゃれ」コース以外では使用しない

- 水の跳びはねやキャップの飛び出しによりけがをしたり、本体が破損する恐れがあります。



運転中の洗濯・脱水槽には手を入れない

- ゆるい回転でも洗濯物が手に巻きついてけがをする恐れがあります。(槽内に手を入れる場合は、一時停止させてから行ってください)

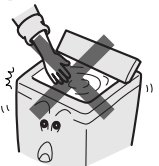

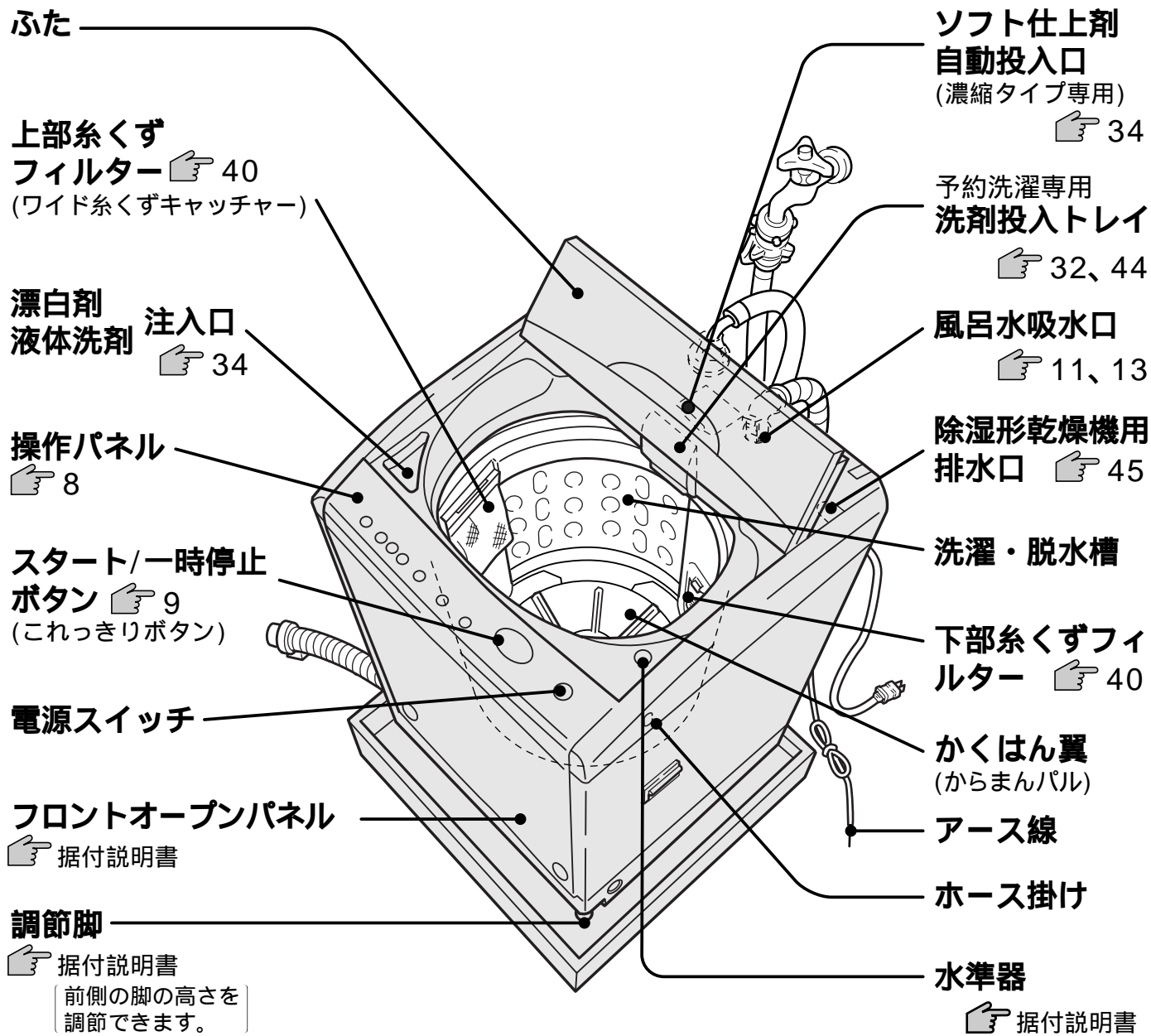

各部のなまえ

お洗濯の前に

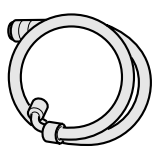
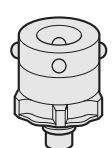
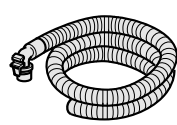
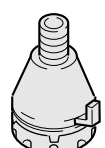

付属品 (「据付説明書」を参照ください)

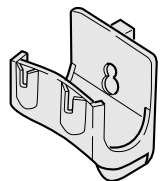
給水ホース  (1本)	ワンタッチ つぎて  (1個)	お湯取ホース (吸水ホース)  (1本) (約5m)	クリーン フィルター  (1個)	脚キャップ (高さ調整用)  (6個)	お湯取ホース 掛け  46 (1個)
--	---	---	--	---	---

操作パネルのはたらき

洗剂量・水量表示

運転スタート後に洗剂量(目安)と水量を表示します。

- 洗剂量は、コンパクトタイプ(濃縮)粉末洗剤を表します。☞ 12、33
- 洗濯量を検知後、約5秒間洗剂量(目安)を表示し、そのあと水量表示に切り換わります。
- 洗いの給水中に「水量」ボタンを押すと、約2秒間、洗剂量(目安)を表示します。
- 洗剂量(目安)を表示しないコースもあります。☞ 12

洗濯内容表示

ランプの点灯で、洗濯内容をお知らせします。

- 進行中の行程を点滅でお知らせします。

残時間・予約表示

運転スタート後に、残時間を表示します。

予約ボタンを押すと、予約時間(「9、6、3時間後」終了)を表示します。

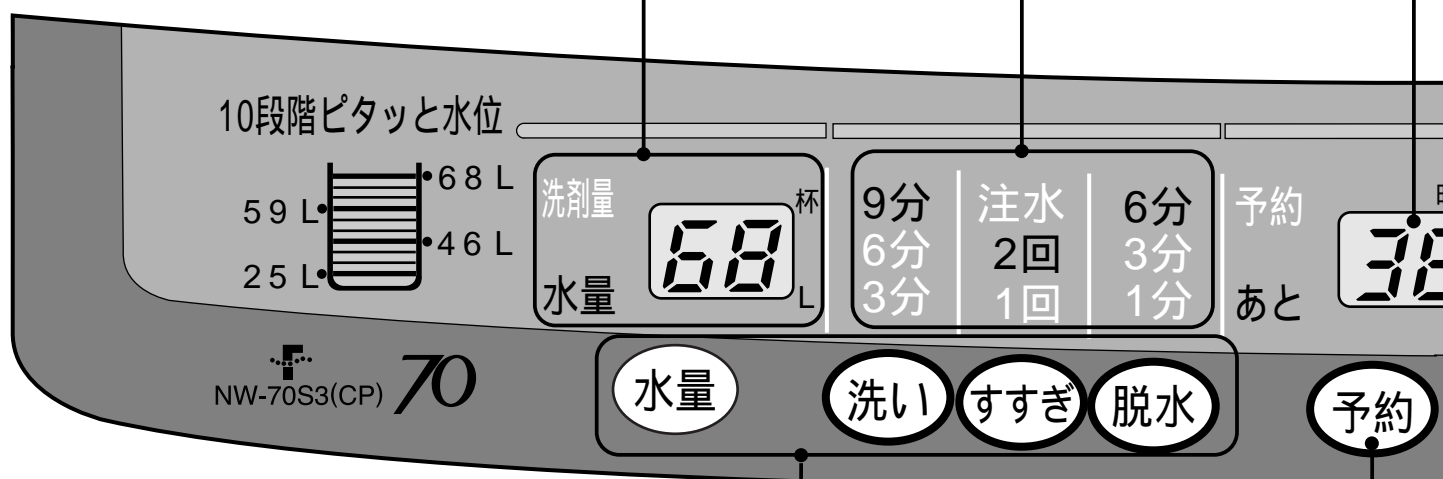

水量・洗い・すすぎ・脱水ボタン

水量、洗い、すすぎ、脱水の内容をお好みで設定するときや、設定内容を変えるときに使います。

☞ 18、30

- スタート後の変更は、一時停止して行ってください。洗いが終わると変更できません。(変更できないコースもあります)
- 洗いやすすぎ中に水を足したいときは、水量ボタンを押します。押している間給水します。(「68L」に達すると、それ以上は給水しません)

予約ボタン

予約運転をするときに使います。

☞ 32

- 9、6、3時間後に、洗濯を終了させることができます。

コースボタン

洗濯物や汚れに応じて、6種類のコースが選べます。

☞ 14、16~27

- 水量の「68L」、洗いの「9分」、すすぎの「ため2回」、脱水の「6分」、予約の「9」時間後、コースの「標準」、お湯取の「洗い」を設定したときに2回続けて受け付け音がします。(ランプの基準点をお知らせするためです)

コース表示

選んだコースが点灯します。
コースボタンを押すごとにランプの点灯が移動します。
(部分は、電源を入れたときの点灯の順番が変わる場合があります)

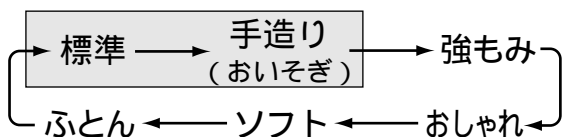

お湯取表示

ランプの点灯で、風呂水を利用する行程をお知らせします。

水準器

本体を水平に据え付ける目安に使用します。

-  据付説明書
- 気泡が円 (○) の中に入っていれば脚の調節は必要ありません。

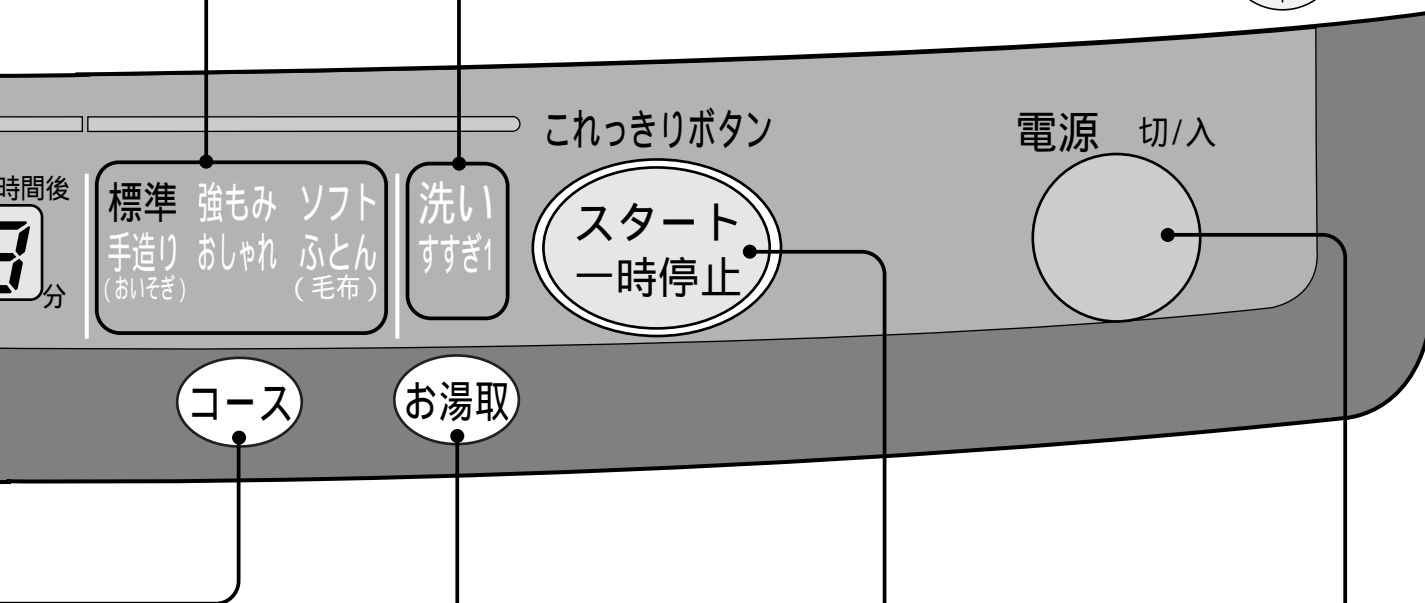

お湯取ボタン

風呂水を利用するときに使います。
 13
● 「おしゃれ」コースでは設定できません。

スタート/一時停止ボタン 「これっきりボタン」

スタートや一時停止に使います。

電源スイッチ

スイッチを押すと「入」になります。
● 運転が終わるとブザー(メロディ)が鳴り、電源が自動的に切れます。
(オートオフ機能)

ご注意 ● 2つ以上のボタンを同時に押さないでください。
誤動作することがあります。

お洗濯を始める前に

お洗濯の準備

1 排水ホースを倒す

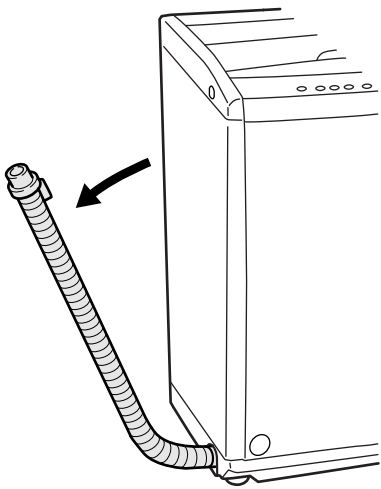

2 給水ホースを接続し、水栓を開く

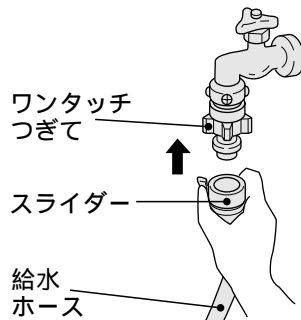

- 1 スライダーを押し下げ、ワンタッチつぎてに差し込む。
- 2 スライダーを離して、「パチン」と音がするまで、給水ホースを押し上げる。

3 電源プラグをコンセントに差し込む

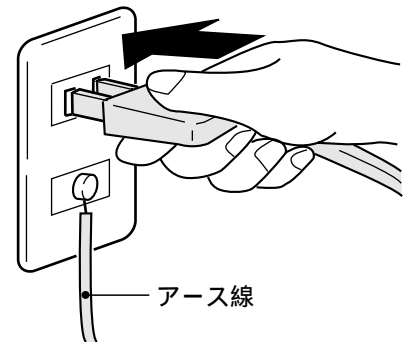

⚠ 注意



お洗濯前に、蛇口を開いて給水ホースの接続を確認する。

- ねじがゆるんだりしていると、水漏れして思わぬ被害を招くことがあります。



給水ホースの本体接続のナットはしっかり締めつける。

- ねじがゆるんだりしていると、水漏れして思わぬ被害を招くことがあります。



洗濯機を据え付けるときは、排水ホースの黒い目印を本体の端に必ず合わせる。

- 内部でたるんでいると、他の部品と接触し、ホースが破れて、水漏れするなど思わぬ被害を招くことがあります。

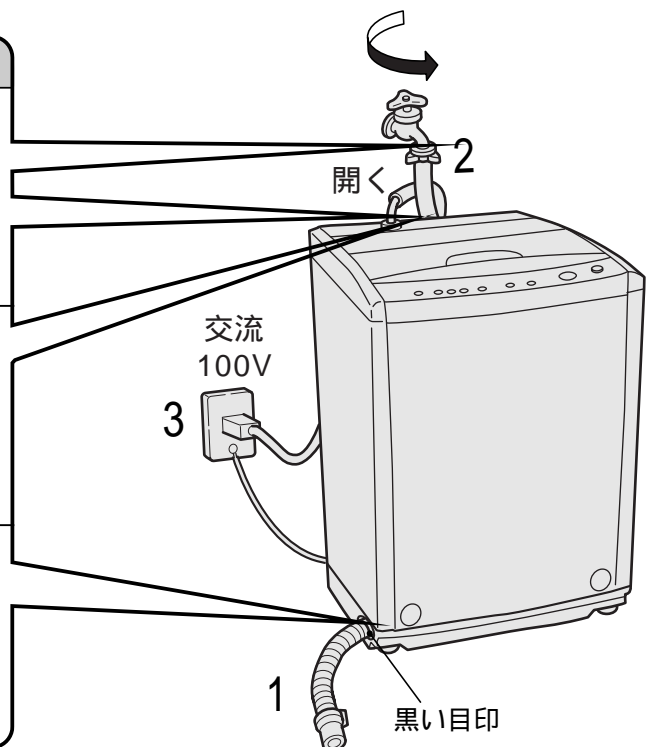

風呂水吸水の準備

お買い上げになって初めてご使用になるときは、水道水による運転を行ってください。水道水での運転により、風呂水ポンプ内に呼び水給水するためです。(呼び水とは、風呂水ポンプが吸い上げ運転をするために必要な一定量の水です)

1 お湯取ホースを準備する 据付説明書

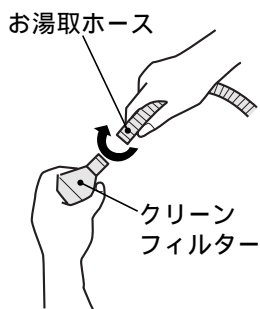

- 浴槽との距離に合わせてホースを切断してご使用ください。
- 一度取り付けしたクリーンフィルターは、手で簡単に外せません。外しかたは据付説明書をご覧ください。

2 吸水つぎてを「風呂水吸水口」に差し込む

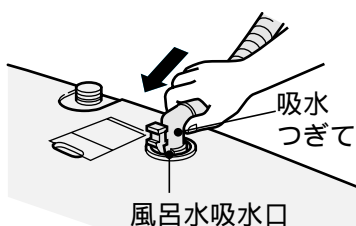

- お湯取ホースの吸水つぎては、フックが外れないように確実に取り付けてください。  46

3 お湯取ホースのクリーンフィルターを浴槽の中に沈める

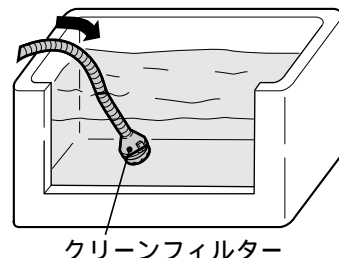

- クリーンフィルターが水面から浮き上がらないようにしてください。

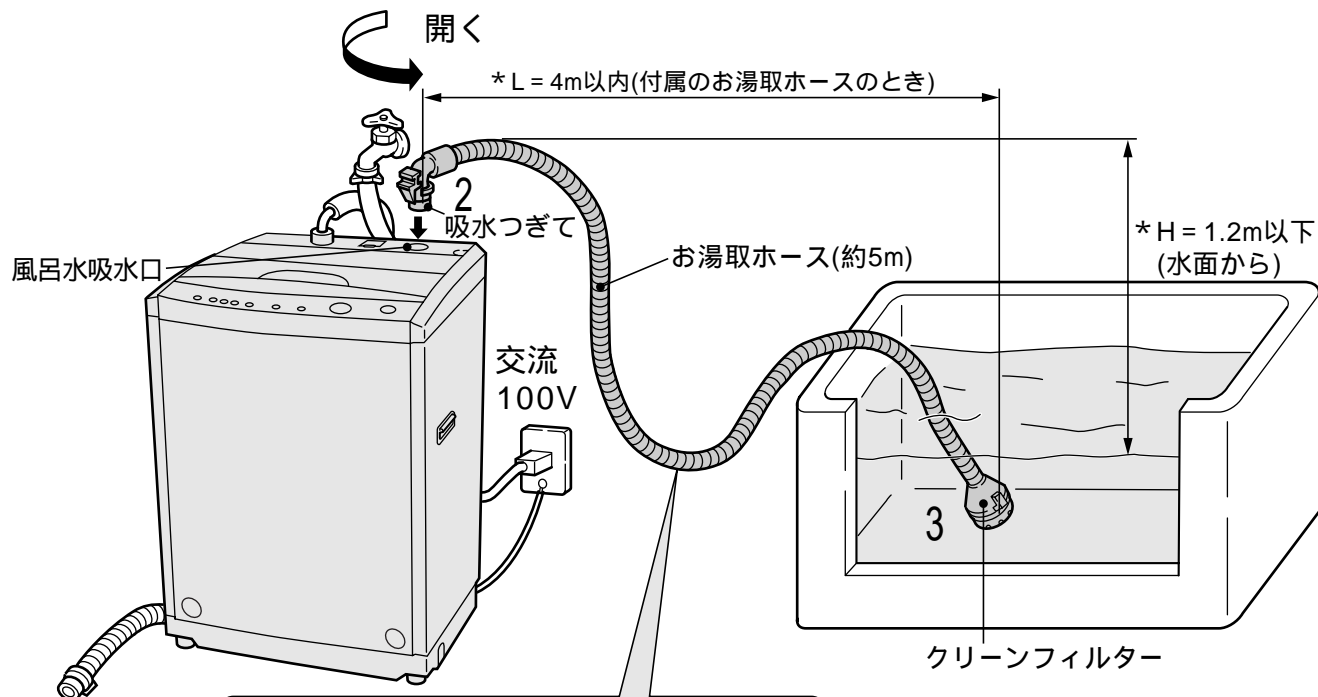

吸水中は、水の重さによりホースが垂れ下がりますので、長めに切断するようにしてください。

* 上記の図の範囲内でご使用ください。この範囲を超えると、吸水できない場合があります。付属のお湯取ホース(約5m)で据え付けできないときには、別売りの7mホース(別売り部品  50)をご利用ください。(この場合に吸水できる範囲はL = 6m以内、H = 1.2m以下です)

洗濯量の検知と洗剤量(目安)、水量表示について

洗濯量の検知について

センサーが洗濯物の量を検知して洗剤量(目安)と水量を表示します。

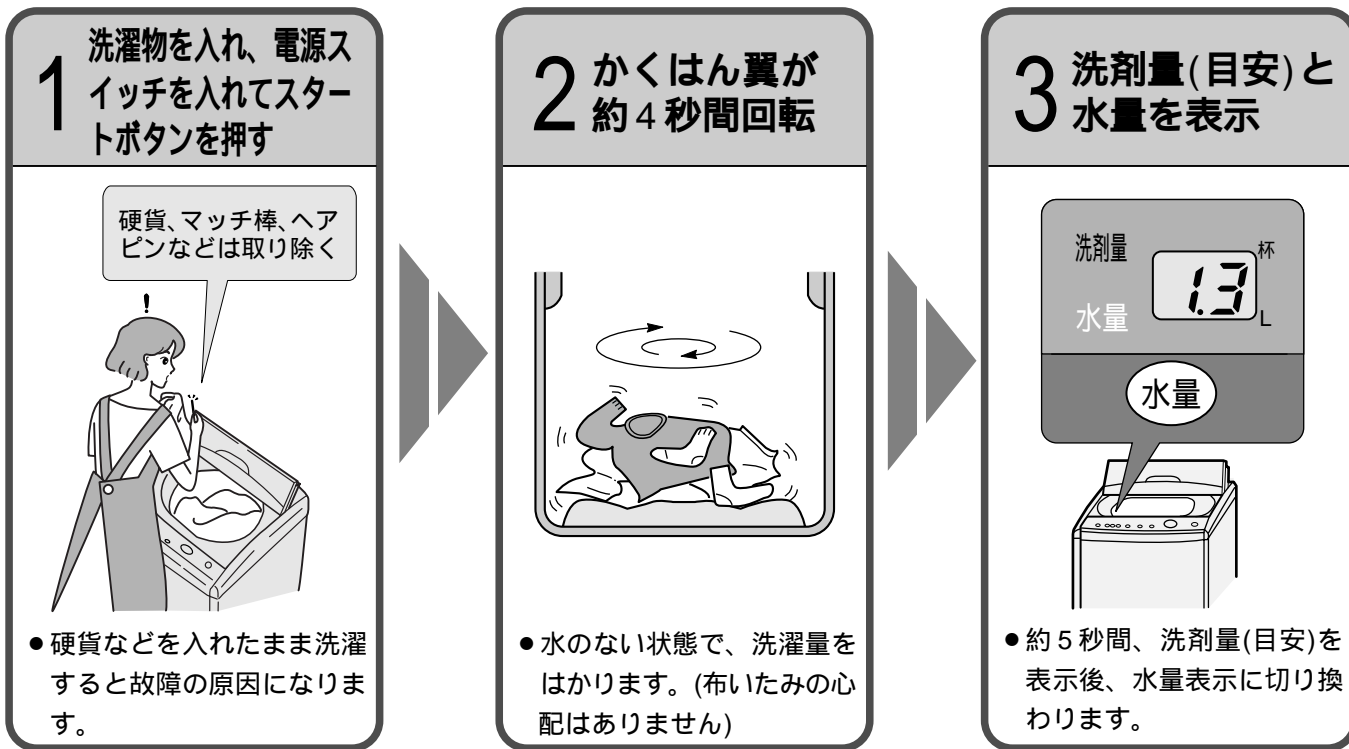

洗剤量 目安 表示と投入量について

洗剤量 目安 表示は、コンパクトタイプ粉末洗剤(水30Lに対し20gタイプの洗剤)の計量スプーンでの投入量を表しています。

- 洗剤量(目安)表示は、スプーンすりきり1杯で約35gのものを基準にしています。(洗剤メーカーや銘柄によって計量スプーンの大きさが異なるものがあります)
- その他の洗剤の場合は、 33をご覧ください。
- 洗剤は入れすぎないでください。すすぎが不十分になったり、泡による弊害が起こる場合があります。
- 詳しくは洗剤の表示に従ってください。
- 「おしゃれ」, 「ソフト」, 「ふとん」コースは、洗剤量(目安)を表示しません。

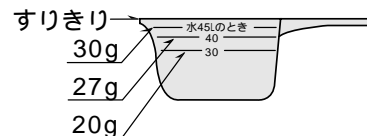

水量表示について

25L ~ 68Lの間を洗濯量に応じて10段階で自動表示します。(詳しくは 33)

例 水量「68L」、洗剤量「1.3杯」の場合

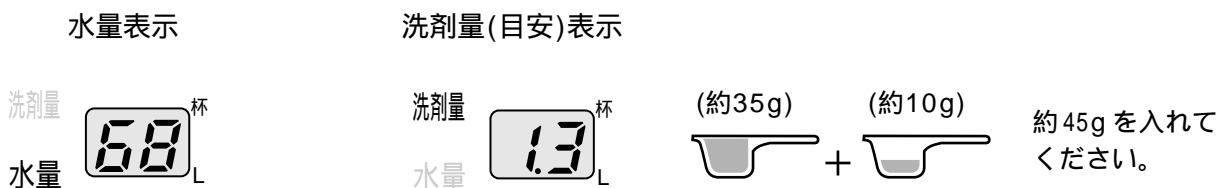

- 水量表示中に水量ボタンを押すと約2秒間洗剤量(目安)を表示します。(洗い給水中のみ表示し、それ以外のときは受け付けません)

風呂水吸水について

お湯取ボタンをセットし、スタートしたとき

- 1 水道水を約15秒間給水する。
 - 風呂水ポンプへの呼び水と水栓の開け忘れを確認します。
 - 水道水を給水したあと、槽内への給水は一時停止します。
- 2 風呂水ポンプが風呂水を吸い上げる。
 - 風呂水ポンプが運転を始めてから、風呂水を吸い上げるのに約1分間かかります。
(お湯取ホース内の空気を抜くためです)

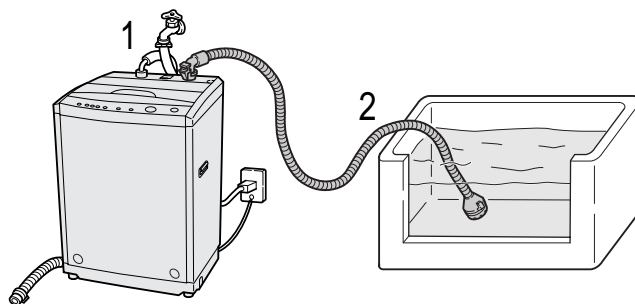

お湯取ボタンの設定と風呂水吸水について

全自動コース	お湯取の設定	洗 い	すすぎ1	すすぎ2
標準 手造り 強もみ ソフト* ふとん	洗い (点灯) すすぎ お湯取(1回押す)	風呂水	水道水	水道水
	洗い (点灯) すすぎ (点灯) お湯取(2回押す)	風呂水	風呂水	水道水
	*** 洗い (点灯) すすぎ (点滅) お湯取 (3秒以上押す)	風呂水	風呂水	風呂水**
おしゃれ	お湯取ボタンは選べません	水道水	水道水	水道水

*「ソフト」コースのすすぎの初期設定は、すすぎ1のみです。

**すすぎの最後に水道水を約20L給水します。

***この設定を解除する場合は、一度電源スイッチを「切」にしてください。

●注水すすぎの場合は、規定水位まで風呂水吸水後、水道水を注水します。

次の場合、すすぎの給水は自動的に水道水になります。

- ① お湯取ホース異常(「E6」表示点滅)が発生した場合。
- ② 洗いの給水行程で、風呂水吸水エラー(「EP」表示点滅)が発生した場合。

エラー表示	症 状	原 因
E6	吸水開始後10分たっても規定水位に達しないとき	<ul style="list-style-type: none"> ●お湯取ホースのフィルターや風呂水吸水口のポンプフィルターが目詰まりしたとき ●お湯取ホースに余分なたるみなどの抵抗となる個所があるとき など
EP	風呂水ポンプが3分間連続で空運転したとき	<ul style="list-style-type: none"> ●お湯取ホースのクリーンフィルターが浴槽に入っていないとき ●吸水途中で浴槽の水が無くなったとき ●お湯取ホースがセットされていないとき ●お湯取ホースに亀裂・ひび割れがあるとき など

- 水道水給水中に一時停止し、エラーの原因を取り除いてスタートボタンを押すと、再度風呂水ポンプ運転になります。(点検のしかたは 47)
- エラー表示は、そのコースの運転が終わるまで表示しています。
- エラー表示中に、一時停止 再スタートすると、表示は消え、残時間表示になります。

洗濯物の種類と全自動コースの選びかた

この洗濯機には6種類の全自動コースがあります。
洗濯物の種類に適した全自動コースや洗剤の種類を選んで、上手なお洗濯をしましょう。



洗濯物の種類		
一般の衣類 (綿、合成繊維、混紡製品など)		標準
		手造り (おいそぎ)
汚れのひどい衣類	くつ下、スポーツウェアなどのどろ汚れ ジーンズなどのごわごわ衣類	強もみ
表示の衣類 21		おしゃれ
表示のある毛100%の製品、毛混紡のニット製品など ランジェリーなどのデリケートな衣類		ソフト
大物衣類 (ふとん、毛布類)		ふとん

洗剤の使用量については 33

液体洗剤、漂白剤、ソフト仕上剤を使う場合は 34

粉石けんを使う場合は 35

お勧めの全自動コース		お勧めの洗剤
洗濯物に適した内容で自動的に洗います。	👉 16	合成洗剤 (粉末、液体)
我が家に合った洗濯内容を記憶して洗います。	👉 18	
強めの水流でしっかり洗います。	👉 26	合成洗剤 (粉末、液体)
回転水流でやさしく洗います。 (別売りのお洗濯キャップ「MO-F80」を 使います)	 👉 21	ドライマーク衣類専用洗剤 液体中性洗剤
手洗い水流でやさしく洗います。	👉 27	液体中性洗剤
ふとん水流でやさしく洗います。 (別売りのお洗濯キャップ「MO-F80」を 使います)	 👉 24	液体洗剤

簡単おまかせ洗濯「標準」コース

センサーが洗濯物の質や量を検知して、洗濯物に適した内容で自動的に洗濯します。(コースの内容は  28)

「標準」コースでは水を節約するために「回転シャワーすすぎ」を行います。



1 電源スイッチを入れる

電源 切/入

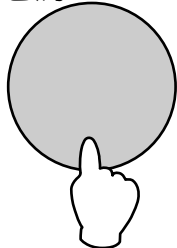

2 「標準」コースを選ぶ

洗剤量	杯	9分	注水	6分
		6分	2回	3分
水量	L	3分	1回	1分
水量		洗い	すすぎ	脱水

標準	強もみ	ソフト
手造り (おいそぎ)	おしゃれ	ふとん (毛布)
		コース

ふたを閉めたあとは 洗濯内容を決めるため、次の動作を行います。

洗濯物に水と洗剤をしみこませるため、槽がゆっくり回転しながら給水します。

低い水位で約30秒間、かくはん翼が回転します。

規定水位まで給水します。
(洗濯量が多い場合は、かくはんしながら給水します。)

洗濯物の質を感知し洗濯内容を決めて洗いを始めます。

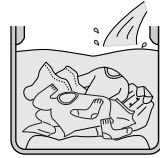

3 スタートボタンを押す

風呂水を利用するときは、お湯取を設定後、スタートボタンを押します。



- 約4秒間、かくはん翼が回転して洗濯量を感知し、洗剤量と水量を表示後、給水します。

4 洗剤を入れふたを閉める

洗剤をよく溶かすために洗剤は、給水の水が落ちる所に入れます。

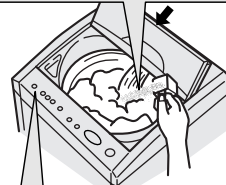

洗剤量(目安)表示に従って洗剤を入れます。

- 液体洗剤、漂白剤、ソフト仕上剤を使うときは 34
- 粉石けん(天然油脂)を使うときは 35
- ふたが開いていると、センサーが正しく感知できません。また、脱水も行われません。

洗濯終了

ブザー(メロディ)の音で洗濯終了をお知らせします。

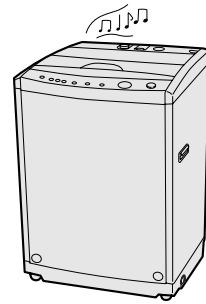

- ブザー(メロディ)が鳴り終わったら電源スイッチが自動的に切れます。(オートオフ機能)

「標準」コースのすすぎの動作 28

1回目のすすぎ (回転シャワーすすぎ)

排水して脱水します。槽をゆっくり回転させながら給水します。

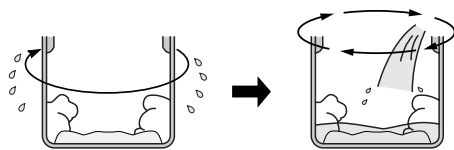

約2~7分

約1分

(2回行います)

- 1回目のすすぎに風呂水を利用するときはためすすぎになります。

2回目のすすぎ (ためすすぎ)

排水して脱水します。規定水位まで給水します。かくはんします。(ためすすぎ)



- 2回目のすすぎの後半で注水する場合があります。

- 洗濯ものが少ない場合、すすぎの設定が注水すすぎ1回になる場合があります。

我が家だけの手造りコースで洗う

しわが気になる衣類のための「洗い・すすぎ」コースなど、いろいろな洗濯内容が造れます。

我が家だけの手造りコースとして記憶され、次回からは調整なしで、スタートボタンで一発スタートできます。(コースの内容は👉 28)



1 電源スイッチを入れる

電源 切/入

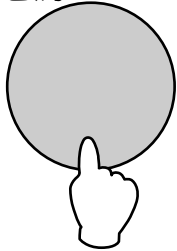

2 「手造り」コースを選ぶ

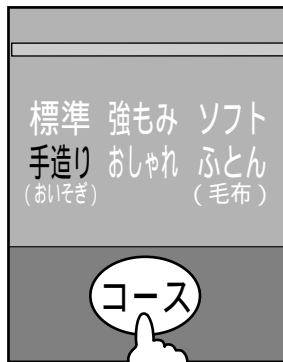

3 お好みの内容を選ぶ

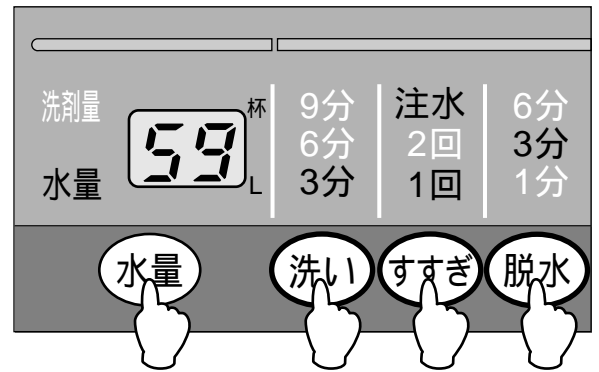

●初めは、水量「59L」、洗い「3分」、注水すすぎ「1回」、脱水「3分」がセットされています。

水量、洗い、すすぎ、脱水ボタンの使いかた (ボタンを押すごとに設定が変わります)

水 量	洗 い	すすぎ	脱 水
<ul style="list-style-type: none"> 68L (67L) (66L) 65L 62L 59L 56L 	<ul style="list-style-type: none"> 12分 ひどい汚れ (3分と9分が点灯します) 9分 普通の汚れ 6分 軽い汚れ 3分 デリケートな衣類 設定なし (「洗い」なし) 	<ul style="list-style-type: none"> 2回 注水2回 1回 注水1回 設定なし (「すすぎ」なし) 	<ul style="list-style-type: none"> 9分 大物衣類 (3分と6分が点灯します) 6分 厚物衣類 3分 普通の衣類 1分 デリケートな衣類 設定なし (「脱水」なし)

- すすぎで「注水」の表示は「注水すすぎ」、表示なしは「ためすすぎ」になります。
- は工場出荷時の設定(初期設定)を表わします。手動で設定する場合、67L、66Lにも設定できます。

(「手造り(おいそぎ)」コース)

軽い汚れを手早く洗う「おいそぎ」コース

- 軽い汚れの衣類を手早く洗うのに便利な水量「59L」、洗い「3分」、注水すすぎ「1回」、脱水「3分」の「おいそぎ」コースが初めにセットされています。(洗濯量約4kg)
- 洗剤は、洗剤量表示の半分程度(5～6割)を入れてください。
- 設定を変更するとセットは解除されます。

ちょっと一言

記憶した運転内容を変更したいときは、いったん電源スイッチを切り、1～4の操作を行ってください。(初期設定に戻したい場合は、設定を3のようにしてスタートさせてください)

4 スタートボタンを押す

風呂水を利用するときは、お湯取を設定後、スタートボタンを押します。



- 洗濯内容が記憶され、次回から「手造り」コースはこの内容で運転します。
- お湯取の設定は記憶しません。

5 洗剤を入れ、ふたを閉める

洗剤をよく溶かすために洗剤は、給水の水が落ちる所に入れます。

洗剤量(目安)表示に従って洗剤を入れます。「水量」ボタンを押すと、約2秒間洗剤量(目安)を表示します。

👉 12

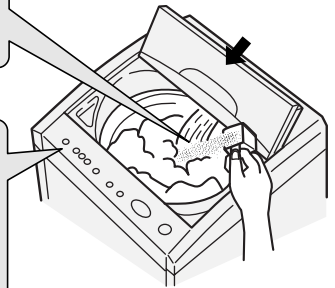

- ふたが開いていると、センサーが正しく感知できません。また脱水も行われません。

あとはブザーが鳴るまでおまかせください!!

いつもの洗濯

コースの手造り例

こんなときに	コース	ボタン操作
<ul style="list-style-type: none"> • しわが気になる衣類を脱水しないとき •すすぎ液を次の洗いに使うとき 	洗い →すすぎ (脱水停止)	9分 2回 (洗い) → (すすぎ) すすぎ液は残ったまま停止します。 •排水するときは 👉 30
<ul style="list-style-type: none"> •特にしっかり洗うなど、我が家だけの特別な洗いかたで洗濯するとき 	洗い→すすぎ→脱水	12分 2回 9分 (洗い) → (すすぎ) → (脱水)

お洗濯キャップの使いかた

お洗濯キャップ(MO-F80)は別売り部品です。👉 50

「おしゃれ」コース、「ふとん」コースを利用する場合は、必ずお洗濯キャップをご使用ください。
お洗濯キャップを使用せずにお洗濯すると、洗濯物を傷めたり、本体を破損するおそれがあります。

使用するコースとお洗濯キャップのセット位置

「おしゃれ」着洗いコース

ドライマーク表示の衣類
などを洗います。👉 22



「ふとん」コース

掛ふとん・毛布など
を洗います。👉 24

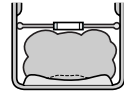

注意



お洗濯キャップは図の状態では使用
しない。

- 水の跳びはねやキャップの飛び出しによりけがをしたり、本体を破損する恐れがあります。



お洗濯キャップは「ふとん」「おしゃれ」コース
以外では使用しない。

- 水の跳びはねやキャップの飛び出しによりけがをしたり、本体を破損する恐れがあります。

お洗濯キャップの取り付けかた

- 1 お洗濯キャップの文字面を上にして、図のように曲げ、奥側を先に槽に入れる。

お洗濯キャップ



お洗濯キャップの凹部と洗濯槽の凸部を合わせてからセットしてください。

正しくセットされていないと、お洗濯キャップの飛び出しにより思わぬ被害を招く恐れがあります。



- 2 ①キャップ手前部を押して、全体を槽の中に入れる。
②キャップ全体を強く下側に押し、水平にする。

- ①手前を押す
②全体を押す

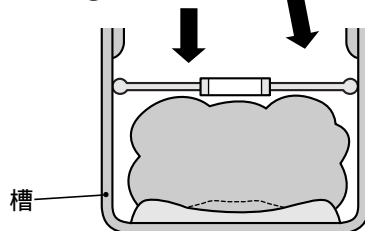

- 3 「おしゃれ」着洗いコースの場合
お洗濯キャップをセット位置まで押し下げる。👉 22

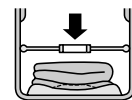

「ふとん」コースの場合
お洗濯キャップの中央リング部を持って、洗濯物をはさみ込まないように軽く引き上げる。👉 24

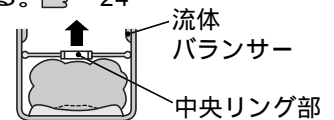

- 上部糸くずフィルターのリネット部を、図のようにキャップの上に出してください。

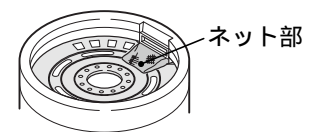

ご注意 ●洗濯物を傷めることがありますので、キャップ取り付け時には、洗濯物をはさみ込まないでください。

お洗濯キャップの取り外しかた

- 1 キャップの手前側を押し下げる。

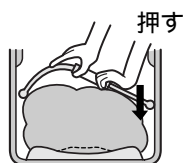

- 2 中央リング部を図のように持ち、矢印の方向に曲げる。





- 3 そのまま手前に引くように、持ち上げる。手前に引き上げる



●お洗濯キャップ保管時には変形しないようご注意ください。👉 46

●お洗濯キャップは消耗品ですので、破損した場合はお近くの販売店でお買い求めください。👉 50

ドライマーク表示の衣類を洗う (「おしゃれ」着洗いコース)

いままで洗濯機で洗えなかったドライマーク 、 表示の衣類をかくはん翼を回さず、洗濯槽を回す回転水流でやさしく洗い上げます。ただし、素材によっては洗えないものもありますので、お洗濯の前に確認してください。(コースの内容は  28)



洗えるもの、洗えないものの確認

洗えるもの

- セーター、カーディガン(ウール、アンゴラ、カシミアなど)
- スラックス、スカート
- ブラウス、シャツ、ワンピース(絹、麻など)
- 学生服、セーラー服

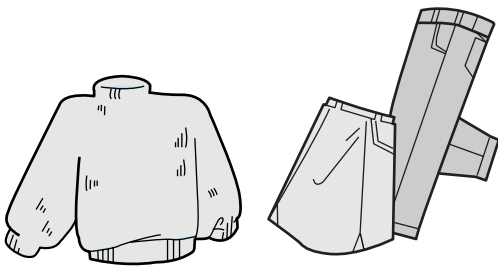

洗えないもの

- 皮革製品、皮革装飾品
- 装飾物(羽、毛皮など)のついた衣料
- レーヨン、キュプラおよびその混紡品
- 色落ちしやすいもの
- 和服、和装小物
- ネクタイ、スーツ、コート
- コーティング加工、樹脂加工(接着剤を使用したもの)、エンボス加工(凹凸模様)をしたもの
- 絹、ウールなどで強くよじった糸(強撚糸)を使用したもの(特に織り柄)
- ベルベット、コール天などのパイル地

ご注意

- 取扱絵表示および素材表示のないものは、クリーニングに出すことをお勧めします。

ご注意

- 上記以外のものは、洗剤の説明書に従ってください。

色落ちの確認

- スカーフおよび外国製の衣類は色落ちしやすいので十分ご注意ください。
- 色落ちしそうなものは、あらかじめ、色落ちの確認をしてください。
(白いタオルなどに洗剤液を含ませ、目立たない部分に強く押し当ててタオルに色移りしないかを確認してください)色落ちがあった場合はお洗濯しないでください。

ご注意

ドライマークの衣類をお洗濯するとき

お湯や風呂の残り湯は使用しない。

- 乾燥後の縮みが大きくなったり、風呂の残り湯に入浴剤が入っていると、入浴剤の色素で洗濯物が染まる恐れがあります。必ず水を使用してください。

洗剤は適正な量を使用する。



- 指定より多めに洗剤を使用しても汚れ落ちにはあまり差はありません。逆にすすぎが不十分になり、衣類を傷める原因になります。

漂白剤は使わない。

- 漂白剤は強アルカリ性なので生地を傷めます。

ドライマーク表示の衣類を洗う(続き)

ご使用前に  21 を必ずお読みください。

- 別売りのお洗濯キャップ MO-F80 () 50 を必ずご使用ください。
- 「おしゃれ」コースの予約運転はできません。(コースの内容は ) 28)

準備(前処理)

- シミやひどい汚れがある場合は、前もって汚れを落としておきます。
- ボタンやししゅうがついている衣類は、裏返して洗います。
- 縮みが大きくなった場合、元の形に修正するために型紙を取っておくと便利です。



1 洗濯物を入れお洗濯キャップをセットする

お洗濯キャップ

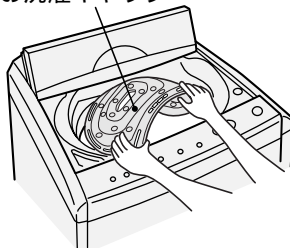

- 洗濯物は洗濯槽いっぱいにならぬように、きちんとたたんでから入れて、お洗濯キャップで押さえてください。
*脱水時の片寄り、形くずれを防ぐためです。
- お洗濯キャップなしでは、洗わないでください。
- 洗える量は、1.5kg 以下です。

2 電源スイッチを入れ、「おしゃれ」コースを選ぶ

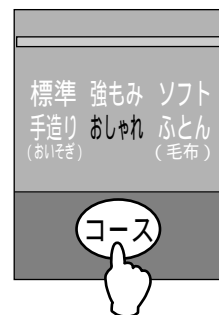

- 水量は、自動的に「33L」になります。必要に応じて、「46L」から「25L」の範囲で切り換えられます。(水量ボタン以外は受け付けません)
- 洗濯物が水にひたる水位が適当です。

お洗濯のポイント

シミの落とししかた

- 裏にタオルを当て、洗剤の原液をつけ、ブラシなどで軽くたたいて落とします。
- そで口、えり、すそやポケット回りの汚れは、洗剤の原液をつけて、ブラシで一定方向にこすってください。

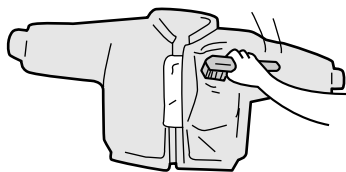

お洗濯キャップのセット位置

- お洗濯キャップをセットする位置(高さ)は、洗うものの種類、大きさ、厚みに応じて、洗濯物を軽く押さえる高さにセットしてください。
- 洗濯槽にセット位置の目安を表示していますので、参考にしてください。

目安表示線

使用する水位	洗える量
46 L	1.5kgまで
40 L	1.2kgまで
33 L	0.8kgまで
25 L	0.5kgまで

- ブラウスなど薄手のものを洗う場合は、タオルなどを入れて、洗濯物の高さを調整し、脱水時に片寄らないようにしてください。

「おしゃれ」コースの運転内容

洗い(9分)

回転水流 + つけおき(2回繰り返し)
(2分) (2.5分)

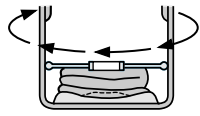

回転水流
洗濯槽回転 5 ~ 8秒
休止 10 ~ 12秒

排水 脱水 (1分)

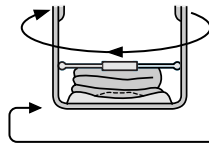

ためすぎ

回転水流 + つけおき
(30秒) (1.5分)

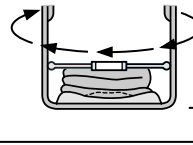

排水 脱水 (1分)

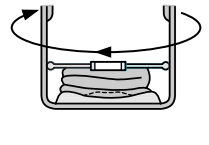

2回繰り返し

3 洗剤を入れる

液体洗剤
注入口

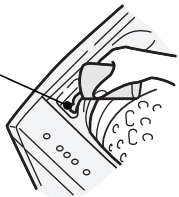

- 表示の衣類を洗うときは、ドライマーク衣類専用の洗剤(液体)をお使いください。
 表示のあるものは、中性洗剤(液体)も使えます。
- 使用量などは洗剤の説明書に従ってください。
- 液体洗剤を水でうすめて、液体洗剤注入口から静かに入れてください。 34
- 粉末洗剤は溶けにくいので、使用しないでください。

4 ふたを閉めて スタートボタンを押す

これっきりボタン



- ふたは必ず閉めてください。
(ふたを開けると洗濯槽の回転が止まり、「E3」表示が点滅します)
- 「お湯取」ボタンは、受け付けません。

5 洗濯が終わったら

- ウール、アンゴラ、カシミアなどのセーターは、形を整えて日陰で平干しにします。
- 風呂のふたなどを使って平干しにすると形くずれが防げます。

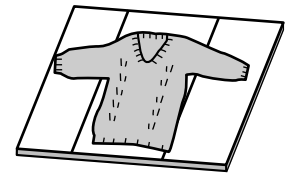

- ブラウスやワンピースは形を整えて日陰でハンガーに干します。

あとはブザーが鳴るまでおまかせください!!

仕上げ(縮み、形くずれの直しかた)

スチームアイロンを軽く浮かせてスチームをかけ、形を整えます。

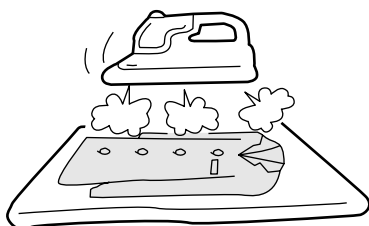

スチームをたっぷりあてたあと、型紙に合わせて元の形までのばし、形を整えます。

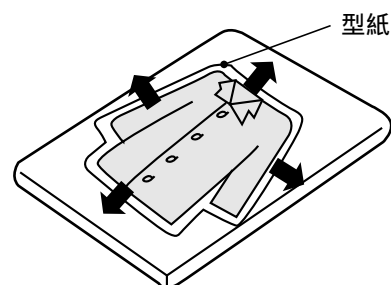

掛ふとん・毛布を洗う(「ふとん」コース)

洗濯槽が回転する「ふとん水流」でふとんに無理な力を加えないで、掛ふとんや毛布をやさしくていねいに洗い上げます。

- 別売りのお洗濯キャップMO-F80(👉50)を必ずご使用ください。
- 「ふとん」コースの予約運転はできません。(コースの内容は👉28)



1 電源スイッチを入れ 洗剤を入れる

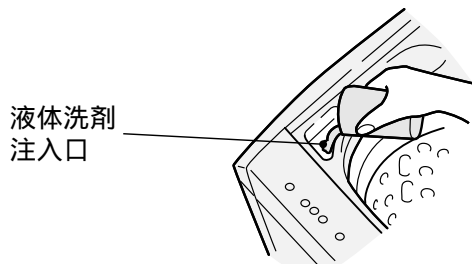

液体洗剤
注入口

液体洗剤(濃縮タイプの場合57mL、一般タイプの場合91mL)を水で2倍にうすめてご使用ください。👉34

- 水量は自動的に「68L」になります。
- 粉末洗剤は溶けにくいので、使用しないでください。
- 羽毛の掛ふとんを洗う場合は、液体中性洗剤をご使用ください。
- ソフト仕上剤を使うと、全体がふっくらと仕上がります。

2 掛ふとんまたは毛布を入れ お洗濯キャップをセットする

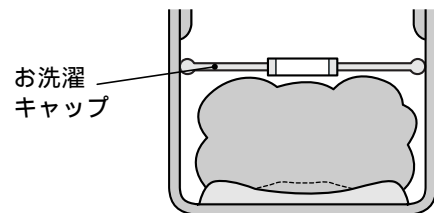

掛ふとんまたは毛布を洗濯槽に入れ、お洗濯キャップをセットします。👉20



お洗濯
キャップ

- 掛ふとんのえり口など汚れのひどい部分は、あらかじめ液体洗剤などで汚れを落としてください。
- 必ずお洗濯キャップをご使用ください。洗濯物の飛び出しによる衣類や洗濯機の損傷を防ぐためです。

洗濯できる掛ふとん

- 中わた材質が化せん(ポリエステル)の掛ふとん
(幅155cm × 215cm 中わた質量1.8kg以下のもの)
- 中わた材質が羽毛の掛ふとんで 、 表示のあるもの
(例: 肌掛ふとん 中わた質量0.5kgなど)



ご注意

- 中わた材質が羊毛のものや、カバー材質が絹のものは洗わないでください。

洗濯できる毛布

-  と表示されている毛布。
- アクリル、またはポリエステルのダブルサイズのマイヤー毛布、タフト毛布、織毛布(幅180cm × 長さ230cm以下、1枚の重さが4.7kg以下)
- 電気毛布については、電気毛布の取扱説明書に従って洗濯してください。

その他洗濯できるもの

-  表示のベッドパット
-  表示のまくら、クッション(中わたが化せん(ポリエステル)のもの)

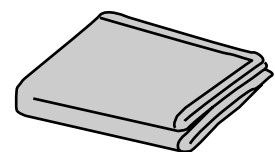
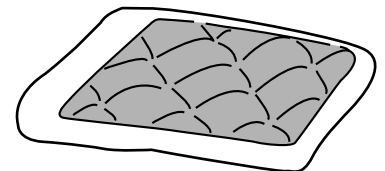

「ふとん」コースの洗い運転

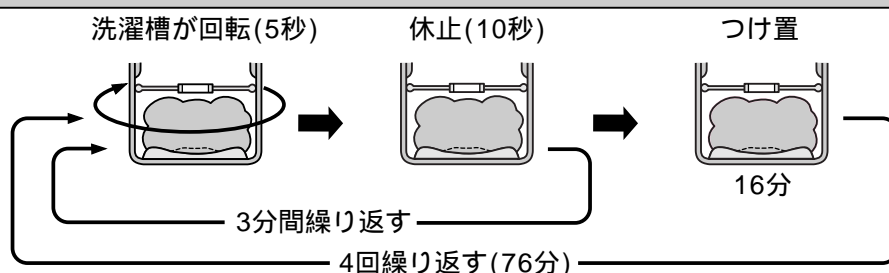

3 「ふとん」コースを選びスタートボタンを押す

風呂水を利用するときは、お湯取を設定後、スタートボタンを押します。

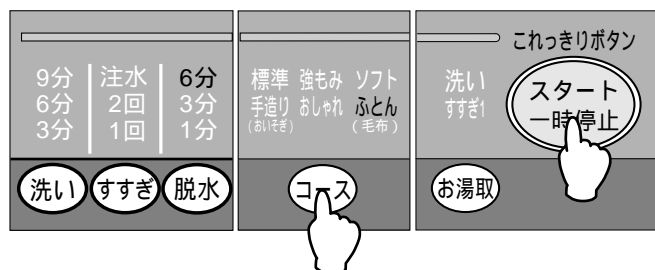

- 「洗い」、「すすぎ」の内容は表示されません。(行程内容 28)
- 残時間は99分になってから表示されます。
- ふたは必ず閉めてください。(ふたを開けると洗濯槽の回転が止まり、「E3」表示が点滅します)
- 洗濯中に掛ふとんや毛布に水がしみとおらないときは、下に押し込んでください。

あとはブザーが鳴るまでおまかせください!!

4 洗濯が終わったら

風通しのよいところで自然乾燥させます。
(掛ふとんの場合は、晴天の日で約4時間かかります)

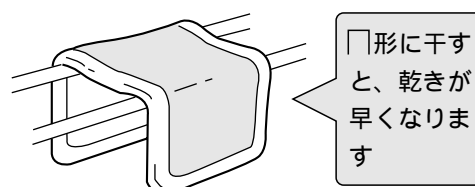

- 掛ふとんは時々裏返すと乾燥がより効果的です。また時々中わたをつまんでほぐすと、ふっくら仕上がります。
- 羽毛の掛ふとんは、中わたの片寄りをほぐしてから干すとふっくら仕上がります。(羽毛の変質と側地の傷みを防ぐため、シーツなどを上に掛けて干してください)
- 毛布は湿っているうちに、ブラシで一方向に毛並みをそろえると、きれいに仕上がります。

いろいろなお洗濯

掛ふとん・毛布の入れかた

1 掛ふとんの角から、洗濯槽に少しずつ入れます。



2 掛ふとんは中わたの空気を追い出すように、少しずつ入れます。

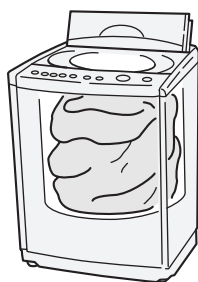

取り出しかた

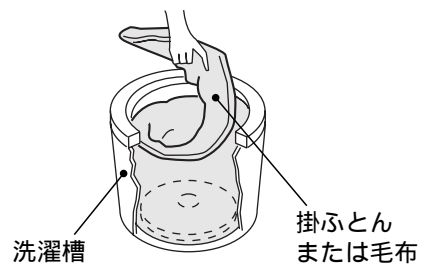

- 入れたときと逆に少しずつ引き上げます。

がんな泥汚れなどを洗う「強もみ」コース

スポーツウェア、くつ下など汚れのひどい衣類やジーンズなどのごわごわ衣類も「強もみ」(強力もみ洗い)コースを利用すれば、強めの水流でしっかり洗います。(コースの内容は  28)



⚠ 注意



「強もみ」コースでお洗濯するとき、傷みの気になる衣類は洗わない。
●衣類を傷める恐れがあります。

1 電源スイッチを入れ「強もみ」コースを選ぶ

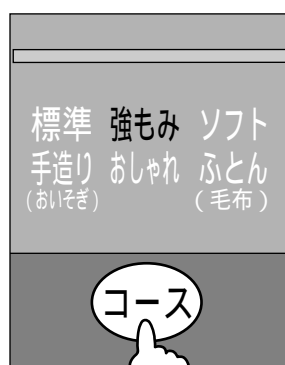

- 洗える量は3kg以下です。
- 水量は自動的に「59L」になります。(25～59Lの範囲で切り換えられます(7段階))

2 スタートボタンを押す

風呂水を利用するときは、お湯取を設定後、スタートボタンを押します。



3 洗剤を入れふたを閉める

洗剤をよく溶かすために洗剤は、給水の水が落ちる所に入れます。

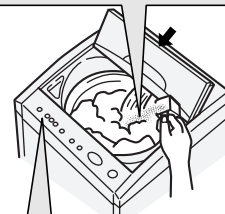

洗剤量(目安)表示に従って洗剤を入れます。「水量」ボタンを押すと、約2秒間洗剤量(目安)を表示します。

 12

- ふたが開いていると、脱水が行われません。

あとはブザーが鳴るまでおまかせください!!

お洗濯のポイント

ジーンズなどのごわごわ衣類を洗うとき

水量「59L」で、ジーンズ4本程度が目安です。
水量「25L」では、ジーンズ1本が洗えます。



くつ下の頑固な汚れをよりきれいに洗うとき

水量を「25L」に設定し、浴用タオルなどの中につめ、足が入ったように膨らませて洗うとよりきれいに仕上がります。

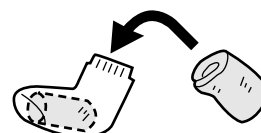
- 汚れた部分をかくはん翼に当てるためです。



デリケートな衣類を洗う「ソフト」コース

 表示のある毛100%の製品、毛混紡のニット製品、ランジェリーなどのデリケートな衣類も、「手洗い水流」でやさしく洗います。
(コースの内容は  28)



1 電源スイッチを入れ「ソフト」コースを選ぶ

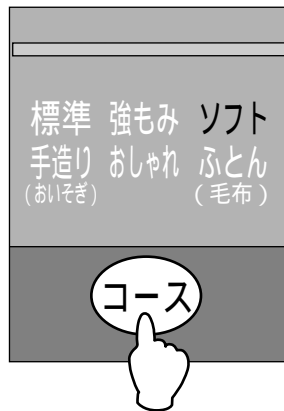

- 洗える量は1.8kg以下です。
- 水量は自動的に「53L」になります。

2 スタートボタンを押す

風呂水を利用するときは、お湯取を設定後、スタートボタンを押します。



3 洗剤を入れふたを閉める

液体洗剤
注入口

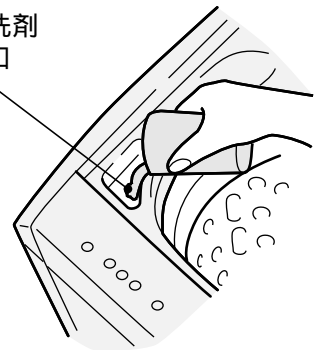

- 洗濯物の絵表示に示されている洗剤をお使いください。
- 液体洗剤は水でうすめて、液体洗剤注入口から静かに入れてください。

あとはブザーが鳴るまでおまかせください!!

洗濯が終わったら

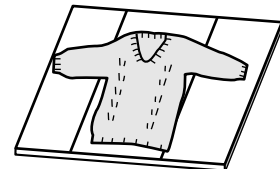

ウールのセーターなどは、形くずれしないように干すのがポイントです。

- 風呂のふたなどを使って平干しにすると形くずれが防げます。



ご注意

次のものは洗わないでください。

- 絵表示が  のみで  表示のないもの。
- 羊毛以外の獣毛素材。(カシミア、アンゴラ、モヘヤなど)
- レース編みなど特殊な編みかたのもの。

洗濯行程について

各コースの洗濯行程について説明します。

きめ細かな洗濯をするために、ちょっと複雑な洗濯行程内容になっています。

洗濯機が今どの行程をどう動いているか知りたい方への情報です。

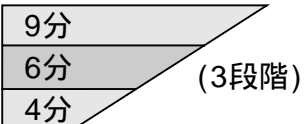

コースの種類	自動設定水量	洗い(約)	すすぎ															
標準	 68L 25L (10段階自動設定)	 12分 8分 6分 5分 (4段階)	<table border="1"> <thead> <tr> <th colspan="2">1回目</th> <th colspan="2">2回目</th> <th></th> </tr> </thead> <tbody> <tr> <td>排水・脱水</td> <td>回転シャフト給水</td> <td>排水・脱水</td> <td>回転シャフト給水</td> <td>ためすすぎ</td> </tr> <tr> <td>3~6分</td> <td>0.5分</td> <td>3分</td> <td>1分</td> <td>3分 1.5分</td> </tr> </tbody> </table>	1回目		2回目			排水・脱水	回転シャフト給水	排水・脱水	回転シャフト給水	ためすすぎ	3~6分	0.5分	3分	1分	3分 1.5分
1回目		2回目																
排水・脱水	回転シャフト給水	排水・脱水	回転シャフト給水	ためすすぎ														
3~6分	0.5分	3分	1分	3分 1.5分														
手造り (おいそぎ) <small>()は記憶させることによりはじめに点灯します。</small>	初期設定 59L (68L ~ 25L) (手動のみ 12段階)	初期設定 3分 (12分、9分、6分、3分)	初期設定 注水1回 (ため1回 ~ 注水2回)															
強もみ	59L (59L ~ 25L) (7段階)	12分 (12分、9分、6分、3分)	注水1回ため1回 (ため1回 ~ 注水2回)															
おしゃれ	33L (46L ~ 25L) (4段階)	9分 (変更不可)	ため2回 (変更不可)															
ソフト	53L (68L ~ 25L) (手動のみ 12段階)	9分 (12分、9分、6分、3分)	注水1回 (ため1回 ~ 注水2回)															
ふとん	68L (68L ~ 25L) (手動のみ 12段階)	76分 (変更不可)	注水2回 (変更不可)															

脱水(約)	所要時間(約)
	<div style="border: 1px solid black; padding: 5px; display: inline-block;">38分</div> 46分～24分
初期設定 3分 (9分、6分、3分、1分)	<div style="border: 1px solid black; padding: 5px; display: inline-block;">22分</div> 50分～21分
6分 (9分、6分、3分、1分)	<div style="border: 1px solid black; padding: 5px; display: inline-block;">43分</div> 48分～17分
1分 (変更不可)	<div style="border: 1px solid black; padding: 5px; display: inline-block;">25分</div>
1分 (9分、6分、3分、1分)	<div style="border: 1px solid black; padding: 5px; display: inline-block;">22分</div>
6分 (9分、6分、3分、1分)	<div style="border: 1px solid black; padding: 5px; display: inline-block;">111分</div>

ちょっと一言

- 「標準」コースの所要時間は、1回の給水時間を約4.5分(水量15L毎分、68L時)とした場合で、水圧により変わります。
- その他のコースの給水時間は、各コースの自動設定水量まで15L毎分で給水した場合で計算しています。
- 風呂水吸水した場合は、左表の時間より長くなります。
- 所要時間の 内は標準状態の時間です。
- すすぎ行程では脱水を行い、すすぎ効果をよくします。
- すすぎの時間は、「かくはん」2～3分で計算しています。
- 「標準」コースの2回目のためすすぎでは、後半に注水する(約20秒)場合もあります。
- 洗濯量が少ない場合、「標準コース」のすすぎの設定が、注水すすぎ1回になる場合があります。

ご注意

- 水道水圧が高いと給水音が大きくなる場合があります。音が気になる場合は水栓を絞ってお使いください。

コースの切り換えについて

スタートボタンを押したあとは、コースの切り換えはできません。

- コースを切り換えるときは、いったん電源スイッチを切ってから行ってください。

お好みで洗濯する

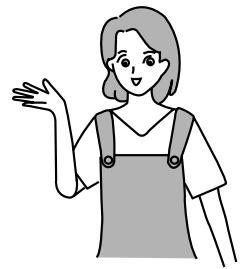

洗い・すすぎ・脱水のみを設定したり、それぞれを組み合わせる
ことができます。(洗濯内容は記憶されません)

こんな場合に	コース	1 電源スイッチを入れる			2 「標準」コースを選ぶ			3 水量を選ぶ		
		お好みの内容でお洗濯するとき	洗い→すすぎ→脱水	電源 切/入 			水量 (水量の設定がないときは、センサーが自動的に決めます。)			
洗濯液を2度使うとき 36	洗いのみ									
しわが気になる洗濯物を脱水しないとき	洗い→すすぎ									
洗った洗濯物をすすぎたいとき	すすぎのみ	水量 (水量の設定がないときは、「68L」になります。)								
洗った洗濯物をすすいで脱水したいとき 36	すすぎ→脱水	水量 (水量の設定がないときは、「68L」になります。)								
槽の水を排水したいときや、干す前に脱水したいとき	排水のみ、脱水のみ									

「お湯取」設定時の給水について

- 「すすぎのみ」または「すすぎ 脱水」を手動設定した場合は、下表のように風呂水吸水します。

設定内容	すすぎ1回目	すすぎ2回目
すすぎ1回	風呂水	/
すすぎ2回	風呂水	

- 手動による補給水の給水は、「お湯取」設定した場合でも、すべて水道水になります。
- 運転スタート後、洗いまたはすすぎの給水中に一時停止し、「お湯取」の設定内容を変更できます。

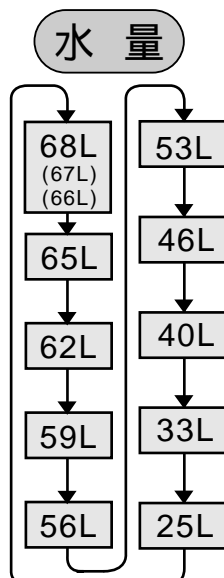

ボタン操作			運転内容
4 おこのみのコースを選ぶ	5 お湯取を設定する	6 スタートボタンを押す	
			洗いから脱水までします。
			洗濯液は残ったまま停止します。
			すすぎ液は残ったまま停止します。
			すすぎの前に排水(約2分)、脱水(約2~4分)し、すすぎ液は残ったまま停止します。
			すすぎの前に排水(約2分)、脱水(約2~4分)をします。
			排水(約2分)して脱水します。 [排水のみの場合は脱水が始まったら電源を「切」にしてください。]

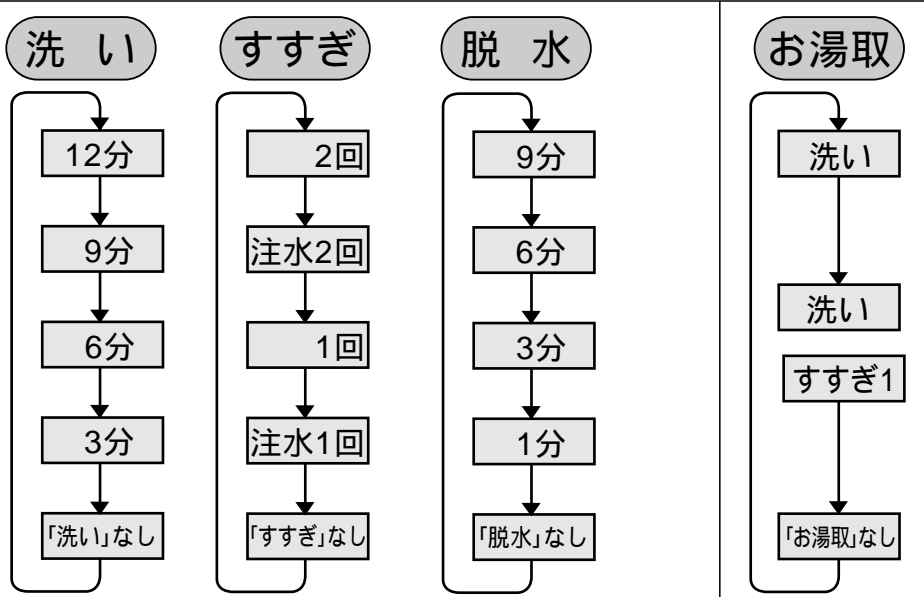

ご注意

- すすぎで、注水は「注水すすぎ」、表示なしは「ためすすぎ」になります。
- 「すすぎのみ」、「すすぎ 脱水」を選んだ場合、槽内に水がないときは、衣類に含まれている水や洗剤分を出すために、脱水から始まります。脱水後に給水します。
(槽内に水があるときは、排水から始まります)

● ボタンを押すごとに設定が変わります。

予約タイマーで洗う

お洗濯の仕上げ時間を9、6、3時間後の予約ができます。
出かけている間に洗いたいときや、夜間に洗って朝干したいときなどに便利です。（「おしゃれ」コース、「ふとん」コースは予約運転できません）



1 電源スイッチを入れ、洗濯物を入れる

電源 切/入

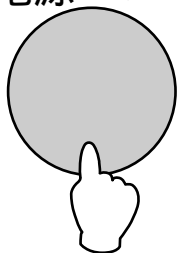

2 仕上げ時間を 選ぶ

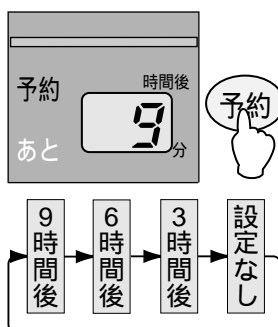

- 予約ボタンで仕上げ時間を選びます。

3 コースを選び、スタートボタンを押す

風呂水を利用するときは、お湯取を設定後、スタートボタンを押します。

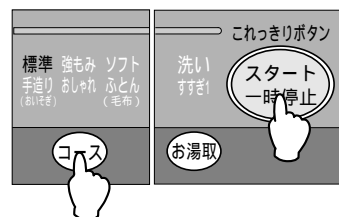

- 約4秒間、かくはん翼が回転し、洗剤量の目安を表示します。
- 予約のランプ以外は消えます。

4 洗剤を入れ、ふたを閉める

洗剤投入トレイのつば部を持って手前に倒し、洗剤を平らに入れます。（トレイは倒したまま）

- 濃縮 粉末 合成洗剤専用です。
- 予約運転が終わったら、必ずトレイを元の位置に戻してください。
- 仕上げ時間に合わせて、運転を開始します。
- 洗剤投入トレイが外れたときは 44

お願い

- 洗剤投入トレイがぬれていると洗剤がこびりつきますので、乾いた布でふいてください。

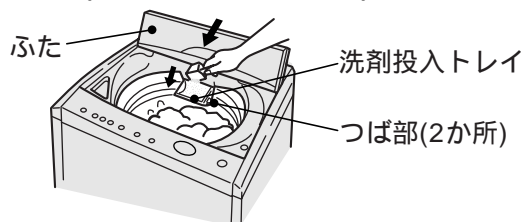

ご注意

- 電源プラグを抜いたり、停電したときは、予約運転は取り消されます。
- 洗濯物の量や質、給水量により仕上げ時間がずれることがあります。
- 衣類のしわ防止のため、洗濯が終わったらできるだけ早く干してください。

こんなときには

- 予約内容を確認したいとき：予約ボタンを押している間、予約内容および残時間を確認できます。
- 予約タイマー運転を取り消すとき：電源スイッチを「切」にしてください。
- 給水量が少なく（約10L/分以下）洗剤トレイに洗剤が残るとき：洗剤を白物のハンカチなどに包み、洗剤がこぼれないように、槽の中央付近に押し込んでください。

洗濯量と洗剤量について

洗濯量		水量	洗剤量 (目安) 表示	コンパクトタイプ		従来タイプ	粉石けん (天然油脂)
				水 30L あたり 20g 粉末	水 30L あたり 25mL 液体	水 30L あたり 40g および 40mL 粉末(液体)	(水 30L あたり 40g)
7kg	高	68L (67L) (68L)	1.3 杯	45g	57mL	91g(91mL)	91g
6	中	65L	1.2 杯	43g	54mL	87g(87mL)	87g
		62L	1.2 杯	41g	52mL	83g(83mL)	83g
5	低	59L	1.1 杯	39g	49mL	79g(79mL)	79g
4		56L	1.1 杯	37g	47mL	75g(75mL)	75g
3		53L	1.0 杯	35g	44mL	71g(71mL)	71g
2	少	46L	0.9 杯	31g	38mL	61g(61mL)	61g
		40L	0.8 杯	27g	33mL	53g(53mL)	53g
1	極少	33L	0.6 杯	22g	28mL	44g(44mL)	44g
		25L	0.5 杯	17g	21mL	33g(33mL)	33g

いろいろな洗濯

- 洗剤量(目安)表示は、スプーンすりきり 1 杯で約 35g のもの(水 30L に対し 20g タイプの洗剤)を基準にしています。計量スプーンの大きさが異なる場合は、洗剤の表示に従って水量に合った量の洗剤を使用してください。
- 軽い汚れの場合は、上の表の半分程度(5 ~ 6 割)が適当です。
- 洗剤は入れすぎないでください。すすぎが不十分になったり、泡による弊害が起こる場合があります。手動設定の場合のみ

洗濯量について

- 表の洗濯量は JIS(日本工業規格)で規定された布地を洗濯した場合のもので、洗濯物の種類、大きさ、厚さなどによって洗える量が変わります。
- 通常の衣類では洗える量は表示の 7 ~ 8 割が適当です。布の動きが止まるようであれば、洗濯物の入れすぎですので、布の動き具合を見て調節してください。

洗濯物の重さの目安



ブリーフ
(木綿 約50g)



長袖
アンダーシャツ
(木綿 約150g)



バスタオル
(木綿 約300g)



くつ下
(木綿 約50g)



ブラウス
(混紡 約200g)



パジャマ
(上・下)
(木綿 約500g)



タオル
(木綿 約70g)



ワイシャツ
(混紡 約200g)



シーツ
(木綿 約500g)

液体洗剤・漂白剤・ソフト仕上剤を使う

液体洗剤・漂白剤の使いかた

液体洗剤

水でうすめて、注入口から静かに流し込みます。
 ● 予約運転のときは、2倍にうすめてご使用ください。

漂白剤

洗い始めに水でうすめて、注入口から静かに流し込みます。

液体洗剤・
漂白剤注入口

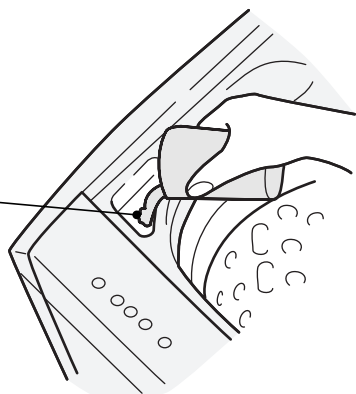

ご注意

- 使用量および使いかたについては、液体洗剤、漂白剤の表示に従ってください。
- 漂白剤を直接洗濯物にかけないでください。変色、布破れの原因になります。

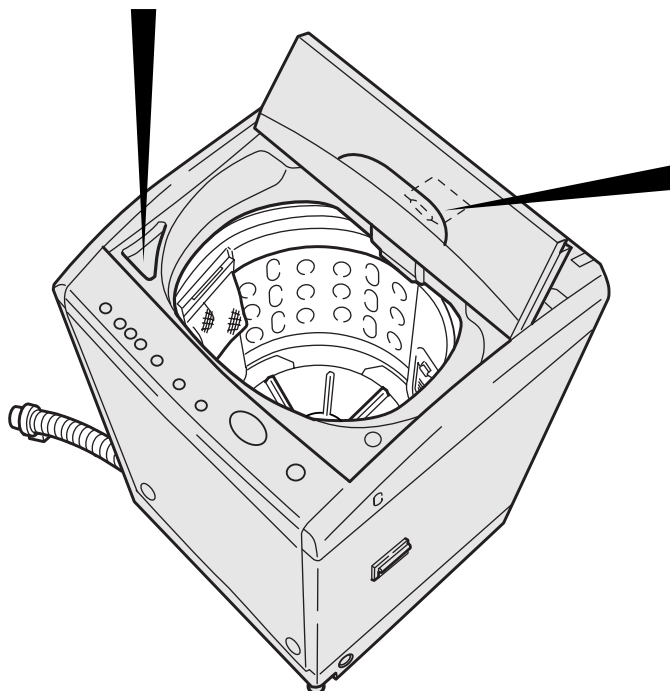

ソフト仕上剤の使いかた

ソフト仕上剤自動投入口は、濃縮タイプ専用です。

1 自動投入口のふたを止まる位置まで完全に開ける。

- 内部のソフナー受けをセットするためです。
- 自動投入口のふたを開けると、給水ホース、お湯取ホースに引っ掛からないようにしてください。



2 電源スイッチを入れお好みのコースを選び、スタートボタンを押す。

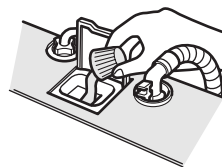

3 水量表示に従って、ソフト仕上剤を入れる。

4 自動投入口のふたを閉める。

- ソフト仕上剤は最終すすぎの前に、自動的に投入されます。

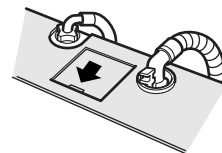

ソフト仕上剤量の目安

水 量	25L	33L	40L	46L	53L
ソフト仕上剤量	6mL	7mL	9mL	10mL	12mL

水 量	56L	59L	62L	65L	68L
ソフト仕上剤量	12mL	13mL	14mL	14mL	15mL

● 濃縮タイプ：水 30L に 6.6mL 使用の場合。

ご注意

- ソフト仕上剤を入れすぎないでください。流れ出して、洗濯物に直接かかり変色する恐れがあります。
- 洗剤は適量をご使用ください。多すぎると、すすぎ効果・ソフト仕上剤の効果が落ちます。
- 給水中に自動投入口のふたを開けソフト仕上剤を入れると、液があふれることがあります。
- 自動投入口のお手入れは 41

粉石けん(天然油脂)を使う

洗濯機で直接溶かす場合

1 電源スイッチを入れ水量を「25L」にセットし、運転を始める。

👉 30



2 かくはんが始まったら粉石けんを入れ、3分ほど運転する。

3 粉石けんが溶けたら電源スイッチを「切」にして、洗濯物を入れる。

- 洗濯物を十分、洗濯液に浸します。

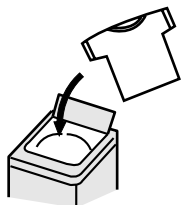

4 電源スイッチを「入」にして、お望みのコースを選び運転する。

- 水が入っていますので、洗剤量、水量は多めに表示されることがあります。

粉石けんが溶けにくいとき

1 バケツなどに30℃ぐらいのぬるま湯を約5L用意する。

粉石けん



2 十分かき回しながら適正量の粉石けんを少しずつ入れる。

- 粉石けんが固まったり、粉が残ったりしないよう、十分溶かしたあと、槽に入れます。

ちょっと一言

- 粉石けんを使うとき、合成洗剤を約1割混ぜると石けんかす(金属石けん)の発生を抑えることができます。

ご注意

- 粉石けんは合成洗剤に比べ洗濯物に残りやすいので、すすぎは十分行ってください。よくすすがないと黄ばみや、においの原因になります。
- 使用量が多すぎたり、低温の水に直接入れたりしますと、完全に溶けない石けん分や石けんかすがホースや槽の内側に付着し、浮き上がって洗濯物を汚すことがあります。

次の場合は粉石けんを使用しないでください。

- 予約運転のとき
槽内で固まる恐れがあります。
- 「ふとん」コースや「おしゃれ」コースのとき
つけ置洗いにより、黄ばみや黒ずみの恐れがあります。

洗濯液を2度使う・洗濯のりを使う

洗濯液を2度使うとき

- 1** 1回目の洗濯物を「洗い」のみ行う。
 30



- 2** 2回目の洗濯物を入れ、お望みのコースで洗濯する。
 •洗濯物に応じた水量をセットします。



- 3** 1回目に洗った洗濯物を「すすぎ」「脱水」する。30
 •洗濯物に応じた水量をセットします。

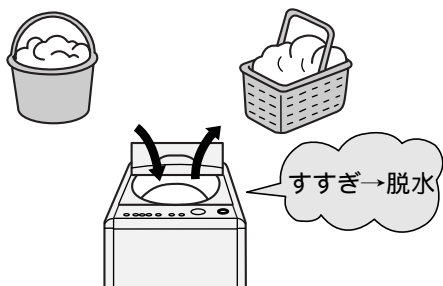

洗濯のりを使うとき

洗濯のりについて

化学合成のり(酢酸ビニール系、PVAC)と表示されているものに限りです。

- 上記以外ののりは、洗濯機の故障の原因となる恐れがありますので、成分表示をご確認ください。

洗濯のりの量

洗濯のりに表示されている分量を目安にしてください。

のり付けできる量

3.0kg以下 33

- 1** 洗濯が終わったら、のり付けしたい衣類を槽に入れる。
- 2** 電源スイッチを入れ、「標準」コースを選ぶ。
- 3** 水量、洗い、すすぎ、脱水をセットする。
 30

水量	洗い	すすぎ	脱水
46L	6分	設定なし	1分

- 4** スタートボタンを押す。
- 5** かくはん翼が回転し始めたら洗濯のりを入れ、ふたを閉める。

ご注意

- のり付けした衣類は、乾燥機で乾かさなideてください。

のり付けしたあとは

残った洗濯のりを流すため必ず槽洗浄をしてください。

- 1** 「標準」コースを選ぶ。
- 2** 水量、洗い、すすぎ、脱水をセットする。
 30

水量	洗い	すすぎ	脱水
68L	6分	設定なし	1分

- 3** スタートボタンを押す。

ブザー(メロディ)音を変えたいときは

メロディアラームは、普通の電子ブザーに変えることができます。
また、終了ブザーを消すこともできます。次の手順で行ってください。

ブザー(メロディ)音を変えたいとき

- 1 電源スイッチを「入」にする。
- 2 水量ボタンを3秒以上押す。
 - メロディアラームに戻す場合には、電源スイッチを「入」にして、水量ボタンを3秒以上押してください。

終了ブザーを消したいとき

- 1 電源スイッチを「入」にする。
- 2 スタートボタンを3秒以上押す。
 - 終了ブザーありに戻す場合には、電源スイッチを「入」にして、スタートボタンを3秒以上押してください。

ひと工夫した洗いかた

ひもは結んで、ファスナーは閉める

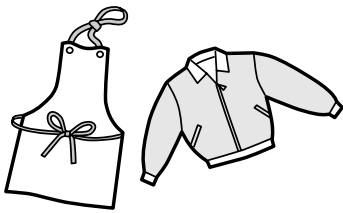

- 衣類やファスナーの傷みを防ぐためです。

毛玉が気になるときは裏返しにする



どろや砂は必ず取り除く



大物や、水に浮きやすいものから先に槽に入れる

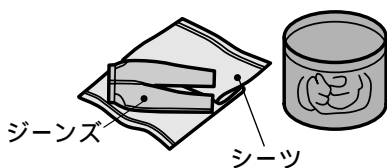

- 大物衣類や水に浮きやすいもの(化せんなど)は底に入れてください。布の動きがよくなります。

汚れのひどい所には、あらかじめ洗剤をすり込む

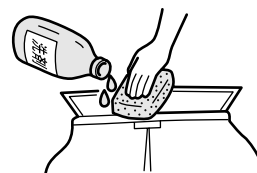

使用上のご注意

鋭利な物でボタンを押さない



- 破損・故障の原因になります。

火気を近づけない
ストーブ、タバコなど。

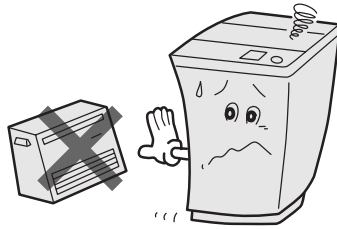

- 変形や火災の原因になります。

脱水中に、はみ出さない
ために

ジーンズなどの厚手のものは、均一によく押し込んで洗濯してください。



- 脱水中にはみ出し損傷する恐れがあります。

脱水中、ふたを開けてから 15 秒以内に脱水槽が止まらない場合は、直ちに使用を中止する

- 修理を依頼してください。けがの原因になります。

風呂水吸水口に水栓をつながない

お湯取ホース専用です。

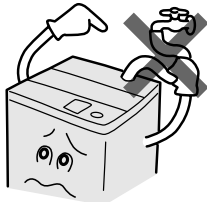

- 水があふれて、感電や故障の原因になります。

水なし運転(空運転)はしない

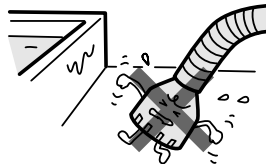

- 風呂水ポンプの故障の原因になります。

クリーンフィルターを外して吸水しない

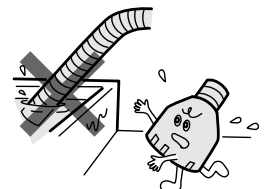

- 風呂水ポンプの故障の原因になります。

風呂水ポンプ、お湯取ホース、クリーンフィルターを凍結させた状態で運転しない

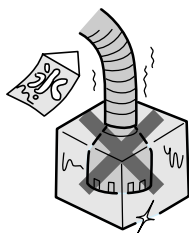

- 故障の原因になります。

入浴剤の入った風呂水を使うときは、入浴剤の注意書きに従う



- 色移りや変色を防ぐためです。

お手入れのしかた

ご使用後は次の手順でお手入れをしてください。

洗濯槽のお手入れ（清潔に洗濯するために）

ステンレス槽は石けんかすやかびがつきにくくなっていますが、長期間のご使用で、石けんかすが発生し衣類を汚すことがあります。

約2か月に一度、次の手順で洗濯槽を洗ってください。

1 「標準」コースを選ぶ。
👉 28

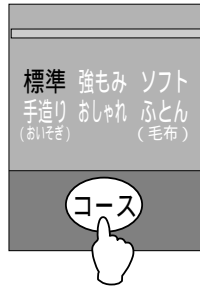

2 「洗い」のみ「12分」をセットする。
👉 30



3 水量を「68L」にセットし、スタートボタンを押す。

- 満水になって、かくながは始まったら水量ボタンを押し続け、給水が止まるまで水を追加してください。

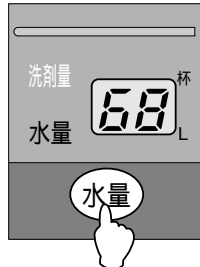

4 市販の酸素系漂白剤250g(約1本)を洗濯槽に入れる。

5 「洗い」のみの運転が終わったら、そのまま2時間放置する。

6 ためすぎ「1回」と脱水「1分」をセットして運転する。
👉 30



お願い

- 漂白剤は、ご使用の漂白剤の注意書きをよくお読みになってお使いください。
- 約40のお湯をご使用になると、さらに洗浄効果が上がります。
- 万一、石けんかすが発生した場合には、別売りの洗濯槽クリーナー(👉 50)をご使用ください。

さびにご注意

ステンレス槽は、さびにくい性質を持っていますが、次のような場合には、さびが発生することがあります。

- ① ヘアピンやピンなどの、さびやすい鉄製品が槽に残り、接触したまま放置したとき。
- ② 赤さびや鉄粉などの混じった水が槽内に入って、赤さびが槽に付着したとき。

さびに気がついたら、市販のクリームクレンザーをスポンジか布につけて、さびを取り除いてください。(詳しくは洗剤の表示をご覧ください)

- 金属たわしなどは槽を傷つけ、槽がさびやすくなりますので使用しないでください。

さびの発生を防ぐために、次のことをお守りください。

- 長期間、槽に水を入れたままにしないでください。
- 塩素系の漂白剤を槽に入れたまま、長期間放置しないでください。

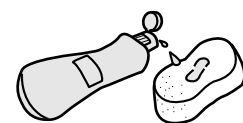

お手入れのしかた(続き)

上部糸くずフィルターの お手入れ (毎回の洗濯ごとに必ず行って ください。)

上部糸くずフィルターの切り欠き部からの水あふれで、フィルターの目詰まりをお知らせします。

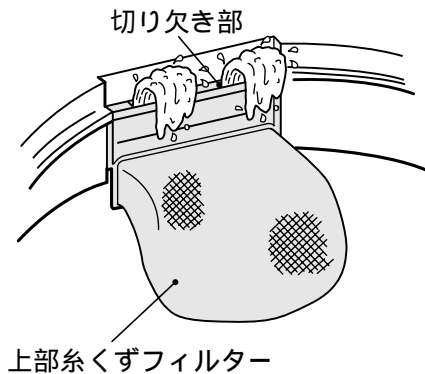

1 フィルターわくを外す。

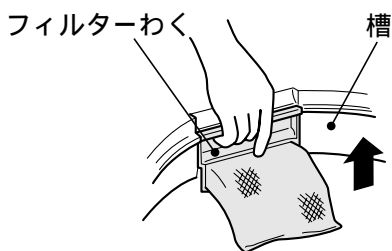

2 フィルターのネットを裏返して、糸くずを取り除き、目詰まりを洗い落とす。

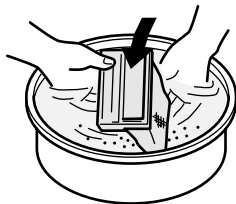

3 フィルターわくを確実に差し込む。

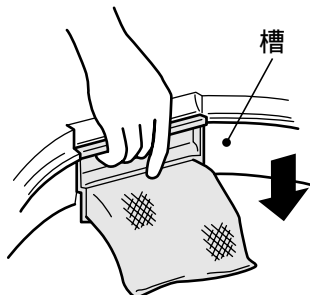

お願い

- 上部糸くずフィルターは消耗品です。ネットが破れたときは、販売店でお買い求めください。(部品番号 NW-7S2-025) 50

下部糸くずフィルターの お手入れ (毎回の洗濯ごとに必ず行って ください。)

1 つめを押したまま手前に倒し、フィルターを取り出す。

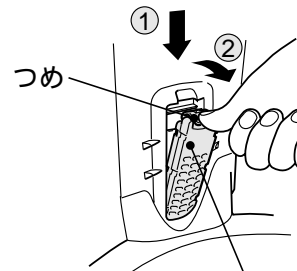

2 フィルターを開いて糸くずを取り除く。

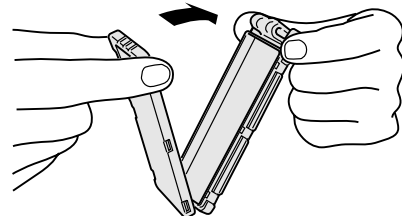

3 フィルターを閉じる。

4 下部糸くずフィルターを槽に取り付ける。

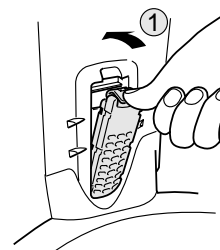

ご注意

- 下部糸くずフィルターを取り出したとき、槽のくぼみにヘアピンや硬貨などを落とさないように注意してください。
- 下部糸くずフィルターを外した状態で洗濯をしないでください。衣類を傷つける恐れがあります。

お願い

- 下部糸くずフィルターは消耗品です。紛失または破損したときは、販売店でお買い求めください。(部品番号 NW-8S3-011) 50

ソフト仕上剤自動投入口 のお手入れ(濃縮タイプ専用)

ソフト仕上剤自動投入口の内部にソフト仕上剤が
付着し、汚れがひどいときに

- 1** 50 程度のお湯を
ソフト仕上剤自動投
入口から入れ、5 ~
10 分間放置する。



- 2** 歯ブラシなどで内部
を掃除する。

- 指での掃除はしないでください。

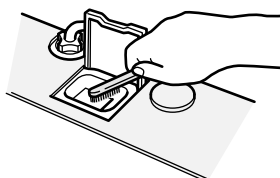

- 3** 電源スイッチを入れ
「すすぎ」のみ1回を
セットし、スタート
ボタンを押す。

- 👉 30
排水 脱水運転後、
約30秒給水させ、電
源スイッチを「切」に
する。

- すすぎの給水と同時
にソフト仕上剤自動
投入装置が働いて、
内部にたまったお湯
を流し出します。



- 4** 電源スイッチを入れ
脱水のみ「1分」をセ
ットして運転する。

- 👉 30
● 排水・脱水を行いま
す。



ご注意

- ホースなどにより、注水しながらの清掃は行わ
ないでください。
水があふれ床面をぬらすことがあります。

給水口のお手入れ

ごみがたまると水の出が悪くなります。

- 1** 水栓を閉じて、給水ホースを外す。
(外しかたは 👉 45)

- 2** 給水口の網にたまったごみを、取り除く。
● ごみが取れにくいときは、網を外して掃除
します。

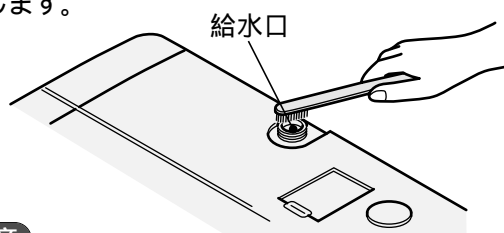

ご注意

- 外した網は必ず元に戻してください。戻さない
と給水弁の故障の原因になります。

本体のお手入れ

本体やパネル部の汚れは、
柔らかい布でふき取っ
てください。



警告



お手入れするときなどでは、本体各部に
直接水をかけない。
● ショート・感電の原因となります。

ご注意

- ベンジン、シンナー、クレンザー、アルカリ性
洗剤、弱アルカリ性洗剤、ワックスなどでふい
たり、たわしでこすらないでください。
- 化学ぞうきんをご使用の際は、注意書きに従っ
てください。
- 洗濯機のふたなどのプラスチック部分に洗剤が
ついたときは、すぐにふきとってください。
放置すると傷むことがあります。

お手入れのしかた(続き)

クリーンフィルターのお手入れ

クリーンフィルターおよびフィルターなどにごみがつまると、風呂水ポンプの吸水性能が下がり、風呂水の出かたが悪くなります。

1 クリーンフィルターからストレーナとフィルターとネットを外す。

- ストレーナを回しながらひっぱると外れます。

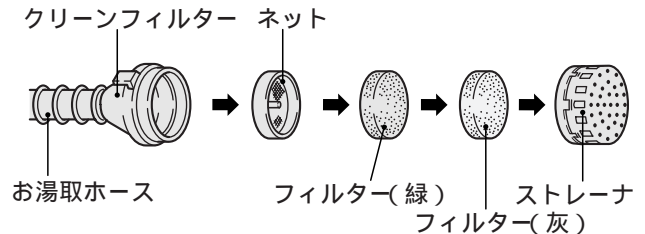

2 ストレーナとフィルターを掃除する。

- ストレーナ、フィルターに付いたごみを水中で洗い落とします。

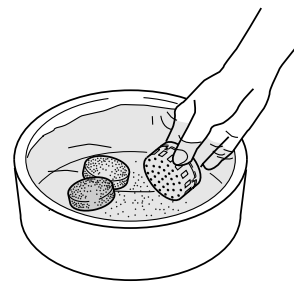

3 ネットを掃除する。

- ネットに付着しているごみを、歯ブラシなどで掃除します。

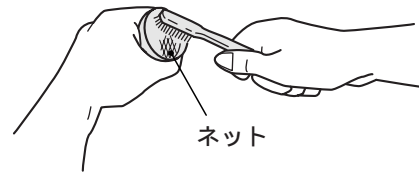

4 お湯取ホースの中を掃除する。

- クリーンフィルターに水を流し込み、ホースの中のごみを洗い流してください。



5 元どおり取り付け。

- ネットとフィルターをクリーンフィルターに入れてから、ストレーナを取り付けます。

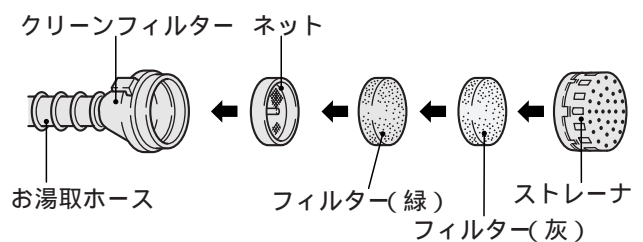

ご注意

- ネット、フィルターおよびストレーナは、必ず取り付けてご使用ください。取り付けないと、風呂水ポンプの故障の原因になります。

お願い

- 長期間ご使用にならないときは、お湯取ホースの水をよく抜いておいてください。冬期にお湯取ホースが凍結すると、ひび割れが生じ、吸水できない場合があります。
- ネット、フィルターは消耗品です。
フィルターを紛失または破損したときは、販売店でお買い求めください。👉 50
(フィルター(緑) 部品番号 NW-7S-042) (ネット 部品番号 NW-7S-057)
(フィルター(灰) 部品番号 NW-60RS1-040)
- お湯取ホースがつぶれたり、破損した場合は、販売店でお買い求めください。👉 50
(お湯取ホース(約5m) 部品番号 NW-9S3-026)
(お湯取ホース(約7m) 部品番号 NW-60RS1-045)

風呂水吸水口のお手入れ

ポンプフィルターにごみが詰まったまま使用すると風呂水ポンプの吸水性能が下がり、風呂水の出かたが悪くなります。

1 風呂水吸水口からお湯取ホースを外す。
(外しかたは  46)

2 風呂水吸水口の中からポンプフィルターを取り出す。

- ポンプフィルター中央部の突起をつまみながら引き上げてください。

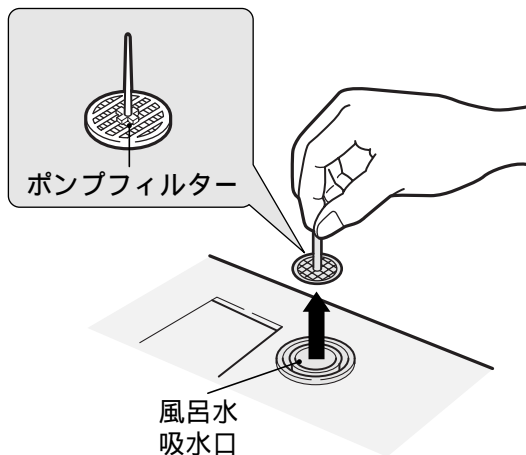

3 ポンプフィルターに付いたごみを洗い流す。

4 元どおり取り付け。

ご注意

- ポンプフィルターは必ず取り付けてください。取り付けないと風呂水ポンプの故障の原因になります。

お願い

- ポンプフィルターを紛失または破損したときは販売店でお買い求めください。
(部品番号 NW-7S-052)  50

凍結の恐れのあるとき

1 水栓を閉じて、給水ホースを外す。(外しかたは  45)

2 給水ホースをたるまないように、下に向ける。

3 30秒ぐらい運転して止める。

- 給水ホース内の残水を抜きます。

4 浴槽からクリーンフィルター(お湯取ホース)を取り出し、吸水つぎてを外す。
(吸水つぎての外しかたは  46)

5 排水ホースを倒す。

6 「脱水」のみをセットして、30秒ぐらい運転する。  30

7 電源スイッチを「切」にする。

- 槽と排水ホース内の水を抜き、排水バルブを開いたままにするためです。

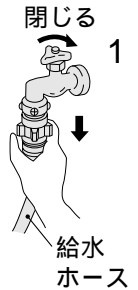

この洗濯機は、呼び水式風呂水ポンプを使用しています。このため、風呂水ポンプの内部には、常に水が残っています。寒冷地でのご使用など凍結の恐れのある場合は、洗濯機の後ろ側(上部)を毛布などで保温してください。

毛布など 風呂水ポンプ



もし凍結したときには

1 給水ホースを外し、約40 程度のお湯につける。

- お湯取ホース、クリーンフィルターも同様に湯につけます。

2 槽に約40 程度のお湯を入れて、放置する。

3 給水ホースを水栓に接続し、洗濯機が給水、排水するか確認する。

- お湯取ホースも接続し、風呂水が吸水されるか確認してください。

お手入れのしかた(続き)

洗剤投入トレイのお手入れ

洗剤投入トレイに洗剤がこびりついたときは、トレイを開いて柔らかい布でふき取ってください。

- こびりつきがひどいときは、ホースで水をかけながら、布でふき取ってください。

ご注意

- 開いた状態で無理な力を加えないでください。外れる恐れがあります。

洗剤投入トレイ

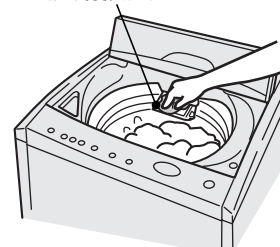

洗剤投入トレイが外れたときは

次の手順で取り付け直してください。

- 1 洗剤投入トレイの左側のピンを注水口のピン穴に差し込む。

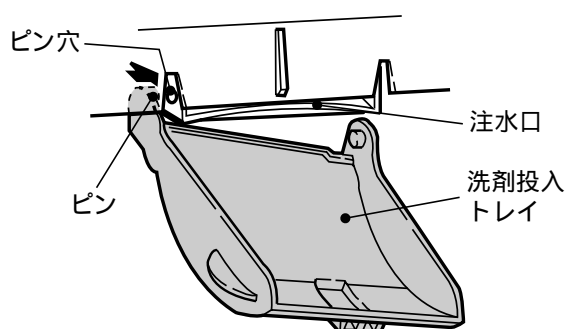

- 2 右側のピン部を広げながら、ピンをピン穴に差し込む。

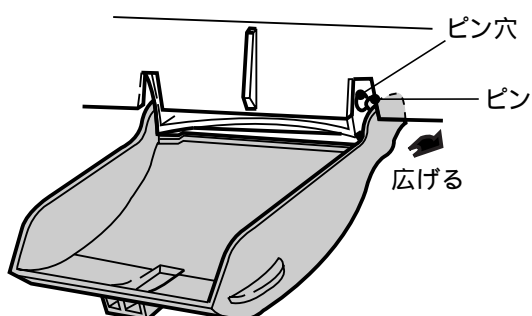

お願い

- 洗剤投入トレイを使用しないときは、必ず元の位置(閉じた状態)に戻しておいてください。

据え付け

洗濯機の据え付けは、必ずお買い上げの販売店、または専門工事店にご依頼ください。
詳しくは「据付説明書」をお読みください。

⚠ 警告



アース線は必ず取り付ける。

- アース線を取り付けないと漏電のとき感電することがあります。アースの取り付けは、必ず電気工事店または販売店にご相談ください。

⚠ 注意



お洗濯前に、蛇口を開いて給水ホースの接続を確認する。

- ねじがゆるんだりしていると、水漏れして思わぬ被害を招くことがあります。

給水ホースの取り付けかた・外しかた

水 栓

取り付けかた

- 1 スライダーを押し下げ、ワンタッチつぎてに差し込む。
- 2 スライダーを離して、「パチン」と音がするまで給水ホースを押し上げる。
 - 給水ホースをひっぱり、簡単に抜けないことを確認します。

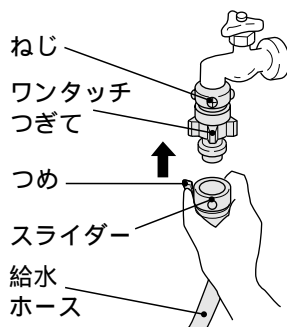

外しかた

- 1 水栓を閉じる。
- 2 スタートボタンを押して約10秒間運転する。
 - 外すときの水の飛び散りを防ぐためです。
- 3 つめを外し、スライダーを押し下げながら、給水ホースを外す。

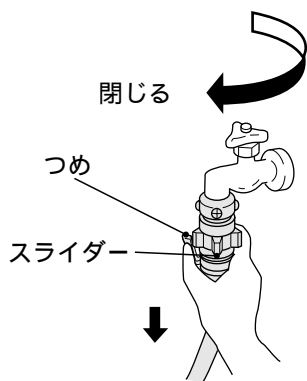

本 体

ユニオンナットを矢印方向に回して、給水口にしっかり締めつけます。

⚠ 注意



- 給水ホースの本体接続のナットはしっかり締めつける。
- 水漏れの原因になります。

ユニオンナット

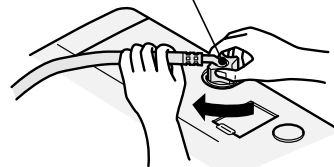

- ユニオンナットの締めつけが十分でないと、水漏れします。
- 外すときは、ユニオンナットをゆるめて外します。
- 長期のご使用でねじ、ワンタッチつぎてやユニオンナットが緩んだりすると水漏れして思わぬ被害を招くことがあります。
- ねじやワンタッチつぎてをさらに締めつけたり、付け直しても不具合なときは、ワンタッチつぎてと給水ホースを取り換えてください。

除湿形乾燥機と組み合わせるとき

- 1 ドレン用キャップを開ける。(洗濯機の右側後部)
- 2 内部のパイプに乾燥機の排水ホースを回しながら、奥まで差し込む。
- 3 乾燥機の排水ホースをひっぱり、簡単に抜けないことを確認する。
 - 水栓や風呂水ポンプにつながないでください。
 - 乾燥機運転時には、必ず洗濯機の排水ホースを倒してご使用ください。

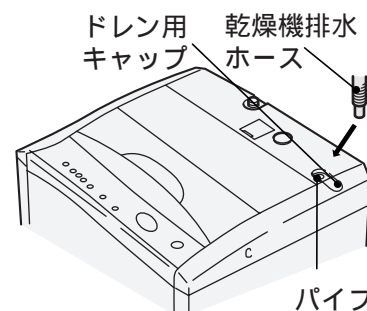

据え付け(続き)

お湯取ホースの取り付けかた・外しかた

ご使用になる前に必ずお湯取ホースにクリーンフィルターを取り付けてください。👉 据付説明書

取り付けかた

- 1 風呂水吸水口キャップを外す。
- 2 お湯取ホースの吸水つぎてを風呂水吸水口のパイプに確実に差し込む。
 - 吸水つぎてのつめをパイプに引っ掛け、抜けないことを確認してください。

ご注意

- 吸水つぎてには、Oリングが付いています。Oリングを外したり傷つけないでください。外すと空気が入り込み、吸水できなくなります。

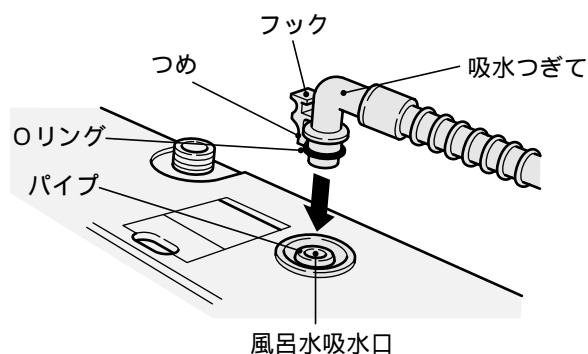

外しかた

- 1 水栓を閉じる。
- 2 浴槽からクリーンフィルター(お湯取ホース)を取り出す。
- 3 お湯取を設定しスタートボタンを押して、風呂水ポンプを運転させる。
 - ホース内の残水を吸い上げるためです。
- 4 風呂水ポンプから水が出なくなったら、電源スイッチを「切」にする。
- 5 吸水つぎてを取り外す。
 - 吸水つぎてのフックを指で押し、つめを外してゆっくり持ち上げます。外すときの水の飛び散りを防ぐためです。

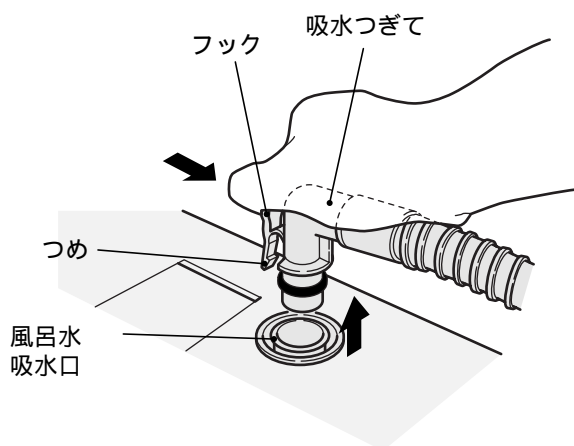

お湯取ホース掛けの使いかた(お洗濯キャップの保管例)

付属のお湯取ホース掛けを使うと、お湯取ホース、お洗濯キャップを簡単に収納できます。

お湯取ホース掛けのセットのしかた

- お湯取ホース掛けのフックをホース掛けの穴に入れて止まるまで押し下げてください。

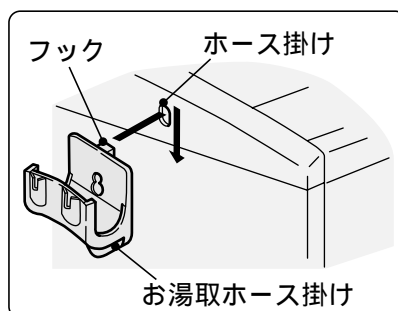



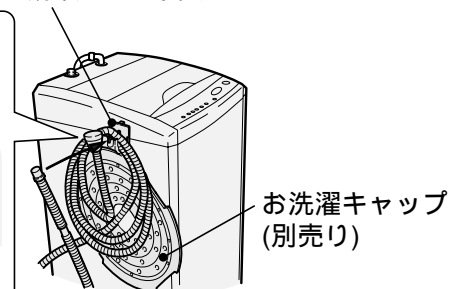

お湯取ホース掛け



故障かなと思ったら

修理を依頼される前に 次の点をもう一度お調べください。

●異常報知：次のようなときは、表示の点滅やブザーで異常をお知らせします。

症 状	表示の点滅	点検するところ	運転を再開するとき
運 転 しない		<ul style="list-style-type: none"> ●ヒューズ、ブレーカーが切れていませんか。 ●電源プラグがコンセントにしっかり差し込まれていますか。 	<ul style="list-style-type: none"> ●電源を確認してください。 ●電源プラグをしっかり差し込んでください。
給 水 しない	 (25分たっても満水にならない場合)	<ul style="list-style-type: none"> ●水栓が閉じていませんか。 ●水道が凍結したり断水していませんか。 ●給水口の網にごみがたまっていませんか。 	<ul style="list-style-type: none"> ●スタートボタンを押して、異常の原因を取り除き、スタートボタンを押します。
排 水 しない	 (5分たっても排水が終わらない場合)	<ul style="list-style-type: none"> ●排水ホースを倒していませんか。 ●排水ホースがつぶれていませんか。 ●排水ホースの先端が水につかっていませんか。 ●排水ホースに砂やどろなどが詰まっていませんか。 ●内部の排水ホースが凍結していませんか。 	
脱 水 しない		<ul style="list-style-type: none"> ●ふたが開いていませんか。 	<ul style="list-style-type: none"> ●ふたを閉じてください。
		<ul style="list-style-type: none"> ●洗濯物が片寄っていませんか。 	<ul style="list-style-type: none"> ●洗濯物の片寄りを直し、ふたを閉じてください。
風呂水 を正しく吸水 しない	 (10分たっても規定水位に達しないとき)	<ul style="list-style-type: none"> ●お湯取ホース先端のクリーンフィルターにごみが詰まっていませんか。 ●風呂水吸水口のポンプフィルターにごみが詰まっていませんか。 ●風呂水ホースに余分なたるみなどの抵抗となる個所がありませんか。 	<ul style="list-style-type: none"> ●フィルターを清掃してください。👉 42、43 ●余分なたるみなどを取り除いてください。 👉 据付説明書
	 (3分間連続して空運転したとき)	<ul style="list-style-type: none"> ●お湯取ホースがセットされていますか。 ●お湯取ホースのクリーンフィルターが浴槽の中に入っていますか。 ●浴槽の中に残り湯はありますか。 ●お湯取ホースに亀裂・ひび割れがありませんか。 	<ul style="list-style-type: none"> ●お湯取ホースをセットしてください。 ●浴槽の中に入れてください。 ●お湯取ホースを交換してください。👉 42、50

●「F0」「F9」「FP」などの異常報知がある場合は、使用を中止して修理を依頼してください。

故障かなと思ったら(続き)

こんなときは故障ではありません

症 状	原 因
「お湯取」ボタンを押すと、始めに水道水から給水される。	●風呂水ポンプに呼び水をするためです。
「お湯取」ボタンを押してもすぐに風呂水を吸水しない。	●お湯取ホース内の空気を抜き風呂水を吸い上げるのに約1分間かかります。
「お湯取」ボタンを押しても風呂水を吸水しない。	●クリーンフィルター(お湯取ホース先端)およびポンプフィルター(風呂水吸水口)にごみが詰まっている場合があります。→「お手入れのしかた」をご覧ください。
初めて使用するとき、排水ホースから水が出る。	●工場の性能テスト時の残水です。
給水ホースをセットして、水栓を開くと水栓から少量の水が出る。	●ウォーターハンマー低減弁を使用しているため、弁の閉止に時間がかかるためです。
洗濯の残時間が増えたり減ったりする。	●給水の状態によって残時間を修正します。
洗濯の途中で給水する。	●洗濯中に水位が下がると、自動的に水が補給されます。
予約運転時、仕上がり時間を過ぎているのに、運転が終わらない。	●給水量が少ない場合は、仕上がり時間を超えて運転することがあります。
すすぎの前の脱水時に、脱水が止まって給水する。	●洗濯物が片寄って、安全スイッチが働いたためです。次のすすぎは、自動的に注水すすぎに変わります。
最後の脱水時に、脱水が止まり、表示がすすぎになって給水する。	●洗濯物が片寄って、安全スイッチが働いたためです。給水・かくはん運転を行い、布の片寄りをほぐしたあと、再度脱水します。
間欠的に脱水する。	●脱水を効果的に行うためや回転センサーにより脱水回転数を制御しているためです。
槽を手で動かすと、「シャワシャワ」という音がする。	●脱水時の振動を低減するための流体バルンサーの水の音です。
「標準」コースで運転したとき回転シャワーすすぎを行わない。(ためまたは注水すすぎに変わる)	●洗濯物が片寄って安全スイッチが働いたためです。
上部糸くずフィルターから、水が流れ出ない。	●「ソフト」コースで運転している場合は、かくはん翼(からまんバル)の回転数が下がりますので、上部糸くずフィルターから水が流れ出ません。水量が「40L」以下の場合も上記と同様です。
バケツなどで給水しても、排水されてしまう。	●排水や脱水の途中で電源スイッチが切られると、排水バルブが閉じません。→電源スイッチを「入」にしてから、水を入れてください。

電源オートオフ

1. 運転が終了すると電源スイッチは自動的に「切」になります。
2. 次の状態で1時間以上放置されると、電源スイッチは自動的に「切」になります。
一時停止の状態 ふたを開けたままの状態 ③47ページのような異常報知状態
3. 電源スイッチを入れて、スタートボタンを押さないで、5分放置したときは電源スイッチは自動的に「切」になります。

保証とアフターサービス(必ずお読みください)

保証書(別添)

保証書は、必ず「お買い上げ日・販売店名」などの記入をお確かめのうえ、販売店から受け取っていただき、内容をよくお読みのあと、大切に保存してください。

保証期間
お買い上げの日から1年です。

補修用性能部品の最低保有期間

洗濯機の補修用性能部品の最低保有期間は、製造打ち切り後6年です。この期間は通商産業省の指導によるものです。補修用性能部品とは、その商品の機能を維持するために必要な部品です。

転居される時

ご転居により、お買い上げの販売店のアフターサービスを受けられなくなる場合は、前もって販売店にご相談ください。ご転居先での日立の家電品取扱店を紹介させていただきます。

電源周波数の異なる地区へのご転居に際しても部品の交換は不要です。

ご不明な点や修理に関するご相談は

修理に関するご相談ならびにご不明な点は、お買い上げの販売店または別紙(黄色用紙)「ご相談窓口一覧表」の窓口にお問い合わせください。

修理を依頼される時は

47～48ページに従って調べていただき、なお異常のあるときは、ご使用を中止し、必ず電源プラグを抜いてから、お買い上げの販売店にご連絡ください。

出張修理

保証期間中は

修理に際しましては保証書をご提示ください。保証書の規定に従って、販売店が修理させていただきます。

保証期間が過ぎているときは

修理して使用できる場合には、ご希望により修理させていただきます。

ご連絡していただきたい内容

品名	全自動電気洗濯機
形名	NW-70S3
お買い上げ日	年 月 日
故障の状況	できるだけ具体的に
ご住所	付近の目印なども併せてお知らせください。
お名前	
電話番号	
訪問ご希望日	

修理料金の仕組み

技術料	故障した製品を正常に修復するための料金です。技術者の人件費、技術教育費、測定機器など設備費、一般管理費などが含まれます。
部品代	修理に使用した部品代金です。その他修理に付帯する部材などを含む場合もあります。
出張料	商品のある場所へ技術者を派遣する場合の費用です。別途、駐車料金をいただく場合があります。

一般家庭用以外でご使用になるとき

理容院や美容院などでタオルなどの洗濯に、また、寮や病院などで共同でご使用になり、一日の使用時間が一般家庭に比べて極端に長い場合には、短時間で部品の交換(クラッチ、ベルト、プーリー、フィルターなど)が必要になることがあります。お買い上げの販売店にご相談のうえ、定期的な点検を受けてお使いになることをお勧めします。このようなご使用は、保証期間の対象外となります。

愛情点検

長年ご使用の洗濯機の点検を



ご使用の際、このような症状はありませんか？

- 脱水槽が止まりにくい。
- 水漏れがする。(ホース、水槽、給水つぎて)
- 焦げ臭いにおいがしたり、運転中に異常な音や振動がある。
- 本体に触るとビリビリ電気を感じる。
- 据え付けが傾いたりグラグラしている。
- スイッチを入れても、動かないときがある。
- 電源コード、プラグが異常に熱い。
- その他、異常・故障がある。

ご使用中

このような症状のときは、故障や事故防止のため、スイッチを切り、コンセントから電源プラグを抜いて必ず販売店に点検・修理をご相談ください。

別売り部品

日立の家電品取扱店でお求めください。

価格には消費税は含まれておりません。(価格は平成9年12月現在)

お洗濯キャップ
(MO-F80)
標準価格 1,200円(税別)

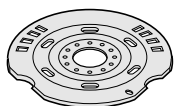

洗濯機用トレイ
(YT-1)
標準価格 7,000円(税別)

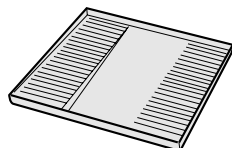

付属ホースつぎて
(部品番号PF-4100-630)

- 洗濯機専用の水栓がないとき、ワンタッチつぎてに市販のビニールホースを取り付け、庭に散水するときなどに使います。
- 標準価格 600円(税別)

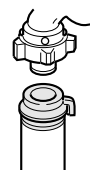

排水ホース(約80cm)
(部品番号KW-50K1-023)
●排水ホースの延長に利用できます。
標準価格 800円(税別)

全自動専用設置台
(UP-D2)
●洗濯機が防水パンの中に据え付けられないときに、洗濯機の脚を防水パンから外に出して、据え付けるときに使います。
標準価格 5,000円(税別)

L形給水つぎて
(部品番号PF-4100-029)
●給水ホースが急に折れ曲がるような洗面台など、狭い所で使用するときに使います。
標準価格 390円(税別)



直下排水L形パイプ
(HO-P5)
標準価格 1,000円(税別)

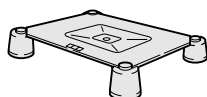

洗濯槽クリーナー
(部品番号KW-S452-071)
●洗濯槽に付着した石けんかすなどを落とすときに使います。
標準価格 2,000円(税別)

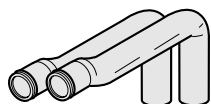
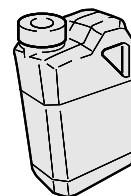

上部糸くずフィルター
(部品番号NW-7S2-025)
標準価格 500円(税別)

下部糸くずフィルター
(部品番号NW-8S3-011)
標準価格 500円(税別)

お湯取ホース(約7m)
(部品番号NW-60RS1-045)
●クリーンフィルターは付いていません。
標準価格 1,800円(税別)

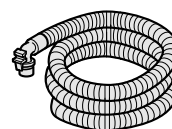

ネット
(クリーンフィルター用)
(部品番号NW-7S-057)
標準価格 300円(税別)

ストレーナ
(部品番号NW-60RS1-048)
標準価格 300円(税別)

お湯取ホース(約5m)
(部品番号NW-9S3-026)
●クリーンフィルターは付いていません。
標準価格 1,300円(税別)

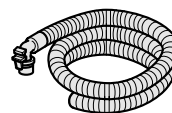

フィルター(緑)
(クリーンフィルター用)
(部品番号NW-7S-042)
標準価格 300円(税別)

フィルター(灰)
(クリーンフィルター用)
(部品番号NW-60RS1-040)
標準価格 300円(税別)

ポンプフィルター
(部品番号NW-7S-052)
標準価格 300円(税別)



●上記の標準価格は、価格改正に伴い変更する場合があります。

仕様

本体

種類	全自動電気洗濯機	消費電力	435/495W (50/60Hz)
電源	100V、50/60Hz 共用	洗濯方式	うず巻式
標準洗濯容量	7.0kg	水道水圧	0.03 ~ 0.8MPa (0.3 ~ 8kgf/cm ²)
標準脱水容量	(押し洗いポケット容量 0.2kg 含む)		
標準水量	68L	外形寸法	幅 612mm × 奥行 571mm × 高さ 945mm
標準使用水量	160L (「標準」コース)	質量	40kg

ポンズ本体に内蔵)

定格消費電力	40/40W (50/60Hz)	揚水量 14L/分 全揚程 1.2m ホース 5m のとき	お湯取ホース内径 15mm (市販のホースは使えません)
定格電圧	DC100V		
定格電流	DC0.4A		

お客様メモ

後日のために記入しておいてください。

サービスを依頼されるとき、お役に立ちます。

購入店名 _____ 電話 () - _____

ご購入年月日 平成 _____ 年 _____ 月 _____ 日

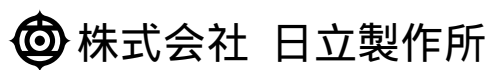

〒105 東京都港区西新橋2-15-12
電話 (03) 3502-2111