

取扱説明書

HITACHI

日立 **全自動** 電気洗濯機

形名

NW-7SD



このたびは日立全自動電気洗濯機をお買い上げいただき、まことにありがとうございました。
この取扱説明書をよくお読みになり、正しくご使用ください。
お読みになったあとは、据付説明書・洗濯機設置時のチェックシート・保証書・ご相談窓口一覧表とともに大切に保存してください。

はじめに

 のあとの数字は主な説明のあるページです。

DD(ダイレクトドライブ)メカ

モーター部と槽をベルトを使わず減速ギアで直接つなく新構造。
かくはん水流と槽回転水流で、汚れや衣類に合わせてきめ細かく洗います。

無段階水位

500g から 7kg まで洗濯物の量や素材に合わせて水量を自動設定。
パジャマ 1 枚からむだなく洗えます。

槽回転水流

軽い汚れや布傷みが心配な衣類を洗濯槽ごと回転してやさしく洗い上げます。
「軽いよごれ」「ドライ」コースに採用。 20、28

回転シャワーすすぎ

槽をゆっくり回転させながらシャワー給水し、効率良くすすぎます。

チャイルドロック(ふたロック機構)

槽が回転中は、自動的にふたがロックされる安全設計になっています。
回転が止まると自動的にロックが解除されます。詳しくは、 11
(「洗い」の回転給水中など、弱い回転中はロックしない場合もありますので
ご注意ください。)

もくじ

お洗濯の前に	安全上のご注意	4
	操作パネルのはたらき	8
	各部のなまえ	10
	チャイルドロックについて	11
	洗濯量の検知と洗剤量(目安)、水量表示について	11
	洗濯コースの選びかた	12
	お洗濯を始める前に	13
	風呂水を使ってお洗濯するとき	14
いつものお洗濯	がんこな部分汚れもきれいに洗う 念入り コース	16
	水、電気、時間を節約してしっかり洗う 標準 コース	18
	布傷み、布からみ少なくていいに洗う 軽いよごれ コース	20
いろいろなお洗濯	我が家だけの洗いかたを記憶させて洗う 手造り コース	22
	軽い汚れをすばやく洗う おいそぎ コース	24
	掛ふとん・毛布を洗う ふとん コース	25
	デリケートな衣類やドライマーク表示の衣類を洗う ドライ コース	28
	● お洗濯キャップについて	28
	予約タイマーでのお洗濯	32
	洗濯コースの内容について	34
いろいろな設定で洗濯する	36	
洗剤の種類と使いかた	洗濯量と洗剤量・ソフト仕上剤量について	38
	洗剤・漂白剤・ソフト仕上剤の使いかた	40
	● 洗剤の入れかた	40
	粉石けん(天然油脂)を使う	42
上手なお洗濯	洗濯液を2度使う	43
	洗濯のりを使う	43
	ブザー(メロディ)音を変えたいときは	44
お手入れ・アフターサービス	使用上のご注意	44
	お手入れのしかた	45
	据え付け	51
	故障かなと思ったら	54
	保証とアフターサービス	58
	別売り部品	59
	仕様	60

お洗濯の前に

いつものお洗濯

いろいろなお洗濯

洗剤の種類と使いかた

上手なお洗濯



お手入れアフターサービス



安全上のご注意





ご使用前に、この「安全上のご注意」をよくお読みのうえ、正しくお使いください。

ここに示した注記事項は

表示内容を無視して誤った使い方をしたときに生じる危害や損害の程度を、次の表示で区分し、説明しています。

 警告	この表示の欄は、「死亡または重傷などを負う可能性が想定される」内容です。
 注意	この表示の欄は、「傷害を負う可能性または物的損害のみが発生する可能性が想定される」内容です。

絵表示の例	 「警告や注意を促す」内容のものです。
 してはいけない「禁止」内容のものです。	
 必ず実行していただく「強制」内容のものです。	

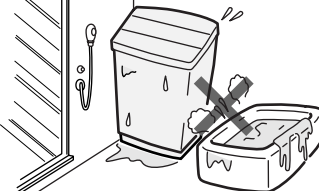
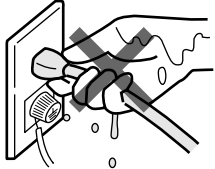
 警告	
 絶対に分解したり修理・改造しない 分解禁止 <ul style="list-style-type: none">● 火災・感電・けがの原因になります。● 修理は、販売店にご相談ください。	 定格 15 A 以上・交流 100 V のコンセントを単独で使う 電源 <ul style="list-style-type: none">● 他の器具と併用すると分岐コンセント部が異常発熱して発火することがあります。 
 アース線は必ず取り付ける アース接続 <ul style="list-style-type: none">● アース線を取り付けないと漏電のとき感電することがあります。アースの取り付けは、必ず電気工事店または販売店にご相談ください。 	 浴室など湿気の多い場所や風雨にさらされる場所には据え付けない 水場禁止 <ul style="list-style-type: none">● 感電や漏電による火災の恐れがあります。 
 ぬれた手で、電源プラグの抜き差しはしない ぬれ手禁止 <ul style="list-style-type: none">● 感電の原因になります。 	 傷んだ電源コードや電源プラグ、ゆるんだコンセントは使用しない 注意 <ul style="list-style-type: none">● 感電・ショート・発火の原因になります。 

警告



電源コードを傷つけない

傷つけ・加工・無理な曲げ・引っ張り・ねじり・重いものを載せる・挟み込むなどしない

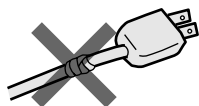

- 電源コードが破損し、火災・感電の原因になります。



電源プラグは、刃および刃の取り付け面にほこりが付着している場合はよくふく

清掃

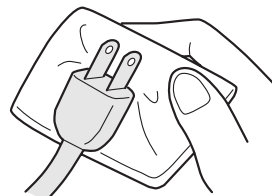

- 火災の原因になります。



お手入れの際は必ず電源プラグをコンセントから抜く

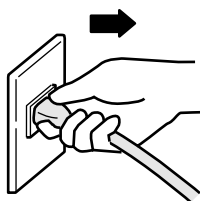

- 感電やけがをすることがあります。



脱水槽が完全に止まるまでは、絶対に中の洗濯物などに手などを触れない

禁止

- ゆるい回転でも洗濯物が手に巻きついてけがをすることがあります。特にお子様にはご注意ください。



洗い・すすぎ中の洗濯・脱水槽には手を入れない

禁止

- ゆるい回転でも洗濯物が手に巻きついてけがをすることがあります。
(槽内に手を入れる場合は、一時停止させて完全に停止してから行ってください)
- 洗いの終了時や排水開始時には槽が低速で回転しますので、特に注意してください。



幼児に洗濯・脱水槽の中をのぞかせない
また、洗濯機の近くに台を置くななどしない

禁止

- 洗濯・脱水槽の中に落ちてけがをすることがあります。

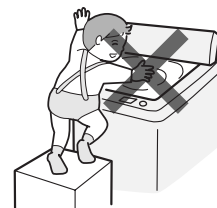

引火物は絶対に洗濯槽に入れない
近づけない

禁止

灯油・ガソリン・ベンジン・シンナー・アルコールなどやそれらの付着した洗濯物

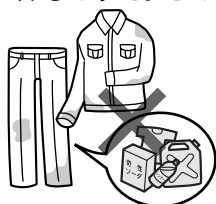

- 爆発や火災の恐れがあります。



お手入れするときなどでは、本体各部に直接水をかけない

禁止

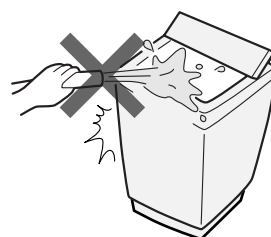

- ショート・感電の原因になります。

安全上のご注意(続き)

警告



ローソク、蚊取り線香、煙草などの火気を近づけない

火気禁止



- 火災の恐れがあります。



入浴中は風呂水吸水はしない

禁止

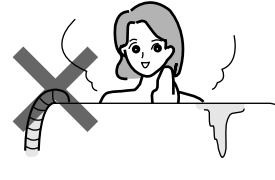

- 万一の感電を防ぐためです。



お湯取りホースで灯油、ガソリンなど水以外のものを吸い込まない

禁止

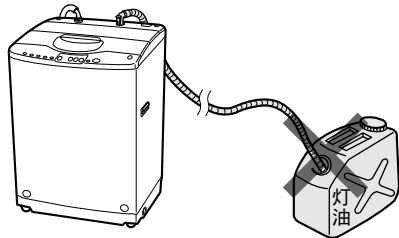

- 爆発や火災の原因になります。



ロックされた状態のふたを無理に開けない

禁止

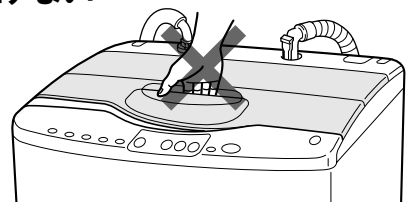

- ふたやロック機構が破損し、けがをしたり、脱水ができなくなります。

注意



電源プラグを抜くときは、電源プラグを持って抜く

注意

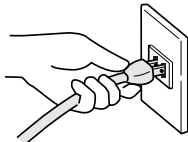

- 感電やショートして発火することがあります。



長時間ご使用にならないときは、必ず電源プラグをコンセントから抜く

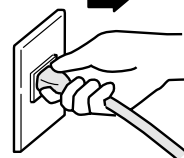

- 絶縁劣化による感電や漏電火災の原因になります。



洗濯時に温水を使用する場合、50 以上のお湯は使用しない

禁止

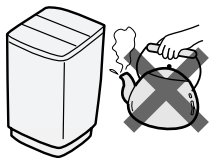

- プラスチック部品の変形や傷みにより、感電や漏電の恐れがあります。



防水性のシートや衣類は、洗い・すすぎ・脱水をしない

禁止

- 洗濯物が飛び出したり、異常振動して、けがをしたり、洗濯機、壁、床などの破損、衣類の損傷などの恐れがあります。

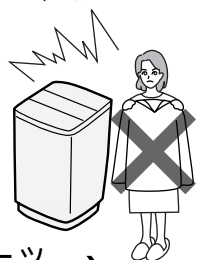

(寝袋、オムツカバー、サウナスーツ、ウエットスーツ、雨ガッパ、スキーウェア、自転車・バイク・自動車のカバーなど)



断水後や一度給水ホースを外して再取り付けした場合は、水栓を閉め、スタートボタンを押してからゆっくり水栓を開く(長期間使用しなかった場合も同様)

- 給水ホース、水道配管に空気がたまり、圧縮された空気圧により、本体が破損し、水漏れやけがをする恐れがあります。



ふたなどのプラスチック部品に液体洗剤がついた場合は、湿った柔らかい布ですぐに拭きとる

- そのまま放置すると、プラスチック部品が破損し、けがをする恐れがあります。

⚠ 注意



洗濯機の上にのぼったり、重いものを載せたりしない

禁止



- 変形・破損によりけがををする恐れがあります。



運転中は洗濯機の下に手足などを入れない

禁止

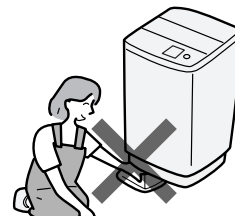

- 回転部があり、けがををする恐れがあります。



洗濯前は必ず水道栓を開いて、水もれがないか確認する

水もれ

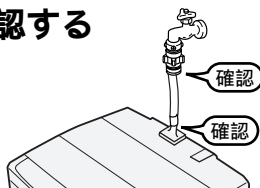

- ねじがゆるんだりしていると、水もれして思わぬ被害を招くことがあります。



洗濯機を使用しないときは、必ず水栓を閉じておく

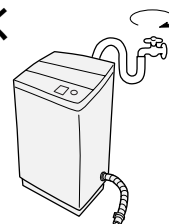

- 万一の水漏れを防ぐためです。



給水ホースの本体接続のナットはしっかり締めつける

ユニオンナット

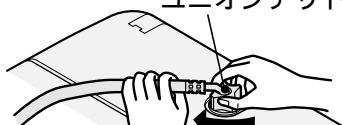

- 水漏れの原因になります。
- 長期のご使用でユニオンナットが緩んだりすると水漏れして思わぬ被害を招くことがあります。定期的に点検し、緩んでいる場合にはさらに締めつけてください。



ワンタッチつぎてを必ず使用し、つぎて②をしっかり締める

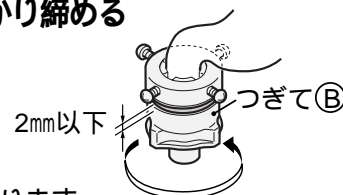

- 水漏れの原因になります。
- 長期のご使用でねじやつぎてが緩んだりすると水漏れして思わぬ被害を招くことがあります。定期的に点検し、緩んでいる場合にはさらに締めつけてください。



お洗濯キャップ(別売り)は斜めに取り付けない。また、「ふとん」「ドライ」コース以外では絶対に使用しない

禁止



- 水の飛びはねやキャップの飛び出しによりけがをしたり、本体を破損する恐れがあります。



洗濯機を据え付けるときは排水ホースの刻印文字を本体の端に必ず合わせる



- 内部でたるんでいると、他の部品と接触し、ホースが破れて、水漏れするなど思わぬ被害を招くことがあります。



浴槽の水面より風呂水吸水口が低くなる場所では使用しない

禁止

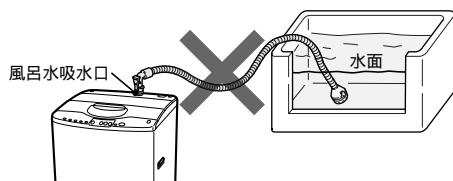

- サイホン現象によりポンプ運転が終了しても水が出っ放しになります。



クリーンフィルターを浴槽に入れたまま吸水つぎてをはずさない

禁止

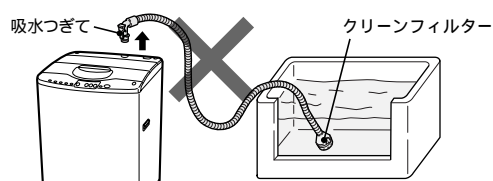

- サイホン現象により風呂水が流れ出て床面を濡らす恐れがあります。

操作パネルのはたらき

残時間・予約・洗剤量・水量表示

運転スタート後に洗剤量(目安)・水量・残時間を表示します。
予約ボタンを押すと予約時間(「12~3時間後」終了)を表示します。

- 洗剤量は、コンパクトタイプ(濃縮)粉末洗剤を表します。👉 38
- 洗濯量を検知後、約3秒間洗剤量(目安)を表示し、そのあとフタを閉めると残時間、フタを開けると水量を表示します。
- ふたを開けて「水量」ボタンを押すと、約3秒間洗剤量(目安)を表示します。

洗濯内容表示

文字の点灯で、洗濯内容をお知らせします。

- 進行中の行程を点滅でお知らせします。

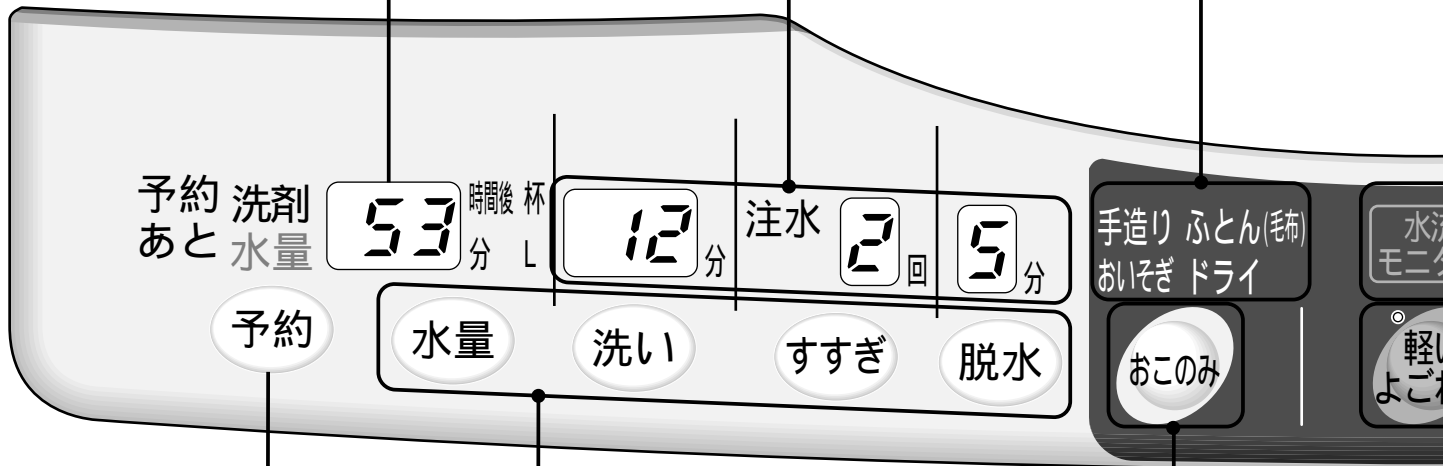

予約ボタン

予約運転をするときに使います。

👉 32

- 12~3時間後の各1時間ごとに、洗濯を終了させることができます。

水量・洗い・すすぎ・脱水ボタン

水量、洗い、すすぎ、脱水の内容をお好みで設定するときや、設定内容を変えるときに使います。👉 23、36

- スタート後の変更は、一時停止して行ってください。洗いが終わると変更できません。(変更できないコースもあります)
- 洗いやすすぎ中に水を足したいときは、「水量」ボタンを押します。押している間給水します。(各コースの最高水位以上は給水しません)

コースボタン

洗濯物や汚れに応じた4種類のコースが選べます。👉 12

- 「手造り」コースはメモリー機能が付いており電源を入れると前回行った内容が表示されます。

ダイレクトコースボタン

洗濯物や汚れに応じた選べます。

- 選んだコースのランプが点灯します。
- 「念入り」「標準」「軽いよこれ」コースは、メモリー機能が付いており、電源を入れると前回行ったコースが表示されます。

- 水量の「62L」、洗いの「6分」、すすぎの「ため2回」、脱水の「5分」、予約の「12」時間後、お湯取の「洗い」、おこのみの「手造り」を設定したときに2回続けて受け付け音がします。(ランプの基準点をお知らせするためです)

コース表示

選んだコースが点灯します。
コースボタンを押すごとにランプの点灯が移動します。

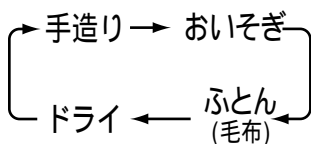

水流モニター

水流や運転状態をランプでお知らせします。

- 電源を入れ、「軽いよこれ」ボタンを3秒以上押すと表示を消すことができます。
- 再び表示に戻すには同じ操作を繰り返してください。

お湯取表示

ランプの点灯で、風呂の残り湯を利用する行程をお知らせします。

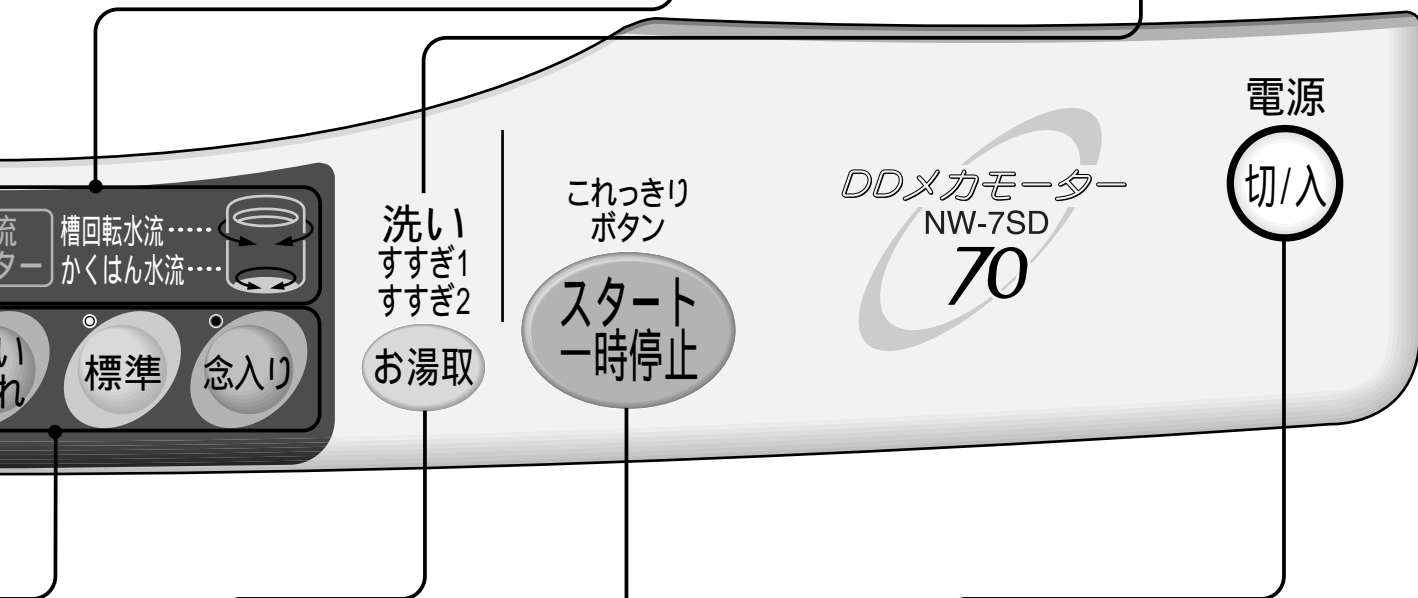

お湯取ボタン

風呂の残り湯を利用してお洗濯するときに使います。👉 14

- 「ドライ」コースでは設定できません。
- 前回選んだ内容を記憶します。
- 水道水を利用するときは、ランプ表示をすべて消してください。

スタート/一時停止ボタン「これっきりボタン」

- スタートや一時停止に使います。
- 脱水中に一時停止ボタンを押すと、約50～60秒は槽が回転しています。その間は、水流モニターの矢印の点滅で運転状態をお知らせします。また矢印が点滅中はふたは開きません。

電源スイッチ

電源の「入」「切」に使います。

- オートオフ機能
運転が終わるとブザー(メロディ)が鳴り、電源が自動的に切れます。またスタートせずに放置していると5分後に自動的に切れます。👉 55

動作の説明

- 安全のため電源を「切」にしたあと約10秒間は受け付けないようにしています。
- 電源を「入」にしたあと約0.6秒間は表示ができません。

ご注意 ●2つ以上のボタンを同時に押さないでください。誤動作することがあります。

各部のなまえ

☞のあとの数字は主な説明のあるページです

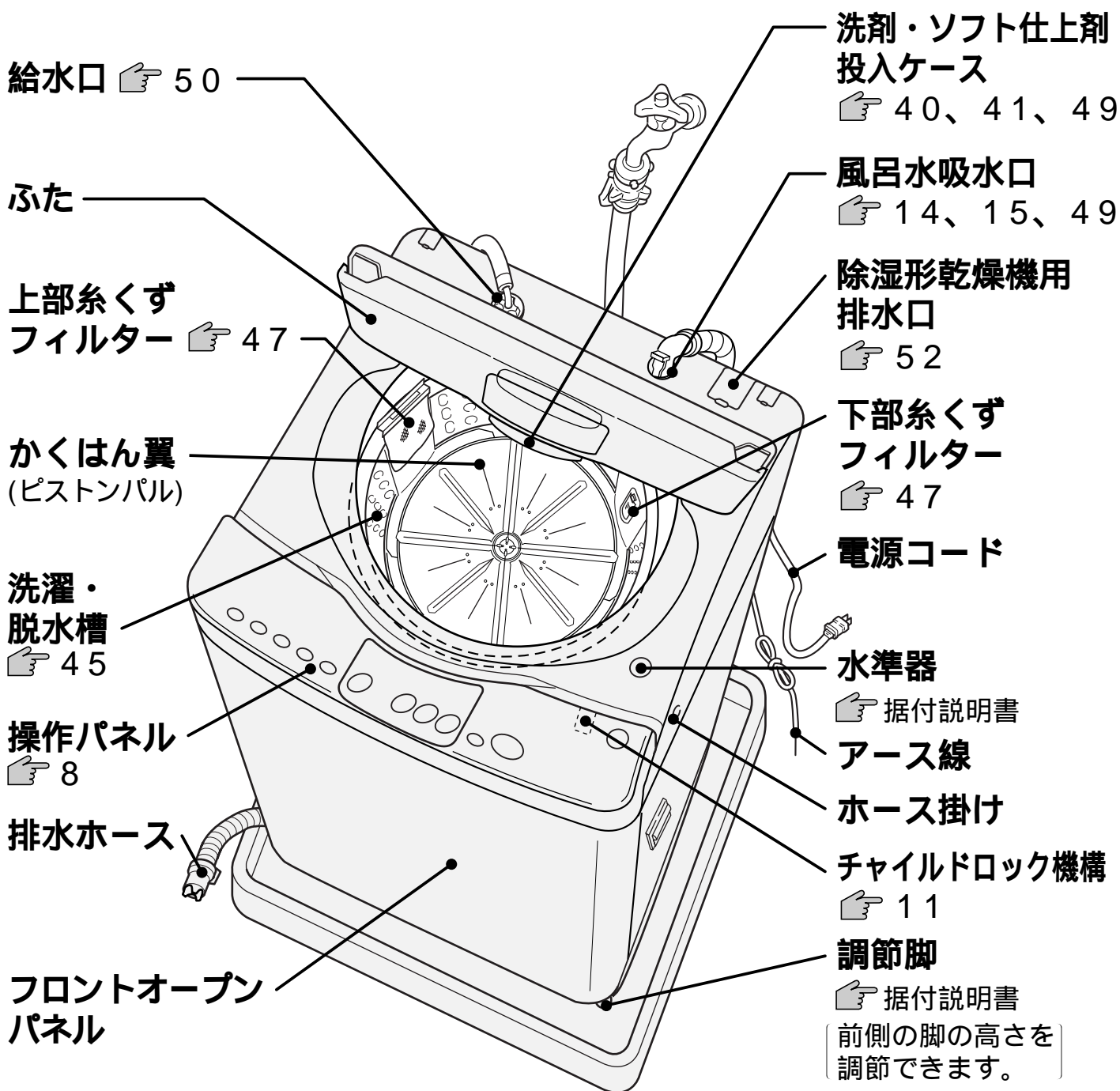

付属品 (「据付説明書」を参照ください)

給水ホース (1本)	ワンタッチ つぎて (1個)	お湯取ホース (吸水ホース) (1本) (約4m)	クリーン フィルター (1個)	脚キャップ (高さ調整用) (6個)	お湯取ホース 掛け ☞ 53 (1個)	液体洗剤 ケース ☞ 40 (1個)	排水ホース 止め具 (2個)
---------------	----------------------	------------------------------------	-----------------------	--------------------------	---------------------------	-----------------------------	----------------------

チャイルドロックについて

万一のけがや小さいお子様の安全のために洗濯・脱水槽が回転している間は、自動的にふたがロックされます。回転が止まると自動的にロック解除します。

次の場合にふたがロックされます。

- 槽回転洗い(すすぎ)中
 - 回転シャワーすすぎ中
 - 脱水中
- 「洗い」の最初の回転給水中はロックしません。

ふたを開けたいときは

スタート一時停止を押す → 回転が止まるとロック解除します。

いたずら防止モード(運転中はいつでもふたをロックする)に設定するには

1 ふたを閉め、電源(切/入)を押す。

2 洗いを3秒以上押す。

→ 設定完了「c h」を3秒間表示

● 設定を解除するときには、上記の操作をもう一度行ってください。

→ 「--」を3秒間表示し、設定を解除します。

3 電源を切る。



ご注意

この設定をすると、ふたが開いた状態では運転しません。

ふたを開けると「C3」表示が出ます。

2

洗濯量の検知と洗剤量(目安)、水量表示について

洗濯物を入れスタートさせると、センサーが洗濯物の量をはかり、洗剤量(目安)と水量を表示します。

(以外のコースは洗濯量の検知はしません)

1 スタート後、水のない状態で約8秒間かくはん翼が動き洗濯量をはかります。



2 洗濯量に応じた洗剤量を約3秒間表示します。



→ その後、

● ふたを開けているとき水量を表示



● ふたを閉めているとき残時間を表示



洗剤量(目安)表示について

表示はコンパクトタイプの粉末洗剤に入っている計量スプーンによる投入量を表示しています。

- スプーンはすりきり一杯で約35gのものを基準にしています。(その他の洗剤は 38)
- 洗剤の銘柄によってスプーンの大きさが異なりますので詳しくは洗剤の表示に従ってください。
- 洗いの給水中のみ、ふたを開けて を押すと、洗剤量を約3秒間表示します。

洗剤水量 時間後 杯分 L



すりきり1杯 + 0.4杯

水量表示について

24L ~ 62L間を洗濯量に応じて無段階に表示します。



(詳しくは 38)

- コースは、水を節約するために自動設定する最高水位の水量を59Lとしています。

洗濯コースの選びかた

この洗濯には7種類の洗濯コースがあります。



下表を目安にして、洗濯物の種類や汚れ具合に適した洗濯コースを選んでください。

洗濯物の種類	こんなときに	洗濯コース	洗 剤	
一般の衣類 	<ul style="list-style-type: none"> ● えり、そで、くつ下などのがんこな汚れに 	念入り 	強めの水流、長めの時間でがんこな部分汚れもきれいに洗い上げます。 16	合成洗剤 (粉末、液体)
	<ul style="list-style-type: none"> ● 毎日のふつうの汚れに 	標準 	毎日の汚れものを水、電気、時間を節約してしっかり洗い上げます。 18	
	<ul style="list-style-type: none"> ● 軽い汚れに 	軽 よ こ れ 	槽回転水流とかくはん水流で布からみ、布傷みを少なく洗い上げます。 (4.5kg 以下) 20	
デリケートな衣類  、 	<ul style="list-style-type: none"> ● ランジェリー、ブラウスなどに 			
一般の衣類 	<ul style="list-style-type: none"> ● 自分に合った我が家だけの洗濯コースを造りたいときに 	手造り 	設定した洗濯内容を記憶します。 22	合成洗剤 (粉末、液体)
	<ul style="list-style-type: none"> ● 軽い汚れの衣類をすばやく洗いたいとき 	おいそぎ 	4kgの衣類を約20分で洗い上げます。 24	
大物衣類  、 	<ul style="list-style-type: none"> ● 掛ふとんに ● 毛布に 	ふとん (毛布) 	槽回転水流とつけおき洗いでやさしく洗い上げます。 (ふとん 1.8kg 以下) (毛布 ダブル 4.7kg 以下) 25	液体洗剤 液体中性洗剤 (羽毛の場合)
デリケートな衣類  、 	<ul style="list-style-type: none"> ● 「手洗い」表示のセーターなどに 	ドライ 	槽回転水流でやさしく洗い上げます。 (1.5kg 以下) 28	液体中性洗剤 ドライマーク衣類 専用洗剤
	 、  、 			

「ドライ」、「ふとん」コースは別売りのお洗濯キャップ「MO-F85」が必要です。 59

お洗濯を始める前に

洗濯機の準備

- 1 排水ホースの先端を排水口にしっかりと差し込む
 - 排水ホースが簡単に抜けないことを確認してください。
 - 排水ホースの刻印文字(ミギ、ヒダリ、ウシロ)が本体の端に合っていることを確認してください。排水ホースのセットのしかた  据付説明書
- 2 給水ホースをつなぎ、水栓をゆっくり開く
 - お洗濯前に必ず水栓を開き、水もれがないことを確認してください。ワンタッチつぎでの取り付けかた  51
給水ホースの取り付けかた  52
- 3 電源プラグをコンセントに差し込む
 - アース線は必ず取り付ける。

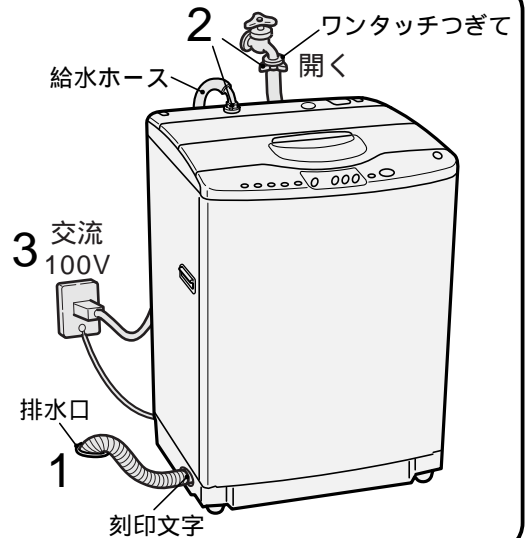

洗濯物の準備

ひもは結んで、ファスナーは閉める



- 衣類やファスナーの傷みを防ぐためです。

毛玉や糸くずが気になるものは裏返す



どろや砂は取り除く



衣類の異物は取り除く(ポケットの中も忘れずに)



マッチ棒、ヘアピン、硬貨などは取り除く

- 衣類を傷めたり、故障の原因になります。

色落ちしやすいものは分けて洗う

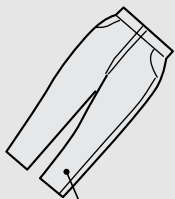

ジーンズなど

デリケートな衣類はネットに入れる

レースのついた衣類やワイヤー入りブラジャーなどは念のため市販の洗濯ネットに入れて洗ってください。

- 万一の衣類の傷付きを防ぐためです。

糸くずが気になるものはネットに入れる

ストッキングなど糸くずが気になるときは市販の洗濯ネットに入れて洗ってください。

しみは早めに処理しておく

しみは時間がたつと落ちにくくなりますので、お洗濯前に部分洗い洗剤などで処理をしておくとうり効果的です。

洗濯物の入れかたについて

洗濯物はできるだけ均一に入れる

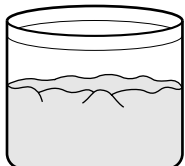

大物や水に浮きやすいものから先に入れる

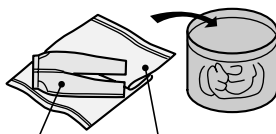

- ジーンズ シーツ
- 布の動きがよくなります。

ジーンズなど厚手のものは均一によく押し込む(脱水中のはみ出しを防ぐためです)

給水中に上から手で押さえ、水を十分にしみ込ませてください。



風呂水を使ってお洗濯するとき

洗濯機の準備(👉 13)をしたあと、お湯取ホースをセットします。

お買い上げになって初めてご使用になるときは、水道水による運転を行ってください。水道水での運転により、風呂水ポンプ内に呼び水給水するためです。(呼び水とは、風呂水ポンプが吸い上げ運転をするために必要な一定量の水です)

お湯取ホースのセットのしかた セット時のご注意については👉 据付説明書

1 お湯取ホースを準備する

- 浴槽と洗濯機の距離に合わせてホースを切断してご使用ください。
詳しくは👉 据付説明書

2 吸水つぎてを風呂水吸水口に差し込む

- 確実に取り付けてください。
お湯取ホースの取り付け👉 53

3 クリーンフィルターを浴槽の中に沈める

- クリーンフィルターが水面から浮き上がらないようにしてください。
付属のお湯取ホース(約 4m)で長さが足りないときは、別売りの 7m ホースをご利用ください。👉 59

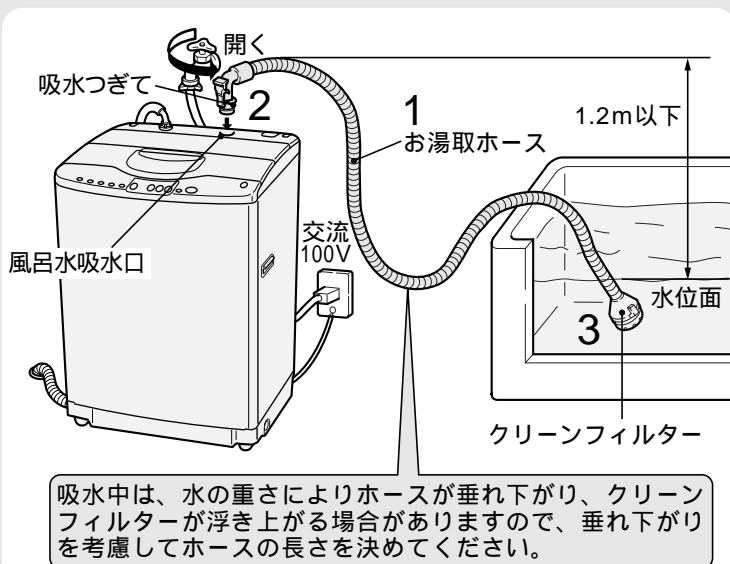

お湯取ホース取扱上のお願ひ

- ホースを傷付けないでください。
- 浴室などのドアではさみ込まないでください。
- 無理な力をかけないでください。
- 金属部分とのこすれに注意してください。

ホースの外しかた、収納については👉 53

ご注意については👉 7

風呂水吸水の設定のしかた

👉 お湯取 を押し、風呂水を使う行程を設定します。

ボタンを押すごとに設定が変わります。スタートすると選んだ内容は記憶します。

	洗い	すすぎ 1	すすぎ 2
1 回押す	洗い ▶ 風呂水	すすぎ 1 ▶ 水道水	すすぎ 2 ▶ 水道水
2 回押す	洗い ▶ 風呂水	すすぎ 1 ▶ 風呂水	すすぎ 2 ▶ 水道水
3 回押す	洗い ▶ 風呂水	すすぎ 1 ▶ 風呂水	すすぎ 2 ▶ 風呂水
4 回押す	「お湯取」なし ▶ 水道水	すすぎ 1 ▶ 水道水	すすぎ 2 ▶ 水道水

- 注水すすぎの場合、規定水位まで風呂水を吸水後、水道水を注水します。

- 水量 ボタンによる補給水は水道水になります。

スタートしたあと設定を変えたいときは一度電源を切り、再度、風呂水吸水の設定を行ってください。

ドライコースは風呂水の利用ができません。

洗濯のしかた

- 1 水栓を開ける
 - 風呂水ポンプ内に呼び水をするため、必ず水栓を開けてください。
- 2 洗濯物を入れ、電源を入れる
- 3 **お湯取** を押し、風呂水を使う行程を設定する
- 4 コースを選ぶ
- 5 スタートボタン **スタート一時停止** を押す
- 6 洗剤を入れ、ふたを閉める \Rightarrow 洗濯終了 ブザー(メロディ)でお知らせします。

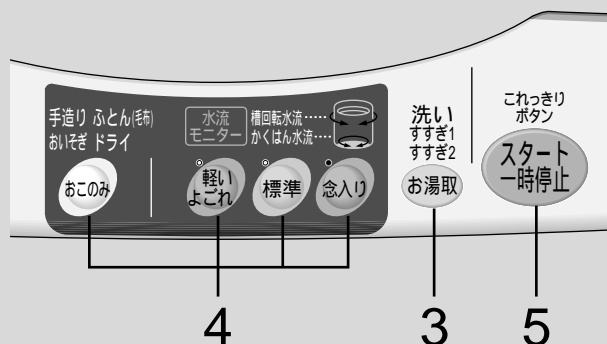

スタートしたあとの給水動作について

風呂水の吸水を始める前に水道水による給水を行います。

水道水 給水 1
15 秒

- 風呂水ポンプへ呼び水を給水します。
- 水道水圧が低く、呼び水できない場合 \Rightarrow コップなどで風呂水吸水口に約 180ml の水を入れる。

風呂水吸水

- 風呂水ポンプが運転を始めてから風呂水を吸い上げ始めるのに約 1 ~ 3 分かかります。(ホース内の空気を抜くためです)
(風呂水吸水中に風呂水ポンプを停止し、水道水を給水する場合があります)

風呂水がなくなったり、正しく風呂水吸水しなくなった場合

- \Rightarrow 自動的に水道水に切り換わり運転を続けます。(以降の行程もすべて水道水に切り換ります)
このときは、「C6」または「CP」のエラー表示でお知らせします。詳しくは 54



エラー表示が出たときは

- 水道水給水中に一時停止し、エラーの原因を取り除いてください。(点検のしかたは 54)
- 引き続き風呂水を使う場合は、一度電源を切り、再度風呂水吸水の設定を行ってください。
- エラー表示はそのコースが終わるまで表示しています。
- エラー表示中に一時停止 スタートするとエラー表示が消え、残時間表示になります。(ふたを閉めた状態)

がんな部分汚れもきれいに洗う 「念入り」コース

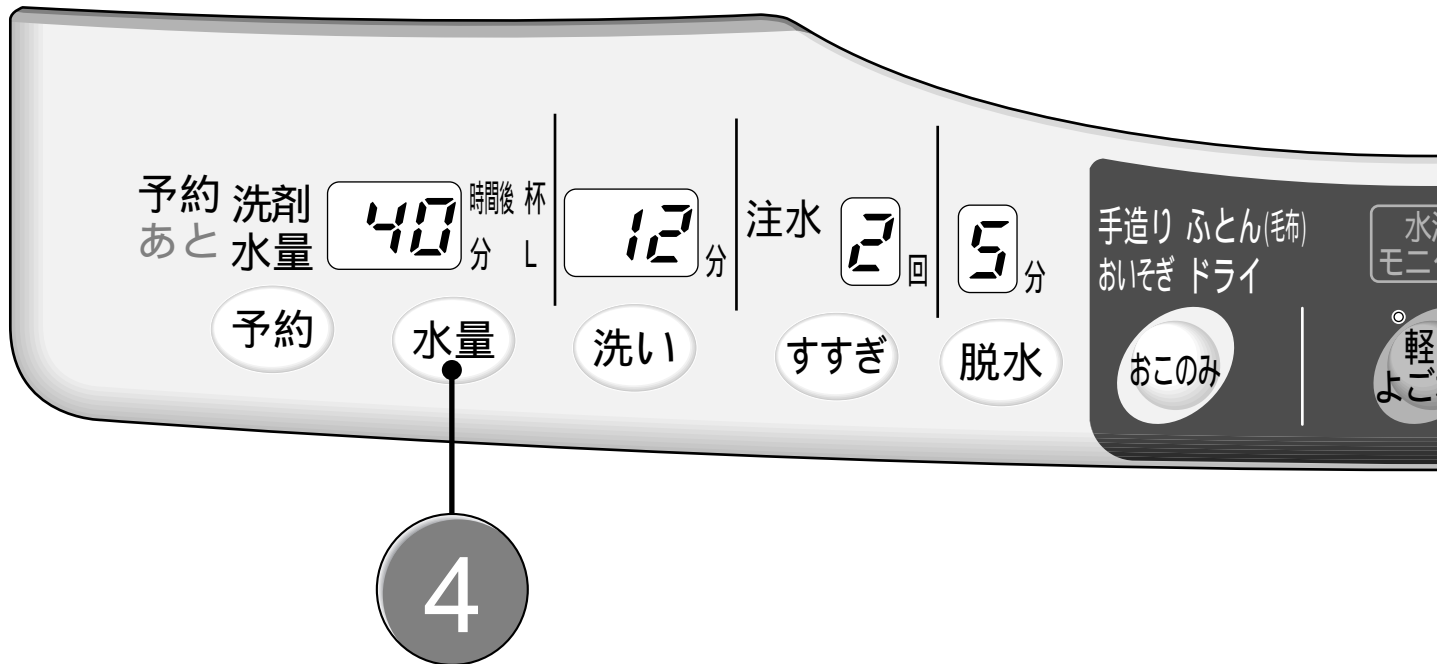

1 洗濯物を入れ、電源(切/入)を押す

2 念入りを押す

3 (風呂水を利用するときは、お湯取を設定後)
スタートボタン(スタート一時停止)を押す

4 洗剤量(目安)に従って、洗剤を入れ、ふたを閉める

(ふたを開けて水量を押すと、約3秒間洗剤量(目安)を表示します。)

- お湯取の設定は次回へ記憶されます。
- 約8秒間、かくはん翼が回転して洗濯量を検知し、洗剤量と水量を表示後、給水します。

- 洗剤をよく溶かすために洗剤は、給水の水が落ちるところに入れます。
- ふたを閉めたあとは洗濯物の質を検知するため、低い水位と規定水位でセンシングかくはんします。洗濯内容を決めるためです。

(洗濯量や洗濯物の質に応じ、洗濯内容の表示も変わります。)

- ふたが開いていると、センサーが正しく検知できません。また、脱水も行われません。

洗濯終了 ブザー(メロディ)でお知らせします

- ブザー(メロディ)が鳴り終わったら電源スイッチが自動的に切れます。(オートオフ機能)

強めの水流、長めの時間でがんこな部分汚れをきれいに洗い上げます。
 (コースの内容は  34)

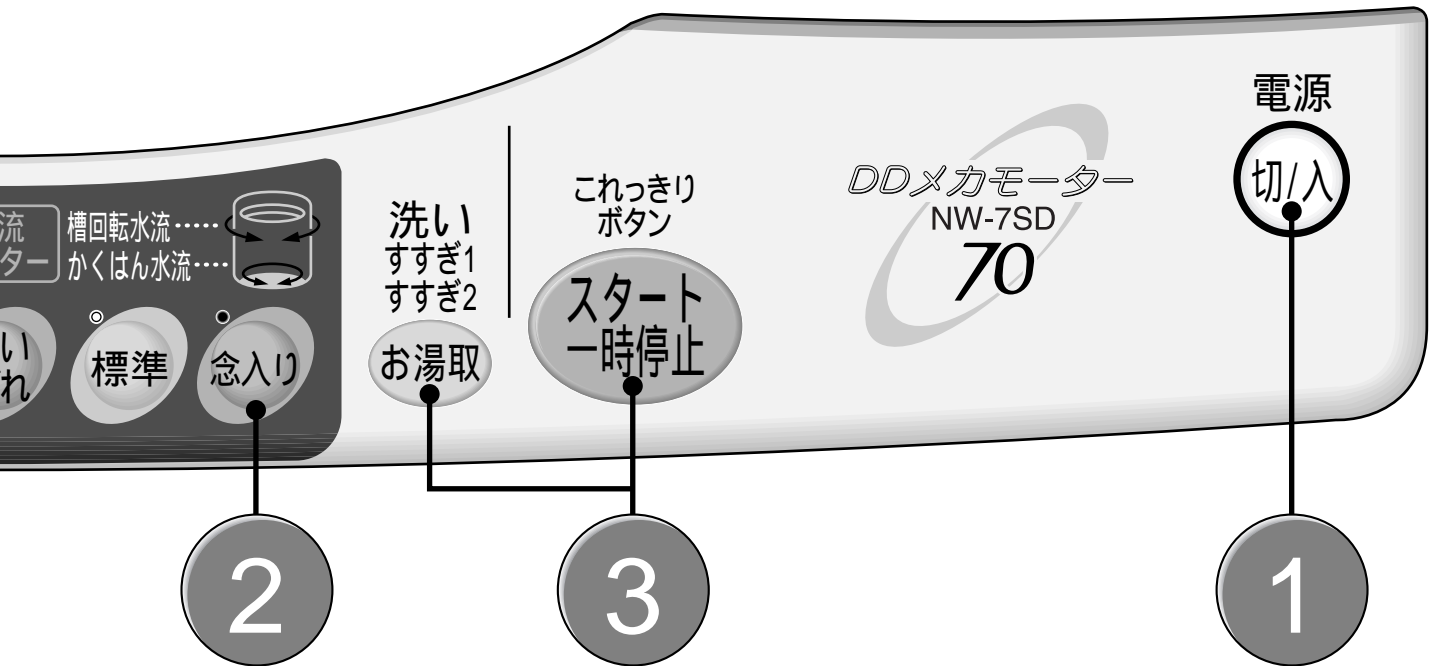

ソフト仕上剤、漂白剤をお使いのとき  40

「念入り」コースのすすぎの動作

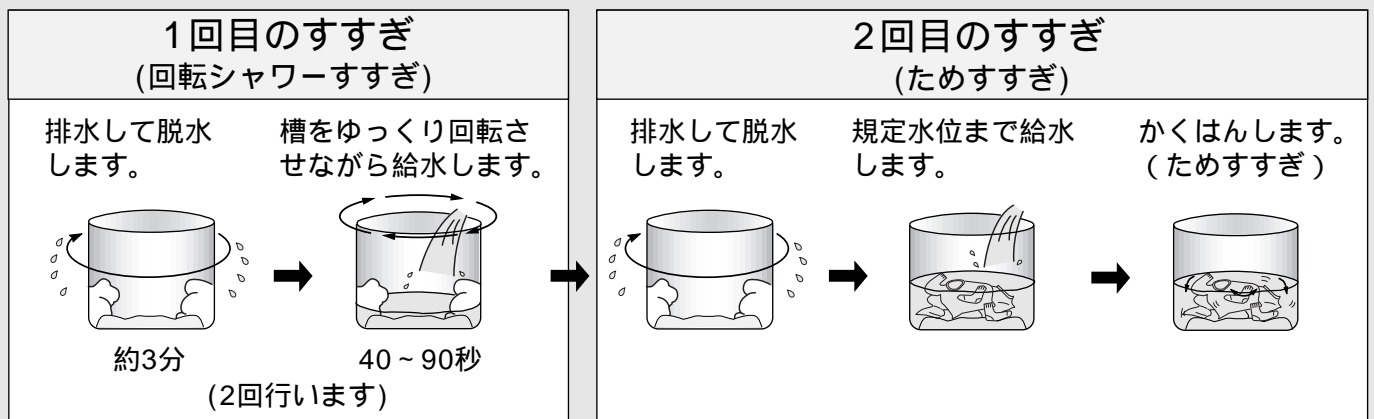

- 1回目のすすぎに風呂水を利用するときはためすすぎになります。
- 洗濯物の量と質に応じて回転シャワーすすぎが1回になる場合があります。
 (洗濯物の量が少ないとき。洗濯物の質がやわらかいと判断されたとき)

水、電気、時間を節約してしっかり洗う 「標準」コース

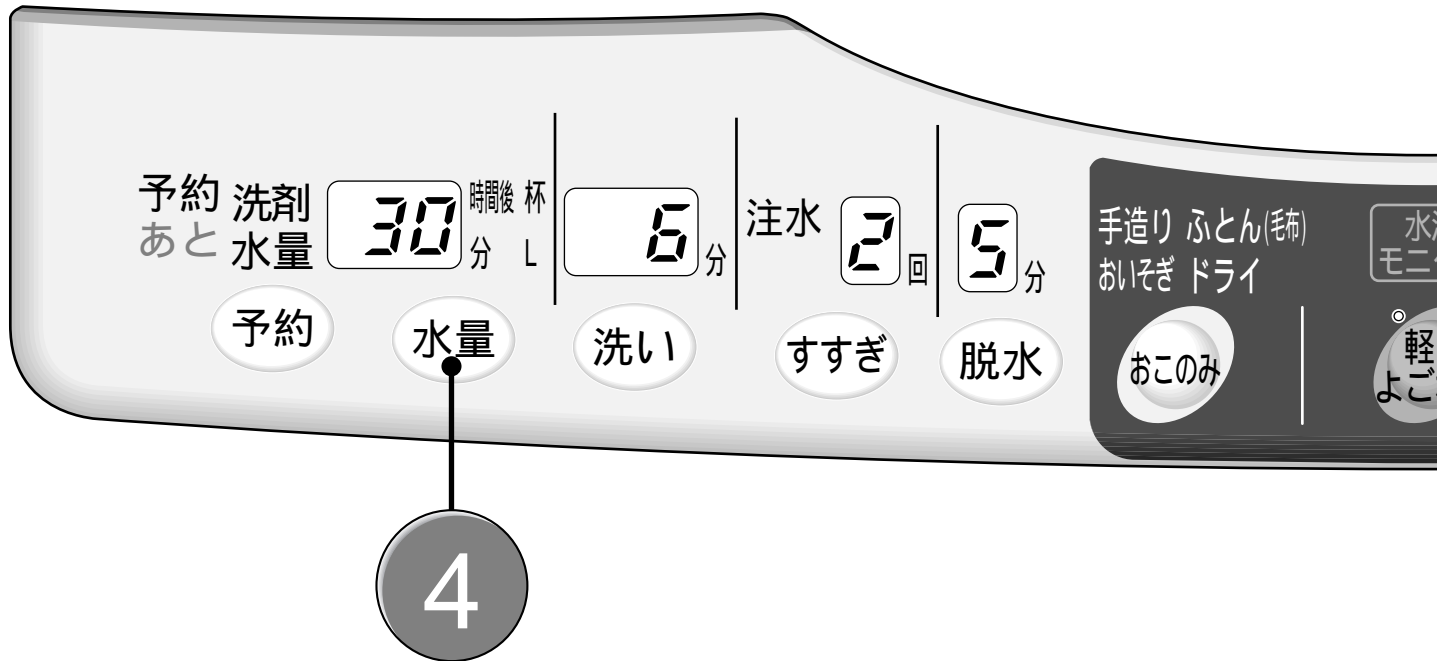

1 洗濯物を入れ、電源(切/入)を押す

2 標準 を押す

3 (風呂水を利用するときは、お湯取 を設定後)
スタートボタン(スタート一時停止)を押す

4 洗剤量(目安)に従って、
洗剤を入れ、ふたを閉める

(ふたを開けて水量 を押すと、約 3 秒間洗剤量(目安)を表示します。)

- お湯取 の設定は次回へ記憶されます。
- 約 8 秒間、かくはん翼が回転して洗濯量を検知し、洗剤量と水量を表示後、給水します。

- 洗剤をよく溶かすために洗剤は、給水の水が落ちるところに入れます。
- ふたを閉めたあとは洗濯物の質を検知するため、低い水位と規定水位でセンシングかくはんします。洗濯内容を決めるためです。

- (洗濯量や洗濯物の質に応じ、洗濯内容の表示も変わります。)
- ふたが開いていると、センサーが正しく検知できません。また、脱水も行われません。

洗濯終了 ブザー(メロディ)でお知らせします

- ブザー(メロディ)が鳴り終わったら電源スイッチが自動的に切れます。(オートオフ機能)

毎日の汚れものを水、電気、時間を節約してしっかり洗い上げます。
 (コースの内容は  34)

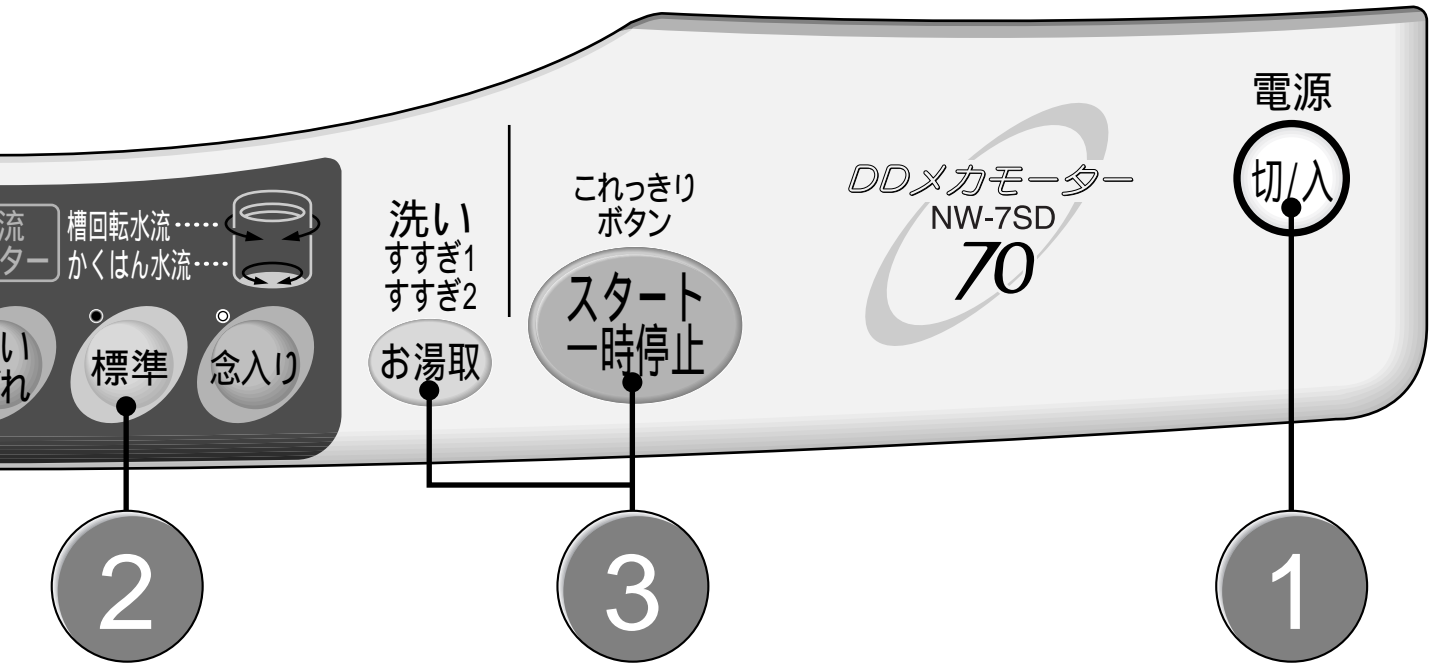

いつもの
お洗濯

ソフト仕上剤、漂白剤をお使いのとき  40

「標準」コースのすすぎの動作

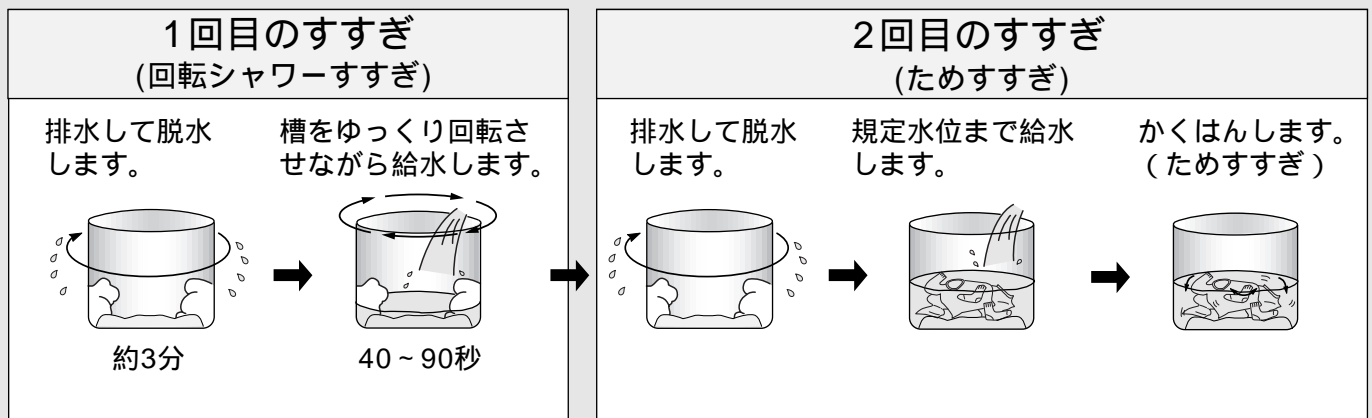

● 1回目のすすぎに風呂水を利用するときはためすすぎになります。

布傷み、布からみ少なくていいに洗う 「軽いよごれ」コース

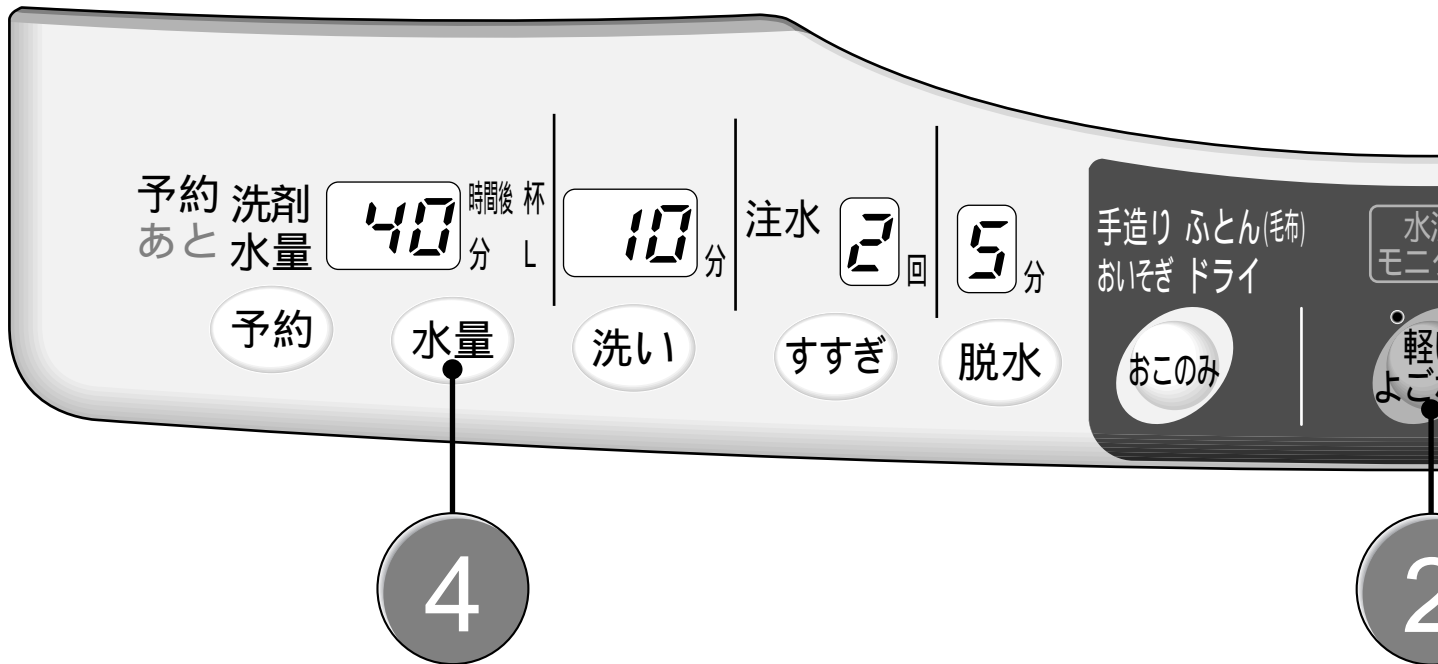

1 洗濯物を入れ、電源(切/入)を押す • 洗える量は 4.5kg までです。

2 軽いよごれ を押す

(風呂水を利用するときは、お湯取 を設定後)
3 スタートボタン(スタート一時停止)を押す

洗剤量(目安)に従って、
4 洗剤を入れ、ふたを閉める
(ふたを開けて 水量 を押すと、約 3 秒間洗剤量(目安)を表示します。)

- お湯取 の設定は次回へ記憶されます。
- 約 8 秒間、かくはん翼が回転して洗濯量を検知し、洗剤量と水量を表示後、給水します。

- 洗剤をよく溶かすために洗剤は、給水の水が落ちるところに入れます。
- ふたを閉めたあとは洗濯物の質を検知するため、低い水位と規定水位でセンシングかくはんします。洗濯内容を決めるためです。

- (洗濯量や洗濯物の質に応じ、洗濯内容の表示も変わります。)
- ふたが開いていると、センサーが正しく検知できません。また、脱水も行われません。

洗濯終了 ブザー(メロディ)でお知らせします

- ブザー(メロディ)が鳴り終わったら電源スイッチが自動的に切れます。(オートオフ機能)

槽回転水流とかくはん水流で、毎日の軽い汚れものを布傷みや布からみを少なく、ていねいに洗います。(コースの内容は👉 34)

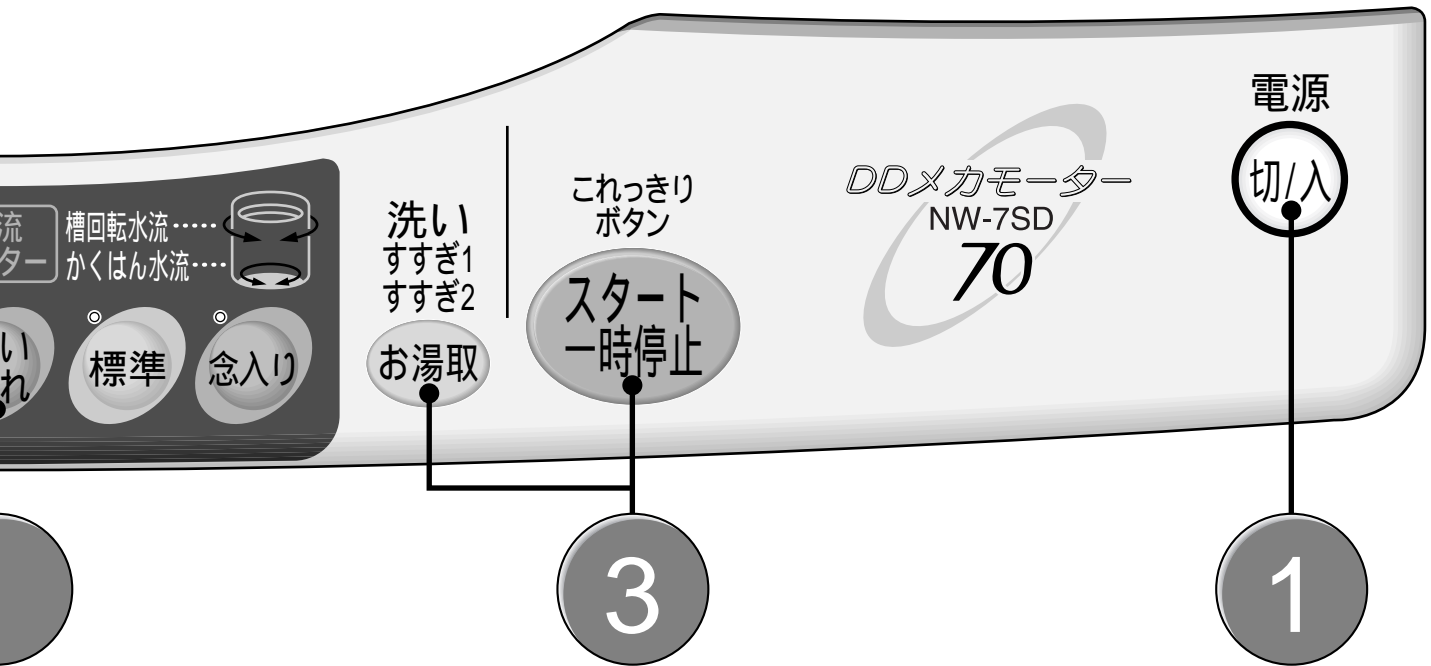

軽い汚れの場合、洗剤は通常の5～6割が適当です。
洗剤量(目安)は通常に対し、少なめに表示されます。
ソフト仕上剤、漂白剤をお使いのとき👉 40

「軽いよごれ」コースの洗い・すすぎの動作

かくはん水流と槽回転水流を組み合わせで洗います。

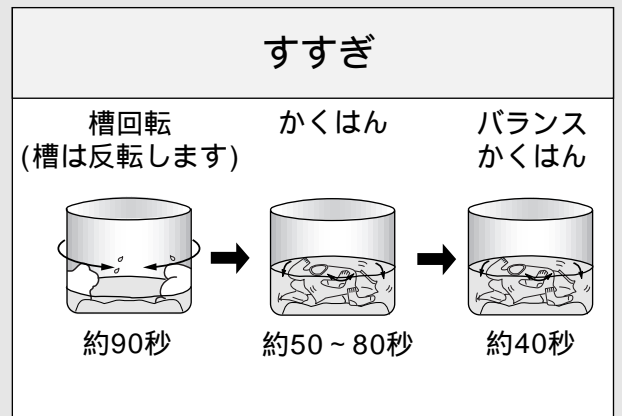
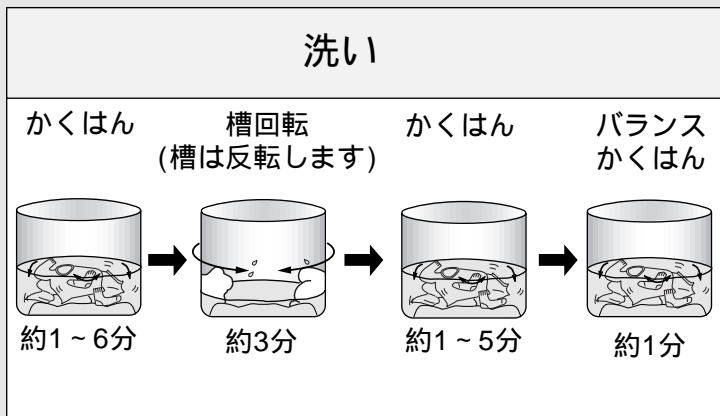

- 槽回転時はふたがロックされています。
- 洗濯物の量が定格以上(4.5kg)のときは、槽回転しない場合があります。

我が家だけの洗いかたを記憶させて洗う 「手造り」コース

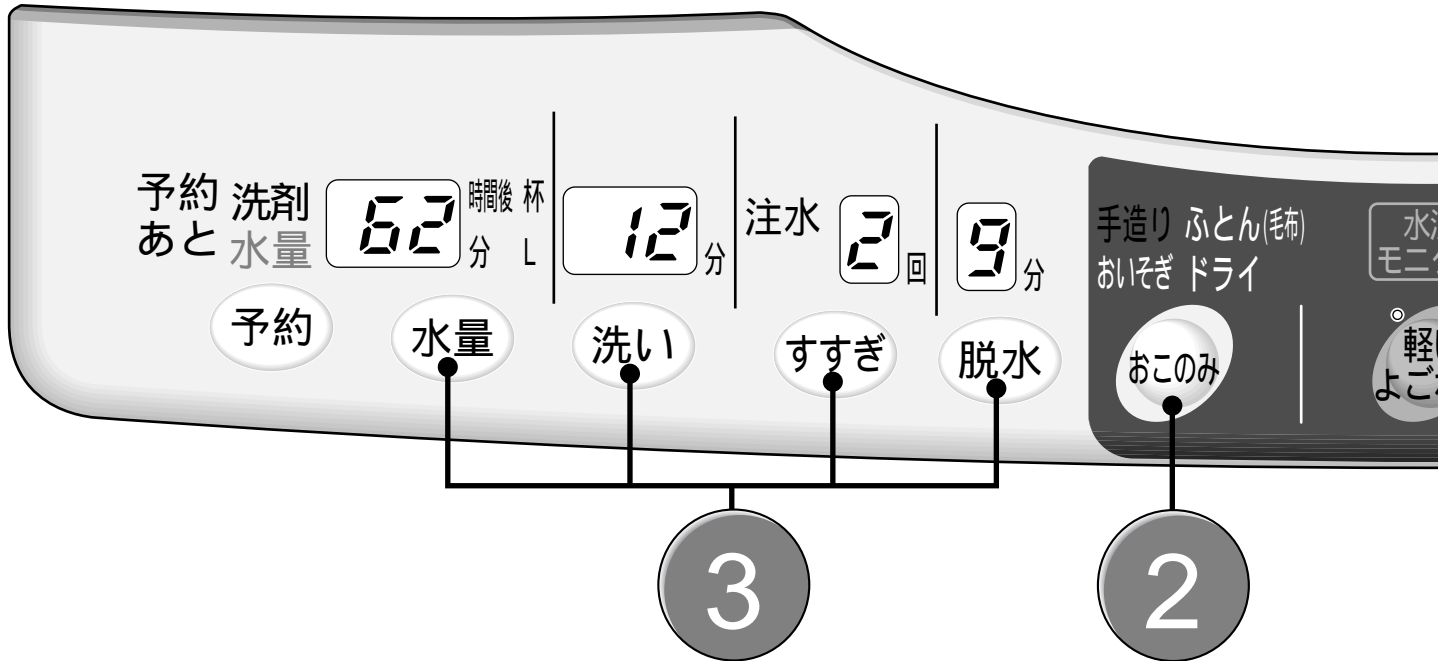

1 洗濯物を入れ、電源(切/入)を押す

2 おこのみを押し、「手造り」を選ぶ

●始めは、水量「62L」、洗い「12分」、すすぎ「ためすすぎ2回」、脱水「9分」が設定されています。

3 洗い、すすぎ、脱水、水量を押し、お好みの内容を設定する

●「洗い時間」、「すすぎ回数、すすぎ方式」、「脱水時間」、「水量」を設定してください。

4 (風呂水を利用するときは、お湯取を設定後) スタートボタン(スタート一時停止)を押す

●③の内容とお湯取の設定は次回へ記憶されます。

5 洗剤量(目安)に従って、洗剤を入れ、ふたを閉める

(ふたを開けて水量を押すと、約3秒間洗剤量(目安)を表示します。)

●洗剤をよく溶かすために洗剤は、給水の水が落ちるところに入れます。
●ふたを閉めたあとは洗濯物の質を検知するため、低い水位と規定水位でセンシングかくはんします。洗濯内容を決めるためです。
●ふたが開いていると、センサーが正しく検知できません。また、脱水も行われません。

洗濯終了 ブザー(メロディ)でお知らせします

●ブザー(メロディ)が鳴り終わったら電源スイッチが自動的に切れます。(オートオフ機能)

お好みの洗濯内容を造り、我が家だけの「手造り」コースとして記憶できます。次回からのお洗濯は、調整なしでスタートできます。

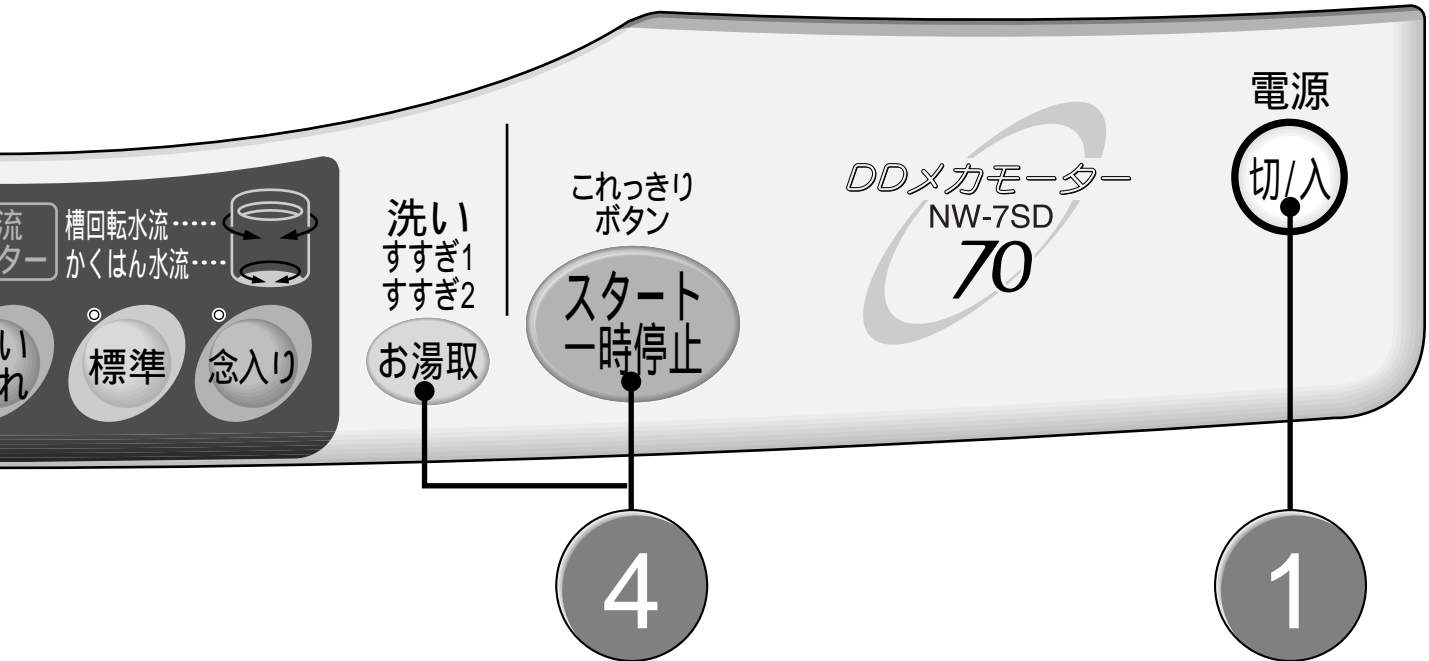

いろいろなお洗濯

ソフト仕上剤、漂白剤をお使いのとき 40

水量、洗い、すすぎ、脱水ボタンの切り換え内容について

ボタンを押すごとに設定が変わります。

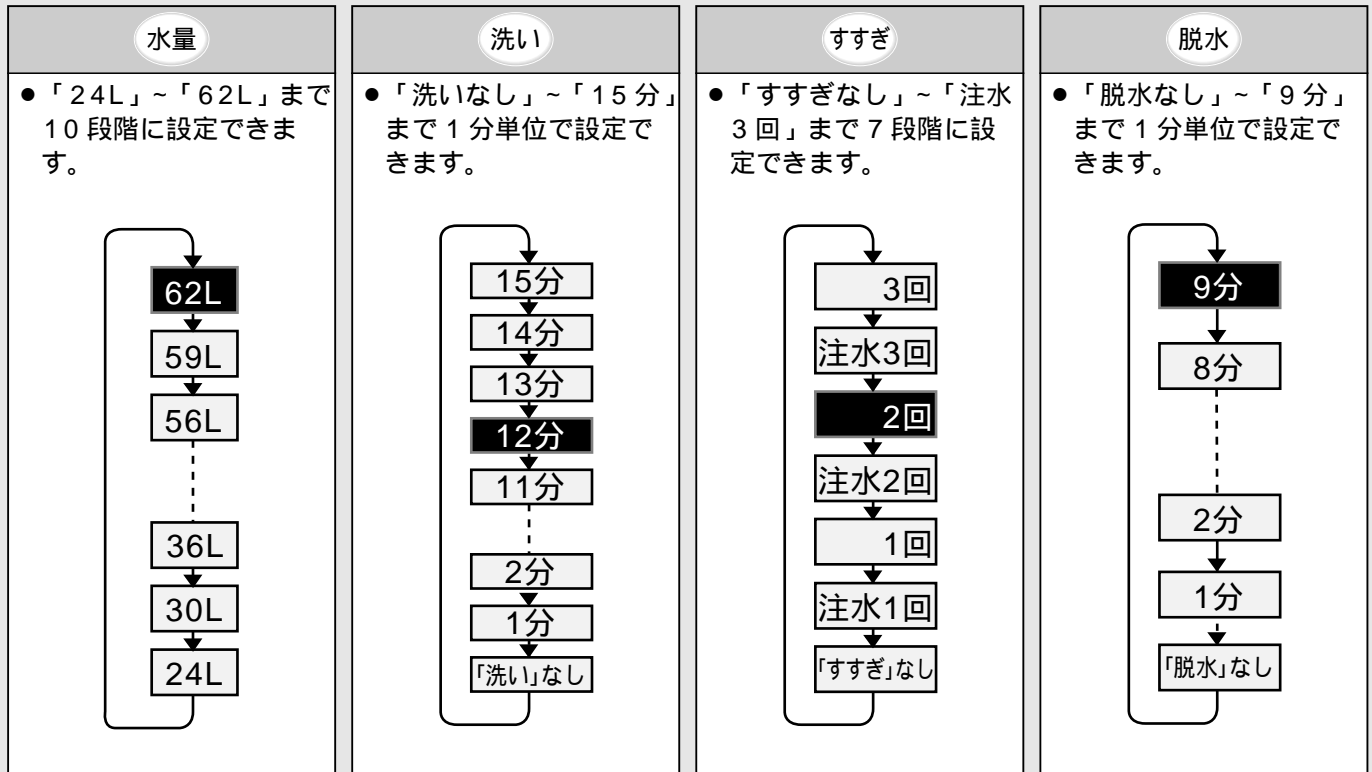

- すすぎで、注水の表示は「注水すすぎ」、表示なしは「ためすすぎ」になります。
- は工場出荷時の設定(初期設定)を表します。

軽い汚れをすばやく洗う 「おいそぎ」コース

軽い汚れもの 4kg を約 20 分ですばやく洗い上げます。

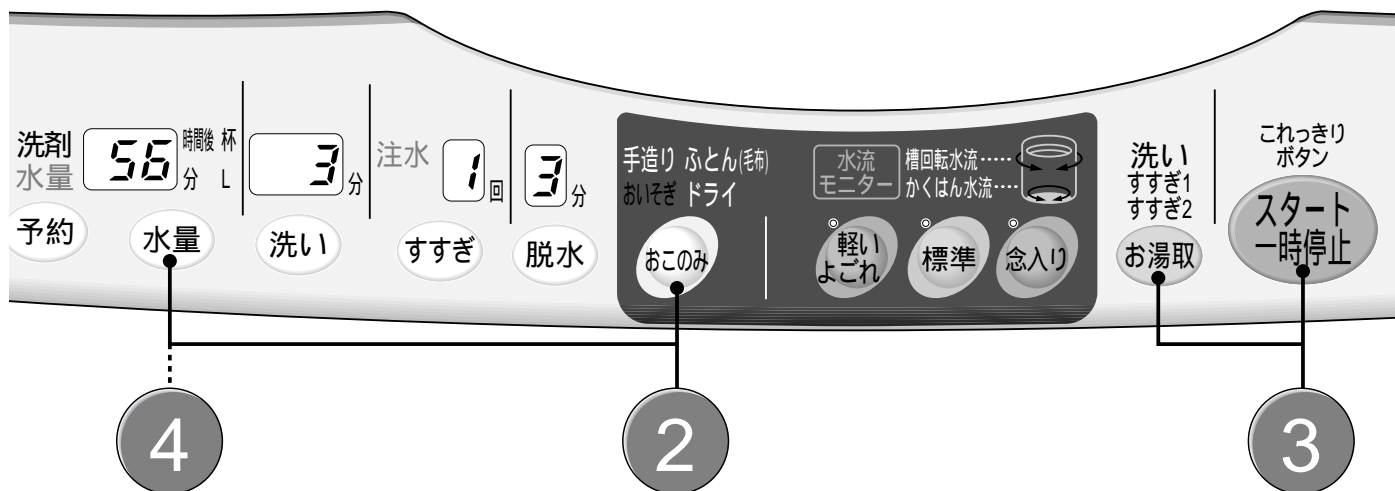

- 1** 洗濯物を入れ、電源(切/入)を押す

 - 洗える量は 4.0kg までです。
 - 2** おこのみ を押し、「おいそぎ」を選ぶ

 - 水量は自動的に「56L」になります。洗濯物の量に応じて水量を切り換えてください。
 - 洗濯量の目安については 38
 - (風呂水を利用するときは、お湯取 を設定後)

3 スタートボタン(スタート一時停止)を押す

 - お湯取 の設定は次回へ記憶されます。
 - 4** 洗剤を入れ、ふたを閉める

(ふたを開けて水量を押すと、約 3 秒間洗剤量(目安)を表示します)

 - 軽い汚れの場合、洗剤量は通常の半分程度が適当です。(洗剤量 38)
 - 洗剤をよく溶かすために洗剤は、給水の水が落ちる場所に投入します。
 - ふたを閉めたあとは洗濯物の質を検知するため、低い水位と規定水位でセンシングかくはんします。洗濯内容を決めるためです。
 - ふたが開いていると、センサーが正しく検知できません。また、脱水も行われません。
 - ブザー(メロディ)が鳴り終わったら電源スイッチが自動的に切れます。(オートオフ機能)
- 洗濯終了** ブザー(メロディ)でお知らせします

掛けふとん・毛布を洗う

「ふとん」コース お洗濯の前に

洗濯槽が回転する「ふとん水流」でふとんに無理な力を加えないで、掛けふとんや毛布をやさしく洗い上げます。

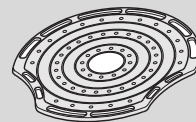

「ふとん」コースを使うときは、別売りの「お洗濯キャップ(MO-F85)」が必要です。

- お洗濯キャップを使用せずにお洗濯すると、洗濯物を傷めたり、本体を破損する恐れがあります。



お洗濯キャップの取り付け・取り外しかたについて  28

洗濯できる掛ふとん

- 中わた材質が化せん(ポリエステル)の掛ふとん
(幅 155cm x 215cm 中わた質量 1.8kg 以下のもの)
- 中わた材質が羽毛の掛ふとんで 、 表示のあるもの
(例: 肌掛ふとん 中わた質量 0.5kg など)



ご注意

- 中わた材質が羊毛のものや、カバー材質が絹のものは洗わないでください。

洗濯できる毛布

-  と表示されている毛布。
- アクリル、またはポリエステルのダブルサイズのマイヤー毛布、タフト毛布、織毛布 (幅 180cm x 長さ 230cm 以下、1枚の重さが 4.7kg 以下)
- 電気毛布については、電気毛布の取扱説明書に従って洗濯してください。

その他洗濯できるもの

-  表示のベッドパット
-  表示のまくら、クッション (中わたが化せん(ポリエステル)のもの)

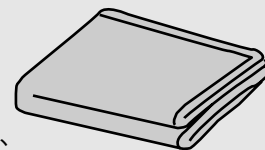
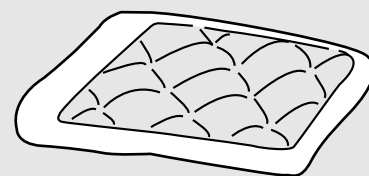

いろいろなお洗濯

掛けふとん・毛布の入れかた

1 掛けふとんの角から、洗濯槽に少しずつ入れます。



2 掛けふとんは中わたの空気を追い出すように、少しずつ入れます。



取り出しかた

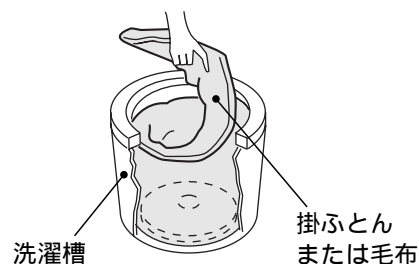

- 入れたときと逆に少しずつ引き上げます。

掛けふとん・毛布を洗う

「ふとん」コース お洗濯のしかた

ご使用前に  25 を必ずお読みください。

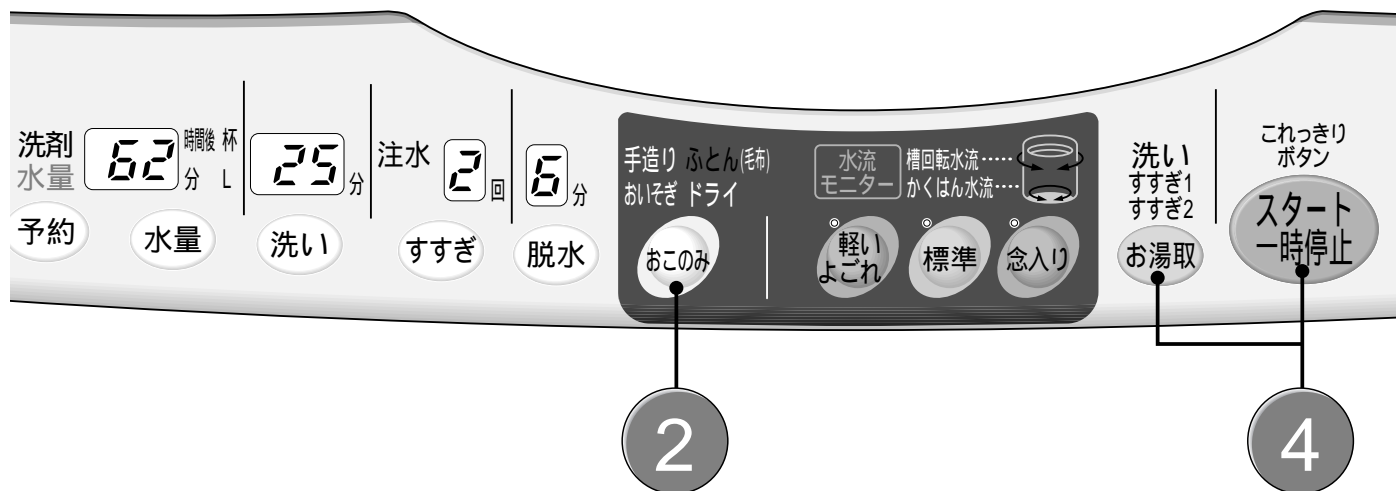



準備

衣類の前処理

1

洗濯物を入れ、お洗濯キャップをセットし、電源  を押す

- 洗濯物の入れかたは  25
- お洗濯キャップについては  28



2

 を押し、「ふとん」を選ぶ



- 水量は自動的に「6.2L」になります。

3

洗剤を入れ、ふたを閉める

- 使用する液体洗剤は  27
- 液体洗剤の入れかたは  40
- ソフト仕上剤を使うと全体がふっくらと仕上がります。
入れかたは  40

4

(風呂水を利用するときは、 を設定後) スタートボタン  を押す

-  の設定は次回へ記憶されます。
- ふたは必ず閉めてください。
槽回転、脱水が行われません。
- 掛けふとんや毛布に水がしみとおらないときは下に押し込んでください。

洗濯終了

ブザー(メロディ)でお知らせします

- ブザー(メロディ)が鳴り終わったら電源スイッチが自動的に切れます。(オートオフ機能)

- 「ふとん」コースの予約運転はできません。(コースの内容は👉 34)
- 別売りのお洗濯キャップ MO-F85(👉 59)を必ずご使用ください。

使用する洗剤について

- 必ず液体洗剤をご使用ください。
- 羽毛の掛けふとんには液体中性洗剤をご使用ください。

前処理について

- 掛けふとんのえり口など汚れのひどい部分は、あらかじめ液体洗剤などで汚れを落してください。

- 槽回転時はふたがロックされています。

お洗濯キャップのセット

- 1 お洗濯キャップを槽の中に入れ(👉28)、中央リング部を持って、液体バルンサーのすぐ下まで引き上げます。
 - 洗濯物をはさみ込まないように注意してください。

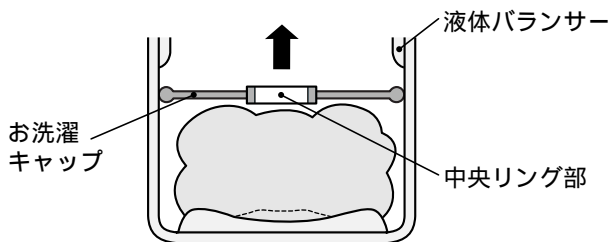

- 2 上部糸くずフィルターにネットをお洗濯キャップの上に出してください。

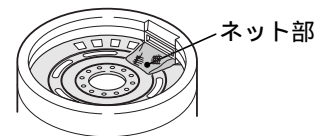

「ふとん」コースの洗い運転内容

槽回転
(約4分)

つけ置
(16分30秒)

槽回転
(約4分)

つけ置
(30秒)

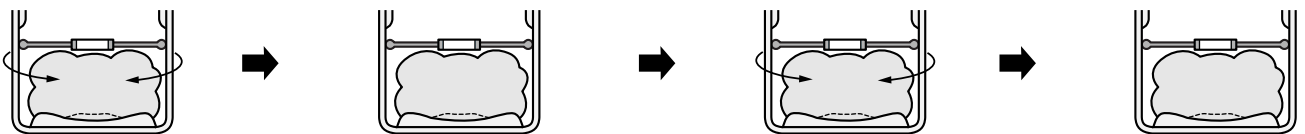

洗濯が終わったら

風通しのよいところで自然乾燥させます。
(掛けふとんの場合は、晴天の日で約4時間かかります)

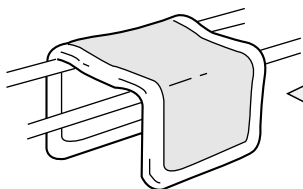

□形に干すと、乾きが早くなります

- 掛けふとんは時々裏返すと乾燥がより効果的です。また時々中わたをつまんでほぐすと、ふっくら仕上がります。
- 羽毛の掛けふとんは、中わたの片寄りをほぐしてから干すとふっくら仕上がります。(羽毛の変質と側地の傷みを防ぐため、シーツなどを上に掛けて干してください)
- 毛布は湿っているうちに、ブラシで一方向に毛並みをそろえると、きれいに仕上がります。

デリケートな衣類やドライマーク表示の衣類を洗う 「ドライ」コース お洗濯キャップについて

「ドライ」コース、「ふとん」コースを使うときは、別売りの「お洗濯キャップ(MO-F85)」が必要です。

- お洗濯キャップを使用せずにお洗濯すると、洗濯物を傷めたり、本体を破損する恐れがあります。

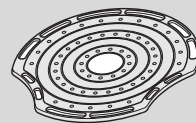

お洗濯キャップの取り付けかた

1 お洗濯キャップの文字面を上にして、図のように曲げ、奥側を先に槽に入れる。

お洗濯キャップ

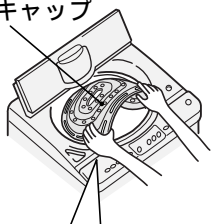

お洗濯キャップの凹部と洗濯槽の凸部を合わせてからセットしてください。

正しくセットされていないと、お洗濯キャップの飛び出しにより思わぬ被害を招く恐れがあります。

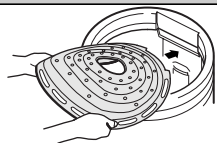

2 ①キャップ手前部を押して、全体を槽の中に入れる。
②キャップ全体を下側に押し、水平にする。

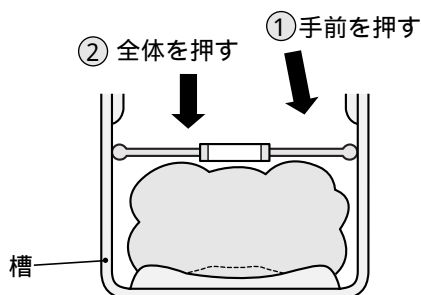

3 高さ位置を合わせる

「ドライ」コースの場合

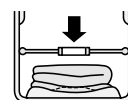

詳しくは 31

「ふとん」コースの場合

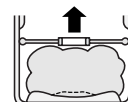

詳しくは 27

ご注意 ● 洗濯物を傷めることがありますので、キャップ取り付け時には、洗濯物をはさみ込まないでください。

お洗濯キャップの取り外しかた

1 キャップの手前側を押し下げる。

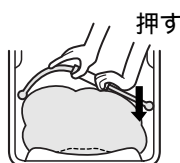

2 中央リング部を図のように持ち、矢印の方向に曲げる。



3 そのまま手前に引くように、持ち上げる。手前に引き上げる



⚠ 注意



お洗濯キャップ(別売り)は斜めに取り付けない。また、「ふとん」「ドライ」コース以外では絶対に使用しない





- 水の飛びはねやキャップの飛び出しによりけがをしたり、本体を破損する恐れがあります。

- 「お洗濯キャップ」保管時には変形しないようご注意ください。保管について 53
- 「お洗濯キャップ」は消耗品ですので、破損した場合はお近くの販売店でお買い求めください。別売り部品 59

デリケートな衣類やドライマーク表示の衣類を洗う 「ドライ」コース

お洗濯の前に

「ドライ」コースは、かくはん翼を回転させず、洗濯槽を回す槽回転水流で、表示のデリケートな衣類や、今まで水洗いできなかった 表示のドライマーク衣類をやさしく洗い上げるコースです。

- 素材によっては洗えないものもあります。
- 衣類に力をかけない洗いかたをしますので、脂汚れや泥汚れ、シミなどは前処理をしてください。

洗えるもの

衣類の取扱い絵表示  表示があるもの
 表示があるもの

- セーター、カーディガン(ウール、アンゴラ、カシミアなど)
- スラックス、スカート
- ブラウス、シャツ、ワンピース(絹、麻など)
- 学生服、セラー服

 表示があっても、洗えないものがあります。
右の「洗えないもの」を参照してください。

洗えないもの

- 皮革製品、皮革装飾品
- 装飾物 羽、毛皮など のついた衣料
- レーヨン、キュプラおよびその混紡品
- 色落ちしやすいもの
- 和服、和装小物
- ネクタイ、スーツ、コート
- コーティング加工、樹脂加工(接着剤を使用したもの)、エンボス加工(凹凸模様)をしたもの
- 絹、ウールなどで強くよじった糸(強撚糸)を使用したもの(特に織り柄)
- ベルベット、コール天などのパイル地
- 衣類の取扱い絵表示がないもの

いろいろなお洗濯

前処理について

色落ちの確認

白いタオルなどに洗剤液を含ませ、衣類の目立たない部分に強く押し当ててタオルに色移りしないか確認してください。

色落ちがあった場合は、お洗濯しないでください。

- スカーフ、外国製の衣類は色落ちしやすいので十分に注意してください。

衣類の準備

- ボタンやししゅうがついている衣類は裏返します。
- ボタンやファスナーは閉めてください。

洗濯後、縮みが大きくなった場合のことを考えて、元の形に修正するために型紙を取っておくと便利です。

脂汚れ、シミなどの前処理 えり、そでなどの脂汚れ

そで口、えり、すそやポケット回りの汚れは、洗剤の原液をつけて、ブラシで一定方向にこすってください。



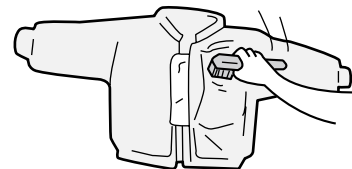

シミ

裏にタオルを当て、洗剤の原液をつけてブラシなどで軽くたたいて落します。



使用する洗剤について

- 衣類の取扱い表示が  表示のものは、ドライマーク衣類専用の洗剤(液体)を使用してください。
 表示のあるものは、中性洗剤(液体)も使用できます。
- 使用量は洗剤の説明書に従ってください。
- 液体洗剤以外は使わないでください。

デリケートな衣類やドライマーク表示の衣類を洗う 「ドライ」コース

お洗濯のしかた

ご使用前に👉 29 を必ずお読みください。

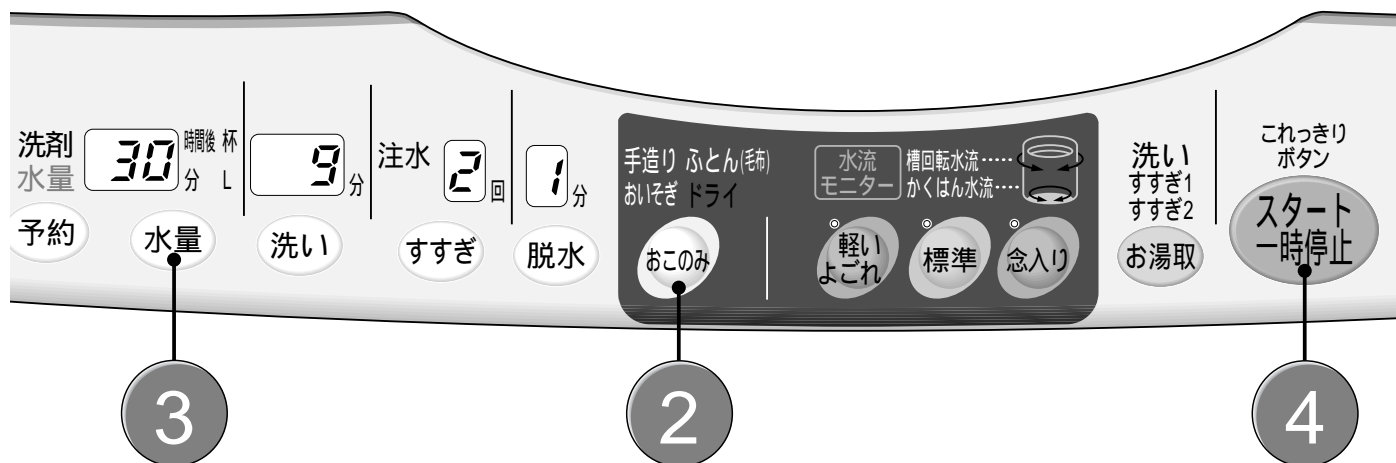

準備

衣類の前処理 👉 29

- 1** 洗濯物を入れ、お洗濯キャップをセットし、電源 **切/入** を押す

 - 洗濯物は洗濯槽いっぱいにならぬように、きちんとたたんでから入れて、お洗濯キャップで押さえてください。
*脱水時の片寄りや、形くずれを防ぐためです。
 - 洗える量は1.5kg以下です。
 - 2** **おこのみ** を押し、「ドライ」を選ぶ

 - 水量は自動的に「30L」になります。洗濯物の量に合わせて「24L」～「41L」まで切り換えられます。
 - **水量** 以外は受け付けません。
 - 3** **水量** をセットし、洗剤を入れ、ふたを閉める

 - 洗濯物が水にひたる水量が適当です。
 - 使用する液体洗剤は 👉 29
 - 液体洗剤の入れかたは 👉 40
 - 4** スタートボタン **スタート一時停止** を押す

 - ブザー(メロディ)が鳴り終わったら電源スイッチが自動的に切れます。(オートオフ機能)
- 洗濯終了** ブザー(メロディ)でお知らせします

- 「ドライ」コースの予約運転はできません。
- 別売りのお洗濯キャップ MO-F85 (👉 59) を必ずご使用ください。
- 漂白剤は使わないでください。
漂白剤は強アルカリ性なので生地を傷めます。
- お湯や風呂の残り湯は使用しないでください。
衣類の縮みが大きくなったり、入浴剤の色が移る恐れがあります。必ず水を使用してください。
- 洗剤は適正な量を使用してください。
多すぎるとすすぎが不十分になり、衣類を傷める原因になります。

「ドライ」コースの運転内容

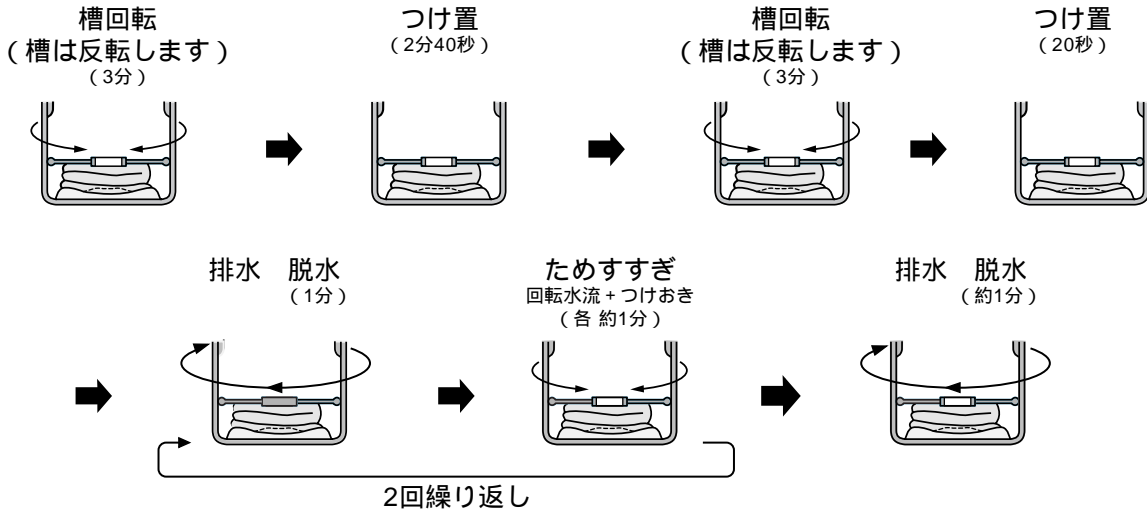

- 槽回転時はふたがロックされます。

お洗濯キャップのセット位置

- お洗濯キャップをセットする位置(高さ)は、洗うものの種類、大きさ、厚みに応じて、洗濯物を軽く押さえる高さにセットしてください。
- 洗濯槽にセット位置の目安を表示していますので、参考にしてください。
- ブラウスなど薄手のものを洗う場合は、タオルなどを入れて、洗濯物の高さを調整し、脱水時に片寄らないようにしてください。

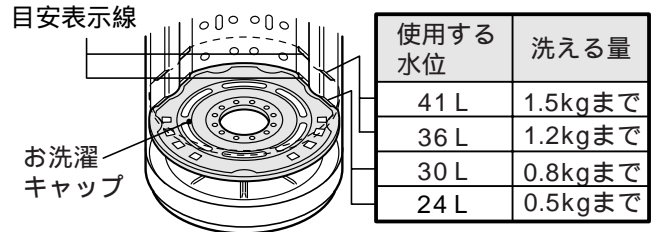

洗濯が終わったら

干しかた

- ウール、アンゴラ、カシミアなどのセーターは、形を整えて日陰で平干しにします。
- 風呂のふたなどを使って平干しにすると形くずれが防げます。

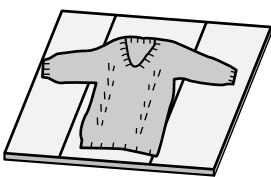

- ブラウスやワンピースは形を整えて日陰でハンガーに干します。

仕上げ(縮み、形くずれの直しかた)

- 1 スチームアイロンを軽く浮かせてスチームをかけ、形を整えます。
- 2 スチームをたっぷりあてたあと、型紙に合わせて元の形までのばし、形を整えます。

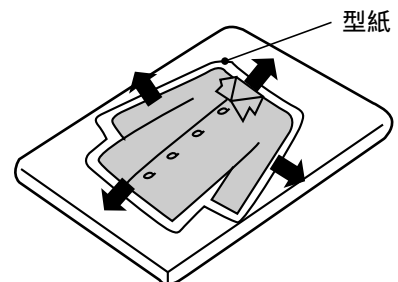
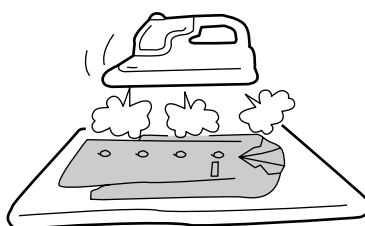

予約タイマーでのお洗濯

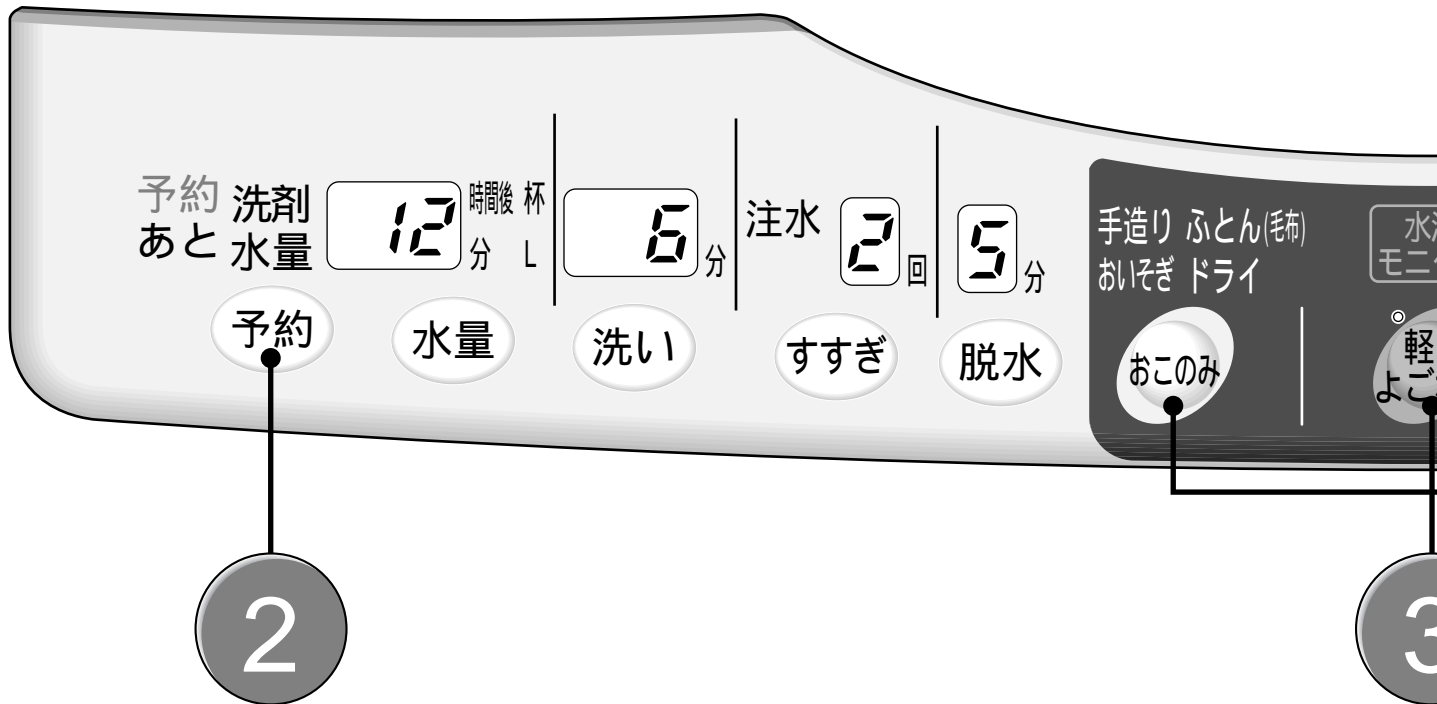

1 洗濯物を入れ、電源(切/入)を押す

2 予約を押し、
仕上がり時間をセットする

3 コースを選ぶ

4 (風呂水を利用するときは、お湯取を設定後)
スタートボタン(スタート一時停止)を押す

5 洗剤量(目安)に従って、
洗剤を入れ、ふたを閉める

予約時間に洗濯終了
ブザー(メロディ)でお知らせします

- 今から何時間後に洗濯を終わらせるかをセットします。
- 予約を押すごとに1時間ずつ切り換わります。
- 予約した時間は次回へ記憶されます。

- 「ドライ」コース、「ふとん」コースは予約運転できません。

- お湯取の設定は次回へ記憶されます。
- 「念入り」「標準」「軽いよごれ」コースのときは約8秒間、かくはん翼が回転して洗濯量を検知し、洗剤量と水量を表示します。
- 表示は約8秒後に消え、「予約」ランプのみの点灯になります。
- 洗剤・ソフト仕上剤投入ケースに洗剤を入れてください。40
- ふたが開いているとセンサーが正しく検知されません。また脱水も行われません。
- ブザー(メロディ)が鳴り終わったら電源スイッチが自動的に切れます。(オートオフ機能)

お洗濯の仕上がり時間を 12 ~ 3 時間後の各 1 時間ごとに予約できます。出かけている間に洗いたいときなどに便利です。(「ドライ」コース、「ふとん」コースは予約運転できません)

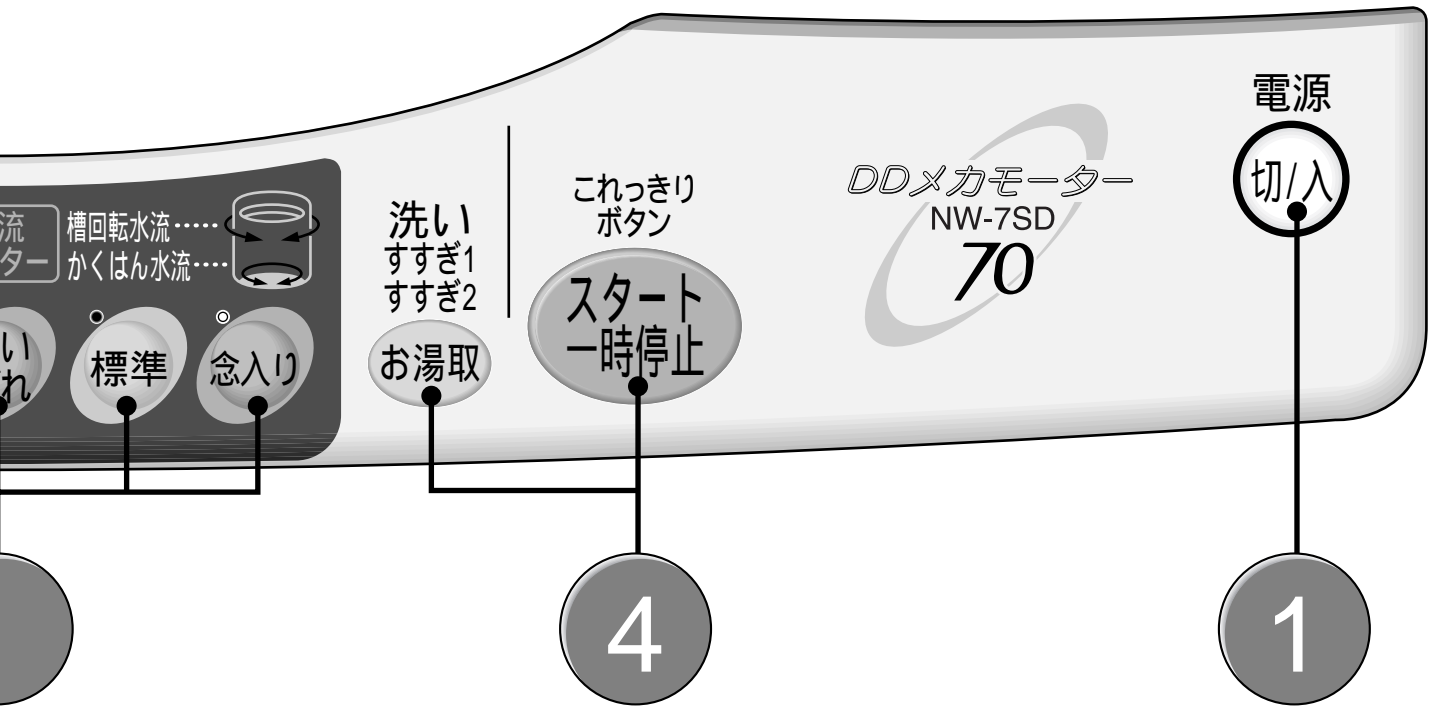

いろいろなお洗濯

こんなときには

予約内容の確認： 予約 を押す。(押している間、予約内容を表示)

予約の取り消し：電源 切/入 を切る。

予約の変更：電源 切/入 を切り、始めからやり直す。

ご注意

- 電源プラグを抜いたり、停電したときは、予約運転は取り消されます。
- 洗濯物の量や質、給水量により仕上がり時間がずれることがあります。
- 衣類のしわ防止のため、洗濯が終わったらできるだけ早く干してください。

洗濯コースの内容について

各コースの洗濯行程について説明します。

()内は、各ボタンで切り換えできる内容です。()がないものは切り換えできません。

コース	自動設定される 水量	洗い
	NW-7SD	
念入り	62 ~ 24L (62 ~ 24L)	15分~ 12分~ 6分 (15 ~ 1分)
標準	59 ~ 24L (62 ~ 24L)	10分~ 6分~ 3分 (15 ~ 1分)
軽い よごれ	62 ~ 24L (62 ~ 24L)	10分~ 6分 (15 ~ 6分)
手造り おこのみ	62L (62 ~ 24L)	12分 (15 ~ 1分)
おいそぎ おこのみ	56L (62 ~ 24L)	3分 (15 ~ 1分)
ふとん (毛布) おこのみ	62L (62 ~ 24L)	25分
ドライ おこのみ	30L (41 ~ 24L)	9分

所要時間について

- 給水時間(給水量毎分 15L)・排水時間(標準状態)を含みます。
 運転をスタートしたときの本体の残時間表示と上表の所要時間は条件により異なります。
- 水道水圧、風呂水吸水の有無、洗濯物の量、排水条件により変わります。
- 「手造り」コースは、あらかじめ設定してある初期状態(で示す)での時間を表しています。
- 「洗い時間」「脱水時間」は実際に運転する時間とは多少異なります。

すすぎ		脱水	所要時間(約)
1回目	2回目		
回転シャワーすすぎ 2～1回 (ためまたは注水すすぎ1～2回)	ためすすぎ	9分～5分～3分 (9～1分)	40分 28～47分
回転シャワーすすぎ (ためまたは注水すすぎ1～2回)	ためすすぎ	9分～5分～3分 (9～1分)	30分 25～38分
ためすすぎ (ためすすぎ1～2回)	ためすすぎ	5分～3分 (9～1分)	40分 34～41分
ためすすぎ (ためまたは注水すすぎ1～3回)	ためすすぎ	9分 (9～1分)	49分
注水すすぎ (ためまたは注水すすぎ1～2回)	-	3分 (9～1分)	20分
ためすすぎ	ためすすぎ	6分 (9～1分)	52分
ためすすぎ	ためすすぎ	1分	29分



コース内容の変更について

- ()内は、各ボタンで切り換えできる内容を表しています。
- ()がないものは変更できません。
- 「洗い」の行程が終わってしまうと変更できません。

コースの切り換えについて

- スタートしたあとはコースの切り換えはできません。いったん電源を切ってから行ってください。

- 「念入り」「標準」「軽いよこれ」コースは、洗濯物の量と質をセンシングして、最適な洗濯内容を決定します。この表では標準状態(■)で示すでの時間を表しています。
- 下段に表示している時間はセンシングによって変動する時間を表しています。

いろいろな設定で洗濯する

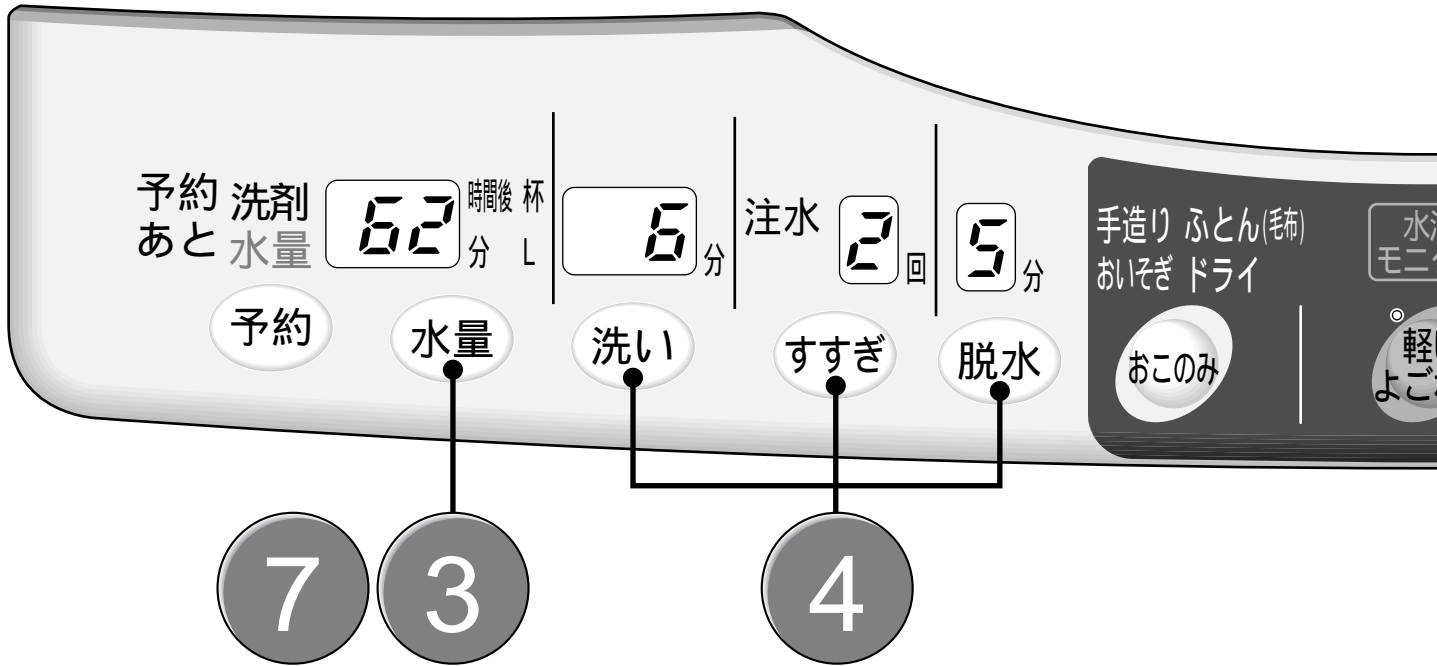

こんな場合に	1	2	3	4	各ボタ コース
お好みの内容でお洗濯するとき 洗い すすぎ 脱水	<p>電源 切/入</p> <p>電源スイッチ を入れる</p>	<p>標準</p> <p>「標準」ボタン を押す</p>	<p>水量</p> <p>水量を選ぶ</p> <p>水量の設定がない ときは、センサー が自動的に決ま ります。</p>	<p>洗い → すすぎ</p>	
洗濯液を2度使うとき 43 洗いのみ			<p>洗い</p>		
しわが気になる洗濯物を脱水しないとき 洗い すすぎ			<p>洗い → すすぎ</p>		
洗った洗濯物をすすぎたいとき すすぎのみ			<p>すすぎ</p>	<p>排水・脱水 動作をして からすすぎ の給水を始 めます。</p>	
洗った洗濯物をすすいで脱水したいとき すすぎ 脱水			<p>すすぎ</p>	<p>すすぎ</p>	
槽の水を排水したいときや、 干す前に脱水したいとき 排水のみ、脱水のみ					<p>排水のみは「1分」を 選び、脱水が始まっ たら電源を「切」にし てください。</p>

洗い・すすぎ・脱水のみを設定したり、それぞれを組み合わせで運転することができます。(洗濯内容は記憶されません)

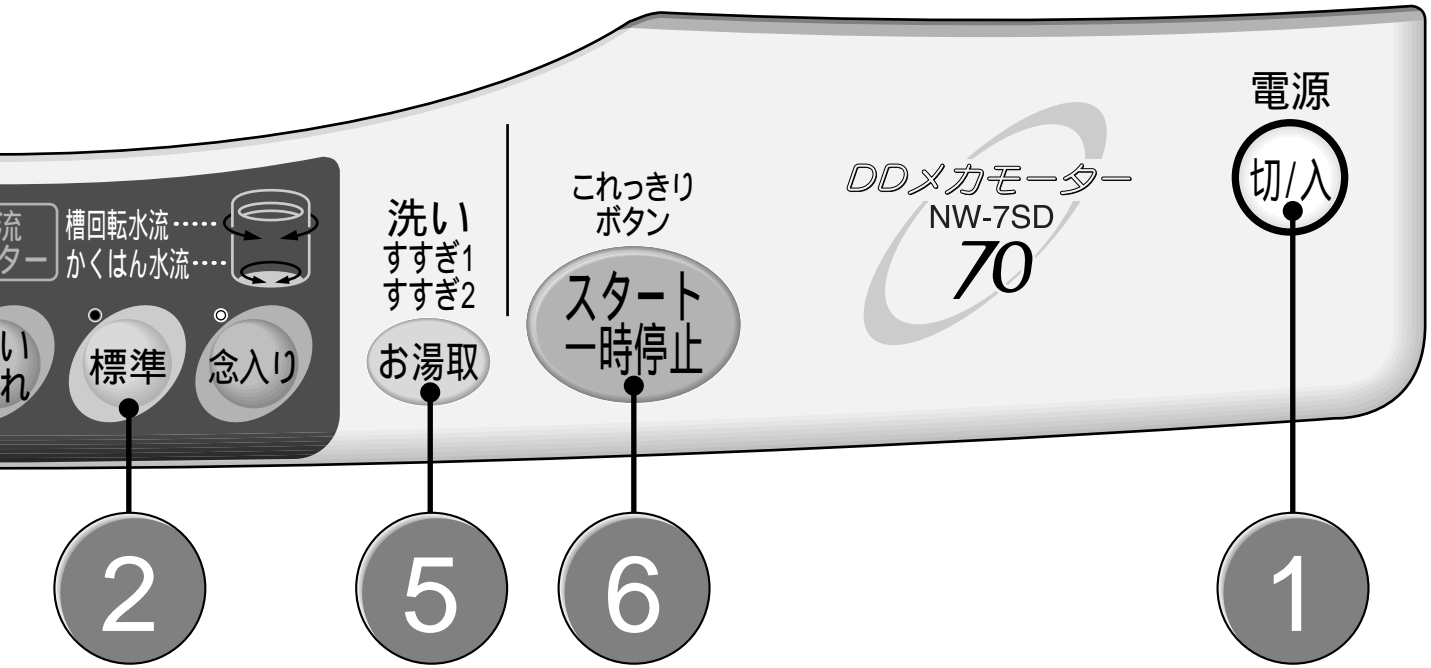

いろいろな洗濯

タンで スを設定する	5	6	7	終了 ブザー(メロディ)で お知らせします
→ 脱水 →			洗剤を入れ、 ふたを閉める	
→	風呂水を使うとき		ふたを開けて水量ボタンを押し、約3秒間表示される洗剤量(目安)に従って入れます。	洗濯液は残ったまま停止します。
→	お湯取	スタート一時停止	水量	すすぎ液は残ったまま停止します。
→	風呂水を使う行程を設定する	スタートボタンを押す		
→ 脱水 →	吸水については 14			
脱水 →				

●③、④ボタンは、ボタンを押すごとに表示が切り換わります。詳しくは 23

洗濯量と洗剤量・ソフト仕上剤量について

洗濯量	水量 (手動設定)	洗剤量 表示	計量スプーン 目安	合成洗剤		
				コンパクトタイプ		
				粉末		
			すりきり 1 杯 35g の計量スプーン	水 30L あたり 20g	水 30L あたり 15g	水 30L あたり 25g
7	62L	1.4 杯		49g	37g	62mL
6	59L	1.3 杯		47g	35g	59mL
	56L	1.2 杯		41g	31g	51mL
5	53L	1.1 杯		39g	29g	49mL
4	50L	1.0 杯		36g	25g	46mL
	46L	0.9 杯		31g	23g	38mL
3	41L	0.8 杯		27g	21g	34mL
	36L	0.7 杯		24g	18g	30mL
1	30L	0.6 杯		20g	15g	25mL
	24L	0.5 杯		16g	12g	20mL

洗剤量について

家庭用品品質表示法の改正に伴い、メーカーにより洗剤の標準使用量(水 30L に対し g)が表示されていないものもあります。洗剤容器にある「使用量の目安」を参考にしてください。

- 洗剤量(目安)表示は、コンパクト粉末洗剤に同梱されているスプーンを基準にしています。
- 軽い汚れの場合は、上の表の半分程度(5 ~ 6 割)が適当です。
- 洗剤は入れすぎないでください。すすぎが不十分になったり、泡による弊害が起こる場合があります。

洗濯量について

- 表の洗濯量は JIS (日本工業規格) で規定された布地を洗濯した場合のものです。洗濯物の種類、大きさ、厚さなどによって洗える量が変わります。
- 通常の衣類では洗える量は表示の 7 ~ 8 割が適当です。布の動きが止まるようであれば、洗濯物の入れすぎですので、布の動き具合を見て調節してください。

従来タイプ(参考)	
液体	
mL	水 30L あたり 40mL
	99 mL
	94 mL
	82 mL
	78 mL
	73 mL
	61 mL
	55 mL
	48 mL
	40 mL
	32 mL

粉石けん (天然油脂)
水 30L あたり 40g
99 g
94 g
82 g
78 g
73 g
61 g
55 g
48 g
40 g
32 g

ソフト仕上剤	
濃縮	普通(参考)
水 30L あたり 6.6mL	水 30L あたり 20mL
14 mL	49 mL
13 mL	47 mL
13 mL	41 mL
12 mL	39 mL
11 mL	36 mL
10 mL	31 mL
9 mL	27 mL
8 mL	24 mL
7 mL	20 mL
6 mL	16 mL

洗剤の種類と
使いかた

洗濯物の重さの目安



ブリーフ
(木綿 約50g)



長袖
アンダーシャツ
(木綿 約150g)



バスタオル
(木綿 約300g)



くつ下
(木綿 約50g)

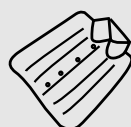

ブラウス
(混紡 約200g)

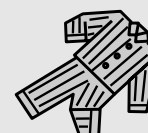

パジャマ
(上・下)
(木綿 約500g)



タオル
(木綿 約70g)



ワイシャツ
(混紡 約200g)



シーツ
(木綿 約500g)

洗剤・漂白剤・ソフト仕上剤の使いかた

洗剤の入れかた

使用量および使いかたは洗剤の説明書に従ってください

粉末合成洗剤

洗濯・脱水槽に直接入れます。

- 洗剤の溶けをよくするため、給水の水が落ちるところに入れてください。

予約運転のときは、洗剤・ソフト仕上剤投入ケースの粉末洗剤投入口に平らに入れます。コンパクトタイプを使用してください。

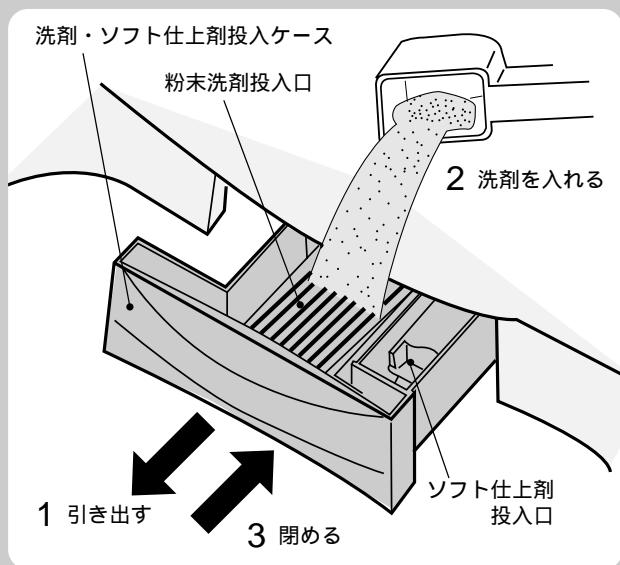

- ケースがぬれていると洗剤がこびりつきまので、ふいてから入れてください。
- ソフト仕上剤投入口には入れないように注意してください。

液体洗剤

付属の液体洗剤ケースを粉末洗剤投入口に取り付け、その中に直接入れます。取り付けかたは 41

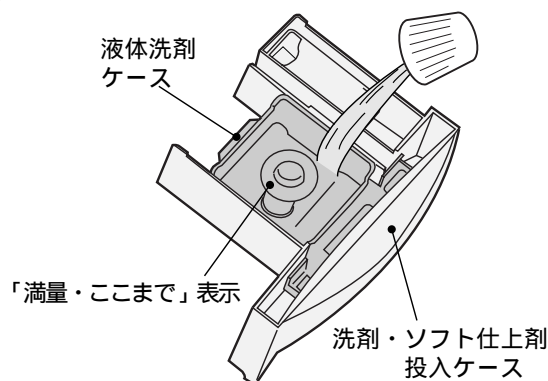

- 粘度が高い洗剤の場合は、水で2倍にうすめてから投入してください。
- 「満量・ここまで」表示以上入ると流れ出します。
- コンパクトタイプ専用です。

漂白剤

液体漂白剤

水で約2倍にうすめ、給水の水に溶かしながら少しずつ洗濯槽に入れます。

粉末漂白剤

洗剤と一緒に直接洗濯槽に入れます。

塩素系漂白剤は、直接洗濯物にかけないでください。また、色柄ものには使用しないでください。

ソフト仕上剤

お洗濯の始めにソフト仕上剤投入口に直接入れてください。

- 最終すすぎの前に自動投入されます。
- 予約運転のときは2倍にうすめて投入してください。
- 「ここまで」表示以上入れないでください。流れ出します。
- 濃縮タイプ専用です。

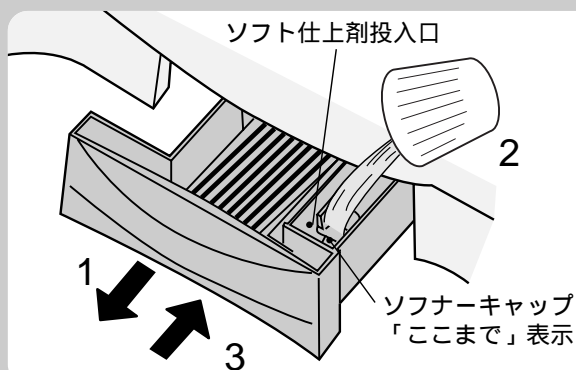

ご注意

洗剤・ソフト仕上剤投入ケースは、給水中に開閉しないでください。

- 水が飛び散ります。

洗剤・ソフト仕上剤投入ケースは、最後まで閉めてください。

- 脱水の振動で外れる恐れがあります。

液体洗剤ケースの取り付けかた

洗剤・ソフト仕上剤投入ケースを本体から取り外して行ってください。

- 1 洗剤・ソフト仕上剤投入ケースを引き出し、持ち上げるようにして外す。

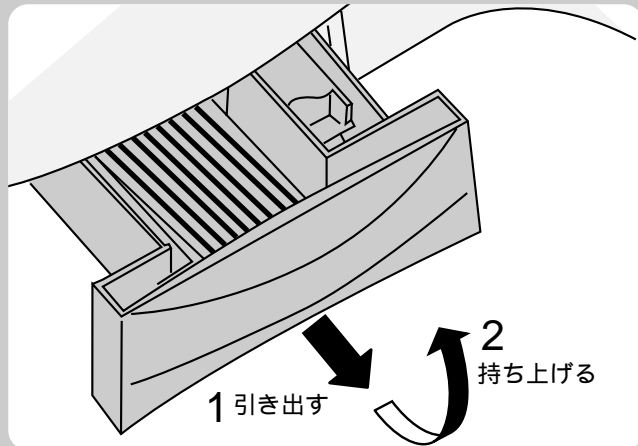

- 2 粉末洗剤トレイを外す。

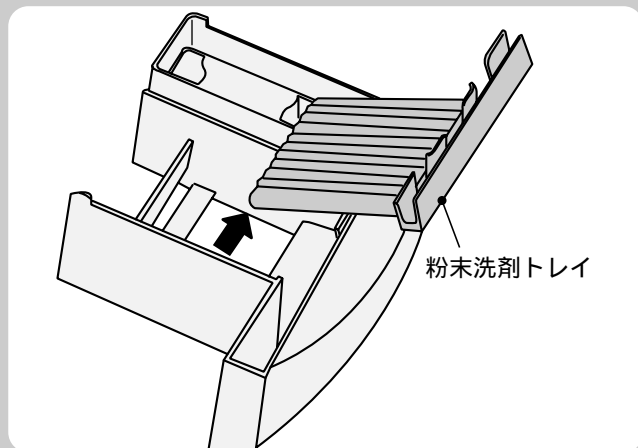

- 3 液体洗剤ケースを取り付ける

- 液体・ソフト仕上剤投入ケースのミゾに液体洗剤ケースのガイドを入れ、下まで押し込んでください。

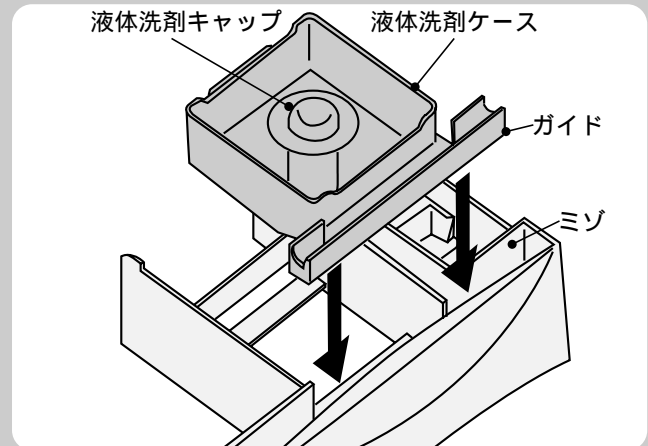

- 4 洗剤・ソフト仕上剤投入ケースを本体に戻す。

- ケースを本体に入れるとき、本体の突起と液体洗剤ケースの突起が当たらないように下に傾けながら入れてください。

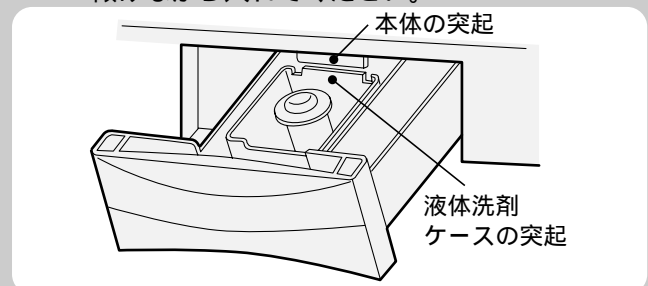

- 無理な力をかけないでください。ツメなどが破損する恐れがあります。

粉末洗剤トレイの取り付けかた

洗剤・ソフト仕上剤投入ケースを本体から取り外して行ってください。

- 1 波板の先端を洗剤・ソフト仕上剤投入ケースのリップの間に入れる。
● 「セット位置」の表示を目安にしてください。

- 2 粉末洗剤トレイのガイドを洗剤・ソフト仕上剤投入ケースのミゾに入れる。

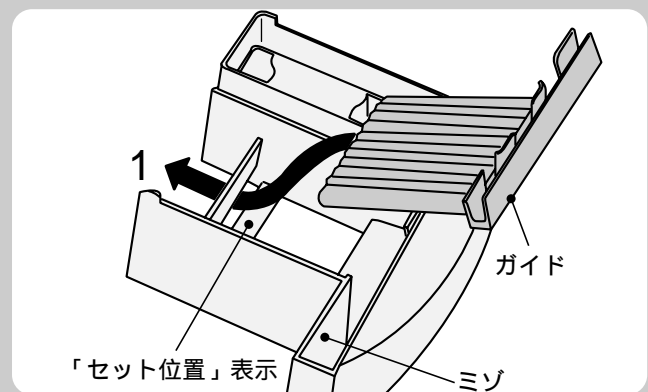

洗剤の種類と

お願い

「洗剤・ソフト仕上剤投入ケース」、「粉末洗剤トレイ」、「ソフナーキャップ」、「液体洗剤ケース」、「液体洗剤キャップ」を紛失または破損したときには販売店でお買い求めください。部品番号などは  59

粉石けん(天然油脂)を使う

粉石けんを使うとき、合成洗剤を約 1 割混ぜると石けんかす(金属石けん)の発生を抑えることができます。

洗濯機で直接溶かす場合

- 1 電源スイッチを入れ、「洗いのみ」5分を設定し、水量を「24L」にセットし、運転を始める。
「洗いのみ」の設定のしかた  36



- 2 かくはんが始まったら粉石けんを入れる。

- 3 粉石けんが溶けたら電源スイッチを「切」にして、洗濯物を入れる。
 - 洗濯物を十分、洗濯液に浸します。

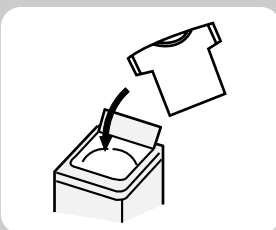

- 4 電源スイッチを「入」にして、お望みのコースを選び運転する。
 - 水が入っていますので、洗剤量、水量は多めに表示されることがあります。

粉石けんが溶けにくいとき

- 1 バケツなどに30ぐらいのぬるま湯を約5L用意する。

- 2 十分かき回しながら適正量の粉石けんを少しずつ入れる。

- 粉石けんが固まったり、粉が残ったりしないよう、十分溶かしたあと、槽に入れます。



お願い・ご注意

- 粉石けんは合成洗剤に比べ洗濯物に残りやすいので、すすぎは十分行ってください。よくすすがないと黄ばみや、においの原因になります。
- 使用量が多すぎたり、低温の水に直接入れたりしますと、完全に溶けない石けん分がホースや槽の内側に付着し、浮き上がって洗濯物を汚すことがあります。

次の場合は粉石けんを使用しないでください。

- 予約運転のとき
槽内で固まる恐れがあります。
- 「ふとん」コースや「ドライ」コースのとき

洗濯液を2度使う・洗濯のりを使う

洗濯液を2度使うとき

- 1 1回目の洗濯物を「洗い」のみ行う。
 36



- 2 2回目の洗濯物を入れ、お望みのコースで洗濯する。

- 洗濯物に応じた水量をセットします。



- 3 1回目に洗った洗濯物を「すすぎ」「脱水」する。
 36

- 洗濯物に応じた水量をセットします。

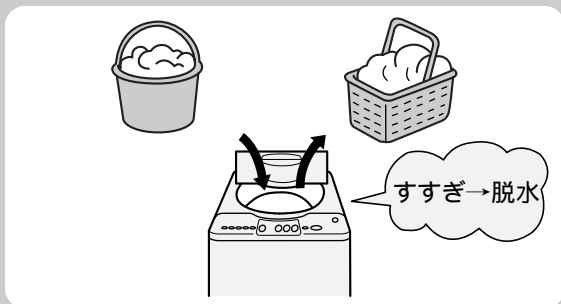

洗濯のりを使うとき

洗濯のりについて

化学合成のり(酢酸ビニール系、PVAC)と表示されているものに限りです。

- 上記以外ののりは、洗濯機の故障の原因となる恐れがありますので、成分表示をご確認ください。

洗濯のりの量

洗濯のりに表示されている分量を目安にしてください。

のり付けできる量

3.0kg以下  38

- 1 洗濯が終わったら、のり付けしたい衣類を槽に入れる。

- 2 電源スイッチを入れ、「標準」コースを選ぶ。

- 3 水量、洗い、脱水をセットする。
 36

水量	洗い	すすぎ	脱水
46L	6分	設定なし	1分

- 4 スタートボタンを押す。

- 5 かくはん翼が回転し始めたら洗濯のりを入れ、ふたを閉める。

ご注意

- のり付けした衣類は、乾燥機で乾かさないうでください。

のり付けしたあとは

残った洗濯のりを流すため必ず槽洗浄をしてください。

- 1 「標準」コースを選ぶ。

- 2 水量、洗い、脱水をセットする。
 36

水量	洗い	すすぎ	脱水
62L	6分	設定なし	1分

- 3 スタートボタンを押す。

洗剤の種類と

上手なお洗濯

ブザー(メロディ)音を変えたいときは

メロディアラームは、普通の電子ブザーに変えることができます。
また、終了ブザーを消すこともできます。次の手順で行ってください。

ブザー(メロディ)音を変えたいとき

- 1 電源スイッチを「入」にする。
- 2 水量ボタンを3秒以上押す。
 - メロディアラームに戻す場合には、電源スイッチを「入」にして、水量ボタンを3秒以上押ししてください。

終了ブザーを消したいとき

- 1 電源スイッチを「入」にする。
- 2 スタートボタンを3秒以上押す。
 - 終了ブザーありに戻す場合には、電源スイッチを「入」にして、スタートボタンを3秒以上押ししてください。

使用上のご注意

鋭利な物でボタンを押さない



- 破損・故障の原因になります。

洗剤は入れすぎない

- 多く入れても洗浄力はそれ程変わりません。
- 逆にすすぎが不十分になったり、泡による弊害の恐れがあります。

テレビやラジオを近づけない

- テレビに線が入ったり、ラジオ・テレビの雑音の原因になります。

電源を「切」にしたあと、約10秒間は「入」を受け付けません。

- 駆動部保護のための待機時間です。

クリーンフィルターを外して風呂水を吸水しない

- 風呂水ポンプの故障の原因になります。

結露に注意

- 夏季など湿度が高いとき、冷水などの使用で洗濯機の外側が結露し、床面をぬらすことがあります。
- この場合は、洗濯機用トレー(YT-1)の使用をお勧めします。 59

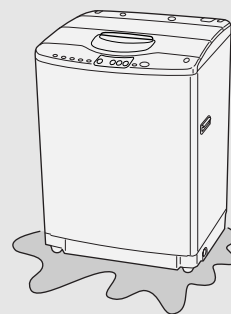

洗濯物は入れすぎない

- 衣類のはみ出しの原因になります。洗濯物の入れかたは 13

脱水終了時、ふたロックが解除されても槽が回っているとき

- ただちに使用を中止し、修理を依頼してください。

運転中は電源プラグを抜かない

- 故障の原因になりますので、必ず一時停止あるいは電源を「切」にしてから、プラグを抜いてください。

入浴剤の入った風呂水を使うときは、入浴剤の注意書きに従う

- 色移りや変色を防ぐためです。

お手入れのしかた

ご使用後は次の手順でお手入れをしてください。

洗濯槽のお手入れ (清潔に洗濯するために)

ステンレス槽は石けんかすやかびがつきにくくなっていますが、長期間のご使用で、石けんかすが発生し衣類を汚すことがあります。

約2か月に一度、次の手順で洗濯槽を洗ってください。

- 1 電源スイッチを入れ、「標準」コースを選び、「洗い」のみ15分をセットする。☞ 36

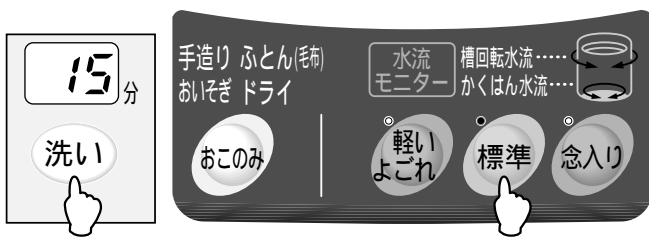

- 2 水量を「62L」にセットし、スタートボタンを押す。

- 満水になって、かくはんが始まったら水量ボタンを押し続け、給水が止まるまで水を追加してください。

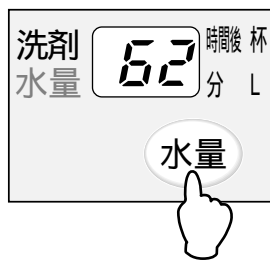

- 3 市販の酸素系漂白剤250gを洗濯槽に入れる。

- 4 「洗い」15分が終わったら、そのまま約2時間放置する。

- 5 運転が終わったら、ためすぎ「2回」、脱水「1分」にセットして運転する。☞ 36

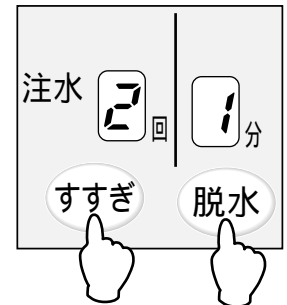

お願い

- 漂白剤は、ご使用の漂白剤の注意書きをよくお読みになってお使いください。
- 約40のお湯をご使用になると、さらに洗浄効果が上がります。
- 万一、石けんかすが発生した場合には、別売りの洗濯槽クリーナー(☞ 59)をご使用ください。

さびにご注意

ステンレス槽は、さびにくい性質を持っていますが、次のような場合には、さびが発生することがあります。

- ① ヘアピンやピンなどの、さびやすい鉄製品が槽に残り、接触したまま放置したとき。
- ② 赤さびや鉄粉などの混じった水が槽内に入って、赤さびが槽に付着したとき。

さびに気がついたら、市販のクリームクレンザーをスポンジか布につけて、さびを取り除いてください。(詳しくは洗剤の表示をご覧ください)

- 金属たわしなどは槽を傷つけ、槽がさびやすくなりますので使用しないでください。



さびの発生を防ぐために、次のことをお守りください。

- 長期間、槽に水を入れたままにしないでください。
- 塩素系の漂白剤を槽に入れたまま、長期間放置しないでください。



お手入れのしかた(続き)

凍結の恐れのあるとき

- 1 水栓を閉じて、給水ホースを外す。(外しかたは  52)
- 2 給水ホースをたるまないように、下に向ける。
- 3 30秒ぐらい運転して止める。
 - 給水ホース内の残水を抜きます。
- 4 浴槽からクリーンフィルター(お湯取ホース)を取り出し、吸水つぎてを外す。(吸水つぎての外しかたは  53)
- 5 排水ホースを倒す。
- 6 「脱水」のみをセットして、30秒ぐらい運転する。 36
- 7 電源スイッチを「切」にする。
 - 槽と排水ホース内の水を抜き、排水バルブを開いたままにするためです。

この洗濯機は、呼び水式風呂水ポンプを使用しています。このため、風呂水ポンプの内部には、常に水が残っています。寒冷地でのご使用など凍結の恐れのある場合は、洗濯機の後ろ側(上部)を毛布などで保温してください。

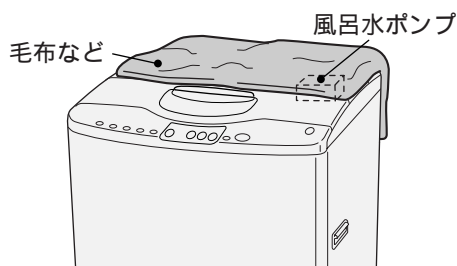

もし凍結したときには

- 1 給水ホースを外し、約40℃程度のお湯につける。
 - お湯取ホース、クリーンフィルターも同様にお湯につけます。
- 2 槽に約40℃程度のお湯を入れて放置する。
- 3 給水ホースをおよびお湯取ホースをつなぎ、水栓を開ける。
- 4 電源スイッチを入れ、スタートボタンを押し、放置する。(給水弁を解凍します) 通電時の熱で給水弁が解凍され、給水しはじめます。(約20分程度)
- 5 次の3点を確認する。
 - ①手で洗濯槽を回せるかどうか
→ 回せることを確認
 - ②電源スイッチを入れ「排水のみ」 36 をスタートし、排水するかどうか
→ 排水することを確認
 - ③風呂水が吸水されるかどうか
→ 吸水することを確認

風呂水ポンプの解凍には、時間がかかる場合があります。吸水できないまま運転した場合は、自動的に水道水に切り替わります。

確認できない場合は、2～4を繰り返してください。

糸くずフィルターのお手入れ (毎回のお洗濯ごとに必ず行ってください。)

上部糸くずフィルター

上部糸くずフィルターの切り欠き部からの水あふれで、フィルターが目詰まりをお知らせします。

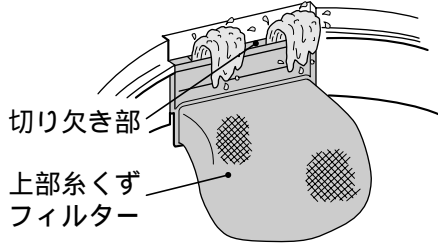

1 フィルターわくを外す。

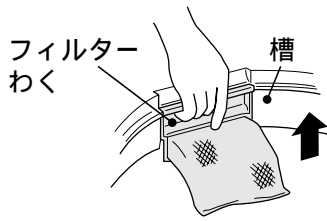

2 糸くずを取り除き、目詰まりを洗い落とす。

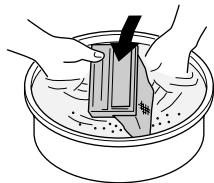

3 フィルターわくを確実に差し込む。

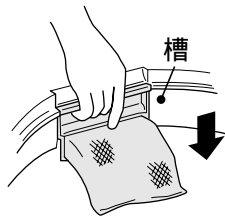

お願い

- 上部、下部糸くずフィルターは消耗品です。ネットが破れたときは、販売店でお買い求めください。(部品番号 NW-7S2-025)
- 59 (部品番号 NW-7P5-010)

下部糸くずフィルター

1 つめを押したまま手前に倒し、フィルターを取り出す。

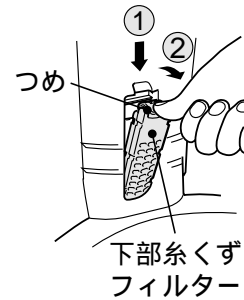

2 フィルター開いて糸くずを取り除く。

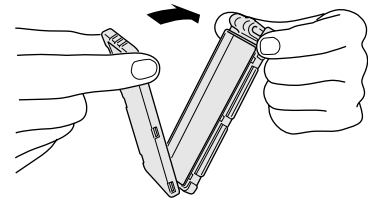

3 フィルターを閉じて、下部糸くずフィルターを槽に取り付ける。



ご注意

- 下部糸くずフィルターを取り出したとき、槽のくぼみにヘアピンや硬貨などを落とさないように注意してください。
- 下部糸くずフィルターを外した状態でお洗濯をしないでください。衣類を傷つける恐れがあります。

お手入れのしかた(続き)

クリーンフィルターのお手入れ

クリーンフィルターおよびフィルターなどにごみが詰まったまま使用すると、風呂水ポンプの吸水性能が下がり、風呂水の出かたが悪くなります。

1 ストレーナを回しながらひっぱります。

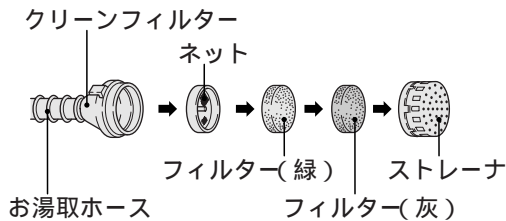

4 お湯取りホースの中に、強い水流で水道水を流し込み、ホースの中のごみを洗い流してください。

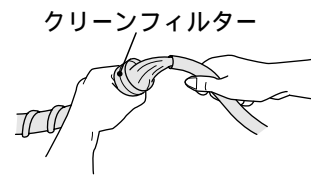

2 ストレーナとフィルターを水洗いします。

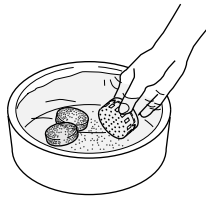

5 元どおりに取り付けます。
ネットとフィルターを入れてからストレーナを取り付けてください。

ご注意

- ネット、フィルターおよびストレーナは、必ず取り付けてご使用ください。取り付けないと、風呂水ポンプの故障の原因になります。

3 ネットは歯ブラシなどで掃除します。



お願い

- 長期間ご使用にならないときは、お湯取ホースの水をよく抜いておいてください。
- 冬期にお湯取ホースが凍結すると、ひび割れが生じ、吸水できない場合があります。

- ネット、フィルターは消耗品です。
フィルターを紛失または破損したときは、販売店でお買い求めください。
(フィルター(緑)×灰)セット 部品番号 NW-8S3-041)  59
(ネット 部品番号 NW-7S-057)

- お湯取ホースがつぶれたり破損した場合は、販売店でお買い求めください。
(お湯取ホース(約4m) 部品番号 NW-9S3-031)  59
(お湯取ホース(約7m) 部品番号 NW-9S3-028)

洗剤・ソフト仕上剤投入ケースのお手入れ

洗剤・ソフト仕上剤投入ケースを外してお手入れしてください。

ケースの外しかた、取り付けかた  41

粉末洗剤投入口

洗剤が残っている場合は、ふき取ってください。

ソフト仕上剤投入口

汚れがひどいときは、ソフナーキャップを外し、約50 程度のお湯を入れて5～10分間放置したあと歯ブラシなどで掃除してください。

- お手入れ後、ソフナーキャップは必ず底につくまで押し込んでください。
自動投入できなくなります。

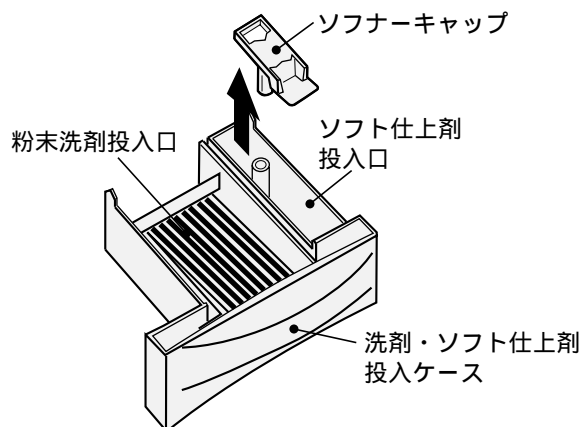

風呂水吸水口のお手入れ

ポンプフィルターにごみが詰まったまま使用すると風呂水ポンプの吸水性能が下がり、風呂水の出かたが悪くなります。

- 1 風呂水吸水口からお湯取ホースを外す。
(外しかたは  53)
- 2 風呂水吸水口の中からポンプフィルターを取り出す。
 - ポンプフィルター中央部の突起をつまみながら引き上げてください。
 - 指でつまめない場合は、ペンチなどでつまみながら引き上げてください。
- 3 ポンプフィルターに付いたごみを洗い流す。
- 4 元どおり取り付け。

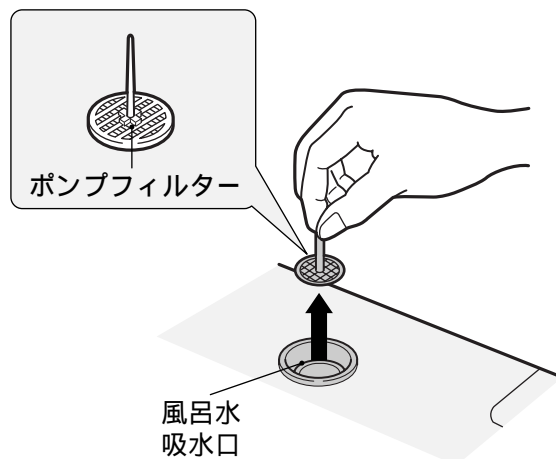

ご注意

- ポンプフィルターは必ず取り付けてください。取り付けないと風呂水ポンプの故障の原因になります。

お願い

- ポンプフィルターを紛失または破損したときは販売店でお買い求めください。
(部品番号 NW-7S-052)  59

お手入れのしかた(続き)

給水口のお手入れ

ごみがたまると水の出が悪くなります。

1 水栓を閉じて、給水ホースを外す。
(外しかたは  52)

2 給水口の網にたまったごみを、取り除く。
●ごみが取れにくいときは、網を外して掃除します。

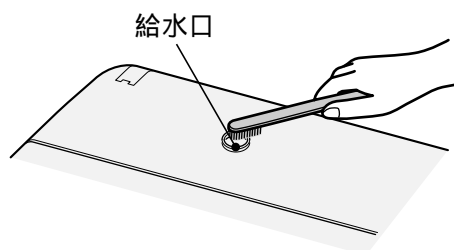

ご注意

●外した網は必ず元に戻してください。戻さないと給水弁の故障の原因になります。

本体のお手入れ

●本体やパネル部の汚れは、柔らかい布でふき取ってください。



⚠ 警告



お手入れするときなどは、
本体各部に直接水をかけない。
●ショート・感電の原因となります。

ご注意

- ベンジン、シンナー、クレンザー、アルカリ性洗剤、弱アルカリ性洗剤、ワックスなどでふいたり、たわしでこすらないでください。
- 化学ぞうきんをご使用の際は、注意書きに従ってください。
- 洗濯機のふたなどのプラスチック部分に洗剤がついたときは、すぐにふきとってください。放置すると傷むことがあります。

据え付け

洗濯機の据え付けは、必ずお買い上げの販売店、または専門工事店にご依頼ください。
詳しくは「据付説明書」をお読みください。

⚠ 警告



アース接続

アース線は必ず取り付ける。

- アース線を取り付けないと漏電のとき感電することがあります。アースの取り付けは、必ず電気工事店または販売店にご相談ください。

⚠ 注意



水もれ

洗濯前は必ず水道栓を開いて、水もれがないか確認する。

- ねじがゆるんだりしていると、水もれして思わぬ被害を招くことがあります。

ワンタッチつぎての取り付けかた

ワンタッチつぎての取り付け

- 1 水栓の直径を確認する。
- 直径が2cm以上のときは、つぎてリングを外します。

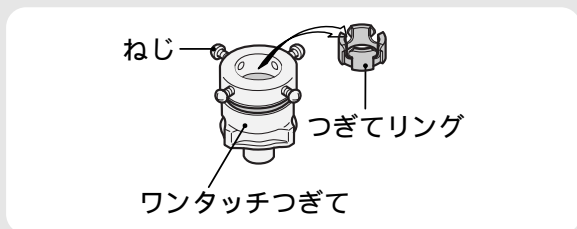

- 2 つぎて①、②とのすき間(約4mm)を確認する。
- つぎて②を矢印方向に回し、すき間を調節します。

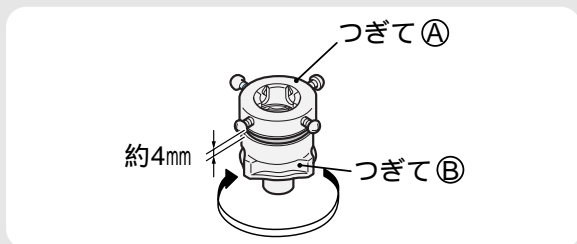

- 3 パッキングを水栓にまっすぐ押し付け、4本のねじを均等に締める。

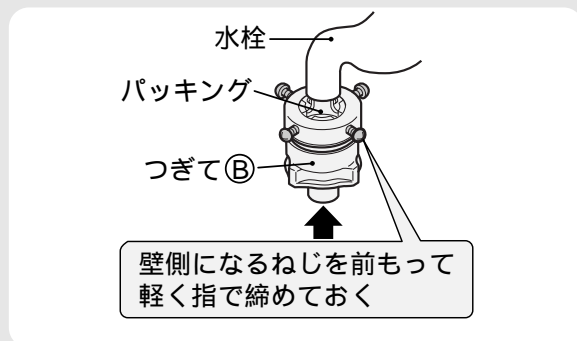

- 4 つぎて②を矢印方向に回し、つぎて①と②のすき間を約2mm以下にする。



⚠ 注意



- ワンタッチつぎてを必ず使用し、つぎて②をしっかり締める。
- 水漏れの原因になります。

- 長期間のご使用で、ねじやつぎて①、②が緩んだりすると、水漏れして思わぬ被害を招くことがあります。2～4の手順により取り付け直してください。
- ねじやつぎて①、②をさらに締めつけたり、付け直しても不具合なときはワンタッチつぎてと給水ホースを取り換えてください。
(転居のときなど、ワンタッチつぎてを取り付け直すときにも同じ作業を行ってください)

据え付け(続き)

給水ホースの取り付けかた・外しかた

水 栓

取り付けかた

- 1 スライダーを押し下げ、ワンタッチつぎてに差し込む。
- 2 スライダーを離して、「パチン」と音がするまで給水ホースを押し上げる。
 - 給水ホースをひっぱり、簡単に抜けないことを確認します。

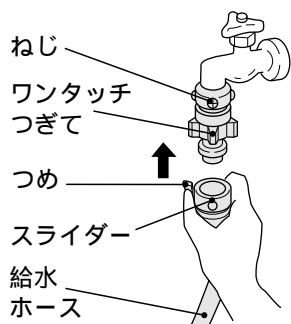

外しかた

- 1 水栓を閉じる。
- 2 スタートボタンを押して約15秒間運転する。
 - 外すときの水の飛び散りを防ぐためです。
- 3 つめを外し、スライダーを押し下げながら、給水ホースを外す。

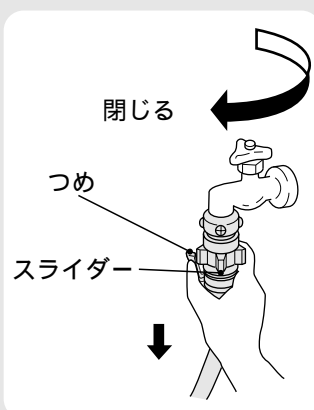

本 体

ユニオンナットを矢印方向に回して、給水口にしっかり締めつけます。

⚠ 注意



給水ホースの本体接続のナットはしっかり締めつける。
● 水漏れの原因になります。



- ユニオンナットの締めつけが十分でないと、水漏れします。
- 外すときは、ユニオンナットをゆるめて外します。
- 給水ホースおよびワンタッチつぎては、付属品を使用してください。
- 長期のご使用でねじ、ワンタッチつぎてやユニオンナットが緩んだりすると水漏れして思わぬ被害を招くことがあります。緩んでいる場合は、さらに締めつけてください。
- ねじやワンタッチつぎてをさらに締めついたり、付け直しても不具合なときは、ワンタッチつぎてと給水ホースを取り換えてください。

除湿形乾燥機と組み合わせるとき

- 1 ドレン用キャップを開ける。(洗濯機の右側後部)
- 2 内部のパイプに乾燥機の排水ホースを回しながら、奥まで差し込む。
- 3 乾燥機の排水ホースをひっぱり、簡単に抜けないことを確認する。
 - 水栓や風呂水ポンプにつながらないでください。

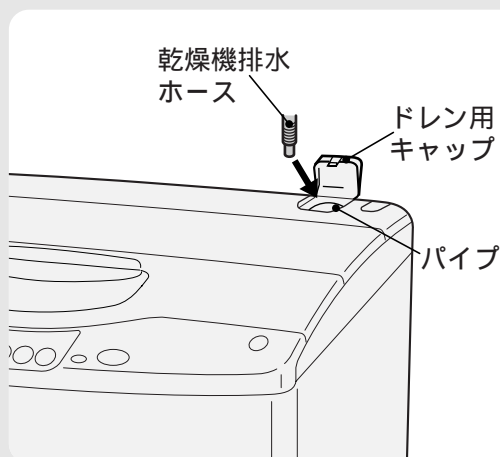

お湯取ホースの取り付けかた・外しかた

ご使用になる前に必ずお湯取ホースにクリーンフィルターを取り付けてください。👉 据付説明書

取り付けかた

- 1 風呂水吸水口キャップを外す。
- 2 お湯取ホースの吸水つぎてを風呂水吸水口のパイプに確実に差し込む。
 - 吸水つぎてのつめをパイプに引っ掛け、抜けないことを確認してください。
 - 吸水つぎてには、Oリングが付いています。Oリングを外したり傷つけないでください。外すと空気が入り込み、吸水できなくなります。

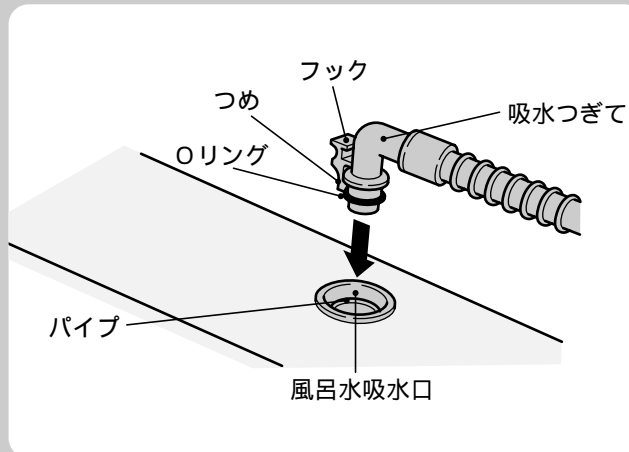

外しかた

- 1 水栓を閉じる。
- 2 浴槽からクリーンフィルター（お湯取ホース）を取り出す。
- 3 お湯取を設定しスタートボタンを押して、風呂水ポンプを運転させる。
 - ホース内の残水を吸い上げるためです。
- 4 風呂水ポンプから水が出なくなったら、電源スイッチを「切」にする。
- 5 吸水つぎてを取り外す。
 - 吸水つぎてのフックを指で押し、つめを外してゆっくり持ち上げます。外すときの水の飛び散りを防ぐためです。

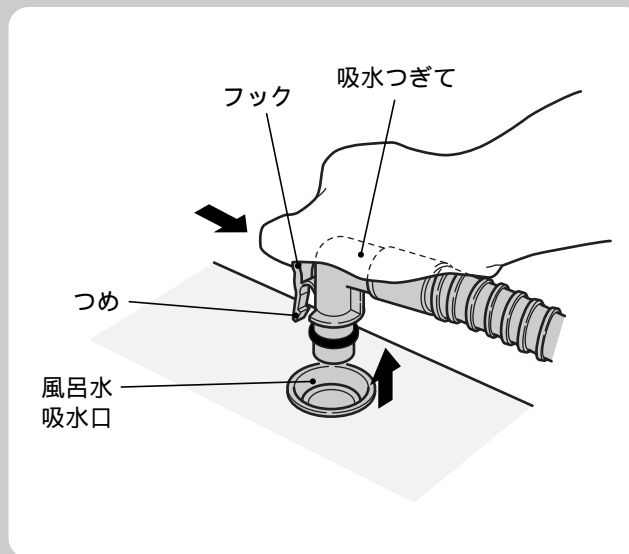

お湯取ホース掛けの使いかた(お洗濯キャップの保管例)

付属のお湯取ホース掛けを使うと、お湯取ホース、お洗濯キャップを簡単に収納できます。





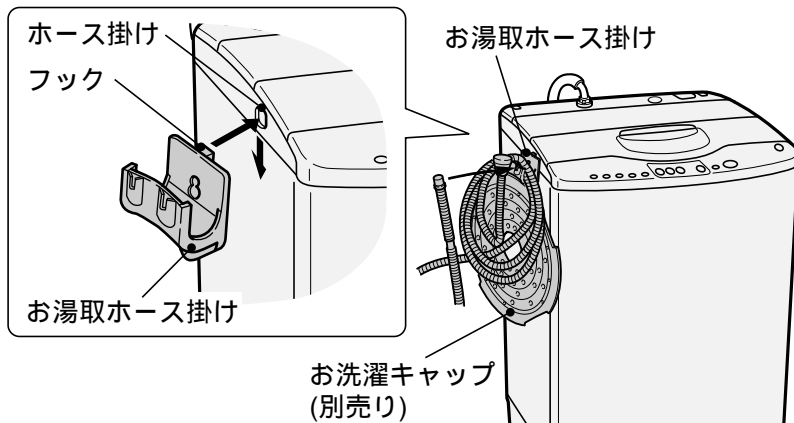



お湯取ホース掛けのセットのしかた

- お湯取ホース掛けのフックをホース掛けの穴に入れて止まるまで押し下げてください。









故障かなと思ったら

異常報知について 次のときは、表示の点滅やブザーで異常をお知らせします。

表示	お知らせ内容	点検するところ	処置
C1	給水できない (30分たっても満水にならないとき)	<ul style="list-style-type: none"> ● 水栓は全開していますか。 ● 水道は凍結していませんか。 ● 断水していませんか。 ● 給水口の網にごみがたまっていませんか。 	スタート一時停止 ▼ 異常を取り除く ▼ スタート一時停止 ▼ 運転再開
C2	排水できない (5分たっても排水が終わらないとき)	(排水ホースについて点検してください) <ul style="list-style-type: none"> ● 倒していませんか。 ● つぶれていませんか。 ● 先端が水につかいていませんか。 ● 砂やどろ、糸くずなどが詰まっていますか。(排水口も点検) ● 凍結していませんか。 ● 正しくセットしていますか。  据付説明書 	スタート一時停止 ▼ 異常を取り除く ▼ スタート一時停止 ▼ 運転再開
C3	槽回転できない (槽回転洗い・すすぎ回転シャワーすすぎ脱水)	<ul style="list-style-type: none"> ● ふたが開いていませんか。 	閉じる ▼ 運転再開
C4	脱水途中止まり	<ul style="list-style-type: none"> ● 洗濯物が片寄っていませんか。 	一時停止し、片寄りを修正後、ふたを閉めスタート
C5	風呂水吸水できない (10分たっても満水にならないとき)	<ul style="list-style-type: none"> ● 浴槽の中に残り湯はありますか。 (お湯取ホースについて点検してください) ● 正しくセットしていますか。  据付説明書 ● クリーンフィルターにごみが詰まっていますか。(風呂水吸水口のポンプフィルターも点検) ● 余分なたるみなどの抵抗がありませんか。 ● 先端が浴槽の中に入っていますか。 ● 亀裂・ひび割れはありませんか。 ● 吸水つぎては風呂水吸水口に確実に入っていますか。  53 	水道水に切り換わり運転は継続されています。 ポンプ運転を続けるには  15
Cp	風呂水ポンプ空運転 (3分間連続したとき)	<ul style="list-style-type: none"> ● 浴槽の中に残り湯はありますか。 (お湯取ホースについて点検してください) ● 正しくセットしていますか。  据付説明書 ● クリーンフィルターにごみが詰まっていますか。(風呂水吸水口のポンプフィルターも点検) ● 余分なたるみなどの抵抗がありませんか。 ● 先端が浴槽の中に入っていますか。 ● 亀裂・ひび割れはありませんか。 ● 吸水つぎては風呂水吸水口に確実に入っていますか。  53 	水道水に切り換わり運転は継続されています。 ポンプ運転を続けるには  15
C8	ふたがロックできない (ふたが完全に閉じていないとき)	<ul style="list-style-type: none"> ● ふたの下に異物などが入っていませんか。 	異常を取り除く ▼ 運転再開
C8	槽回転できない (洗い、すすぎ、脱水)	<ul style="list-style-type: none"> ● 洗濯物が片寄っていませんか。 ● 洗濯機は水平になっていますか。  据付説明書 	一時停止し、片寄りを修正後、ふたを閉めスタート
	ふたのロックが解除できない	<ul style="list-style-type: none"> ● 一時停止し、再スタート。 	再度「C9」が出た場合は、修理を依頼してください
C9	ふたのロックが解除できない	<ul style="list-style-type: none"> ● 一時停止し、再スタート。 	再度「C9」が出た場合は、修理を依頼してください

修理を依頼される前に

次の点をもう一度お調べください

現象	原因
運転しない	<ul style="list-style-type: none"> ● 停電していませんか。 ● 電流ヒューズ、ブレーカーが切れていませんか。 ● 電源プラグは確実に差し込まれていますか。 ● 電源スイッチは入っていますか。 ● 水栓は開いていますか。 ● 予約にセットしていませんか。  32 ● スタートボタンは押しましたか。
給水しない 風呂水吸水しない かくはんしない 槽回転しない 脱水しない	<p>「異常報知について」の 点検するところ を参照ください。  54</p>
ふたが開かない	<ul style="list-style-type: none"> ● 電源スイッチは入っていますか。 脱水の途中で電源を切ったり、停電があると、ふたがロックされたままになっています。電源を入れるとロックが解除します。
運転中、ふたが開かない	<ul style="list-style-type: none"> ● チャイルドロック(いたずら防止モード)の設定になっていませんか。  11
異常な音がする	<ul style="list-style-type: none"> ● 洗濯機が傾いたり、がたついていませんか。  据付説明書 ● ヘアピンや金物など異物がまぎれこんでいませんか。
終了ブザーが鳴らない	<ul style="list-style-type: none"> ● 終了ブザーを消す設定になっていませんか。  44
水もれする	<ul style="list-style-type: none"> ● 水栓の形状は適していますか。  据付説明書 ● ワンタッチつぎでの取り付けやユニオンナットの締め付けがゆるんでいませんか。  据付説明書および 51
水がたまらない (バケツなどで水を入れるとき)	<ul style="list-style-type: none"> ● 電源スイッチは入っていますか。 脱水の途中で電源を切ったり、停電があると排水バルブが開いたままになっているためです。電源を入れるとバルブが閉まります。

電源オートオフについて

運転が終了すると電源スイッチは自動的に「切」になります。
次の状態で1時間以上放置されると、電源スイッチは自動的に「切」になります。

- ① 一時停止の状態
- ② ふたを開けたままの状態
- ③ 54 ページのような異常報知状態

電源スイッチを入れて、スタートボタンを押さないで、5分放置したときは電源スイッチは自動的に「切」になります。

「F9」エラー表示時はキー操作を受け付けません

回転数センサーの故障によるものです。
約5分間はキー操作を受け付けず、ふたはロックされたままになります。
約5分待って電源を入れ直してください。
電源を入れるとふたは開きますが、必ず修理を依頼してください。

故障かなと思ったら(続き)

こんなときは故障ではありません

現象	理由
<p>風呂水吸水について</p> <p>お湯取の設定でも水道水から給水される</p> <p>スタートしてもすぐに風呂水が吸水されない</p>	<ul style="list-style-type: none"> ●風呂水ポンプに呼び水をするためです。👉 15 ●お湯取ホース内の空気を抜き、風呂水を吸い上げ始めるのに約3分間かかります。
<p>給水について</p> <p>洗濯の途中で給水する</p> <p>すすぎから始めると給水されない</p> <p>給水ホースをセットして水栓を開くと給水口から水が出る</p>	<ul style="list-style-type: none"> ●洗濯中に水位が下がると、自動的に水が補給されます。 ●排水・脱水動作をしてからすすぎの給水を始めます。 ●ウォーターハンマー低減弁を使用しているため、弁の閉止に時間がかかるためです。
<p>音について</p> <p>槽を手で動かすと「シャワシャワ」という音がする</p> <p>洗いをスタートさせたときや、槽回転洗い開始時に「コン」「カチーン」という音がする</p> <p>脱水開始時「カチャ」という音がする</p> <p>脱水加速中に「ブーン」という音がする</p> <p>脱水高速回転中に「ブーン」「コン」という音がする</p> <p>脱水のブレーキ時、うなり音がする</p>	<ul style="list-style-type: none"> ●脱水時の振動を低減するための流体バランサーの音です。 ●クラッチの切換動作の音です。(音の大きさは、タイミングにより異なります) ●クラッチの切換動作の音です。(音の大きさは、タイミングにより異なります) ●モーター ON-OFF の電磁音です。 ●脱水回転数を制御するために、モーターを ON-OFF させている音です。 ●電磁ブレーキの音です。
<p>すすぎについて</p> <p>回転シャワーすすぎがためすすぎまたは注水すすぎに変わる</p>	<ul style="list-style-type: none"> ●洗濯物が片寄って、安全スイッチが働いたためです。
<p>水位について</p> <p>洗濯量に対して水位が低い</p> <p>洗濯量に対して水位が高い</p>	<ul style="list-style-type: none"> ●洗濯物が水面から少し出る程度に水位を設定しています。かくはんにより、上下を入れ替えながら洗います。 ●化せん、ポリエステルなどの衣類は軽いため水位が低くなる場合があります。 ●ぬれた衣類や槽に水が残っているときは水位が高くなります。

こんなときは故障ではありません

現象	理由
槽回転について 回転給水開始時、脱水開始時に槽が左回転する 脱水停止時、槽が左回転する	<ul style="list-style-type: none"> ●クラッチの切換動作のためです。 ●電磁ブレーキによるものです。
脱水について 脱水の途中で給水する 脱水の途中ですすぎに変わり給水する 間欠的に脱水する	<ul style="list-style-type: none"> ●洗濯物が片寄って、安全スイッチが働いたためです。(安全スイッチは、脱水 20 回に 1 回程度は働くことがあります) 次のすすぎは、自動的に注水すすぎに変わることがあります。 ●洗濯物が片寄って、安全スイッチが働いたためです。脱水・かくはん運転を行い、布の片寄りをほぐしたあと、再度脱水します。 ●脱水を効果的に行うためやセンサーにより脱水回数を制御しているためです。
ふたロックについて 脱水中、一時停止してもすぐにふたが開かない	<ul style="list-style-type: none"> ●ブレーキをかけ、槽が完全に停止してからふたロックを解除します。(約 50 ~ 60 秒)
糸くずフィルターについて 上部糸くずフィルターから水が流れ出ない	<ul style="list-style-type: none"> ●水量が「50L」以下のときは、上部糸くずフィルターから水が流れ出ないことがあります。(下部糸くずフィルターで捕集します)
ソフト仕上剤について ソフト仕上剤がこぼれ出てしまう	<ul style="list-style-type: none"> ●ソフト仕上剤投入口の「ここまで」より多く、仕上剤や水を入れると自然に流れ出します。 ●洗剤・ソフト仕上剤投入ケースを勢いよく閉めると流れ出ることがあります。
洗濯時間について 予約時間がすぎているのに洗濯が終わらない 残時間が増減する	<ul style="list-style-type: none"> ●給水量が少ない場合は、仕上がり時間を超えて運転することがあります。 ●給水の状態によって残時間を修正します。
電源スイッチについて 電源スイッチを「切」「入」とすると受け付けられないことがある	<ul style="list-style-type: none"> ●駆動部保護のため、電源スイッチを切ったあと約 10 秒間は電源スイッチを受け付けません。
その他 初めて使用するとき排水ホースから水が出る	<ul style="list-style-type: none"> ●工場の性能テスト時の残水です。

保証とアフターサービス(必ずお読みください)

保証書別添)

保証書は、必ず「お買い上げ日・販売店名」などの記入をお確かめのうえ、販売店から受け取っていただき、内容をよくお読みのおと、大切に保存してください。

保証期間
お買い上げの日から1年です。

補修用性能部品の最低保有期間

洗濯機の補修用性能部品の最低保有期間は、製造打ち切り後6年です。この期間は通商産業省の指導によるものです。

補修用性能部品とは、その商品の機能を維持するために必要な部品です。

転居される時

ご転居により、お買い上げの販売店のアフターサービスを受けられなくなる場合は、前もって販売店にご相談ください。ご転居先での日立の家電取扱店を紹介させていただきます。

電源周波数の異なる地区へのご転居に際しても部品の交換は不要です。

ご不明な点や修理に関するご相談は

修理に関するご相談ならびにご不明な点は、お買い上げの販売店または別紙(黄色用紙)「ご相談窓口一覧表」の窓口にお問い合わせください。

修理を依頼される時は

54～57ページに従って調べていただき、なお異常のあるときは、ご使用を中止し、必ず電源プラグを抜いてから、お買い上げの販売店にご連絡ください。

出張修理

保証期間中は

修理に際しましては保証書をご提示ください。保証書の規定に従って、販売店が修理させていただきます。

保証期間が過ぎているときは

修理して使用できる場合には、ご希望により修理させていただきます。

ご連絡していただきたい内容

品名	全自動電気洗濯機
形名	NW-7SD
お買い上げ	年 月 日
故障の状況	できるだけ具体的に
ご住所	付近の目印なども併せてお知らせください。
お名前	
電話番号	
訪問ご希望	

修理料金の仕組み

技術料	故障した製品を正常に修復するための料金です。技術者の人件費、技術教育費、測定機器など設備費、一般管理費などが含まれます。
部品代	修理に使用した部品代金です。その他修理に付帯する部材などを含む場合もあります。
出張料	商品のある場所へ技術者を派遣する場合の費用です。別途、駐車料金をいただく場合があります。

一般家庭用以外でご使用になるとき

理容院や美容院などでタオルなどの洗濯に、また、寮や病院などで共同でご使用になり、一日の使用時間が一般家庭に比べて極端に長い場合には、短時間で部品の交換(駆動部ユニット、フィルターなど)が必要になることがあります。お買い上げの販売店にご相談のうえ、定期的な点検を受けてお使いになることをお勧めします。

このようなご使用は、保証期間の対象外となります。

愛情点検

長年ご使用の洗濯機の点検を



ご使用の際、このような症状はありませんか？

- 脱水槽が止まりにくい。
- 水漏れがする。(ホース、水槽、給水つぎて)
- 焦げ臭いにおいがしたり、運転中に異常な音や振動がある。
- 本体に触るとビリビリ電気を感じる。
- 据え付けが傾いたりグラグラしている。
- スイッチを入れても、動かないときがある。
- 電源コード、プラグが異常に熱い。
- その他、異常・故障がある。







ご使用中

このような症状のときは、故障や事故防止のため、スイッチを切り、コンセントから電源プラグを抜いて必ず販売店に点検・修理をご相談ください。

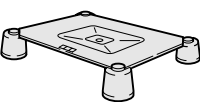
別売り部品

日立の家電品取扱店でお求めください。

価格には消費税は含まれておりません。(価格は平成11年11月現在)

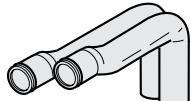
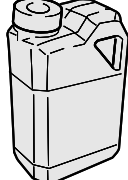
<p>お洗濯キャップ (MO-F85) 標準価格 1,200 円 税別)</p> 	<p>洗濯機用トレー (YT-1) 標準価格 7,000 円 税別)</p> 	
<p>上部糸くずフィルター (部品番号 NW-7S2-025) 標準価格 500 円 税別)</p> 	<p>全自動専用設置台 (UP-D2) ●本体を高くするとき、および防水パンの中に据え付けられないため洗濯機の脚を防水パンから外に出して、据え付けるときに使用します。 標準価格 5,000 円 税別)</p> 	
<p>下部糸くずフィルター (部品番号 NW-7P5-010) 標準価格 500 円 税別)</p> 	<p>付属ホースつぎて (部品番号 PF-4100-630) ●洗濯機専用の水栓がないとき、ワンタッチつぎてに市販のビニールホースを取り付け、庭に散水するときなどに使用します。 標準価格 600 円 税別)</p> 	
<p>L形給水つぎて (部品番号 PF-4100-029) ●給水ホースが急に折れ曲がるような洗面台など、狭い所で使用するときに使います。標準価格 390 円 税別)</p> 	<p>洗剤・ソフト仕上剤ケース(W) (部品番号NW-8PAM-060) 標準価格 800 円 税別)</p>	<p>洗剤・ソフト仕上剤ケース(G) (部品番号NW-8PAM-059) 標準価格 800 円 税別)</p>
	<p>粉末洗剤トレイ (部品番号NW-8PAM-061) 標準価格 300 円 税別)</p>	<p>ソフナーキャップ (部品番号NW-8PAM-062) 標準価格 300 円 税別)</p>
<p>フィルター(灰(緑)セット) (クリーンフィルター用) (部品番号NW-8S3-041) 標準価格 300 円 税別)</p> 	<p>ストレーナ (部品番号NW-60RS1-048) 標準価格 300 円 税別)</p> 	
<p>ネット (クリーンフィルター用) (部品番号 NW-7S-057) 標準価格 300 円 税別)</p> 	<p>ポンプフィルター (部品番号 NW-7S-052) 標準価格 300 円 税別)</p> 	
<p>お湯取ホース約 7m) (部品番号NW-9S3-028) 標準価格 1,800 円 税別) ●クリーンフィルターは付いていません。</p> 		<p>直下排水L形パイプ (HO-P5) 標準価格 1,000 円 税別)</p> 
<p>お湯取ホース約 4m) (部品番号NW-9S3-031) 標準価格 1,200 円 税別) ●クリーンフィルターは付いていません。</p> 		<p>洗濯槽クリーナー (部品番号 KW-S452-071) ●洗濯槽に付着した石けんかすなどを落とすときに使用します。 標準価格 2,000 円 税別)</p> 

●上記の標準価格は、価格改正に伴い変更する場合があります。

お手入れアフターサービス

仕様

本体

形名	NW-7SD
種類	全自動電気洗濯機
電源	100V、50/60Hz 共用
標準洗濯容量	7.0kg
標準脱水容量	(乾燥状態での布質量)
標準水量	59L (「標準」コース)
標準使用水量	115L (「標準」コース)
消費電力	400/470W (50/60Hz)
洗濯方式	うず巻式
水道水圧	0.03 ~ 0.8MPa { 0.3 ~ 8kgf/cm ² }
外形寸法	幅 612mm × 奥行 590mm × 高さ 980mm
質量	42kg

ポンプ(本体に内蔵)

定格消費電力	40W (50/60Hz)	揚水量	毎分 14L (全揚程 1.2m、ホース長さ 4m のとき)
定格電圧	DC 100V		お湯取ホース内径
定格電流	DC 0.44A		

お客様メモ

後日のために記入しておいてください。
サービスを依頼されるとき、お役に立ちます。

購入店名 _____ 電話 () - _____

ご購入年月日 平成 _____ 年 _____ 月 _____ 日

 株式会社 日立製作所

〒105-8430 東京都港区西新橋 2-15-12

電話 (03) 3502-2111