

日立 **全自動** 電気洗濯機

形名

NW-7V7

NW-6V7

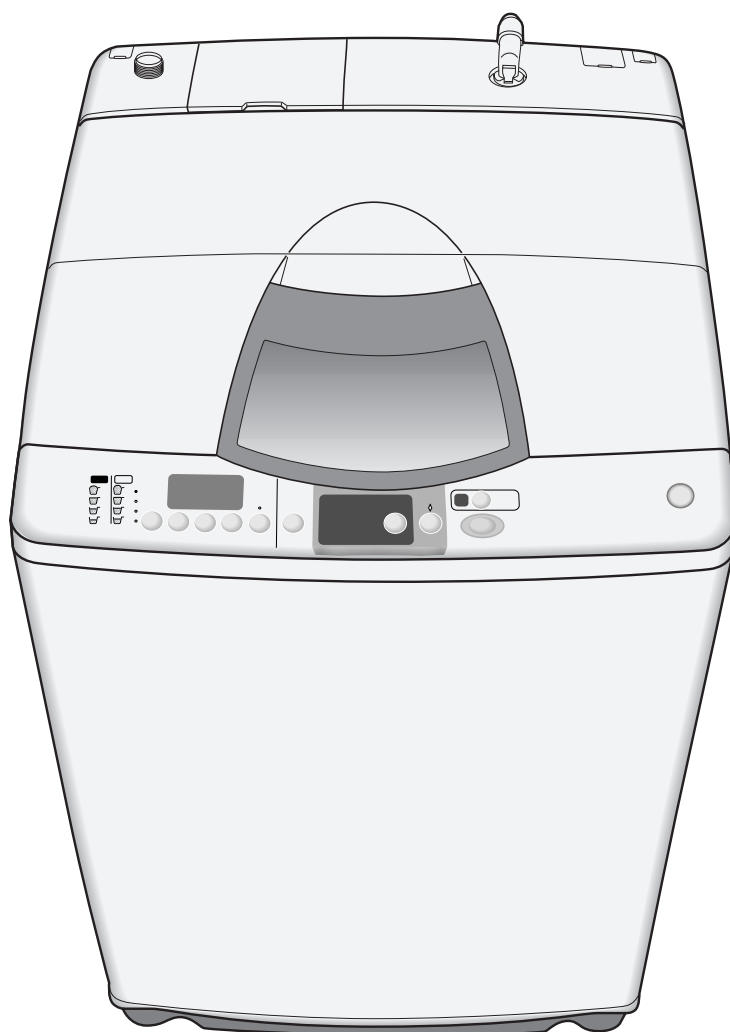

イオン
洗淨

イオン
すすぎ

白い約束

日立全自動洗濯機

このたびは日立全自動電気洗濯機をお買い上げいただき、まことにありがとうございました。

この取扱説明書をよくお読みになり、正しくご使用ください。

お読みになったあとは、据付説明書・洗濯機設置時のチェックシート・保証書とともに大切に保存してください。

はじめに

 のあとの数字は主な説明のあるページです。

イオン洗淨 & イオンすすぎ

イオンチェンジャーで水道水中の金属イオンを除去し、お洗濯に適した水に変えてお洗濯します。洗剤の力を十分に引き出して洗うイオン洗淨、衣類に残った洗剤カスもしっかり落とすイオンすすぎ。2つの効果で今まで以上にしっかりお洗濯します。  12

リフレッシュ剤(塩)補給のお知らせ表示

イオン交換樹脂をリフレッシュ(金属イオン除去)するための塩の補給時期の目安を塩ランプ点滅でお知らせします。

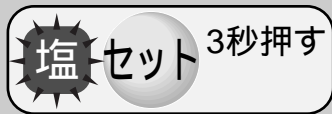

- お買い上げ後、初めてお使いになるときもこの表示がでますので、イオン洗淨をするときには塩を投入し、**セット**を押してください。また、表示は出ないようにもできます。詳しくは、  13

DD(ダイレクトドライブ)メカ

モーター部と槽をベルトを使わず減速ギアで直接つなぐ新構造。かくはん水流と槽回転水流で、汚れや衣類に合わせてきめ細かく洗います。

無段階ピタッと水位

500g から 7(6)kg まで洗濯物の量や素材に合わせて水量を自動設定。パジャマ 1 枚からむだなく洗えます。

チャイルドロック (ふたロック機構)

槽が回転中は、自動的にふたがロックされる安全設計になっています。回転が止まると自動的にロックが解除されます。詳しくは、  11

(「洗い」の回転給水中など、弱い回転中はロックしない場合もありますのでご注意ください。)

NW-6V7 をお買い上げのお客様へ
この取扱説明書は NW-7V7(7kg)で説明しています。
NW-6V7(6kg)とは水量などが異なりますが、取扱い方法は同じです。
異なる部分については、()で表示しています。

もくじ

お洗濯の前に	安全上のご注意	4
	操作パネルのはたらき	8
	各部のなまえ	10
	チャイルドロックについて	11
	洗濯量の検知と洗剤量(目安)、水量表示について	11
	イオン洗浄・イオンすすぎについて	12
	●イオンチェンジャーのしくみとリフレッシュについて	12
	●塩の補給について	13
洗濯コースの選びかた	14	
お洗濯を始める前に	15	
風呂水を使ってお洗濯するとき	16	
いつものお洗濯	水、電気、時間を節約してしっかり洗う 標準 コース	18
	がんこな部分もきれいに洗う 汚れ多 コース	20
	布傷み、布からみ少なくていねいに洗う 汚れ少 コース	22
いろいろなお洗濯	我が家だけの洗いかたを記憶させて洗う 手造り コース	24
	デリケートな衣類やドライマーク表示の衣類を洗う ドライ コース	26
	●お洗濯キャップについて	26
	掛ふとん・毛布を洗う ふとん コース	30
	予約タイマーでのお洗濯	33
	洗濯コースの内容について	34
いろいろな設定で洗濯する	36	
洗剤の種類と使いかた	洗濯量と洗剤量について	38
	液体洗剤・漂白剤・ソフト仕上剤を使う	39
	粉石けん(天然油脂)を使う	40
上手なお洗濯	洗濯液を2度使う・洗濯のりを使う	41
	終了ブザー音を消したいときは	42
お手入れ・アフターサービス	使用上のご注意	42
	お手入れのしかた	43
	据え付け	49
	故障かなと思ったら	52
	保証とアフターサービス	56
	別売り部品	58
仕様	60	

お洗濯の前に

いつものお洗濯

いろいろなお洗濯

洗剤の種類と使いかた

上手なお洗濯



お手入れアフターサービス



安全上のご注意









ご使用前に、この「安全上のご注意」をよくお読みのうえ、正しくお使いください。

ここに示した注記事項は

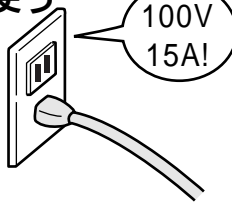
表示内容を無視して誤った使い方をしたときに生じる危害や損害の程度を、次の表示で区分し、説明しています。

 警告	この表示の欄は、「死亡または重傷などを負う可能性が想定される」内容です。
 注意	この表示の欄は、「傷害を負う可能性または物的損害のみが発生する可能性が想定される」内容です。

絵表示の例	 「警告や注意を促す」内容のものです。
	 してはいけない「禁止」内容のものです。
	 必ず実行していただく「指示」内容のものです。

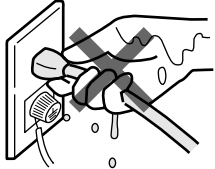
 警告	
 絶対に分解したり修理・改造しない 分解禁止	 定格 15A 以上・交流 100V のコンセントを単独で使う 電源
<ul style="list-style-type: none">● 火災・感電・けがの原因になります。● 修理は、販売店にご相談ください。	<ul style="list-style-type: none">● 他の器具と併用すると分岐コンセント部が異常発熱して発火することがあります。 
 アース線は必ず取り付ける アース接続	 浴室など湿気が多い場所や風雨にさらされる場所には据え付けない 水場禁止
<ul style="list-style-type: none">● アース線を取り付けないと漏電のとき感電することがあります。アースの取り付けは、必ず電気工事店または販売店にご相談ください。 	<ul style="list-style-type: none">● 感電や漏電による火災の恐れがあります。 
 ぬれた手で、電源プラグの抜き差しはしない ぬれ手禁止	 傷んだ電源コードや電源プラグ、ゆるんだコンセントは使用しない 注意
<ul style="list-style-type: none">● 感電の原因になります。 	<ul style="list-style-type: none">● 感電・ショート・発火の原因になります。 

警告



電源コードを傷つけない
 傷つけ・加工・無理な曲げ・引っ張り・
 ねじり・重いものを載せる・挟み込む
 などしない



- 電源コードが破損し、火災・感電の原因になります。



**電源プラグは、刃および刃の取り
 付け面にほこりが付着している場
 合はよくふく**

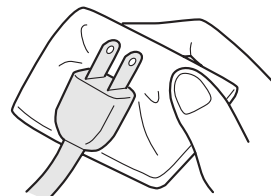

- 火災の原因になります。



**お手入れの際は必ず電源プラグを
 コンセントから抜く**

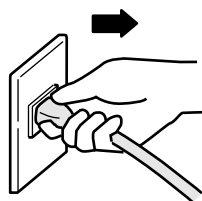

- 感電やけがをすることがあります。



**脱水槽が完全に止まるまでは、絶
 対に中の洗濯物などに手などを触
 れない**

- ゆるい回転でも洗濯物が手に巻きついてけがを
 する恐れがあります。特にお子様
 にはご注意ください。

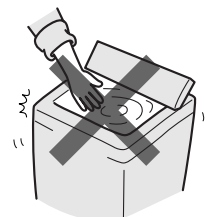

**洗い・すすぎ中の洗濯・脱水槽に
 は手を入れない**

- ゆるい回転でも洗濯物が手に巻きついてけが
 をする恐れがあります。
 (槽内に手を入れる場合は、一時停止させて完
 全に停止してから行ってください)
- 洗いの終了時や排水開始時には槽が低速で回
 転しますので、特に注意してください。



**幼児に洗濯・脱水槽の中をのぞか
 せない
 また、洗濯機の近くに台を置くな
 どしない**

- 洗濯・脱水槽の中に
 落ちてけがをすることがあります。

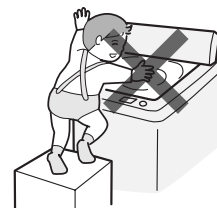

**引火物は絶対に洗濯槽に入れない
 近づけない**

〔 灯油・ガソリン・ベンジン・シンナー・
 アルコールなどやそれらの付着した洗濯物 〕

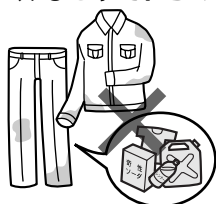

- 爆発や火災の恐れがあります。



**お手入れするときなどは、本体各
 部に直接水をかけない**

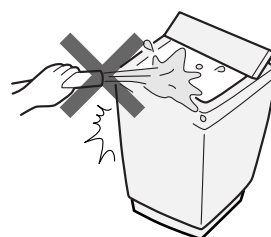

- ショート・感電の原因になります。

安全上のご注意(続き)

警告



ローソク、蚊取り線香、煙草などの火気を近づけない

火気禁止



- 火災の恐れがあります。



入浴中は風呂水吸水はしない

禁止

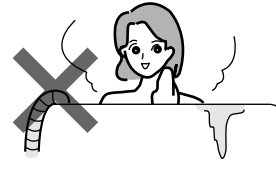

- 万一の感電を防ぐためです。



お湯取りホースで灯油、ガソリンなど水以外のものを吸い込まない

禁止

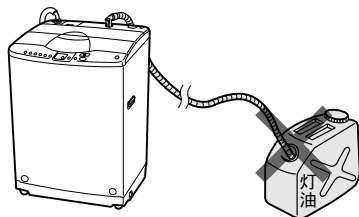

- 爆発や火災の原因になります。



ロックされた状態のふたを無理に開けない

禁止

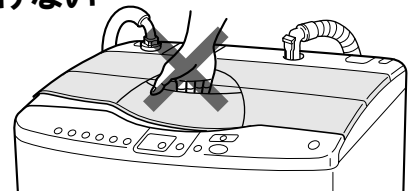

- ふたやロック機構が破損し、けがをしたり、脱水ができなくなります。



チャイルドロック機構部の穴にドライバーなどを押し込まない

禁止

- 破損や故障の原因になったり、洗濯・脱水槽が回り出し、けがをする恐れがあります。

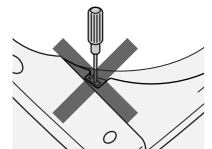

注意



電源プラグを抜くときは、電源プラグを持って抜く

注意

- 感電やショートして発火することがあります。

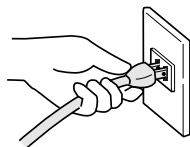

長時間ご使用にならないときは、必ず電源プラグをコンセントから抜く

- 絶縁劣化による感電や漏電火災の原因になります。

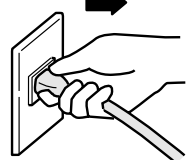

洗濯時に温水を使用する場合、50℃以上のお湯は使用しない

禁止

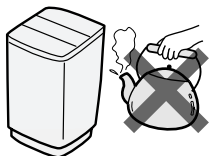

- プラスチック部品の変形や傷みにより、感電や漏電の恐れがあります。



防水性のシートや衣類は、洗いすぎ・脱水をしない

禁止

- 洗濯物が痛んだり、脱水中に異常振動して、けがをする恐れがあります。

— 例えば —

釣具ウェア、スキーウェア、雨ガッパ、ダウンジャケットなどや水を通しにくいふとんカバー、シーツ類

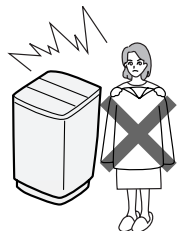

断水後や一度給水ホースを外して再取り付けした場合は、水栓を閉め、スタートボタンを押してからゆっくり水栓を開く(長期間使用しなかった場合も同様)

- 給水ホース、水道配管に空気がたまり、圧縮された空気圧により、本体が破損し、水漏れやけがをする恐れがあります。



ふたなどのプラスチック部品に液体洗剤がついた場合は、湿った柔らかい布ですぐに拭きとる

- そのまま放置すると、プラスチック部品が破損し、けがをする恐れがあります。

⚠ 注意



洗濯機の上へのぼったり、重いものを載せたりしない

禁止



- 変形・破損によりけがををする恐れがあります。



運転中は洗濯機の下に手足などを入れない

禁止



- 回転部があり、けがををする恐れがあります。



洗濯前は必ず水道栓を開いて、水もれがないか確認する

水もれ

- ねじがゆるんだりしていると、水もれして思わぬ被害を招くことがあります。

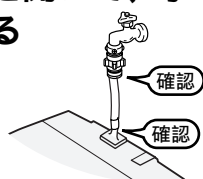

洗濯機を使用しないときは、必ず水栓を閉じておく

- 万一の水漏れを防ぐためです。



給水ホースの本体接続のナットはしっかり締めつける ユニオンナット

- 水漏れの原因になります。
- 長期のご使用でユニオンナットが緩んだりすると水漏れして思わぬ被害を招くことがあります。定期的に点検し、緩んでいる場合にはさらに締めつけてください。

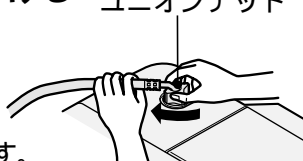

ワンタッチつぎてを必ず使用し、つぎて②をしっかり締める

- 付属品以外のジョイントを使用すると水漏れの原因になります。
- 長期のご使用でねじやつぎてが緩んだりすると水漏れして思わぬ被害を招くことがあります。定期的に点検し、緩んでいる場合にはさらに締めつけてください。

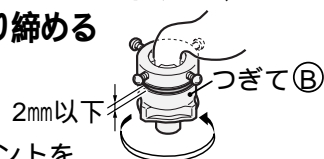

お洗濯キャップ(別売り)は斜めに取り付けない。また、「ふとん」「ドライ」コース以外では絶対に使用しない

禁止

- 水の飛びはねやキャップの飛び出しによりけがをしたり、本体を破損する恐れがあります。



洗濯機を据え付けるときは、排水ホースの刻印文字を本体の端に必ず合わせる

- 内部でたるんでいると、他の部品と接触し、ホースが破れて、水漏れするなど思わぬ被害を招くことがあります。



浴槽の水面より風呂水吸水口が低くなる場所では使用しない

禁止

- サイホン現象によりポンプ運転が終了しても水が出っ放しになります。

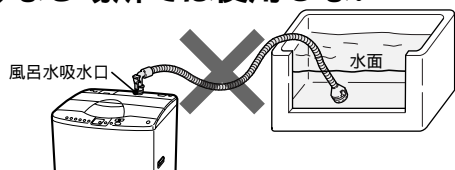

クリーンフィルターを浴槽に入れたまま吸水つぎてをはずさない

- サイホン現象により風呂水が流れ出て床面を濡らす恐れがあります。

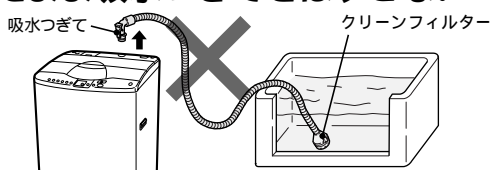

「汚れ多」コースでお洗濯するとき、傷みの気になる衣類は洗わない

- 衣類を傷める恐れがあります。

操作パネルのはたらき

洗剂量・水量表示

ランプの点灯および点滅で洗剂量と水量の目安を表示します。

- 洗剂量は、コンパクトタイプ(濃縮)粉末洗剤を表示します。☞38

水量ボタン

あらかじめ水位を設定するときやかくはん中に水を足したいときに使います。

- スタート後の変更は、洗い、すすぎが終わるまでの間、受け付けます。一時停止してから行ってください。
- 洗いやすすぎ中に水を足したいときは、ボタンを押している間給水します。(各コースの最高水位以上は給水しません。)

洗濯内容表示

洗い、すすぎ、脱水の各ランプが点灯して、洗濯内容をお知らせします。

- 運転中は、各行程のランプ点灯で進行状況をお知らせします。

お湯取表示

ランプの点灯で、風呂の残り湯を利用する行程をお知らせします。

無段階水位
洗剂量/水量(L)

点滅	点灯
52	59
42	46
34	38
20	30

9分	注水	6分
6分	2回	3分
3分	1回	1分

9/6(点滅)時間後

洗い	すすぎ	脱水	予約	お湯取
----	-----	----	----	-----

洗い
すすぎ

標準
手造り
汚れ多
ドライ
汚れ少
ふとん
(毛布)

洗い・すすぎ・脱水ボタン

「洗い」のみ、「すすぎ」のみ、「脱水」のみなどお好みで洗濯するときに使います。

☞36

- スタート後は一時停止して行ってください。洗いが終わると変更できません。(変更できないコースもあります)

予約ボタン

予約運転をするときに使います。

☞33

- 9時間後、6時間後のいずれかに、洗濯を終了させることができます。
- 「ドライ」「ふとん」コースでは設定できません。

お湯取ボタン

風呂の残り湯を利用して洗濯するときに使います。

☞16

- 「ドライ」コースでは設定できません。
- 前回選んだ内容を記憶します。
- 水道水を利用するときは、ランプ表示をすべて消してください。
- スタート後は変更できません。

コースボタン

洗濯物や汚れに応じた6種類のコースが選べます。

☞14

- 水量の「59L(54L)」、洗いの「6分」、すすぎの「ため2回」、脱水の「6分」、予約の「9時間後」、お湯取の「洗い」、コースの「標準」、イオンすすぎの「設定あり」を選んだときに2回続けて受け付け音がします。ランプの基準点をお知らせするためです。

()内はNW-6V7の場合

コース表示

選んだコースが点灯します。

コースボタンを押すごとにランプの点灯が移動します。

- 「標準」「汚れ多」「汚れ少」「手造り」コースは、メモリー機能が付いており、電源を入ると前回行ったコースが表示されます。

→ 標準 → 汚れ多 → 汚れ少 → 手造り → ドライ → ふとん (毛布)

脱水終了後のブレーキ中は、脱水ランプと選んだコースのランプが点滅します。回転が止まると消灯し、フタロックが解除されます。

イオンすすぎ表示

ランプ点灯でイオンすすぎ設定をお知らせします。

- 洗いのあとにイオンチェンジャーをリフレッシュしているときは点滅してお知らせします。

塩補給表示

ランプの点滅で、リフレッシュ剤(塩)の補給時期の目安をお知らせします。👉 13

- 通常塩が入っている状態ではランプは消えています。

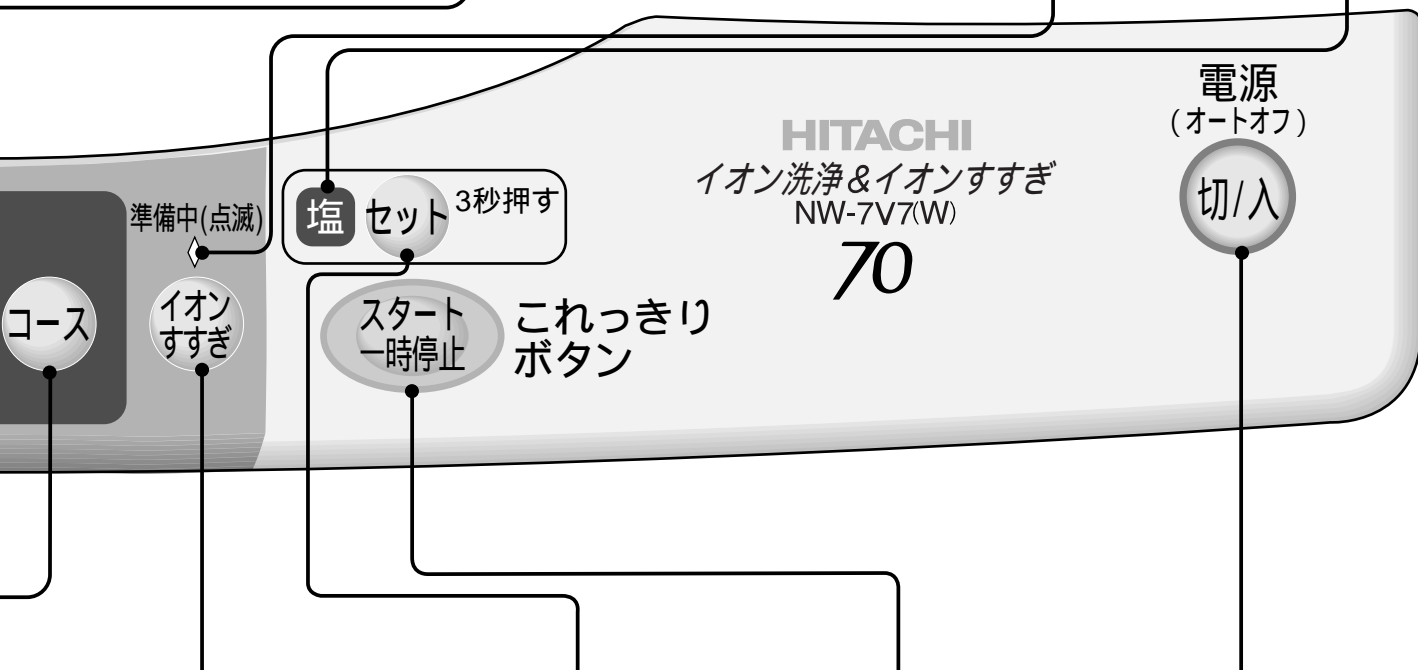

イオンすすぎボタン

イオンすすぎを行うときに使います。

- 「ドライ」「ふとん」コースでは設定できません。
- すすぎに風呂の残り湯を利用する場合は設定できません。
- このボタンはメモリー機能が付いており、前回の設定を記憶します。

塩セットボタン

リフレッシュ剤(塩)の使用回数カウンターをゼロに戻すときに押します。👉 13

スタート/一時停止ボタン「これっきりボタン」

スタートや一時停止に使います。

- 脱水中に一時停止ボタンを押すと、約50～60秒は槽が回転しています。その間は、すべてのボタンを受け付けず、ふたも開きません。

電源スイッチ

電源の「入」「切」に使います。

- オートオフ機能運転が終わるとブザーが鳴り、電源が自動的に切れます。またスタートせずに放置していると5分後に自動的に切れます。👉 53
「切」のあと約5～10秒間は受け付けません。

お願い 駆動部保護のため、電源スイッチを切ったあと約5～10秒間(コースランプが消灯するまで)待ってから電源スイッチを押してください。



ご注意 ●2つ以上のボタンを同時に押さないでください。誤動作することがあります。

各部のなまえ

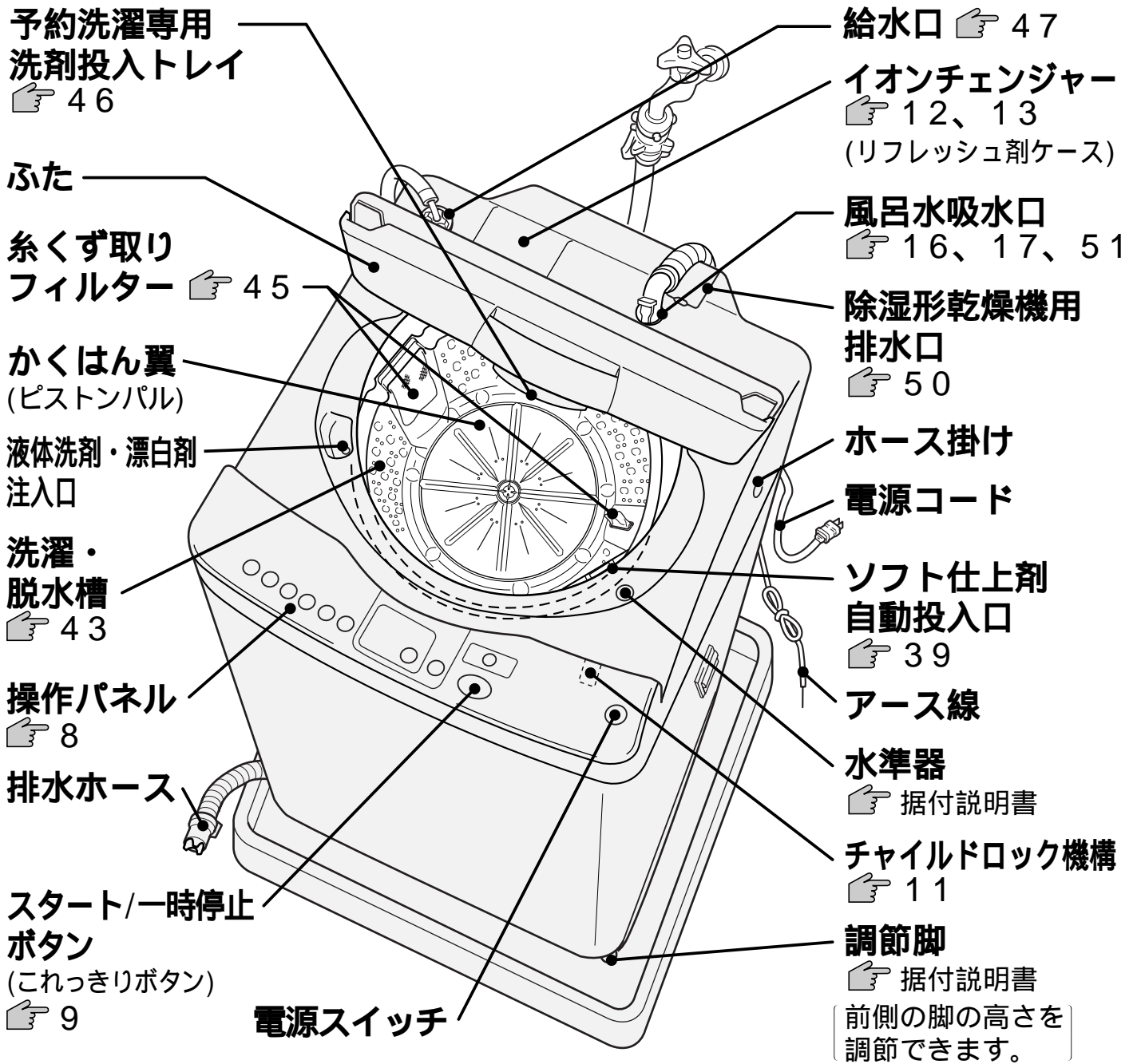
☞のあとの数字は主な説明のあるページです

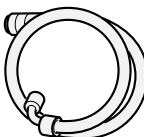
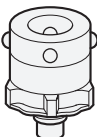
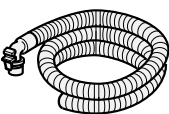
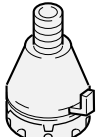

付属品 (「据付説明書」を参照ください)

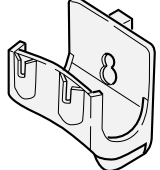
給水ホース (1本)	ワンタッチ つぎて (1個)	お湯取ホース (吸水ホース) (1本) (約4m)	クリーン フィルター (1個)	脚キャップ (高さ調整用) (6個)	お湯取ホース 掛け☞51 (1個)
					

チャイルドロックについて

万一のけがや小さいお子様の安全のために洗いのかいはんが終わったあとは、自動的にふたがロックされます。

ふたを開けたいときは

スタート
一時停止

を押す 回転が止まるとロックが解除します。
回転中は、コース表示のランプの点滅でお知らせします。

再スタートすると

槽回転洗い(すすぎ)、回転シャワーすすぎ、脱水中に一時停止した場合はすぐにフタがロックされます。それ以外の場合は上記の行程になるとフタがロックされます。

お洗濯の前に

いたずら防止モード(運転中はいつでもふたをロックする)に設定するには

1 ふたを閉め、電源 を押す。

2 洗いを3秒以上押す。

設定完了「ピー」でお知らせします。

● 設定を解除するときは、上記の操作をもう一度行ってください。

「ピッ」でお知らせし、設定を解除します。

3 電源を切る。

ご注意

この設定をすると、ふたが開いた状態では運転しません。
(ふたを開けると異常報知します)

洗濯量の検知と洗剂量(目安)、水量表示について

洗濯物を入れスタートさせると、センサーが洗濯物の量をはかり、洗剂量(目安)と水量を表示します。
(「標準」「汚れ多」「汚れ少」以外のコースは洗濯量の検知はしません)

1 ふたを開け、洗濯物を入れる

マッチ棒、ヘアピン、硬貨などは取り除く



● 硬貨などを入れたまま洗濯すると故障の原因になります。

2 電源スイッチを入れ、スタートボタンを押す

かいはん翼が約8秒間回転



● 水のない状態で、洗濯量をはかります。(布いたみの心配はありません)

3 洗剂量(目安)を表示

無段階水位 洗剂量/水量(L)	
点滅	点灯
52	59
42	46
34	38
20	30

● 洗濯量に合った洗剂量と水量の表示ランプが点灯します。

洗剂量(目安)表示について

表示はコンパクトタイプの粉末洗剤に入っている計量スプーンによる投入量を表示しています。

- スプーンはすりきり一杯で約35gのものを基準にしています。(その他の洗剤は 38)
- 洗剤の銘柄によってスプーンの大きさが異なりますので詳しくは洗剤の表示に従ってください。

無段階水位 洗剂量/水量(L)	
点滅	点灯
52	59
42	46
34	38
20	30

ランプ点滅時は左列を示します

ランプ点灯時は右列を示します

38L



スプーン 8 分目 (約 28g) を入れてください。

水量表示について

20L ~ 59L(54L)間を洗濯量に応じて8段階に表示します。(詳しくは 38)

()内はNW-6V7の場合

イオン洗淨・イオンすすぎについて

イオン洗淨・イオンすすぎとは

衣類の汚れは、洗剤が汚れに吸着し、繊維から汚れを引き離すことできれいになります。洗濯機は汚れを引き離すための力を与えるものです。

水道の水には、洗剤と結びつきその働きを低下させる金属イオン(Ca²⁺、Mg²⁺など)が含まれています。また、洗剤と金属イオンが結合すると金属石けんができ、衣類に洗剤カスとして残ってしまいます。

イオン洗淨

金属イオンを洗濯機に内蔵したイオンチェンジャーで取り除き、洗剤の力を十分に引き出せる水に変えてしっかり洗います。

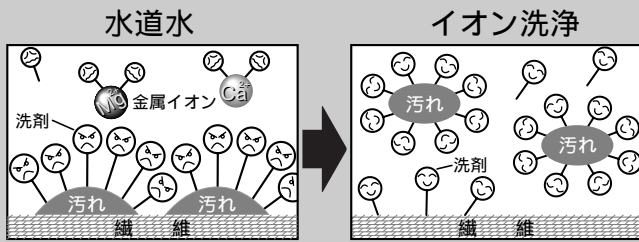

イオンすすぎ

すすぎの水もイオンチェンジャーで金属イオンを取り除き、金属石けんの発生と衣類への洗剤カス残りを抑えてしっかりすすぎます。

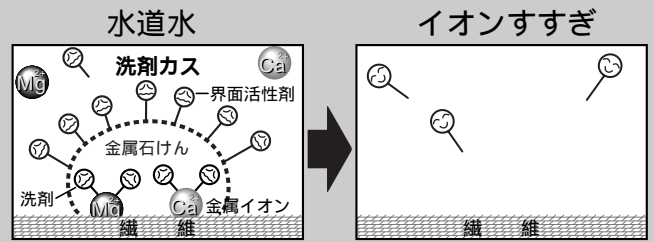

イオンチェンジャーのしくみとリフレッシュについて

金属イオンの除去（給水するとき）

イオンチェンジャーの中には金属イオンをつかまえるイオン交換樹脂が入っています。

水道水を洗濯槽に給水する前にイオンチェンジャーを通過させ金属イオンを取り除きます。

自動リフレッシュ

イオン交換樹脂は、一度水を変えると効果が減少しますので、金属イオンを取り除くリフレッシュ(再生処理)が必要です。リフレッシュは塩水をイオン交換樹脂に通すことで行います。

- イオンチェンジャーに予め塩をセットしておけば、毎回の洗濯ごとに自動的にリフレッシュされます。
- 自動リフレッシュは、下表のタイミングで行います。

イオンすすぎ	リフレッシュのタイミング
あり	洗い後と最終すすぎの給水後
なし	最終すすぎの給水後

給水するとき

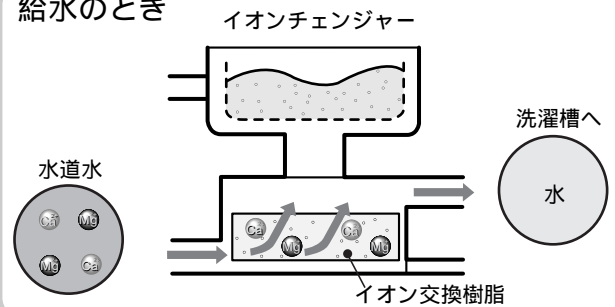

リフレッシュするとき

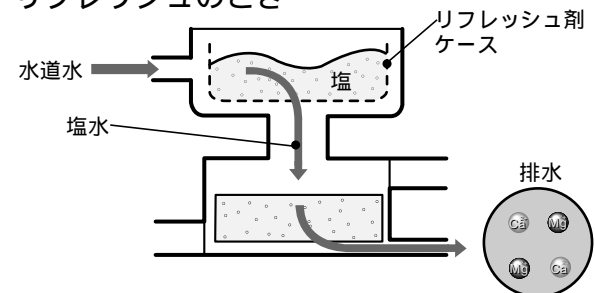

お願いとご注意

- ご購入後はじめてお洗濯するとき、給水口より茶褐色の水が出る場合がありますが、異常ではありません。(イオン交換樹脂の色素が出ているためです)
- 不純物の多い水(工業用水や洗濯給湯システムでの風呂水など)を使用すると、イオンチェンジャーが詰まる場合がありますので、水道水のご使用をおすすめします。イオンチェンジャーが詰まった場合、水の出が悪くなりますので、修理を依頼してください。(有料)
- 最終すすぎで使用した水を「洗い」に使う場合は、イオン洗淨にはなりません。
- リフレッシュ剤ケースを取り出すとき、投入口の底にはわずかに残水がありますので、塩水のしたたりにご注意ください。
- リフレッシュ中、余分に給水された水道水は、洗剤・ソフト仕上剤投入ケースの左側や給水口から排出されます。

はじめに

ご購入後、初めて電源を入れると、塩ランプが点滅します。
お買い上げのときは、塩がセットされていないためランプでお知らせします。
塩をセットしてから、**セット**を3秒以上押してください。(ランプが消灯します)



イオン洗浄・イオンすすぎを行うとき ➡ 塩を入れてください。

塩の入れかた

1 リフレッシュ剤ケースを取り出し、塩をほぼ一杯に入れる

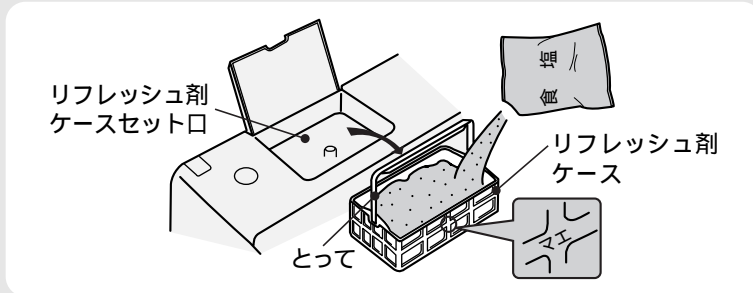

リフレッシュに使用する塩

使用できる塩
ご家庭にある食塩 天然塩 なども使えます 岩塩 (精製塩をおすすめします)
使用できない塩
うまみ成分(例えばグルタミン酸)などナトリウム以外の成分を多く含む加工された塩

- リフレッシュ剤ケースには約250g(毎日1回のお洗濯で約2週間分、イオンすすぎ設定時で約1週間分)の塩が入ります。
- 平らにならしながら入れてください。(つめ込むような入れかたはしないでください)

2 リフレッシュ剤ケースをセット口に収納し、フタを閉める

- リフレッシュ剤ケースは「マエ」の表示を手前側にし、とってを手前に倒してから収納してください。
- フタは「カチッ」と音がするまで閉めてください。
- 周囲が乾燥しているときは塩が固まる恐れがあります。固まった塩をくずしてご使用ください。

3 電源を入れ**セット**を3秒以上押す **■■■** ➡ お知らせ表示が消え、リフレッシュ回数がリセットされます。

リフレッシュを15回行うと(イオンすすぎ設定時でお洗濯約8回、未設定時で約15回)、次回電源を入れたときに、再び塩ランプで塩補給時期(目安)のお知らせ表示を行います。塩を追加し、3を行ってください。

ご注意

- 塩補給時期のお知らせ表示はあくまでも目安です。塩投入量や湿度の変化(夏の高湿度、冬の乾燥など)によって表示のタイミングがずれることがあります。
- 塩以外のものは絶対に入れないでください。(例えば洗剤や柔軟仕上げ剤、漂白剤など)
- リフレッシュ剤ケースセット口には塩を直接入れないでください。
- 塩を投入するときは、こぼさないようにリフレッシュ剤ケースに入れてください。特に洗濯槽へこぼした場合は水で洗い流すが、きちんとふき取ってください。(さびの原因になります)

初期リフレッシュ

次の場合はイオン交換樹脂が自動リフレッシュされていませんので、お洗濯前にリフレッシュしてください。(初期リフレッシュ)

初期リフレッシュが必要な場合

- ① 前回の洗濯に「すすぎ」と「脱水」がなかったとき
- ② 前回の洗濯で塩がなかったとき
- ③ 長時間使わなかったとき(目安1週間)

初期リフレッシュのしかた

電源を入れ**コース**を3秒以上押す **■■■** ➡ 「ピー」とブザーが鳴り、リフレッシュがスタートします。

- 初期リフレッシュには約3分かかります。この間、各ボタンは受け付け、運転もスタートできますが、給水はリフレッシュが終了するまで始まりません。













イオン洗浄・イオンすすぎをしないとき

1. 塩は必要ありません。
2. 塩補給時期のお知らせを出さなくする。
電源を入れ**イオンすすぎ**を3秒以上押す **■■■** ➡ 「ピー」という受付音がします。
(元に戻すには、同じ操作を繰り返してください)

洗濯コースの選びかた

この洗濯には 6 種類の洗濯コースがあります。



下表を目安にして、洗濯物の種類や汚れ具合に適した洗濯コースを選んでください。

洗濯物の種類	こんなときに	洗濯コース		洗 剤
一般の衣類 	<ul style="list-style-type: none"> ● 毎日のふつうの汚れに 	標準	毎日の汚れものを水、電気、時間を節約してしっかり洗い上げます。  18	合成洗剤 (粉末、液体)
	<ul style="list-style-type: none"> ● 高い洗浄力を得たいときに ● えり、そで、くつ下などのがんな汚れに 	汚れ多	高い洗浄力でがんな部分汚れもきれいに洗い上げます。  20	
	<ul style="list-style-type: none"> ● 軽い汚れに 		槽回転水流とかくはん水流で布からみ、布傷みを少なく洗い上げます。 (3.8kg 以下)  22	
デリケートな衣類 	<ul style="list-style-type: none"> ● ランジェリー、ブラウスなどに 	汚れ少	設定した洗濯内容を記憶します。  24	合成洗剤 (粉末、液体)
一般の衣類 	<ul style="list-style-type: none"> ● 自分に合った我が家だけの洗濯コースを造りたいときに 	手造り		
デリケートな衣類 	<ul style="list-style-type: none"> ● 「手洗い」表示のセーターなどに 	ドライ	槽回転水流でやさしく洗い上げます。 (1.2kg 以下)  28	液体中性洗剤 ドライマーク衣類専用洗剤
	<ul style="list-style-type: none"> ● ドライマーク表示のセーター、ブラウスなどに 			
大物衣類 	<ul style="list-style-type: none"> ● 掛ふとんに ● 毛布に 	ふとん (毛布)	槽回転水流とつけおき洗いでやさしく洗い上げます。 (ふとん 1.8kg 以下) (毛布 シングル 4.2kg 以下)  31	液体洗剤 液体中性洗剤 (羽毛の場合)

「ドライ」、「ふとん」コースは別売りのお洗濯キャップ「MO-F76」が必要です。  58

お洗濯を始める前に

洗濯機の準備

- 1 排水ホースの先端を排水口にしっかりと差し込む
 - 排水ホースが簡単に抜けないことを確認してください。
 - 排水ホースの刻印文字(ミギ、ヒダリ)が本体の端に合っていることを確認してください。排水ホースのセットのしかた  据付説明書
- 2 給水ホースをつなぎ、水栓をゆっくり開く
 - お洗濯前に必ず水栓を開き、水もれがないことを確認してください。ワンタッチつぎでの取り付けかた  49
給水ホースの取り付けかた  50
- 3 電源プラグをコンセントに差し込む
 - アース線は必ず取り付ける。

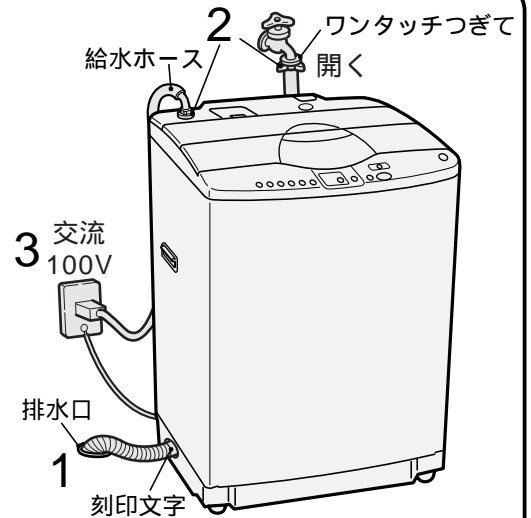

洗濯物の準備

ひもは結んで、ファスナーは閉める



- 衣類やファスナーの傷みを防ぐためです。

毛玉や糸くずが気になるものは裏返す



どろや砂は取り除く



衣類の異物は取り除く(ポケットの中も忘れずに)



マッチ棒、ヘアピン、硬貨などは取り除く

- 衣類を傷めたり、故障の原因になります。

色落ちしやすいものは分けて洗う

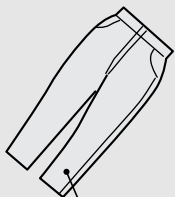

ジーンズなど

デリケートな衣類はネットに入れる

レースのついた衣類やワイヤー入りブラジャーなどは念のため市販の洗濯ネットに入れて洗ってください。

- 万一の衣類の傷付きを防ぐためです。

糸くずが気になるものはネットに入れる

コードロイなどの特殊加工衣料や黒いストッキングなど糸くずの付着が気になるときは、市販の糸くず防止用「洗濯ネット」に入れて洗ってください。

しみは早めに処理しておく

しみは時間がたつと落ちにくくなりますので、お洗濯前に部分洗い洗剤などで処理をしておくとうり効果的です。

洗濯物の入れかたについて

洗濯物はできるだけ均一に入れる

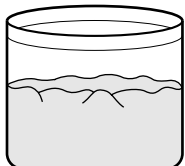

大物や水に浮きやすいものから先に入れる

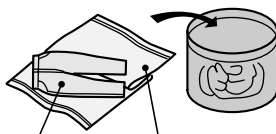

ジーンズ シーツ

- 布の動きがよくなります。

ジーンズなど厚手のものは均一によく押し込む(脱水中のはみ出しを防ぐためです)

給水中に上から手で押さえ、水を十分にしみ込ませてください。



風呂水を使ってお洗濯するとき

洗濯機の準備(☞ 15)をしたあと、お湯取ホースをセットします。

お買い上げになって初めてご使用になるときは、水道水による運転を行ってください。水道水での運転により、風呂水ポンプ内に呼び水給水するためです。(呼び水とは、風呂水ポンプが吸い上げ運転をするために必要な一定量の水です)

お湯取ホースのセットのしかた セット時のご注意については☞ 据付説明書

1 お湯取ホースを準備する

- 浴槽と洗濯機の距離に合わせてホースを切断してご使用ください。
詳しくは☞ 据付説明書

2 吸水つぎてを風呂水吸水口に差し込む

- 確実に取り付けてください。
お湯取ホースの取り付け☞ 51

3 クリーンフィルターを浴槽の中に沈める

- クリーンフィルターが水面から浮き上がらないようにしてください。
付属のお湯取ホース(約 4m)で長さが足りないときは、別売りの 7m ホースをご利用ください。☞ 58

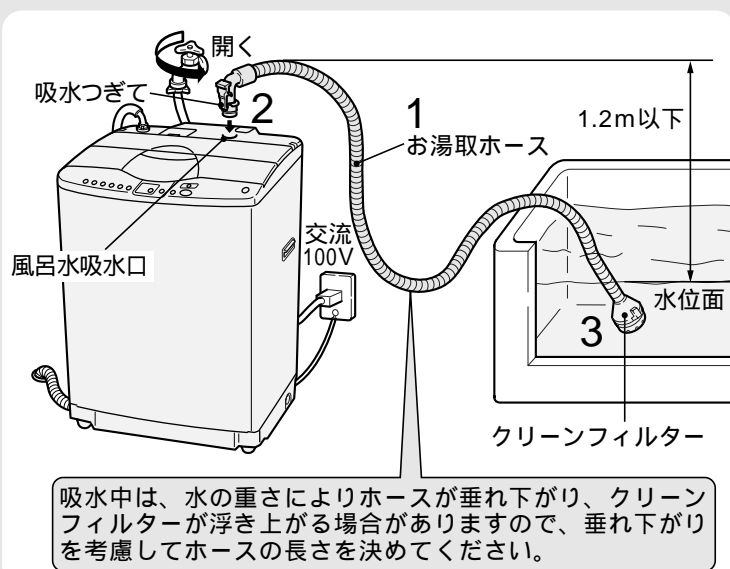

お湯取ホース取扱上のお願い

- ホースを傷付けないでください。
- 浴室などのドアではさみ込まないでください。
- 無理な力をかけないでください。
- 金属部分とのこすれに注意してください。

ホースの外しかた、収納については☞ 51

ご注意については☞ 7

風呂水吸水の設定のしかた

お湯取 を押し、風呂水を使う行程を設定します。

ボタンを押すごとに設定が変わります。スタートすると選んだ内容は記憶します。

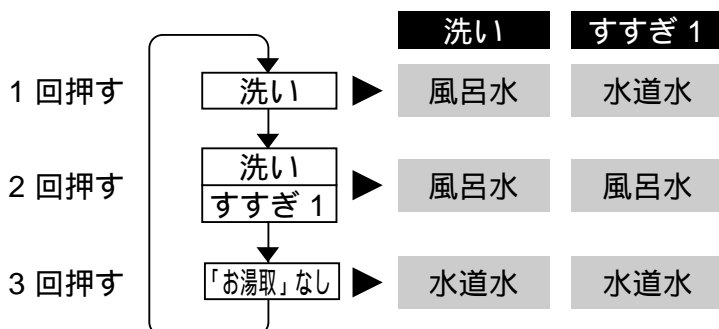

- 注水すすぎの場合、規定水位まで風呂水を吸水後、水道水を注水します。
- 水量 ボタンによる補給水は水道水になります。

スタートしたあと設定を変えたいときは一度電源を切り、再度、風呂水吸水の設定を行ってください。(洗いの給水中は一時停止して設定を変えることができます)

ドライコースは風呂水の利用ができません。

お洗濯のしかた

1 水栓を開ける

- 風呂水ポンプ内に呼び水をするため、必ず水栓を開けてください。

2 洗濯物を入れ、電源を入れる

3 コースを選ぶ

4 お湯取 を押し、風呂水を使う行程を設定する

5 スタートボタン スタート一時停止 を押す

6 洗剤を入れ、ふたを閉める \Rightarrow 洗濯終了 ブザーでお知らせします。

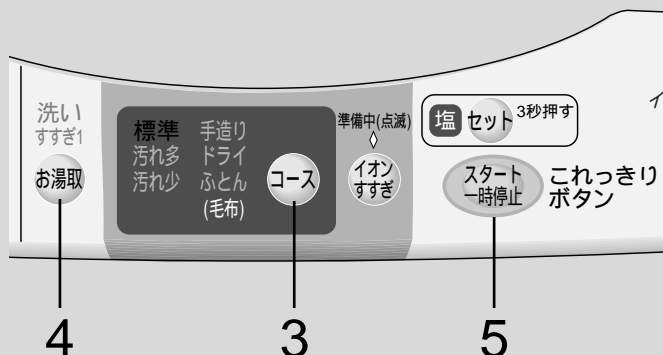

スタートしたあとの給水動作について

風呂水の吸水を始める前に水道水による給水を行います。

水道水 給水 1
15 秒

- 風呂水ポンプへ呼び水を給水します。
- 水道水圧が低く、呼び水できない場合 \Rightarrow コップなどで風呂水吸水口に約180mLの水を入れる。

水道水 給水 2
1 秒 ~ 3 分

- 洗剤の力を十分に引き出すため、イオンチェンジャーを通した水で先に洗剤を溶かし洗濯物にしみ込ませます。
- 給水時間は水道水圧や水位により変わります。
- この給水 2 は省略することができます。

風呂水吸水

- 風呂水ポンプが運転を始めてから風呂水を吸い上げ始めるのに約1~3分かかります。(ホース内の空気を抜くためです)
(風呂水吸水中に風呂水ポンプを停止し、水道水を給水する場合があります)

水道水 給水 2 の省略のしかた

- 電源を入れる。
- お湯取 を 3 秒以上押す。

「洗い」のランプが点灯から点滅に変わり設定完了。



(図は「洗い」と「すぎ1」を設定しているときの例)

- 設定を元に戻すには、再度お湯取 を 3 秒以上押してください。

風呂水がなくなったり、正しく風呂水吸水しなくなった場合

- \Rightarrow 自動的に水道水に切り換わり運転を続けます。(以降の行程もすべて水道水に切り換えます) このときは、下図のようにランプが点滅してお知らせします。詳しくは \rightarrow 52

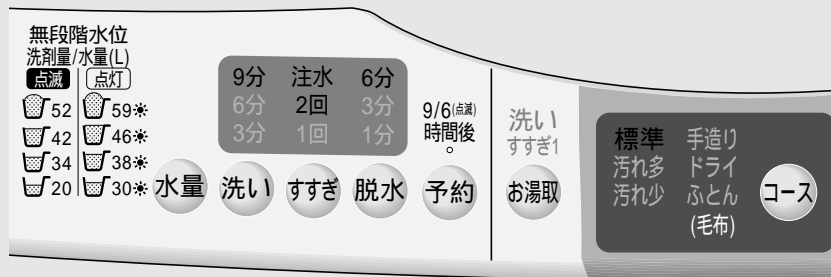

エラー表示が出たときは

- 水道水給水中に一時停止し、エラーの原因を取り除いてください。(点検のしかたは \rightarrow 52)
- 引き続き風呂水を使う場合は、一度電源を切り、再度風呂水吸水の設定を行ってください。
- エラー表示はそのコースが終わるまで表示しています。
- エラー表示中に一時停止 スタートするとエラー表示が消えます。

水、電気、時間を節約してしっかり洗う 「標準」コース

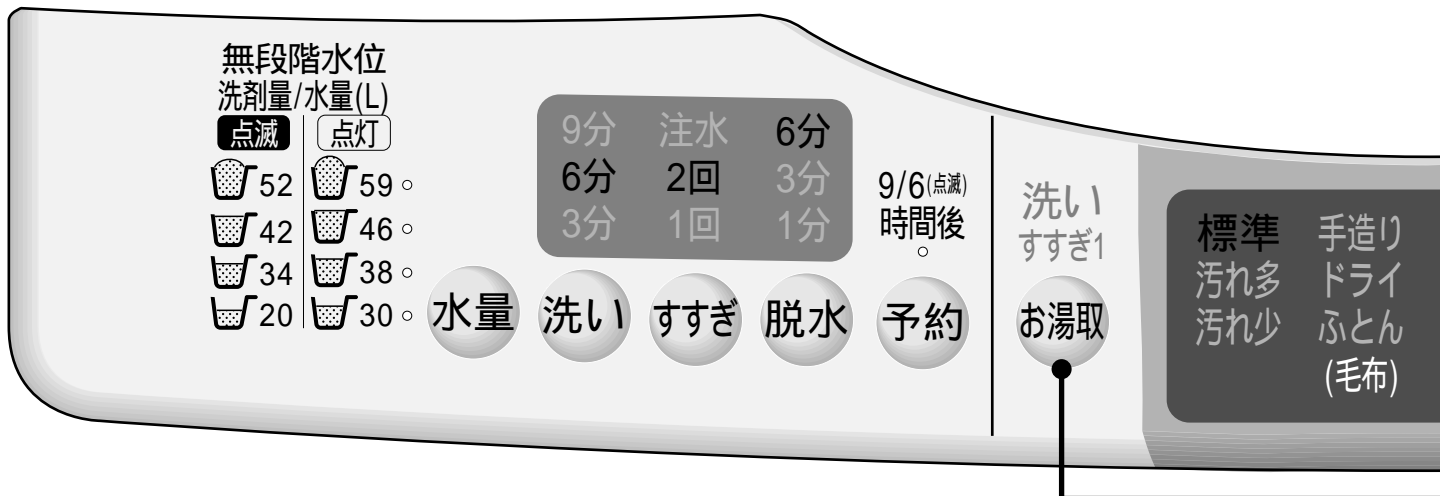

初期リフレッシュが必要な場合は、お洗濯前に行ってください。

13

1 洗濯物を入れ、電源 を押す

2 「標準」コースを選ぶ

3 (イオンすすぎを行うときは、 を設定後)
(風呂水を利用するときは、 を設定後)
スタートボタン を押す

- お湯取の設定は次回へ記憶されます。
- 約 8 秒間、かくはん翼が回転して洗濯量を検知し、洗剂量と水量を表示後、給水します。

4 洗剂量(目安)に従って、洗剤を入れ、ふたを閉める

- 洗剤は固まりをほぐして均一に散布して入れてください。
- ふたを閉めたあとは洗濯物の質を検知するため、低い水位と規定水位でセンシングかくはんします。洗濯内容を決めるためです。
- ふたが開いていると、センサーが正しく検知できません。また、脱水も行われません。

洗濯終了 ブザーでお知らせします

- ブザーが鳴り終わったら電源スイッチが自動的に切れます。(オートオフ機能)

イオン洗浄に適した水流で、毎日の汚れものを水、電気、時間を節約してしっかり洗い上げます。(コースの内容は  34)

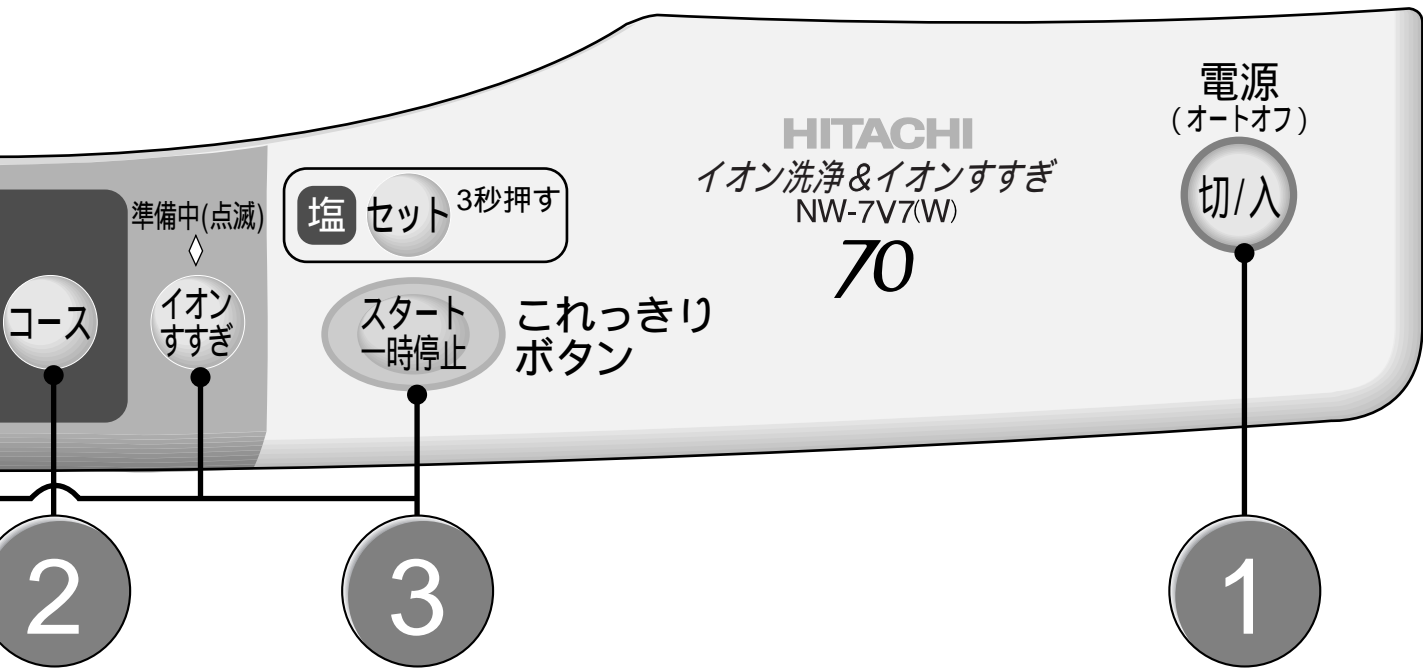

いつもの
お洗濯

ソフト仕上剤、漂白剤をお使いのとき  39

「標準」コースのすすぎの動作

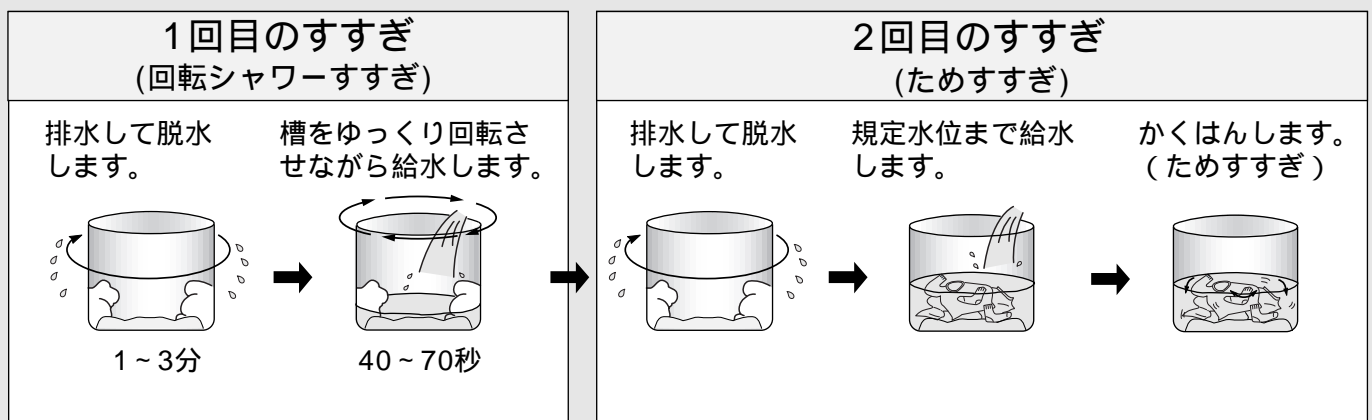

- 1回目のすすぎに風呂水を利用するときは「ためすすぎ」になります。
- 「イオンすすぎ」を設定すると、すすぎはすべて「ためすすぎ」になります。

がんこな部分汚れもきれいに洗う 「汚れ多」コース

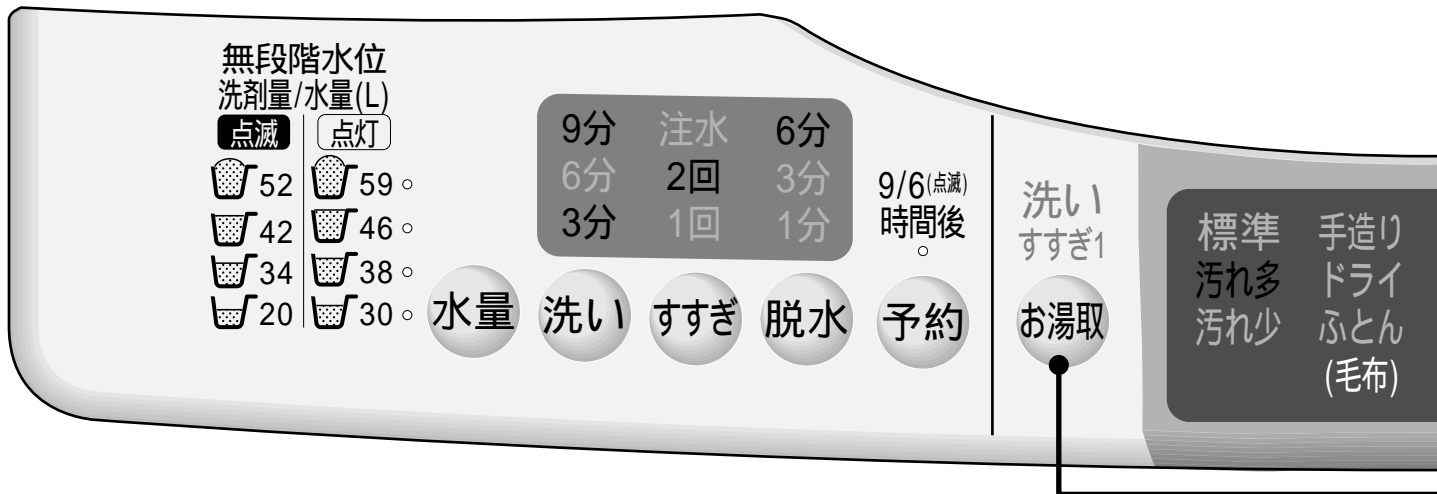

初期リフレッシュが必要な場合は、お洗濯前に行ってください。

👉 13

1 洗濯物を入れ、電源^{切/入}を押す

2 「汚れ多」コースを選ぶ

3 (イオンすすぎを行うときは、^{イオンすすぎ}を設定後)
(風呂水を利用するときは、^{お湯取}を設定後)
スタートボタン^{スタート一時停止}を押す

- ^{イオンすすぎ} ^{お湯取}の設定は次回へ記憶されます。
- 約 8 秒間、かくはん翼が回転して洗濯量を検知し、洗剂量と水量を表示後、給水します。

4 洗剂量(目安)に従って、洗剤を入れ、ふたを閉める

- 洗剤は固まりをほぐして均一に散布して入れてください。
- ふたを閉めたあとは洗濯物の質を検知するため、低い水位と規定水位でセンシングかくはんします。洗濯内容を決めるためです。
- ふたが開いていると、センサーが正しく検知できません。また、脱水も行われません。

🔊➡ 洗濯終了 ブザーでお知らせします

- ブザーが鳴り終わったら電源スイッチが自動的に切れます。(オートオフ機能)

イオン洗浄に適した水流で、特にワイシャツのえり、そでの汗・脂汚れをすっきりと洗い上げます。(コースの内容は  34)

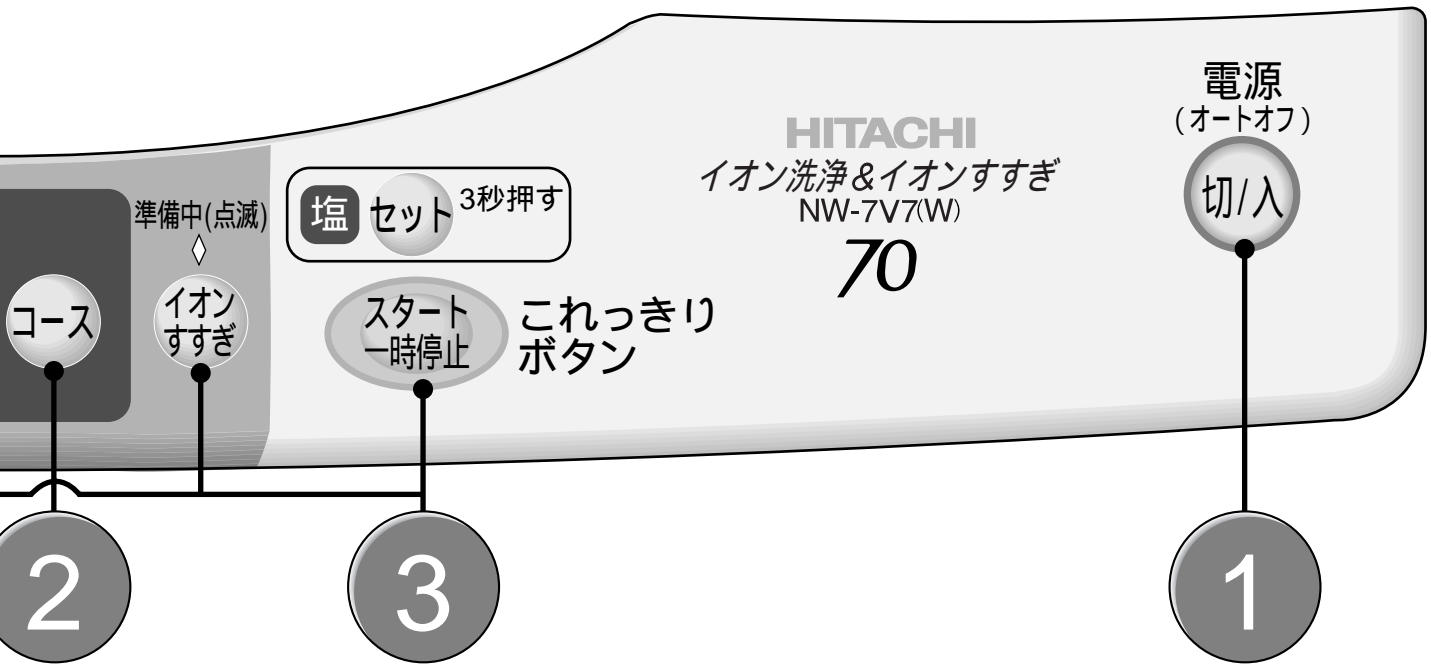

いつもの
お洗濯

ソフト仕上剤、漂白剤をお使いのとき  39

「汚れ多」コースのすすぎ動作

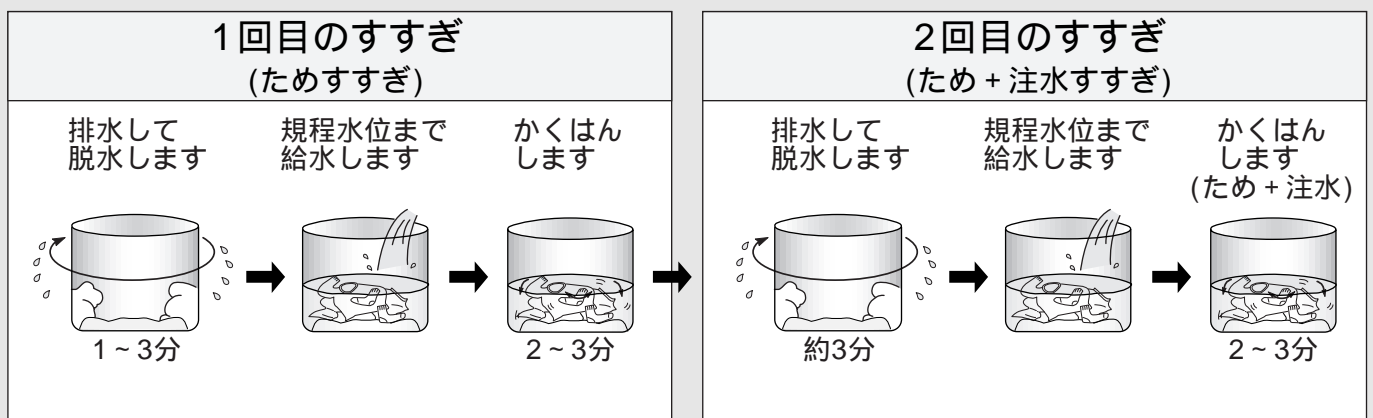

- 「イオンすすぎ」を設定すると、すすぎはすべて「ためすすぎ」になります。
- すすぎに風呂水を利用するときは、すすぎがすべて「ためすすぎ」になります。
(この場合、イオンすすぎは設定できません)

布傷み、布からみ少なくていいに洗う 「汚れ少」コース

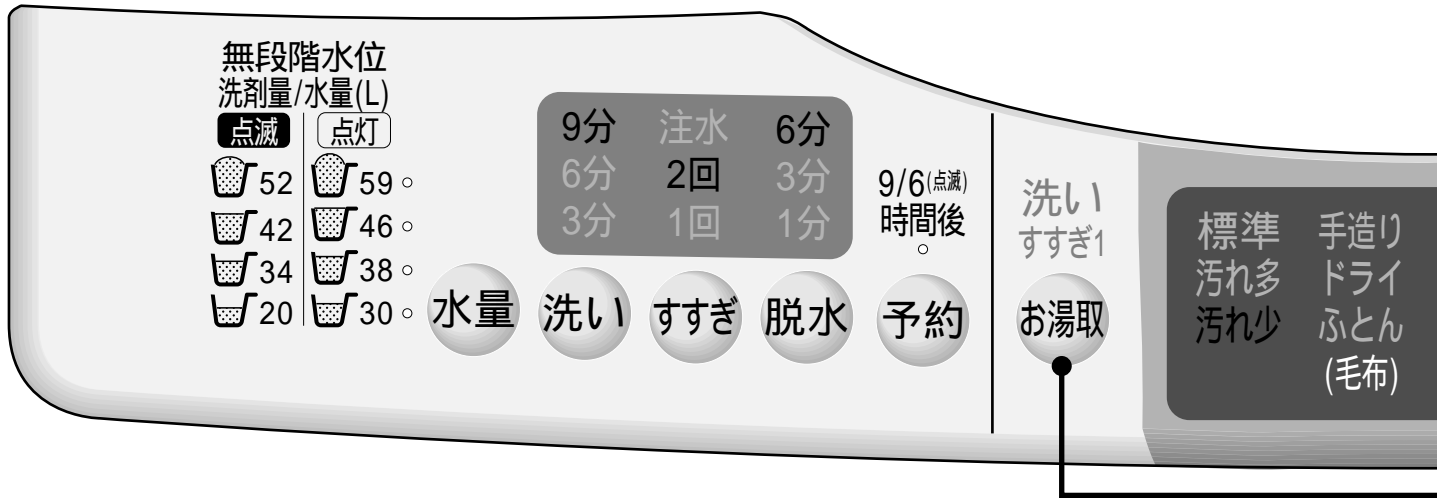

初期リフレッシュが必要な場合は、お洗濯前に行ってください。

👉 13

1 洗濯物を入れ、**電源** 切/入 を押す • 洗える量は 3.8kg までです。

2 「汚れ少」コースを選ぶ

3 (イオンすすぎを行うときは、イオンすすぎ を設定後)
(風呂水を利用するときは、お湯取 を設定後)
スタートボタン スタート一時停止 を押す

- イオンすすぎ お湯取 の設定は次回へ記憶されます。
- 約 8 秒間、かくはん翼が回転して洗濯量を検知し、洗剂量と水量を表示後、給水します。

4 洗剂量(目安)に従って、**洗剤を入れ、ふたを閉める**

- 洗剤は固まりをほぐして均一に散布して入れてください。
- ふたを閉めたあとは洗濯物の質を検知するため、低い水位と規定水位でセンシングかくはんします。洗濯内容を決めるためです。
- ふたが開いていると、センサーが正しく検知できません。また、脱水も行われません。

洗濯終了 ブザーでお知らせします

- ブザーが鳴り終わったら電源スイッチが自動的に切れます。(オートオフ機能)

イオン洗浄と槽回転水流で、毎日の軽い汚れものを布傷みや布からみを少なく、ていねいに洗います。(コースの内容は  34)

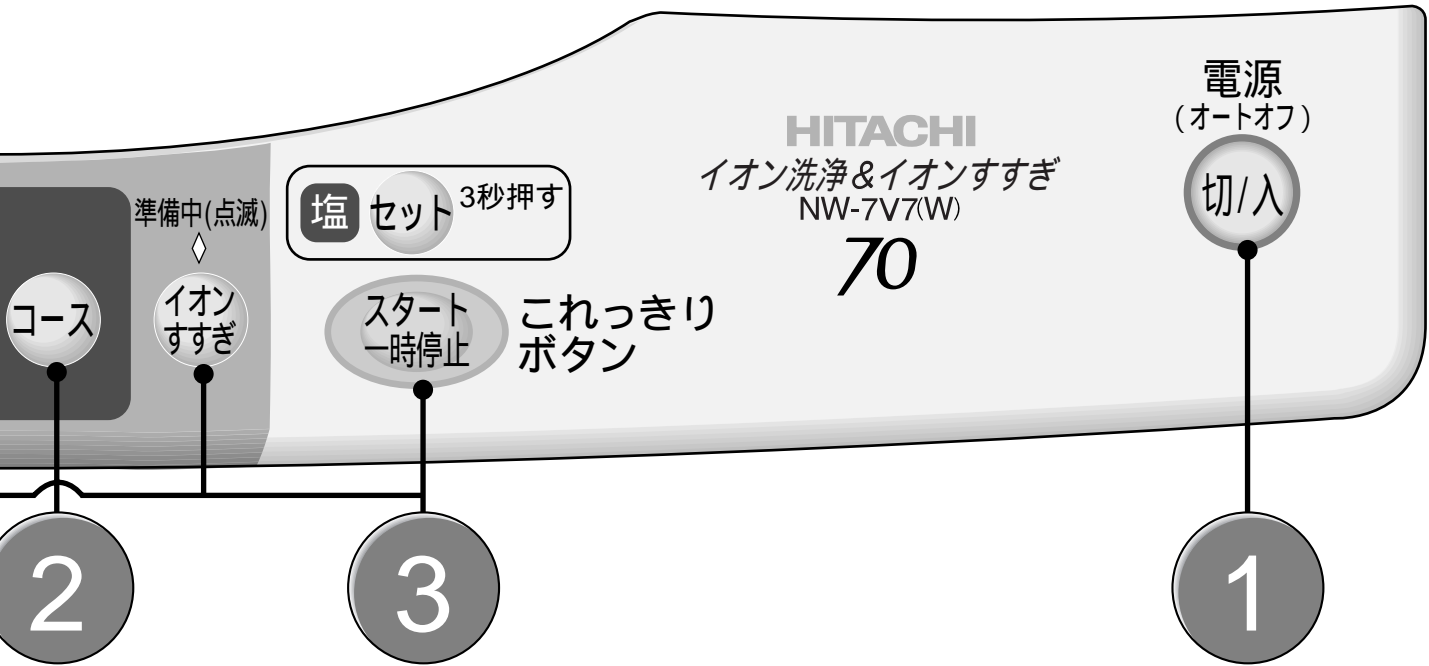

いつもの
お洗濯

軽い汚れの場合、洗剤は通常の5～6割が適当です。
洗剤量(目安)は通常に対し、少なめに表示されます。
ソフト仕上剤、漂白剤をお使いのとき  39

「汚れ少」コースの洗い・すすぎの動作

かくはん水流と槽回転水流を組み合わせでお洗濯します。

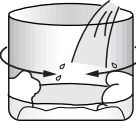
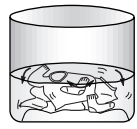
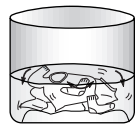
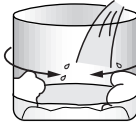
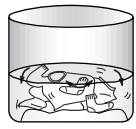
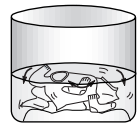
洗い				すすぎ		
かくはん	槽回転 (槽は反転します)	かくはん	バランス かくはん	槽回転 (槽は反転します)	かくはん	バランス かくはん
						
約3～4分	約3分	約1～2分	約1分	約1分	約80秒	約40秒

- 槽回転時はふたがロックされています。
- 洗濯物の量と質によっては、槽回転しない場合があります。
- 「イオンすすぎ」を設定すると、すすぎはすべて「ためすすぎ」になります。
- すすぎに風呂水を利用するときは、イオンすすぎは設定できません。

我が家だけの洗いかたを記憶させて洗う 「手造り」コース

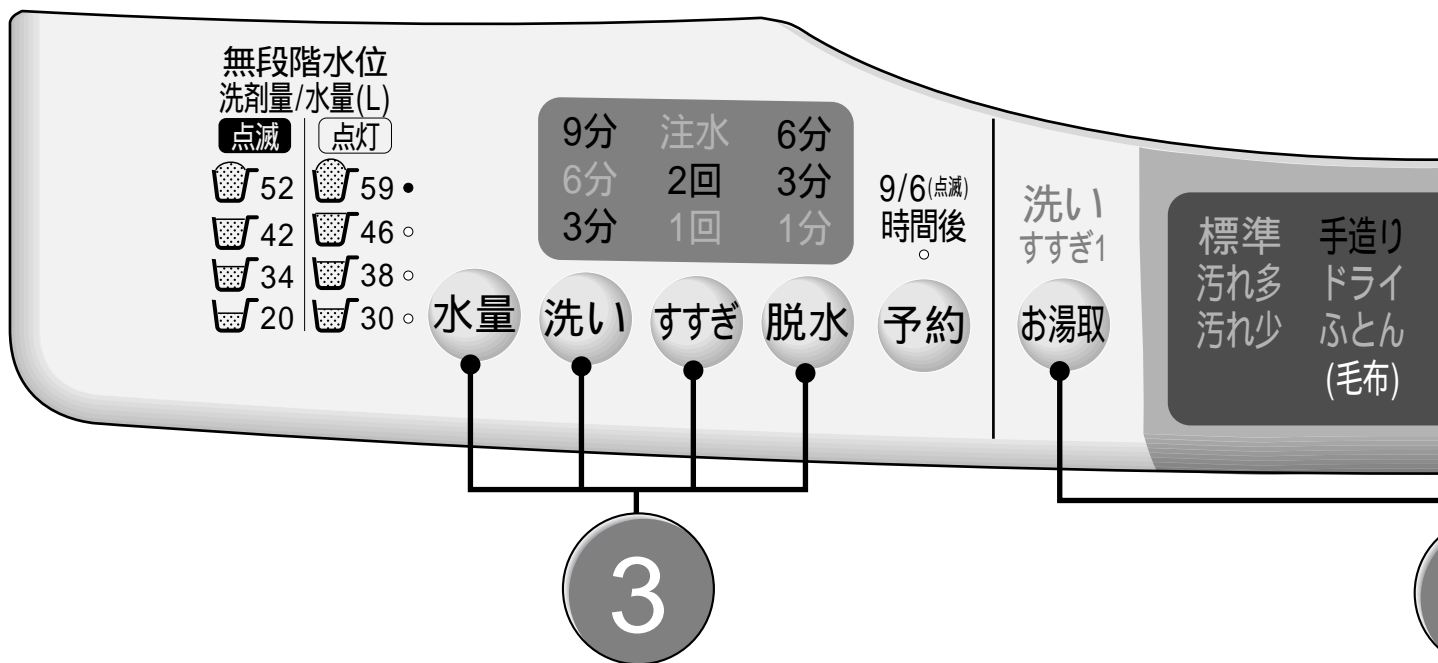

初期リフレッシュが必要な場合は、お洗濯前に行ってください。



1 洗濯物を入れ、電源 切/入 を押す

2 「手造り」コースを選ぶ

- 始めは、水量「59L(54L)」、洗い「12分」、すすぎ「ためすすぎ2回」、脱水「9分」が設定されています。

3 水量 洗い すすぎ 脱水 を押し、お好みの内容を設定する

- 「洗い時間」、「すすぎ回数、すすぎ方式」、「脱水時間」、「水量」を設定してください。

4 (イオンすすぎを行うときは、イオンすすぎ を設定後) (風呂水を利用するときは、お湯取 を設定後) スタートボタン スタート一時停止 を押す

- ③の内容とイオンすすぎ お湯取 の設定は次回へ記憶されます。

5 洗剂量(目安)に従って、洗剤を入れ、ふたを閉める

- 洗剤は固まりをほぐして均一に散布して入れてください。
- ふたを閉めたあとは洗濯物の質を検知するため、低い水位と規定水位でセンシングかくはんします。洗濯内容を決めるためです。
- ふたが開いていると、センサーが正しく検知できません。また、脱水も行われません。
- ブザーが鳴り終わったら電源スイッチが自動的に切れます。(オートオフ機能)

洗濯終了 ブザーでお知らせします

お好みの洗濯内容を造り、我が家だけの「手造り」コースとして記憶できます。
次回からのお洗濯は、調整なしでスタートできます。

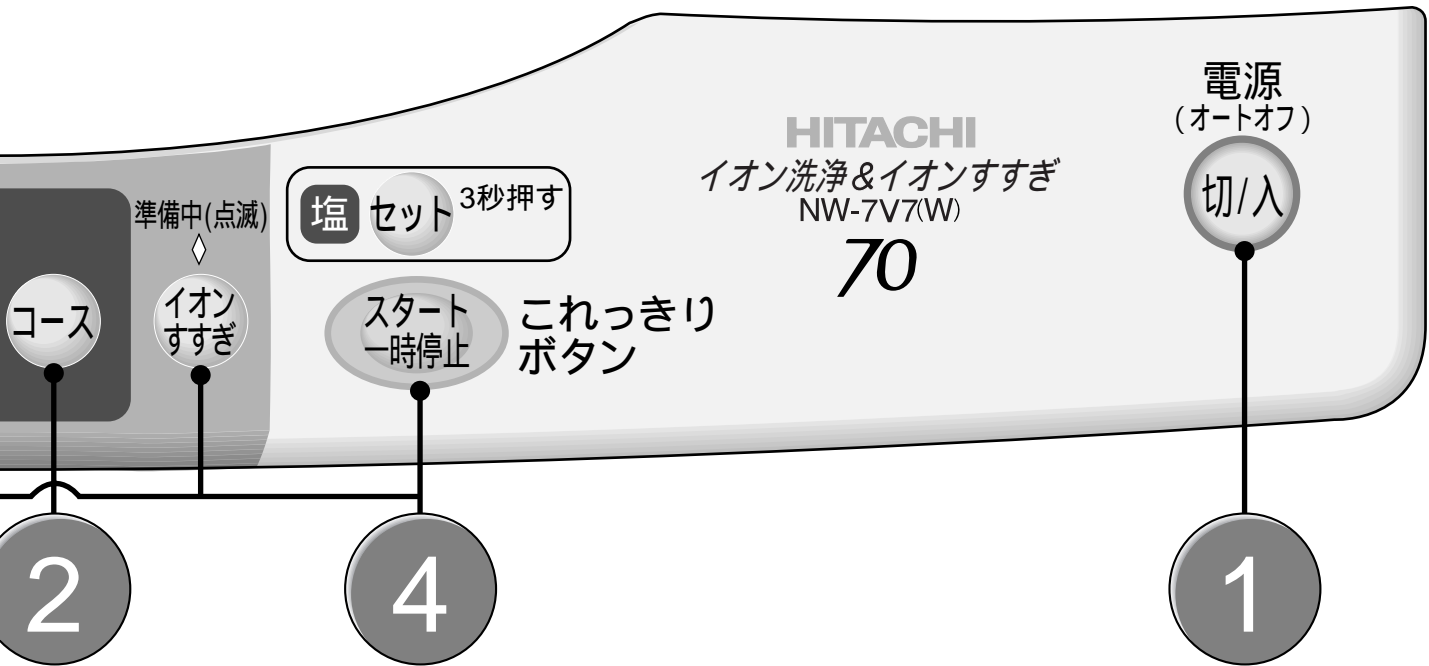

ソフト仕上剤、漂白剤をお使いのとき 39

水量、洗い、すすぎ、脱水ボタンの切り換え内容について

ボタンを押すごとに設定が変わります。

水量	洗い	すすぎ	脱水
<ul style="list-style-type: none"> ●「20L」～「59L」(「54L」)まで8段階に設定できます。 ()内はNW-6V7 	<ul style="list-style-type: none"> ●「洗いなし」～「12分」まで5段階に設定できます。 	<ul style="list-style-type: none"> ●「すすぎなし」～「注水2回」まで5段階に設定できます。 	<ul style="list-style-type: none"> ●「脱水なし」～「9分」まで5段階に設定できます。

- すすぎで、注水の表示は「注水すすぎ」、表示なしは「ためすすぎ」になります。
- は工場出荷時の設定(初期設定)を表します。
- イオンすすぎ設定時は、すすぎの動作は「ためすすぎ」になります。

デリケートな衣類やドライマーク表示の衣類を洗う 「ドライ」コース お洗濯キャップについて

「ドライ」コース、「ふとん」コースを使うときは、別売りの「お洗濯キャップ(MO-F76)」が必要です。

- お洗濯キャップを使用せずにお洗濯すると、洗濯物を傷めたり、本体を破損する恐れがあります。

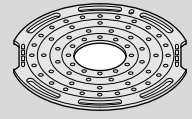

お洗濯キャップの取り付けかた

- 1** お洗濯キャップの文字面を上にして、図のように曲げ、奥側を先に槽に入れる。

お洗濯キャップ

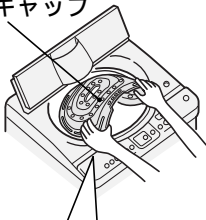

お洗濯キャップの凹部と糸くず取りフィルターの凸部を合わせてからセットしてください。

正しくセットされていないと、お洗濯キャップの飛び出しにより思わぬ被害を招く恐れがあります。

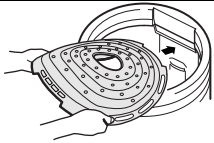

- 2** ①キャップ手前部を押して、全体を槽の中に入れる。
②キャップ全体を下側に押し、水平にする。

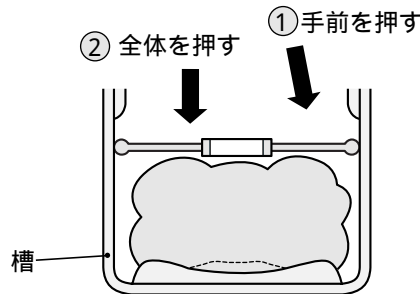

- 3** 高さ位置を合わせる

「ドライ」コースの場合

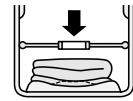

詳しくは 29

「ふとん」コースの場合

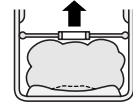

詳しくは 32

ご注意 ● 洗濯物を傷めることがありますので、キャップ取り付け時には、洗濯物をはさみ込まないでください。

お洗濯キャップの取り外しかた

- 1** キャップの手前側を押し下げる。

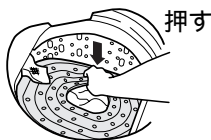

- 2** 中央リング部を図のように持ち、矢印の方向に曲げる。



- 3** そのまま手前に引くように、持ち上げる。

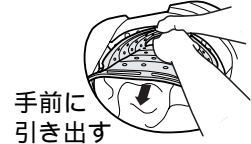

⚠ 注 意



禁止

お洗濯キャップ(別売り)は斜めに取り付けない。また、「ふとん」「ドライ」コース以外では絶対に使用しない





- 水の飛びはねやキャップの飛び出しによりけがをしたり、本体を破損する恐れがあります。

- 「お洗濯キャップ」保管時には変形しないようご注意ください。保管について 51
- 「お洗濯キャップ」は消耗品ですので、破損した場合はお近くの販売店でお買い求めください。別売り部品 58



デリケートな衣類やドライマーク表示の衣類を洗う 「ドライ」コース

お洗濯の前に

「ドライ」コースは、かくはん翼を回転させず、洗濯槽を回す槽回転水流で、 表示のデリケートな衣類や、今まで水洗いできなかった  表示のドライマーク衣類をやさしく洗い上げるコースです。

- 素材によっては洗えないものもあります。
- 衣類に力をかけない洗いかたをしますので、脂汚れや泥汚れ、シミなどは前処理をしてください。

洗えるもの

衣類の取扱い絵表示  表示があるもの
 表示があるもの

- セーター、カーディガン(ウール、アンゴラ、カシミアなど)
- スラックス、スカート
- ブラウス、シャツ、ワンピース(絹、麻など)
- 学生服、セーラー服

 表示があっても、洗えないものがあります。
右の「洗えないもの」を参照してください。

洗えないもの

- 皮革製品、皮革装飾品
- 装飾物 羽、毛皮など のついた衣料
- レーヨン、キュプラおよびその混紡品
- 色落ちしやすいもの
- 和服、和装小物
- ネクタイ、スーツ、コート
- コーティング加工、樹脂加工(接着剤を使用したもの)、エンボス加工(凹凸模様)をしたもの
- 絹、ウールなどで強くよじった糸(強撚糸)を使用したもの(特に織り柄)
- ベルベット、コール天などのパイル地
- 衣類の取扱い絵表示がないもの

いろいろなお洗濯

前処理について

色落ちの確認

白いタオルなどに洗剤液を含ませ、衣類の目立たない部分に強く押し当ててタオルに色移りしないか確認してください。

色落ちがあった場合は、お洗濯しないでください。

- スカーフ、外国製の衣類は色落ちしやすいので十分に注意してください。

衣類の準備

- ボタンやししゅうがついている衣類は裏返します。
- ボタンやファスナーは閉めてください。

洗濯後、縮みが大きくなった場合のことを考えて、元の形に修正するために型紙を取っておくと便利です。

脂汚れ、シミなどの前処理

えり、そでなどの脂汚れ

そで口、えり、すそやポケット回りの汚れは、洗剤の原液をつけて、ブラシで一定方向にこすってください。



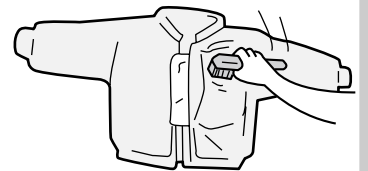

シミ

裏にタオルを当て、洗剤の原液をつけてブラシなどで軽くたたいて落します。



使用する洗剤について

- 衣類の取扱い表示が  表示のものは、ドライマーク衣類専用の洗剤(液体)を使用してください。
-  表示のあるものは、中性洗剤(液体)も使用できます。
- 使用量は洗剤の説明書に従ってください。
- 液体洗剤以外は使わないでください。

ご使用前に  27 を必ずお読みください。

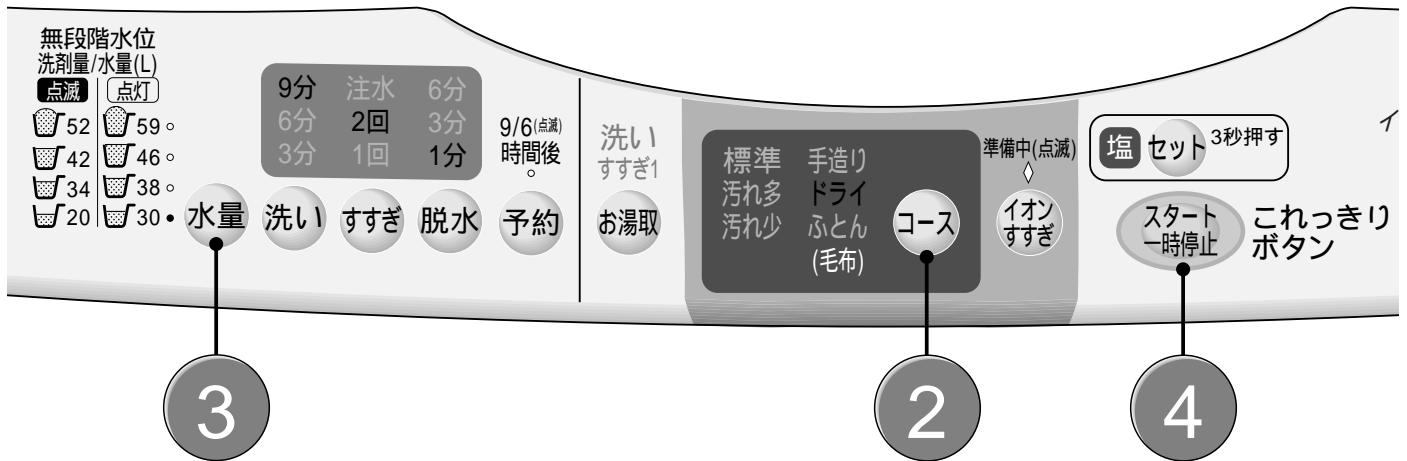

準 備



衣類の前処理 27

初期リフレッシュが必要な場合は、お洗濯前に行ってください。

 13

- 洗濯物は洗濯槽いっぱい均一に広がるように、きちんとたたんでから入れて、お洗濯キャップで押さえてください。
*脱水時の片寄り、形くずれを防ぐためです。
- 洗える量は1.2kg以下です。

- 水量は自動的に「30L」になります。洗濯物の量に合わせ「20L」に切り換えられます。
- 水量 以外は受け付けません。

- 洗濯物が水にひたる水量が適当です。
- 使用する液体洗剤は  27
- 液体洗剤の入れかたは  39

- ふたを必ず閉めてください。槽回転、脱水が行われません。

- ブザーが鳴り終わったら電源スイッチが自動的に切れます。(オートオフ機能)

1

洗濯物を入れ、お洗濯キャップをセットし、電源  を押す

2

コース を押し、「ドライ」を選ぶ

3

水量 をセットし、洗剤を入れ、ふたを閉める

4

スタートボタン  を押す

 洗濯終了 ブザーでお知らせします

- 「ドライ」コースの予約運転はできません。
- 別売りのお洗濯キャップ MO-F76 (👉 58) を必ずご使用ください。
- 漂白剤は使わないでください。
漂白剤は強アルカリ性なので生地を傷めます。
- お湯や風呂の残り湯は使用しないでください。
衣類の縮みが大きくなったり、入浴剤の色が移る恐れがあります。必ず水を使用してください。
- 洗剤は適正な量を使用してください。
多すぎるとすすぎが不十分になり、衣類を傷める原因になります。

「ドライ」コースの運転内容

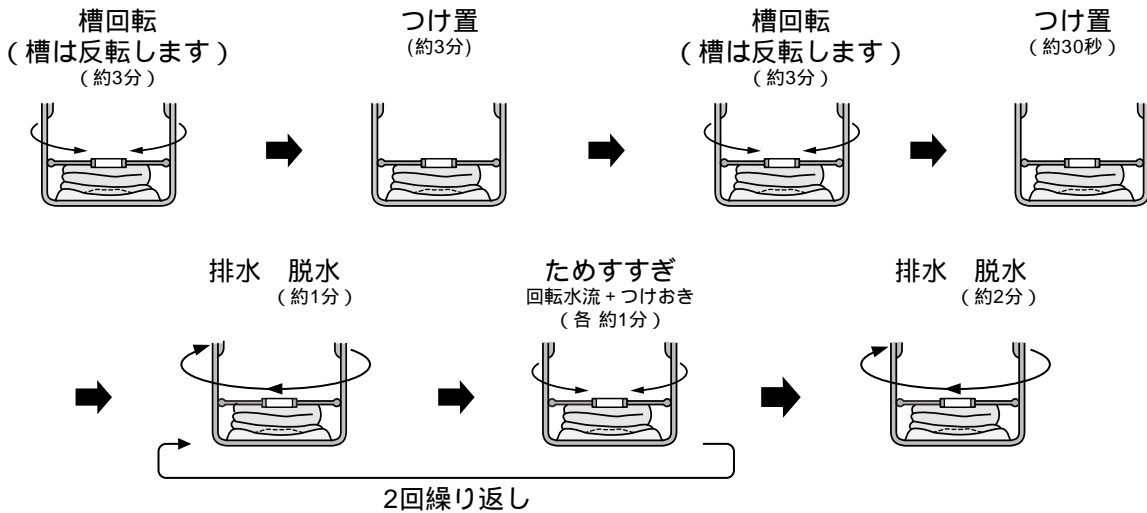

- 槽回転時はふたがロックされます。

いろいろな洗濯

お洗濯キャップのセット位置

- 洗濯槽にセット位置の目印(糸くず取りフィルターの凸部)を設けていますので、凸部の下側にキャップをセットしてください。
- ブラウスなど薄手のものを洗う場合は、タオルなどを入れて、洗濯物の高さを調整し、脱水時に片寄らないようにしてください。

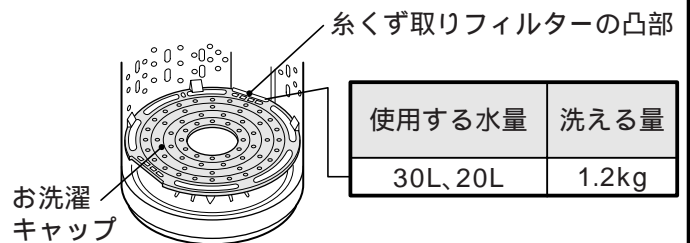

洗濯が終わったら

干しかた

- ウール、アンゴラ、カシミアなどのセーターは、形を整えて日陰で平干しにします。
- 風呂のふたなどを使って平干しにすると形くずれが防げます。

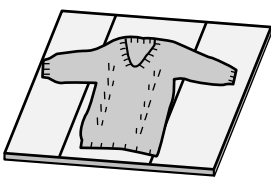

- ブラウスやワンピースは形を整えて日陰でハンガーに干します。

仕上げ(縮み、形くずれの直しかた)

- 1 スチームアイロンを軽く浮かせてスチームをかけ、形を整えます。
- 2 スチームをたっぷりあてたあと、型紙に合わせて元の形までのばし、形を整えます。

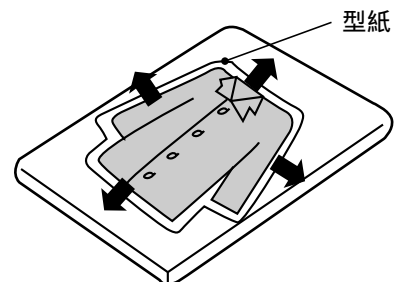
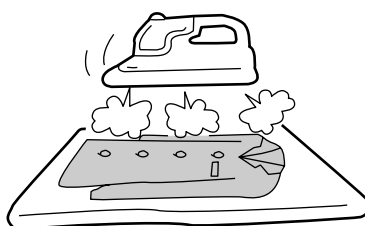

掛けふとん・毛布を洗う 「ふとん」コース

お洗濯の前に

洗濯槽が回転する「ふとん水流」でふとんに無理な力を加えないで、掛けふとんや毛布をやさしく洗い上げます。

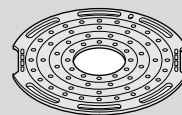

「ふとん」コースを使うときは、別売りの「お洗濯キャップ(MO-F76)」が必要です。

- お洗濯キャップを使用せずにお洗濯すると、洗濯物を傷めたり、本体を破損する恐れがあります。



お洗濯キャップの取り付け・取り外しかたについて  26

洗濯できる掛ふとん

- 中わた材質が化せん(ポリエステル)の掛ふとん
(幅 155cm × 215cm 中わた質量 1.8kg 以下のもの)
- 中わた材質が羽毛の掛ふとんで 、 表示のあるもの
(例：肌掛ふとん 中わた質量 0.5kg など)

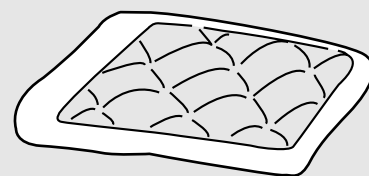

ご注意



- 中わた材質が羊毛のものや、カバー材質が絹のものは洗わないでください。

洗濯できる毛布

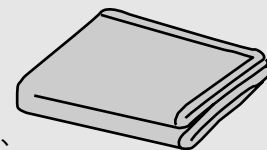
-  と表示されている毛布。
- アクリル、またはポリエステルのダブルサイズのマイヤー毛布、タフト毛布、織毛布(幅 180cm × 長さ 200cm 以下、1枚の重さが 4.2kg 以下)
- 電気毛布については、電気毛布の取扱説明書に従って洗濯してください。



その他洗濯できるもの

-  表示のベッドパット
-  表示のまくら、クッション(中わたが化せん(ポリエステル)のもの)

掛けふとん・毛布の入れかた

1 掛けふとんの角から、洗濯槽に少しずつ入れます。



2 掛けふとんは中わたの空気を追い出すように、少しずつ入れます。



取り出しかた

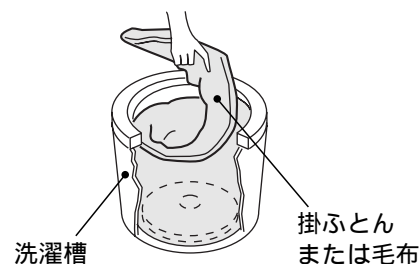

- 入れたときと逆に少しずつ引き上げます。

ご使用前に  26 を必ずお読みください。

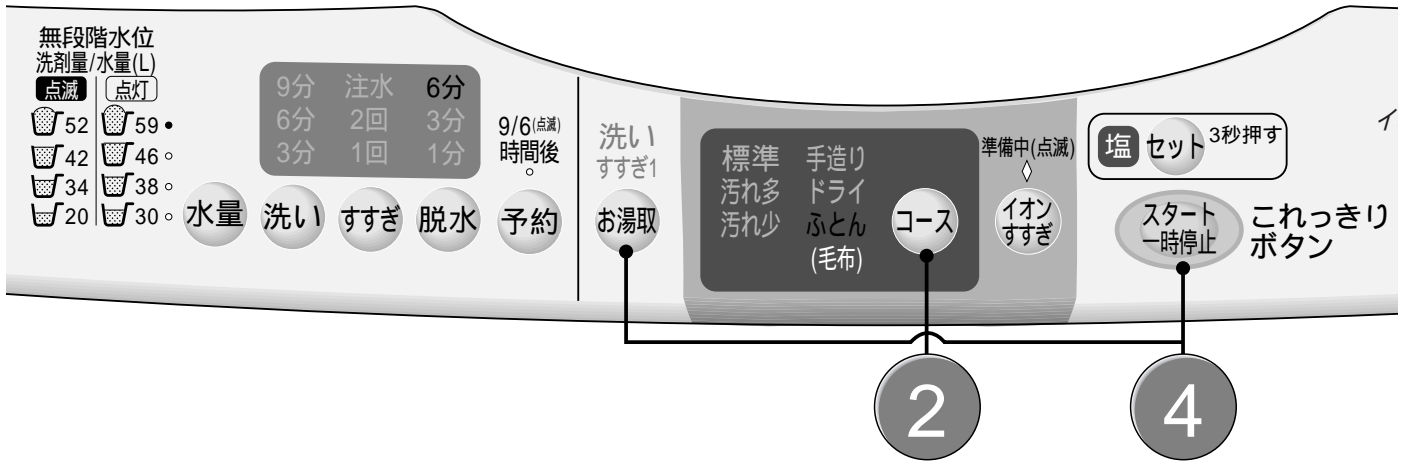



準備

衣類の前処理

初期リフレッシュが必要な場合は、お洗濯前に行ってください。

 13

- 洗濯物の入れかたは  30
- お洗濯キャップについては  26

1

洗濯物を入れ、お洗濯キャップをセットし、電源  を押す



2

 を押し、「ふとん」を選ぶ



- 水量は自動的に「59L(54L)」になります。
()はNW-6V7の水量

3

洗剤を入れ、ふたを閉める

- 使用する液体洗剤は  32
- 液体洗剤の入れかたは  39
- ソフト仕上剤を使うと全体がふっくらと仕上がります。
入れかたは  39

4

(風呂水を利用するときは、 を設定後) スタートボタン  を押す

-  の設定は次回へ記憶されます。
- ふたは必ず閉めてください。
槽回転、脱水が行われません。
- 掛けふとんや毛布に水がしみとおらないときは下に押し込んでください。

 洗濯終了 ブザーでお知らせします

- ブザーが鳴り終わったら電源スイッチが自動的に切れます。
(オートオフ機能)

- 「ふとん」コースの予約運転はできません。(コースの内容は 34)
- 別売りのお洗濯キャップ MO-F76(58)を必ずご使用ください。

使用する洗剤について

- 必ず液体洗剤をご使用ください。
- 羽毛の掛けふとんには液体中性洗剤をご使用ください。

前処理について

- 掛けふとんのえり口など汚れのひどい部分は、あらかじめ液体洗剤などで汚れを落してください。

- 槽回転時はふたがロックされています。

お洗濯キャップのセット

- 1 お洗濯キャップを槽の中に入れ(26)、中央リング部を持って、液体バランサーのすぐ下まで引き上げます。
 - 洗濯物をはさみ込まないように注意してください。

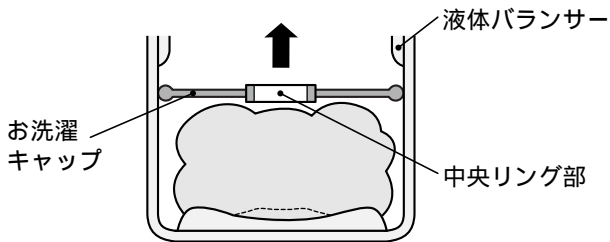

- 2 上部糸くずフィルターにネットをお洗濯キャップの上に出してください。

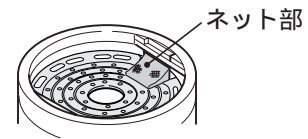

「ふとん」コースの洗い運転内容

槽回転
(約4分)

つけ置
(約16分30秒)

槽回転
(約4分)

つけ置
(約30秒)

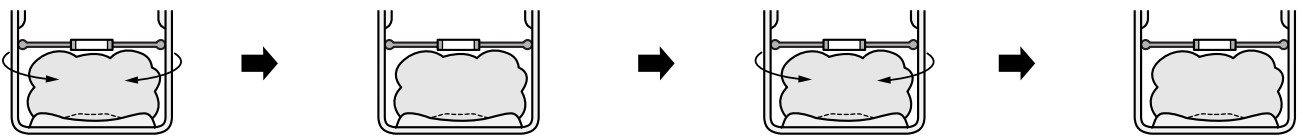

洗濯が終わったら

風通しのよいところで自然乾燥させます。
(掛けふとんの場合は、晴天の日で約4時間かかります)

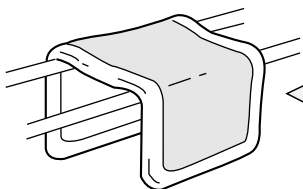

□形に干すと、乾きが早くなります

- 掛けふとんは時々裏返すと乾燥がより効果的です。また時々中わたをつまんでほぐすと、ふっくら仕上がります。
- 羽毛の掛けふとんは、中わたの片寄りをはらってから干すとふっくら仕上がります。(羽毛の変質と側地の傷みを防ぐため、シーツなどを上に掛けて干してください)
- 毛布は湿っているうちに、ブラシで一方に毛並みをそろえると、きれいに仕上がります。

予約タイマーでのお洗濯

お洗濯の仕上がり時間を9時間後、6時間後に予約できます。出かけている間に洗いたいときなどに便利です。(「ドライ」コース、「ふとん」コースは予約運転できません)

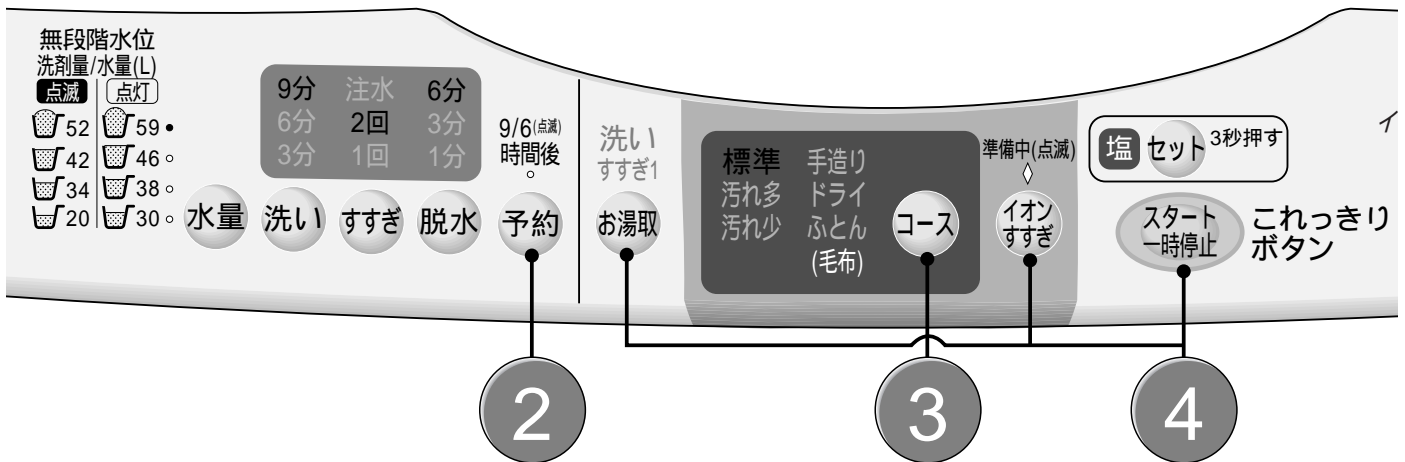

1 洗濯物を入れ、電源(切入)を押す

初期リフレッシュが必要な場合は、お洗濯前に行ってください。

👉 13

2 予約を押し、仕上がり時間をセットする



3 コースを選ぶ

- 「ドライ」コース、「ふとん」コースは予約運転できません。

4 (イオンすすぎを行うときは、イオンすすぎを設定後) (風呂水を利用するときは、お湯取を設定後) スタートボタン(スタート一時停止)を押す

- イオンすすぎ お湯取 の設定は次回へ記憶されます。
- 「標準」「汚れ多め」「汚れ少なめ」コースのときは約8秒間、かくはん翼が回転して洗濯量を検知し、洗剤量と水量を表示します。
- 表示は約8秒後に消え、「予約」ランプのみの点灯になります。
- 洗剤投入トレイに洗剤を入れてください。👉 46
- ふたが開いているとセンサーが正しく検知されません。また脱水も行われません。

5 洗剤量(目安)に従って、洗剤を入れ、ふたを閉める

予約時間に洗濯終了

ブザーでお知らせします

- ブザーが鳴り終わったら電源スイッチが自動的に切れます。(オートオフ機能)

こんなときには

予約内容の確認：予約を押す。(押ししている間、予約内容を表示)

予約の取り消し：電源(切入)を切る。

予約の変更：電源(切入)を切り、始めからやり直す。

給水量が少なく(約10L/分以下)洗剤トレイに洗剤が残るとき：
洗剤を白物のハンカチなどに包み、洗剤がこぼれないように槽の中央付近に押し込んでください。

ご注意

- 電源プラグを抜いたり、停電したときは、予約運転は取り消されます。
- 洗濯物の量や質、給水量により仕上がりがずれることがあります。
- 衣類のしわ防止のため、洗濯が終わったらできるだけ早く干してください。

洗濯コースの内容について

各コースの洗濯行程について説明します。

下段の()内は、手動で切り換えできる内容です。

「標準」「汚れ多」「汚れ少」「手造り」コースで、「イオンすすぎ」を設定することができます。

コース	自動設定される 水量		洗い
	NW-7V7	NW-6V7	
標準	59 ~ 20L	54 ~ 20L	6分(5分) (12 ~ 3分)
	(59 ~ 20L)	(54 ~ 20L)	
汚れ多	59 ~ 20L	54 ~ 20L	12分 ~ 9分 (12 ~ 3分)
	(59 ~ 20L)	(54 ~ 20L)	
汚れ少	52 ~ 20L	50 ~ 20L	9分 (12 ~ 6分)
	(52 ~ 20L)	(50 ~ 20L)	
手造り	59L	54L	12分
	(59 ~ 20L)	(54 ~ 20L)	
ドライ	30L	30L	9分
	30、20L	30、20L	
ふとん (毛布)	59L	54L	25分
	(58 ~ 20L)	(54 ~ 20L)	

所要時間について

- 給水時間(給水量毎分 15L)・排水時間(標準状態)を含みます。

上表の所要時間は条件により異なります。

- 水道水圧、風呂水吸水の有無、洗濯物の量、排水条件により変わります。
- 「洗い時間」「脱水時間」は実際に運転する時間とは多少異なります。
- 「手造り」コースは、あらかじめ設定してある初期状態(で示す)での時間を表しています。
- 「イオンすすぎ」を設定した場合、所要時間は5 ~ 10分長くなります。

すすぎ		脱水	所要時間(約)
1 回目	2 回目		
回転シャワーすすぎ	ためすすぎ	6分	30分(29分)
(ためまたは注水すすぎ 1 ~ 2 回)		(9 ~ 1分)	34 ~ 25分 ()内は NW-6V7
ためすすぎ	ため + 注水すすぎ	6分	41分
(ためまたは注水すすぎ 1 ~ 2 回)		(9 ~ 1分)	45 ~ 32分
ためすすぎ	ためすすぎ	6分	39分
(ためすすぎ 1 ~ 2 回)		(9 ~ 1分)	44 ~ 30分
ためすすぎ	ためすすぎ	9分	47分
(ためまたは注水すすぎ 1 ~ 2 回)		(9 ~ 1分)	
ためすすぎ	ためすすぎ	1分	29分
ためすすぎ	ためすすぎ	6分	54分



コース内容の変更について

- 「洗い」の行程が終わってしまうと変更できません。
- ()内は、各ボタンで切り換えできる内容を表しています。
- ()がないものは変更できません。

コースの切り換えについて

- スタートしたあとはコースの切り換えはできません。いったん電源を切ってから行ってください。

- 「標準」「汚れ多」「汚れ少」コースは、洗濯物の量と質をセンシングして、最適な洗濯内容を決定します。この表では標準状態(■で示す)での時間を表しています。
- 下段に表示している時間はセンシングによって変動する時間を表しています。

いろいろな設定で洗濯する

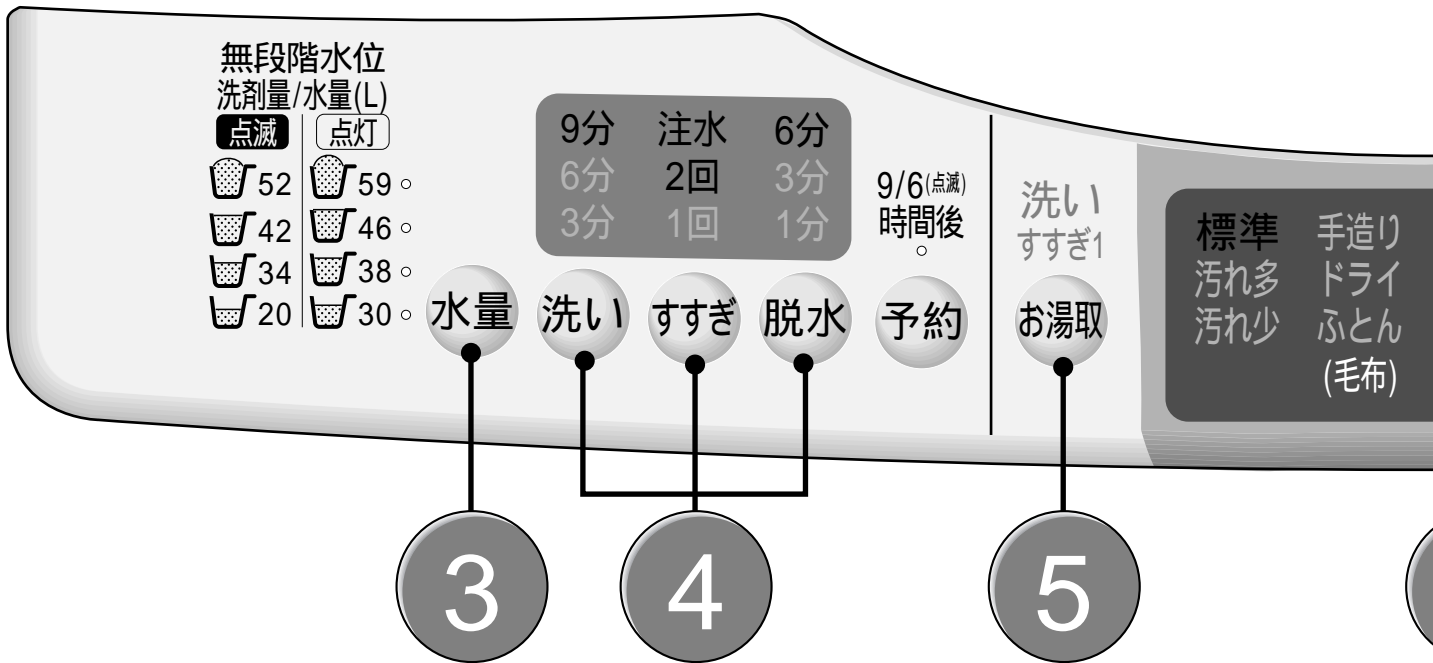

初期リフレッシュが必要な場合は、お洗濯前に行ってください。

👉 13

こんな場合に	1	2	3	4 各ボタンコースを
お好みの内容でお洗濯するとき 洗い すすぎ 脱水				洗い ➡️ すすぎ ➡️
洗濯液を2度使うとき 👉 41 洗いのみ			水量 水量を選ぶ	洗い ➡️
しわが気になる洗濯物を脱水しないとき 洗い すすぎ	電源 切/入	コース	水量の設定がないときは、センサーが自動的に決めます。	洗い ➡️ すすぎ ➡️
水洗いするとき 洗い 脱水	電源スイッチを入れる	「標準」コースを選ぶ		洗い ➡️
洗った洗濯物をすすぎたいとき すすぎ液を再利用するとき すすぎのみ			水量 水量を選ぶ 水量の設定がないときは、「59L(54L)」になります。	すすぎ ➡️
洗った洗濯物をすすいで脱水したいとき すすぎ 脱水				すすぎ ➡️
槽の水を排水したいときや、 干す前に脱水したいとき 排水のみ、脱水のみ			()内は NW-6V7 の水量	排水のみは「1分」を選び、脱水が始まったら電源を「切」にしてください。

洗い・すすぎ・脱水のみを設定したり、それぞれを組み合わせることで運転することができます。(洗濯内容は記憶されません)

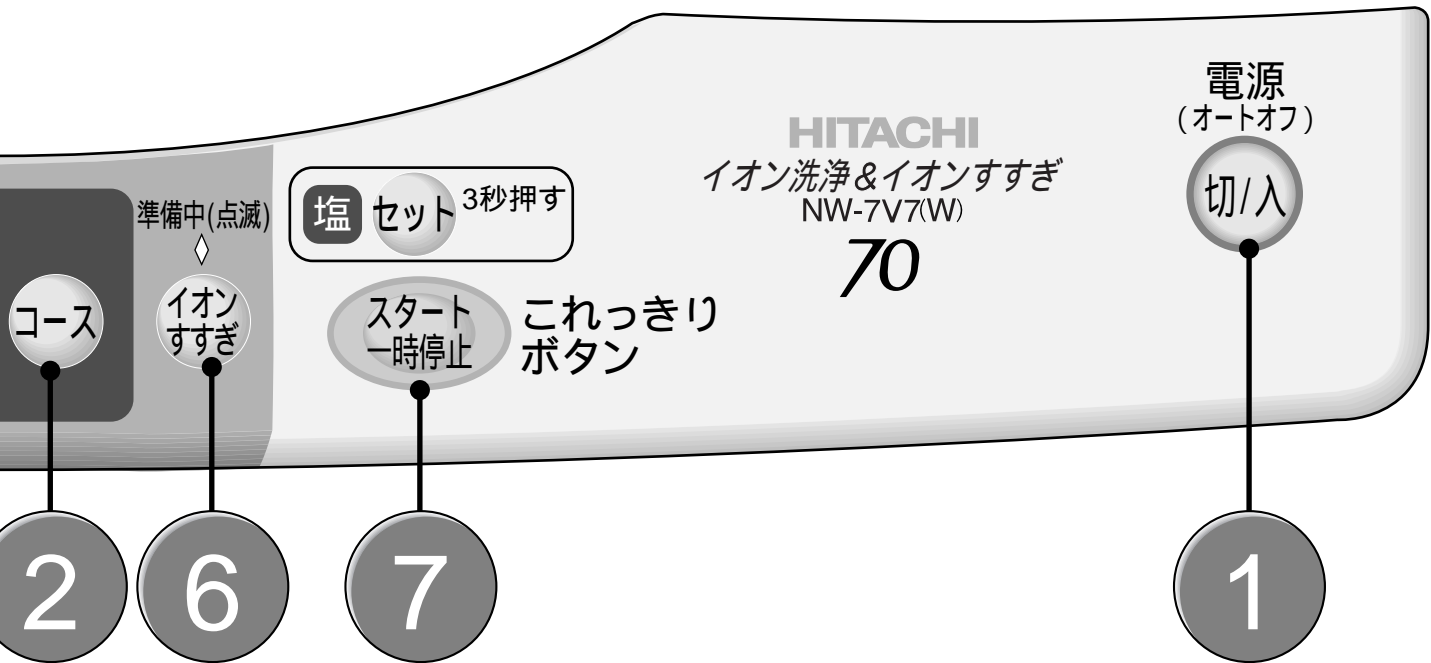

で設定する	5	6	7	8	終了 ブザーでお知らせします
脱水 →	風呂水を使うとき	イオンすすぎを設定する	スタート一時停止	洗剤量目安表示に従って洗剤を入れ、ふたを閉める	
→					洗濯液は残ったまま停止します。
→	お湯取 風呂水を使う行程を設定する	イオンすすぎを設定する	スタートボタンを押す		すすぎ液は残ったまま停止します。
脱水 →					すすぎをせずに洗いと脱水をします。
→	吸水については 👉 16				すすぎ液は残ったまま停止します。
脱水 →					すすぎの前に排水して脱水します。
脱水 →					槽内に水が残っているときは、排水してから脱水します。

●③、④ ボタンは、ボタンを押すごとに表示が切り換わります。詳しくは 👉 34

洗濯量と洗剤量について

洗濯量	水量	洗剤量 (目安) 表示	コンパクトタイプ			従来タイプ・粉石けん (天然油脂) 水 30L あたり 40g(粉末) および 40mL(液体)
			水 30L あたり 20g 粉末	水 30L あたり 15g 粉末	水 30L あたり 25mL 液体	
7 kg	59L		47g	35g	59mL	94g(94mL)
	54L		43g	32g	54mL	86g(86mL)
6	52L		42g	31g	52mL	83g(83mL)
	50L		40g	30g	50mL	80g(80mL)
5	46L		37g	28g	46mL	74g(74mL)
	42L		31g	23g	39mL	62g(62mL)
4	38L		28g	21g	35mL	56g(56mL)
	34L		25g	19g	31mL	50g(50mL)
3	30L		20g	15g	25mL	40g(40mL)
	20L		13g	10g	17mL	27g(27mL)

洗剤量について

家庭用品品質表示法の改正に伴い、メーカーにより洗剤の標準使用量(水 30L に対し g)が表示されていないものもあります。洗剤容器にある「使用量の目安」を参考にしてください。

- 洗剤量(目安)表示は、コンパクト粉末洗剤に同梱されているスプーンを基準にしています。
コンパクトタイプ以外の洗剤の場合は、上の記載量の洗剤を使用してください。
- 軽い汚れの場合は、上の表の半分程度(5 ~ 6 割)が適当です。
- 洗剤は入れすぎないでください。すぎが不十分になったり、泡による弊害が起こる場合があります。

洗濯量について

- 表の洗濯量は JIS(日本工業規格)で規定された布地を洗濯した場合のもので、洗濯物の種類、大きさ、厚さなどによって洗える量が変わります。
- 通常の衣類では洗える量は表示の 7 ~ 8 割が適当です。
布の動きが止まるようであれば、洗濯物の入れすぎですので、布の動き具合を見て調節してください。

洗濯物の重さの目安



ブリーフ
(木綿 約50g)



長袖
アンダーシャツ
(木綿 約150g)



バスタオル
(木綿 約300g)



くつ下
(木綿 約50g)



ブラウス
(混紡 約200g)



パジャマ
(上・下)
(木綿 約500g)



タオル
(木綿 約70g)



ワイシャツ
(混紡 約200g)



シーツ
(木綿 約500g)

液体洗剤・漂白剤・ソフト仕上剤を使う

液体洗剤・漂白剤の使いかた

液体洗剤

水でうすめて、注入口から静かに流し込みます。

- 予約運転のときは、2倍にうすめてご使用ください。

漂白剤

洗い始めに水でうすめて、注入口から静かに流し込みます。

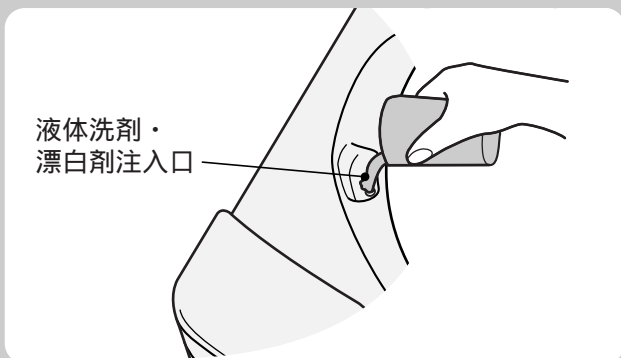

ご注意

- 使用量および使いかたについては、液体洗剤、漂白剤の表示に従ってください。
- 漂白剤を直接洗濯物にかけないでください。変色、布破れの原因になります。

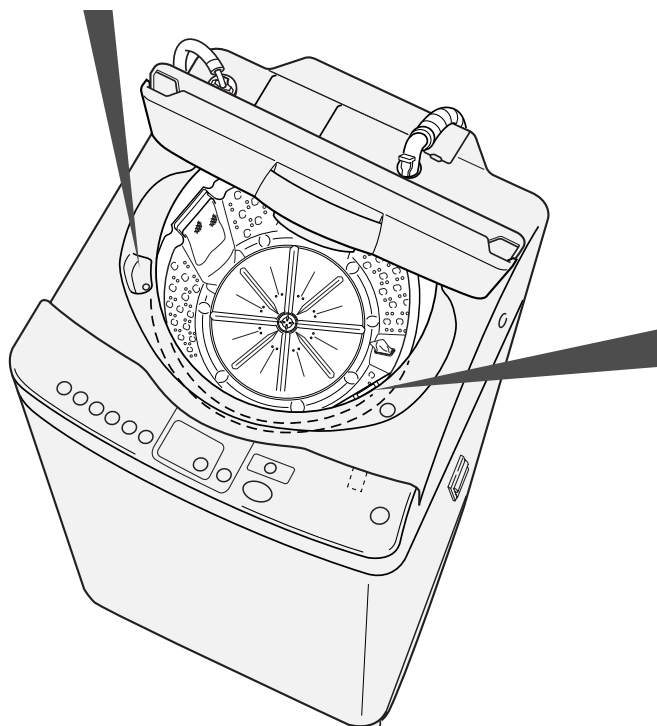

ソフト仕上剤の使いかた

- 1 洗濯が始まる前に水量表示に合わせてソフト仕上剤をソフト仕上剤注入口に入れてください。

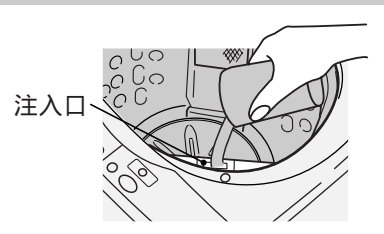

- ソフト仕上剤が注入口に入れにくい場合は、洗濯槽を片側に寄せてください。

- 2 ソフト仕上剤は最終すすぎの前に自動的に槽内に投入されます。

- ソフト仕上剤は、脱水槽の回転を利用して投入する方式のため、注入口に入れた仕上剤は中間脱水のたびに注入口内の室を移動して見えなくなり、最終すすぎの前に槽内に投入されます。

ソフト仕上剤量の目安

水 量	20L	30L	34L	38L	42L	46L	50L	52L	54L	59L
濃縮タイプ	5 mL	7 mL	8 mL	8 mL	9 mL	10 mL	11 mL	11 mL	12 mL	13 mL
一般タイプ	13 mL	20 mL	23 mL	25 mL	28 mL	31 mL	33 mL	35 mL	36 mL	39 mL

- 濃縮タイプ：水 30L に 6.6mL 使用の場合。
- 一般タイプ：水 30L に 20mL 使用の場合。
(濃縮タイプは固まりやすいので、水で2倍にうすめて入れてください)

お願い

- 濃縮タイプは固まりやすいので、原液と同量の水2杯でうすめてから入れてください。
- ソフト仕上剤の「1回の注入量」は40mL以下にしてください。これより多く入れても有効に働きません。
- 脱水運転中にふたの開閉をしないでください。ソフト仕上剤の投入時期が早まり有効に働きません。
- ソフト仕上剤を注入したまま、長時間(12時間以上)放置しないでください。注入口の中で固化し、動作不良の原因となります。
- 洗濯機が傾いていたり、給水中に槽を傾けたりすると、注入口に水が入る場合があります。(仕上剤の効果が失われます)
- 洗剤は適量をご使用ください。多すぎると、すすぎ効果・ソフト仕上剤の効果が落ちます。

粉石けん(天然油脂)を使う

イオン洗浄は、水道水中のカルシウムイオンやマグネシウムイオンを取り除きますので金属石けんの発生を抑えることができます。また、合成洗剤を約 1 割混ぜるとさらに効果的です。初期リフレッシュが必要な場合は、お洗濯前に行ってください。

洗濯機で直接溶かす場合

1 電源スイッチを入れ、「洗いのみ」3分を設定し、水量を「20L」にセットし、運転を始める。

「洗いのみ」の設定のしかた  36

2 かくはんが始まったら粉石けんを入れ、3分ほど運転する。

(洗剤量の目安は  38)

3 粉石けんが溶けたら電源スイッチを「切」にして、洗濯物を入れる。

- 洗濯物を十分、洗濯液に浸します。

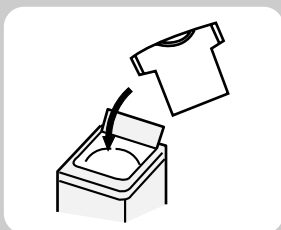

4 電源スイッチを「入」にして、お望みのコースを選び運転する。

- 水が入っていますので、洗剤量、水量は多めに表示されることがあります。

粉石けんが溶けにくいとき

1 バケツなどに30ぐらいのぬるま湯を約5L用意する。

2 十分かき回しながら適正量の粉石けんを少しずつ入れる。

- 粉石けんが固まったり、粉が残ったりしないよう、十分溶かしたあと、槽に入れます。



お願い・ご注意

ちょっと一言

- 粉石けんを使うとき、合成洗剤を約 1 割混ぜると石けんかす(金属石けん)の発生を抑えることができます。

ご注意

- 粉石けんは合成洗剤に比べ洗濯物に残りやすいので、すすぎは十分行ってください。よくすすがないと黄ばみや、においの原因になります。
- 使用量が多すぎたり、低温の水に直接入れたりしますと、完全に溶けない石けん分がホースや槽の内側に付着し、浮き上がって洗濯物を汚すことがあります。

次の場合は粉石けんを使用しないでください。

- 予約運転のとき
槽内で固まる恐れがあります。
- 「ふとん」コースや「ドライ」コースのとき

洗濯液を2度使う・洗濯のりを使う

次の洗い方を行った場合は、次回のお洗濯で初期リフレッシュ(☞13)を行ってください。

洗濯液を2度使うとき

- 1 回目の洗濯物を「洗い」のみ行う。
☞ 36



- 2 回目の洗濯物を入れ、お望みのコースで洗濯する。

- 洗濯物に応じた水量をセットします。



- 3 1 回目に洗った洗濯物を「すすぎ」「脱水」する。☞ 36

- 洗濯物に応じた水量をセットします。

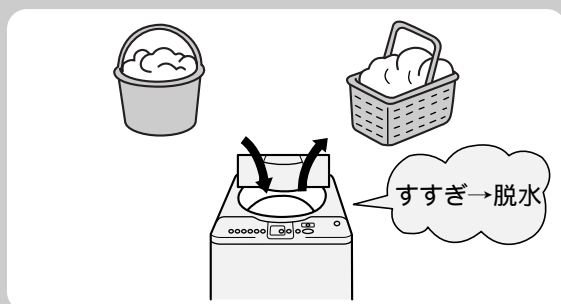

洗濯のりを使うとき

洗濯のりについて

化学合成のり(酢酸ビニール系、PVAC)と表示されているものに限ります。

- 上記以外ののりは、洗濯機の故障の原因となる恐れがありますので、成分表示をご確認ください。

洗濯のりの量

洗濯のりに表示されている分量を目安にしてください。

のり付けできる量

1.2kg 以下 ☞ 38

- 1 洗濯が終わったら、のり付けしたい衣類を槽に入れる。
- 2 電源スイッチを入れ、「標準」コースを選ぶ。
- 3 「洗い 脱水」をセットし、水量を「42L」にセットする。☞ 36
- 4 スタートボタンを押す。
- 5 かくはん翼が回転し始めたら洗濯のりを入れ、ふたを閉める。

ご注意

- のり付けした衣類は、乾燥機で乾かさないでください。

のり付けしたあとは

残った洗濯のりを流すため必ず槽洗浄をしてください。

- 1 「標準」コースを選ぶ。
- 2 「洗い 脱水」をセットし、水量を「59L」(「54L」)にセットする。☞ 36
()内はNW-6V7の水量
- 3 スタートボタンを押す。

と洗剤の種類の類

上手なお洗濯

終了ブザー音を消したいときは

終了ブザーを消すこともできます。次の手順で行ってください。

- 1 電源スイッチを「入」にする。
- 2 スタートボタンを3秒以上押す。
 - 終了ブザーありに戻す場合には、電源スイッチを「入」にして、スタートボタンを3秒以上押してください。

使用上のご注意

鋭利な物でボタンを押さない



- 破損・故障の原因になります。

洗剤は入れすぎない

- 多く入れても洗浄力はそれ程変わりません。
- 逆にすすぎが不十分になったり、泡による弊害の恐れがあります。

テレビやラジオを近づけない

- テレビに線が入ったり、ラジオ・テレビの雑音の原因になります。

電源を「切」にしたあと、約10秒間(コースランプが消灯するまで)は「入」を受け付けません。

- 駆動部保護のための待機時間です。

クリーンフィルターを外して風呂水を吸水しない

- 風呂水ポンプの故障の原因になります。

連続運転に注意

- 手動設定で洗いを「12分」に設定し、3サイクル以上運転すると、保護装置によりモーターの動作が止まる場合があります。
- 連続して運転する場合には、約30分以上間隔をあけてご使用ください。

結露に注意

- 夏季など湿度が高いとき、冷水などの使用で洗濯機の外側が結露し、床面をぬらすことがあります。
- この場合は、洗濯機用トレー(YT-1)の使用をお勧めします。 58

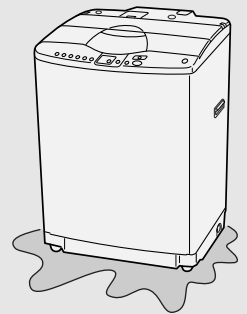

洗濯物は入れすぎない

- 衣類のはみ出しの原因になります。洗濯物の入れかたは  15

脱水終了時、ふたロックが解除されても槽が回っているとき

- ただちに使用を中止し、修理を依頼してください。

運転中は電源プラグを抜かない

- 故障の原因になりますので、必ず一時停止あるいは電源を「切」にしてから、プラグを抜いてください。

入浴剤の入った風呂水を使うときは、入浴剤の注意書きに従う

- 色移りや変色を防ぐためです。

お手入れのしかた

ご使用後は次の手順でお手入れをしてください。

洗濯槽のお手入れ (清潔に洗濯するために)

ステンレス槽は石けんかすやかびがつきにくくなっていますが、長期間のご使用で、石けんかすが発生し衣類を汚すことがあります。

約2か月に一度、次の手順で洗濯槽を洗ってください。

1 電源スイッチを入れ、「標準」コースを選び、「洗い」のみをセットする。  36

2 水量を「59L」(「54L」)にセットし、スタートボタンを押す。

()内はNW-6V7の水量

- 満水になって、かかはんが始まったら水量ボタンを押し続け、給水が止まるまで水を追加してください。

無段階水位 洗剂量/水量(L)	
 52	 59
 42	 46
 34	 38
 20	 30

 水量

3 市販の酸素系漂白剤250g(約1本)を洗濯槽に入れる。

4 「洗い」のみの運転が終わったら、そのまま約2時間放置する。

5 「すすぎ 脱水」をセットして運転する。  36

お願い

- 漂白剤は、ご使用の漂白剤の注意書きをよくお読みになってお使いください。
- 約40のお湯をご使用になると、さらに洗浄効果が上がります。
- 万一、石けんかすが発生した場合には、別売りの洗濯槽クリーナー( 58)をご使用ください。

さびにご注意

ステンレス槽は、さびにくい性質を持っていますが、次のような場合には、さびが発生することがあります。

- ① ヘアピンやピンなどの、さびやすい鉄製品が槽に残り、接触したまま放置したとき。
- ② 赤さびや鉄粉などの混じった水が槽内に入って、赤さびが槽に付着したとき。
- ③ 塩がこぼれて槽に付着したまま放置したとき。

さびに気がついたら、市販のクリームクレンザーをスポンジか布につけて、さびを取り除いてください。(詳しくは洗剤の表示をご覧ください)

- 金属たわしなどは槽を傷つけ、槽がさびやすくなりますので使用しないでください。

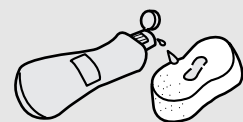

さびの発生を防ぐために、次のことをお守りください。

- 長期間、槽に水を入れたままにしないでください。
- 塩素系の漂白剤を槽に入れたまま、長期間放置しないでください。
- 塩が槽に付着したらすみやかに水で洗い流すか、きちんとふき取ってください。



お手入れのしかた(続き)

凍結の恐れのあるとき

- 1 水栓を閉じて、給水ホースを外す。(外しかたは  50)
- 2 給水ホースをたるまないように、下に向ける。
- 3 30秒ぐらい運転して止める。
 - 給水ホース内の残水を抜きます。
- 4 浴槽からクリーンフィルター(お湯取ホース)を取り出し、吸水つぎてを外す。(吸水つぎての外しかたは  51)
- 5 排水ホースを倒す。
- 6 「脱水」のみをセットして、30秒ぐらい運転する。 36
- 7 電源スイッチを「切」にする。
 - 槽と排水ホース内の水を抜き、排水バルブを開いたままにするためです。

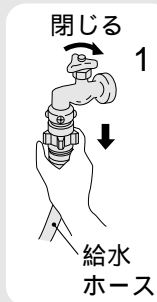

この洗濯機は、イオンチェンジャー内部にイオン交換樹脂は常に水分を含んでおります。寒冷地でのご使用など凍結の恐れのある場合は、洗濯機のうしろ側(上部)を毛布などで保温してください。風呂水ポンプ側も同様に保温してください、

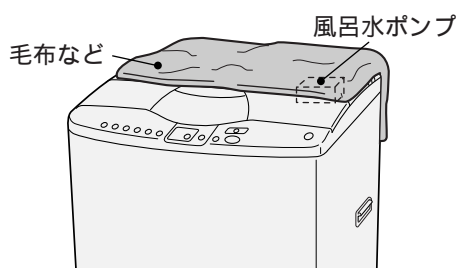

もし凍結したときには

- 1 給水ホースを外し、約40℃程度のお湯につける。
 - お湯取ホース、クリーンフィルターも同様に湯につけます。
- 2 約40℃程度のお湯を、槽に2~3L、イオンチェンジャーのリフレッシュ剤投入口に約170cc入れ、約10分間放置する。

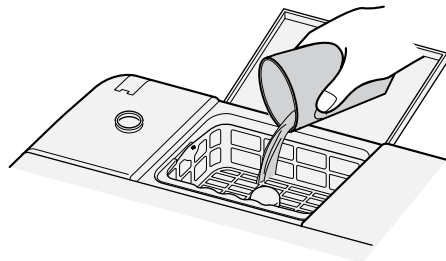

●塩は取り除いてください。

- 3 給水ホースをおよびお湯取ホースをつなぎ、水栓を開ける。
- 4 電源スイッチを入れ、スタートボタンを押し、放置する。(給水弁を解凍します) 通電時の熱で給水弁が解凍され、給水しはじめます。(約20分程度)

- 5 次の3点を確認する。

- ①手で洗濯槽を回せるかどうか
 - ➔ 回せることを確認
- ②電源スイッチを入れ「排水のみ」 36 をスタートし、排水するかどうか
 - ➔ 排水することを確認
- ③風呂水が吸水されるかどうか
 - ➔ 吸水することを確認

風呂水ポンプの解凍には、時間がかかる場合があります。吸水できないまま運転した場合は、自動的に水道水に切り替わります。

確認できない場合は、2~4を繰り返してください。

糸くず取りフィルターのお手入れ (毎回の洗濯ごとに必ず行ってください。)

上部糸くずフィルター

1 フィルターわくを外す。

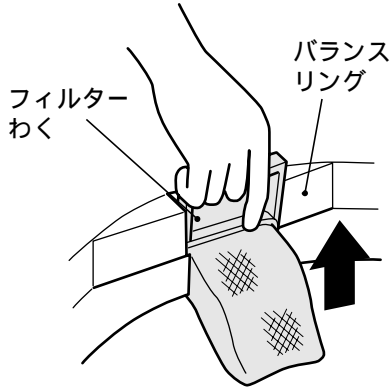

2 フィルターのネットを裏返して、糸くずを水中で洗い落とす。

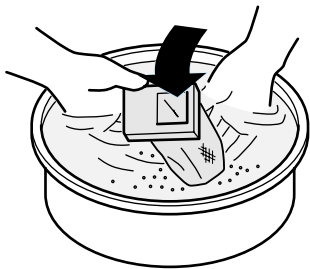

3 フィルターわくを確実に差し込む。

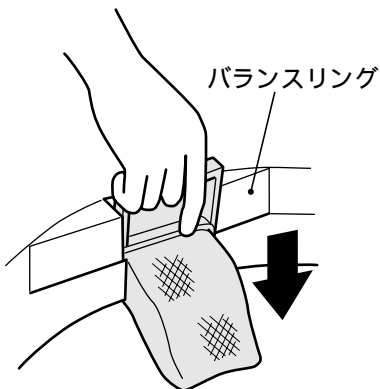

お願い

- 上部、下部糸くずフィルターは消耗品です。ネットが破れたときは、販売店で買い求めください。(部品番号 NW-6S3-010)
- (部品番号 NW-8PAM2-010)

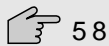

58

下部糸くずフィルター

1 つめを押したまま手前に倒し、フィルターを取り出す。



2 糸くずを取り除き、目詰まりを洗い落とす。

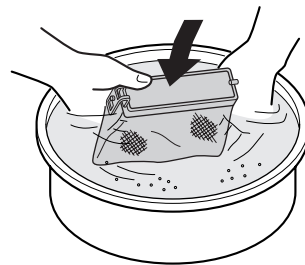

3 フィルターを取り付ける。

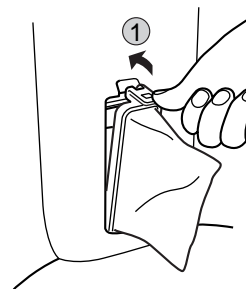

ご注意

- 下部糸くずフィルターを取り出したとき、槽のくぼみにヘアピンや硬貨などを落とさないように注意してください。
- 下部糸くずフィルターを外した状態でお洗濯をしないでください。衣類を傷つける恐れがあります。

お手入れのしかた(続き)

洗剤投入トレイのお手入れ

洗剤投入トレイに洗剤がこびりついたときは、トレイを開いて柔らかい布でふき取ってください。

- こびりつきがひどいときは、ホースで水をかけながら、布でふき取ってください。

ご注意

- 開いた状態で無理な力を加えないでください。外れる恐れがあります。



洗剤投入トレイが外れたときは

次の手順で取り付け直してください。

- 1 洗剤投入トレイの左側のピンを注水口のピン穴に差し込む。

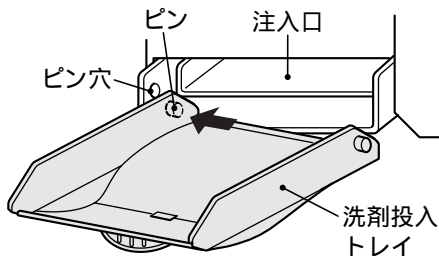

- 2 右側のピン部を内側に倒しながら、ピンをピン穴に差し込む。

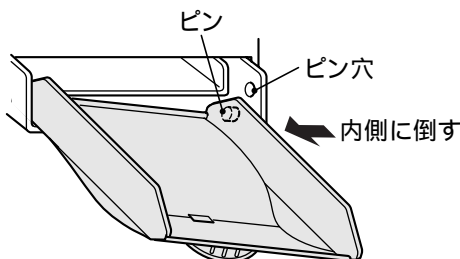

お願い

- 洗剤投入トレイを使用しないときは、必ず元の位置(閉じた状態)に戻しておいてください。

クリーンフィルターのお手入れ

クリーンフィルターおよびフィルターなどにごみが詰まったまま使用すると、風呂水ポンプの吸水性能が下がり、風呂水の出かたが悪くなります。

- 1 ストレーナを回しながらひっぱります。

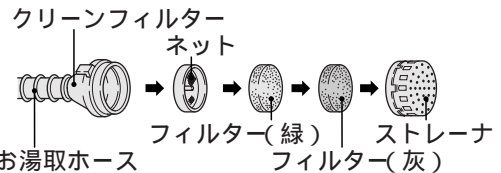

- 2 ストレーナとフィルターを水洗いします。

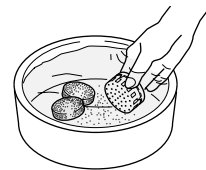

- 3 ネットは歯ブラシなどで掃除します。



- 4 お湯取りホースの中に、強い水流で水道水を流し込み、ホースの中のごみを洗い流してください。



- 5 元どおりに取り付けます。ネットとフィルターを入れてからストレーナを取り付けてください。

ご注意

- ネット、フィルターおよびストレーナは、必ず取り付けてご使用ください。取り付けないと、風呂水ポンプの故障の原因になります。

お願い

- 長期間ご使用にならないときは、お湯取ホースの水をよく抜いておいてください。
- 冬期にお湯取ホースが凍結すると、ひび割れが生じ、吸水できない場合があります。

- ネット、フィルターは消耗品です。フィルターを紛失または破損したときは、販売店でお買い求めください。
(フィルター(灰&緑)セット 部品番号 NW-8S3-041) 58
(ネット 部品番号 NW-7S-057)
- お湯取ホースがつぶれたり破損した場合は、販売店でお買い求めください。
(お湯取ホース(約4m) 部品番号 NW-9S3-031) 58
(お湯取ホース(約7m) 部品番号 NW-9S3-028)

風呂水吸水口のお手入れ

ポンプフィルターにごみが詰まったまま使用すると風呂水ポンプの吸水性能が下がり、風呂水の出かたが悪くなります。

- 1 風呂水吸水口からお湯取ホースを外す。
(外しかたは  51)
- 2 風呂水吸水口の中からポンプフィルターを取り出す。
 - ポンプフィルター中央部の突起をつまみながら引き上げてください。

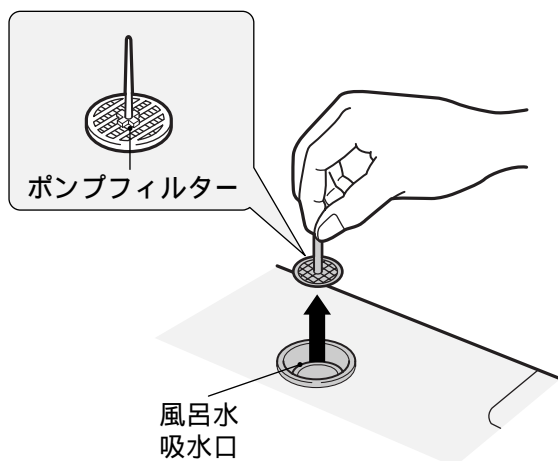

- 3 ポンプフィルターに付いたごみを洗い流す。
- 4 元どおり取り付け。

ご注意

- ポンプフィルターは必ず取り付けてください。取り付けないと風呂水ポンプの故障の原因になります。

お願い

- ポンプフィルターを紛失または破損したときは販売店でお買い求めください。
(部品番号 NW-7S-052)  58

給水口のお手入れ

ごみがたまると水の出が悪くなります。

- 1 水栓を閉じて、給水ホースを外す。
(外しかたは  50)
- 2 給水口の網にたまったごみを取り除く。
 - ごみが取れにくいときは、網を外して掃除します。

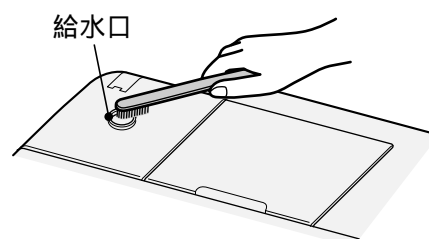

ご注意

- 外した網は必ず元に戻してください。戻さないと給水弁の故障の原因になります。

本体のお手入れ

本体やパネル部の汚れは、柔らかい布でふき取ってください。



警告



お手入れするときなどでは、本体各部に直接水をかけない。
●ショート・感電の原因となります。

ご注意

- ベンジン、シンナー、クレンザー、アルカリ性洗剤、弱アルカリ性洗剤、ワックスなどでふいたり、たわしでこすらないでください。
- 化学ぞうきんをご使用の際は、注意書きに従ってください。
- 洗濯機のふたなどのプラスチック部分に洗剤がついたときは、すぐにふきとってください。放置すると傷むことがあります。

お手入れのしかた(続き)

イオンチェンジャーのお手入れ

(塩補給のときにお手入れを行ってください。)

1 リフレッシュ剤ケースを取り出し、水洗いする。

- ブラシなどで強くこすらないでください。ネットが破れます。
- 取り出すとき、塩水のしたたりにご注意ください。

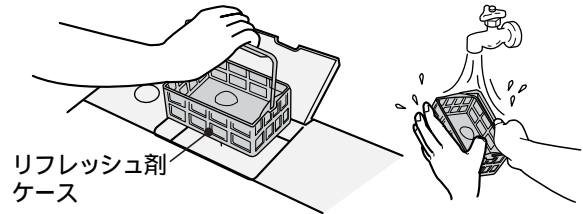

2 リフレッシュ剤ケースセット口からキャップを外し、セット口とキャップを洗う。

- セット口内は、かたく絞ったタオルなどでふいてください。
- 直接水をかけたりしないでください。
- 穴の中にごみや異物を入れないように注意してください。

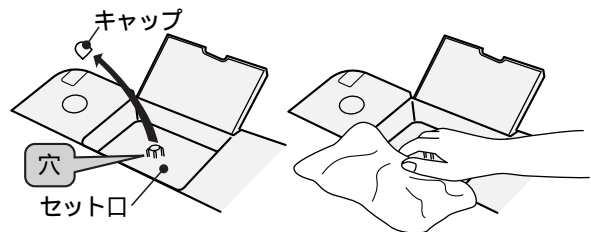

3 キャップを取り付ける。

- 穴の中にごみや異物がないことを確認し、キャップを必ず底につくまで押し込んでください。
- キャップは必ず取り付けてください。キャップがないと正常な動作ができなくなります。

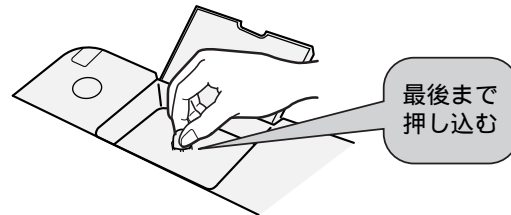

4 リフレッシュ剤ケースを収納する。

- 「マエ」の表示を手前側にし、とってを手前に倒してから収納してください。

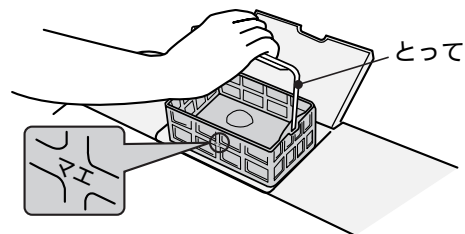

お願い

リフレッシュ剤ケースやキャップを破損したり、紛失したときは販売店でお買い求めください。部品番号などは  58

ソフト仕上剤自動投入口のお手入れ

1 ホースで水をかけながら、注入口に付着したソフト仕上剤をブラシなどで洗い落とす。

2 「脱水」のみをセットし、脱水を約1分間行う。  36

お願い

- 冬期には、内部に残っている水分が凍結することがあります。このようなときは、約40℃程度のお湯を35mL注入し、10分ぐらい放置してから「脱水」のみをセットし、脱水を約1分間行ってからご使用ください。

据え付け

洗濯機の据え付けは、必ずお買い上げの販売店、または専門工事店にご依頼ください。
詳しくは「据付説明書」をお読みください。

⚠ 警告



アース接続

アース線は必ず取り付ける。

- アース線を取り付けないと漏電のとき感電することがあります。アースの取り付けは、必ず電気工事店または販売店にご相談ください。

⚠ 注意



水もれ

洗濯前は必ず水道栓を開いて、水もれがないか確認する。

- ねじがゆるんだりしていると、水もれして思わぬ被害を招くことがあります。

ワンタッチつぎての取り付けかた

ワンタッチつぎての取り付け

- 1 水栓の直径を確認する。
 - 直径が2cm以上のときは、つぎてリングを外します。

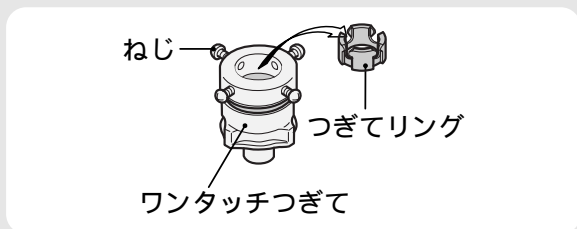

- 2 つぎて①、②とのすき間(約4mm)を確認する。
 - つぎて②を矢印方向に回し、すき間を調節します。

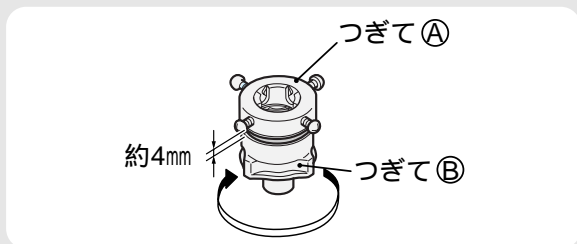

- 3 パッキングを水栓にまっすぐ押し付け、4本のねじを均等に締める。

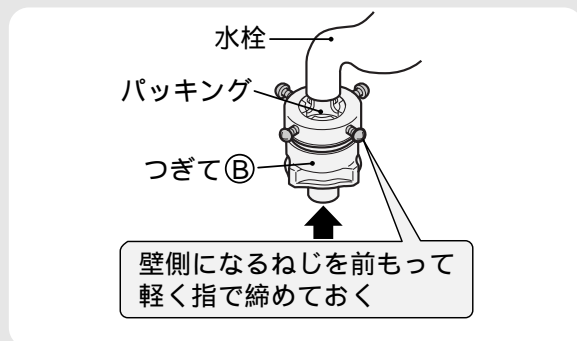

- 4 つぎて②を矢印方向に回し、つぎて①と②のすき間を約2mm以下にする。



⚠ 注意



ワンタッチつぎてを必ず使用し、つぎて②をしっかり締める。

- 付属品以外のジョイントを使用すると水漏れの原因になります。

- 長期間のご使用で、ねじやつぎて①、②が緩んだりすると、水漏れして思わぬ被害を招くことがあります。2～4の手順により取り付け直してください。
- ねじやつぎて①、②をさらに締めつけたり、付け直しても不具合なときはワンタッチつぎてと給水ホースを取り換えてください。
(転居のときなど、ワンタッチつぎてを取り付け直すときにも同じ作業を行ってください)

据え付け(続き)

給水ホースの取り付けかた・外しかた

水 栓

取り付けかた

- 1 スライダーを押し下げ、ワンタッチつぎてに差し込む。
- 2 スライダーを離して、「パチン」と音がするまで給水ホースを押し上げる。
 - 給水ホースをひっぱり、簡単に抜けないことを確認します。

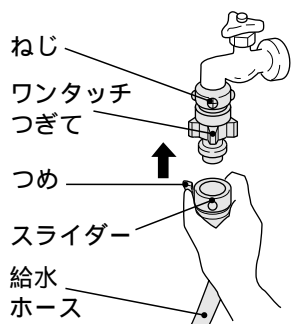

外しかた

- 1 水栓を閉じる。
- 2 スタートボタンを押して約15秒間運転する。
 - 外すときの水の飛び散りを防ぐためです。
- 3 つめを外し、スライダーを押し下げながら、給水ホースを外す。

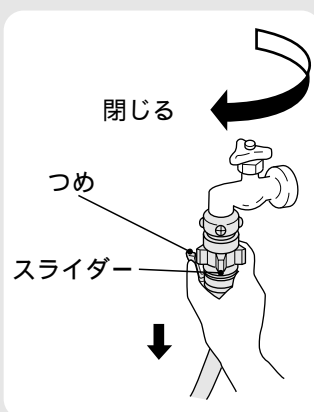

本 体

ユニオンナットを矢印方向に回して、給水口にしっかり締めつけます。

⚠ 注意



給水ホースの本体接続のナットはしっかり締めつける。
● 水漏れの原因になります。

ユニオンナット

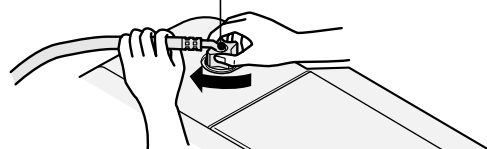

- ユニオンナットの締めつけが十分でないと、水漏れします。
- 外すときは、ユニオンナットをゆるめて外します。
- 給水ホースおよびワンタッチつぎては、付属品を使用してください。
- 長期のご使用でねじ、ワンタッチつぎてやユニオンナットが緩んだりすると水漏れして思わぬ被害を招くことがあります。緩んでいる場合は、さらに締めつけてください。
- ねじやワンタッチつぎてをさらに締めつけたり、付け直しても不具合なときは、ワンタッチつぎてと給水ホースを取り換えてください。

除湿形乾燥機と組み合わせるとき

- 1 ドレン用キャップを開ける。(洗濯機の右側後部)
- 2 内部のパイプに乾燥機の排水ホースを回しながら、奥まで差し込む。
- 3 乾燥機の排水ホースをひっぱり、簡単に抜けないことを確認する。
 - 水栓や風呂水ポンプにつながらないでください。



お湯取ホースの取り付けかた・外しかた

ご使用になる前に必ずお湯取ホースにクリーンフィルターを取り付けてください。👉 据付説明書

取り付けかた

- 1 風呂水吸水口キャップを外す。
- 2 お湯取ホースの吸水つぎてを風呂水吸水口のパイプに確実に差し込む。
 - 吸水つぎてのつめをパイプに引っ掛け、抜けないことを確認してください。
 - 吸水つぎてには、Oリングが付いています。Oリングを外したり傷つけないでください。外すと空気が入り込み、吸水できなくなります。

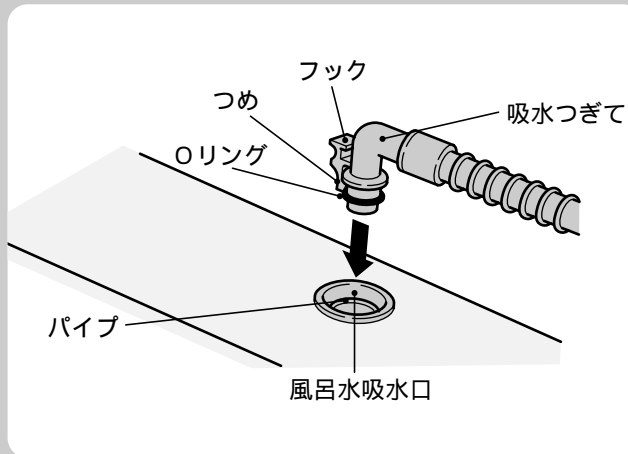

外しかた

- 1 水栓を閉じる。
- 2 浴槽からクリーンフィルター（お湯取ホース）を取り出す。
- 3 お湯取を設定しスタートボタンを押して、風呂水ポンプを運転させる。
 - ホース内の残水を吸い上げるためです。
- 4 風呂水ポンプから水が出なくなったら、電源スイッチを「切」にする。
- 5 吸水つぎてを取り外す。
 - 吸水つぎてのフックを指で押し、つめを外してゆっくり持ち上げます。外すときの水の飛び散りを防ぐためです。

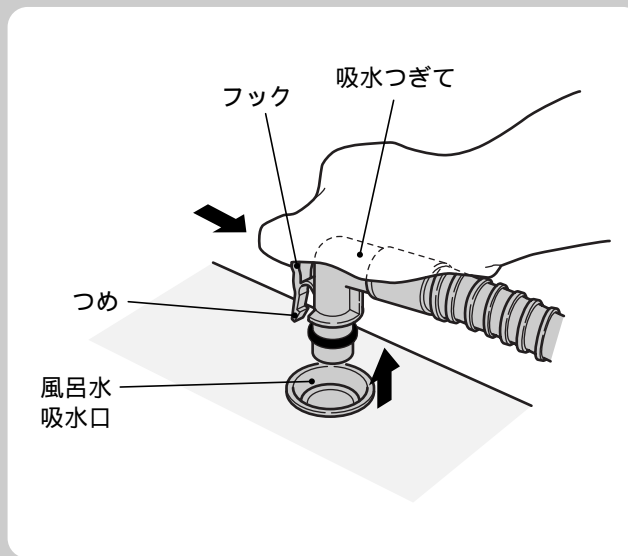

お湯取ホース掛けの使いかた（お洗濯キャップの保管例）

付属のお湯取ホース掛けを使うと、お湯取ホース、お洗濯キャップを簡単に収納できます。

お湯取ホース掛けのセットのしかた

- お湯取ホース掛けのフックをホース掛けの穴に入れて止まるまで押し下げてください。

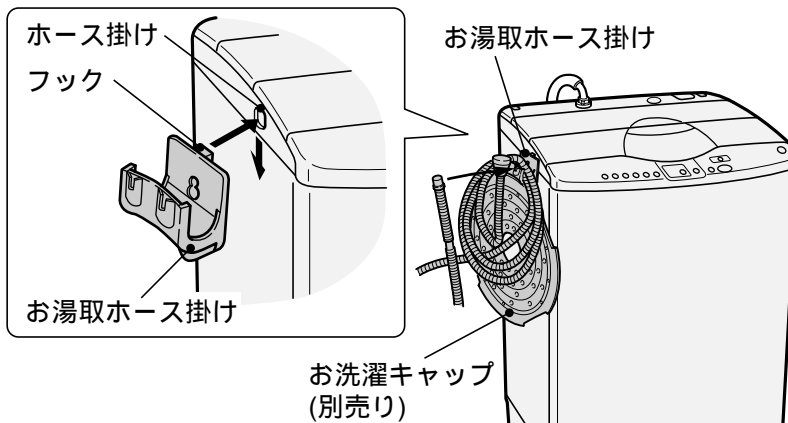

故障かなと思ったら

異常報知について

右図の表示の点滅と下記の表示の組み合わせや、報知ブザーで異常をお知らせします。

ただし、万一の誤検知が考えられますので、一時停止を行い、再びスタートさせ、同様の異常検知ができる場合は、次の点検を行ってください。

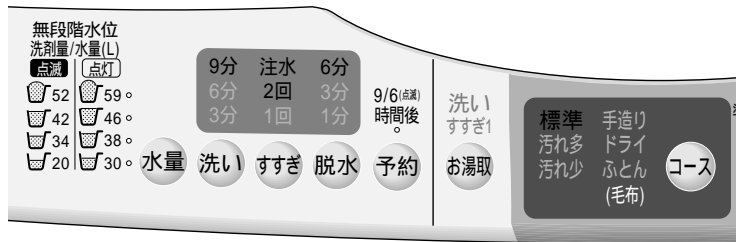







表示	お知らせ内容	点検するところ	処置
	給水できない (40分たっても満水にならない、または7分たっても規定水位(約10L)にならないとき)	<ul style="list-style-type: none"> ● 水栓は全開していますか。 ● 水道は凍結していませんか。 ● 断水していませんか。 ● 給水口の網にごみがたまっていませんか。 	スタート一時停止 ▼ 異常を取り除く ▼ スタート一時停止 ▼ 運転再開
	排水できない (5分たっても排水が終わらないとき)	(排水ホースについて点検してください) <ul style="list-style-type: none"> ● 倒していませんか。 ● つぶれていませんか。 ● 先端が水につかいていませんか。 ● 砂やどろ、糸くずなどが詰まっていますか。(排水口も点検) ● 凍結していませんか。 ● 正しくセットしていますか。 据付説明書 	スタート一時停止 ▼ 異常を取り除く ▼ スタート一時停止 ▼ 運転再開
	脱水途中止まり	<ul style="list-style-type: none"> ● 洗濯物が片寄っていませんか。 	一時停止し、片寄りを修正後、ふたを閉めスタート
無段階水位 洗剂量/水量(L) 点滅 点灯 52 59* 42 46* 34 38* 20 30*	風呂水吸水できない (10分たっても満水にならないとき)	<ul style="list-style-type: none"> ● 浴槽の中に残り湯はありますか。 (お湯取ホースについて点検してください) ● 正しくセットしていますか。 据付説明書 ● クリーンフィルターにごみが詰まっていますか。(風呂水吸水口のポンプフィルターも点検) ● 余分なたるみなどの抵抗がありませんか。 ● 先端が浴槽の中に入っていますか。 ● 亀裂・ひび割れはありませんか。 ● 吸水つぎでは風呂水吸水口に確実に入っていますか。 51 	水道水に切り換わり運転は継続されています。 ポンプ運転を続けるには 16
	風呂水ポンプ空運転 (3分間連続したとき)	<ul style="list-style-type: none"> ● 洗濯物が片寄っていませんか。 ● 洗濯機は水平になっていますか。 据付説明書 	一時停止し、片寄りを修正後、ふたを閉めスタート
	ふたがロックできない (ふたが完全に閉じていないとき)	<ul style="list-style-type: none"> ● ふたが開いていませんか。 ● ふたの下に異物などが入っていませんか。 	ふたを閉じる 異常を取り除く ▼ 運転再開
	槽回転できない (洗い、すすぎ、脱水)	<ul style="list-style-type: none"> ● 洗濯物が片寄っていませんか。 ● 洗濯機は水平になっていますか。 据付説明書 	一時停止し、片寄りを修正後、ふたを閉めスタート
	ふたのロックが解除できない	<ul style="list-style-type: none"> ● 一時停止し、再スタート。 	再度表示が出た場合は、修理を依頼してください

● 上表以外の異常報知がある場合は、一時停止ボタンを押して再スタートし、同様に異常報知した場合、使用を中止して修理を依頼してください。

修理を依頼される前に

次の点をもう一度お調べください

現象	原因
運転しない	<ul style="list-style-type: none"> ● 停電していませんか。 ● 電流ヒューズ、ブレーカーが切れていませんか。 ● 電源プラグは確実に差し込まれていますか。 ● 電源スイッチは入っていますか。 ● 水栓は開いていますか。 ● 予約にセットしていませんか。  33 ● スタートボタンは押しましたか。
給水しない 風呂水吸水しない 槽回転しない 脱水しない	<p>「異常報知について」の 点検するところ を参照ください。  52</p>
ふたが開かない	<ul style="list-style-type: none"> ● 電源スイッチは入っていますか。 (脱水の途中で電源を切ったり、停電があると、ふたがロックされたままになっています。電源を入れるとロックが解除します。)
運転中、ふたが開かない	<ul style="list-style-type: none"> ● チャイルドロック(いたずら防止モード)の設定になっていませんか。  11
異常な音がする	<ul style="list-style-type: none"> ● 洗濯機が傾いたり、がたついていませんか。  据付説明書 ● ヘアピンや金物など異物がまぎれこんでいませんか。
終了ブザーが鳴らない	<ul style="list-style-type: none"> ● 終了ブザーを消す設定になっていませんか。  42
水もれする	<ul style="list-style-type: none"> ● 水栓の形状は適していますか。  据付説明書 ● ワンタッチつぎでの取り付けやユニオンナットの締め付けがゆるんでいませんか。  据付説明書および 49
水がたまらない (バケツなどで水を入れるとき)	<ul style="list-style-type: none"> ● 電源スイッチは入っていますか。 (脱水の途中で電源を切ったり、停電があると排水バルブが開いたままになっているためです。電源を入れるとバルブが閉まります。)

電源オートオフについて

運転が終了すると電源スイッチは自動的に「切」になります。
次の状態で1時間以上放置されると、電源スイッチは自動的に「切」になります。

- ① 一時停止の状態
- ② ふたを開けたままの状態
- ③ 52 ページのような異常報知状態

電源スイッチを入れて、スタートボタンを押さないで、5分放置したときは電源スイッチは自動的に「切」になります。

下図のエラー表示の場合はキー操作を受け付けません

回転数センサーの故障によるものです。
約5分間はキー操作を受け付けず、ふたはロックされたままになります。
約5分待って電源を入れ直してください。
電源を入れるとふたは開きますが、必ず修理を依頼してください。



故障かなと思ったら(続き)

こんなときは故障ではありません

現象	理由
風呂水吸水について <small>お湯取</small> の設定でも水道水から給水される スタートしてもすぐに風呂水が吸水されない	<ul style="list-style-type: none"> ●風呂水ポンプに呼び水をするためです。👉 16 ●お湯取ホース内の空気を抜き、風呂水を吸い上げ始めるのに約3分間かかります。
給水について 洗濯の途中で給水する すすぎから始めると給水されない 給水途中にかくはん翼が回転せずに、約1分間給水が停止する 給水ホースをセットして水栓を開くと給水口から水が出る	<ul style="list-style-type: none"> ●洗濯中に水位が下がると、自動的に水が補給されます。 ●排水・脱水動作をしてからすすぎの給水を始めます。 ●外来ノイズなどの影響で、センサーの検知に時間がかかっているためです。 ●ウォーターハンマー低減弁を使用しているため、弁の閉止に時間がかかるためです。
音について 槽を手で動かすと「シャワシャワ」という音がする 洗いをスタートさせたときや、槽回転洗い開始時に「コン」「カチーン」という音がする 脱水開始時「カチャ」という音がする 脱水加速中に「ブーン」という音がする 脱水高速回転中に「ブーン」コン」という音がする 脱水のブレーキ時、うなり音がする	<ul style="list-style-type: none"> ●脱水時の振動を低減するための流体バランサーの音です。 ●クラッチの切換動作の音です。(音の大きさは、タイミングにより異なります。) ●クラッチの切換動作の音です。(音の大きさは、タイミングにより異なります。) ●モーター ON-OFF の電磁音です。 ●脱水回転数を制御するために、モーターを ON-OFF させている音です。 ●電磁ブレーキの音です。
すすぎについて 回転シャワーすすぎがためすすぎまたは注水すすぎに変わる 少量洗濯時、回転シャワーすすぎの水が衣類にかからない	<ul style="list-style-type: none"> ●洗濯物が片寄って、安全スイッチが働いたためです。 ●洗濯物の量が少ないとき、シャワーがかかりにくい場合がありますが、性能は問題ありません。
水位について 洗濯量に対して水位が低い 洗濯量に対して水位が高い	<ul style="list-style-type: none"> ●洗濯物が水面から少し出る程度に水位を設定しています。かくはんにより、上下を入れ替えながら洗います。 ●化せん、ポリエステルなどの衣類は軽いため水位が低くなることがあります。 ●ぬれた衣類や槽に水が残っているときは水位が高くなります。

現象		理由
槽回転について	回転給水開始時、脱水開始時に槽が左回転する	●クラッチの切換動作のためです。
	脱水停止時、槽が左回転する	●電磁ブレーキによるものです。
脱水について	脱水の途中で給水する	●洗濯物が片寄って、安全スイッチが働いたためです。 (安全スイッチは、脱水 20 回に 1 回程度は働くことがあります) 次のすすぎは、自動的に注水すすぎに変わることがあります。
	脱水の途中ですすぎに変わり給水する	●洗濯物が片寄って、安全スイッチが働いたためです。 脱水・かくはん運転を行い、布の片寄りをほぐしたあと、再度脱水します。
	脱水中、一時停止してもすぐにふたが開かない	●ブレーキをかけ、槽が完全に停止してからふたロックを解除します。(約 50 ~ 60 秒)
	間欠的に脱水する	●脱水を効果的に行うためやセンサーにより脱水回数を制御しているためです。
ふたロックについて	脱水中、一時停止してもすぐにふたが開かない	●ブレーキをかけ、槽が完全に停止してからふたロックを解除します。(約 50 ~ 60 秒)
糸くずフィルターについて	上部糸くずフィルターから水が流れ出ない	●水量が「46L」以下のときは、糸くずフィルターから水が流れ出ないことがあります。(下部糸くずフィルターで捕集します。)
	糸くずが気になる	●標準コースで糸くずが気になる場合には、水量を高めを設定したり洗濯時間の延長、すすぎの設定をため 2 回にすると糸くずが取りやすくなります。
洗濯時間について	予約時間がすぎているのに洗濯が終わらない	●給水量が少ない場合は、仕上がり時間を超えて運転することがあります。
電源スイッチについて	電源スイッチを「切」「入」とすると受け付けられないことがある	●駆動部保護のため、電源スイッチを切ったあと約 10 秒間は電源スイッチを受け付けません。
その他	初めて使用するとき排水ホースから水が出る	●工場の性能テスト時の残水です。

保証とアフターサービス(必ずお読みください)

保証書 別添)

保証書は、必ず「お買い上げ日・販売店名」などの記入をお確かめのうえ、販売店から受け取っていただき、内容をよくお読みのあと、大切に保存してください。

— 保証期間 —
お買い上げの日から 1 年です。

補修用性能部品の保有期間

洗濯機の補修用性能部品の保有期間は、製造打ち切り後 6 年です。

補修用性能部品とは、その商品の機能を維持するために必要な部品です。

転居されるとき

ご転居により、お買い上げの販売店のアフターサービスを受けられなくなる場合は、前もって販売店にご相談ください。ご転居先での日立の家電品取扱店を紹介させていただきます。

電源周波数の異なる地区へのご転居に際しても部品の交換は不要です。

ご不明な点や修理に関するご相談は

修理に関するご相談ならびにご不明な点は、お買い上げの販売店または「一般ご相談窓口」(☎ 57) の担当地域にお問い合わせください。

修理を依頼されるときは

52 ~ 55 ページに従って調べていただき、なお異常のあるときは、ご使用を中止し、必ず電源プラグを抜いてから、お買い上げの販売店にご連絡ください。

出張修理

保証期間中は

修理に際しましては保証書をご提示ください。保証書の規定に従って、販売店が修理させていただきます。

保証期間が過ぎているときは

修理して使用できる場合には、ご希望により修理させていただきます。

ご連絡していただきたい内容

品名	全自動電気洗濯機
形名	NW-7V7 あるいは NW-6V7
お買い上げ日	年 月 日
故障の状況	できるだけ具体的に
ご住所	付近の目印なども併せてお知らせください。
お名前	
電話番号	
訪問ご希望日	

修理料金の仕組み

技術料	故障した製品を正常に修復するための料金です。技術者の人件費、技術教育費、測定機器など設備費、一般管理費などが含まれます。
部品代	修理に使用した部品代金です。その他修理に付帯する部材などを含む場合もあります。
出張料	商品のある場所へ技術者を派遣する場合の費用です。別途、駐車料金をいただく場合があります。

一般家庭用以外でご使用になるとき

美容院や美容院などでタオルなどの洗濯に、また、寮や病院などで共同でご使用になり、一日の使用時間が一般家庭に比べて極端に長い場合には、短時間で部品の交換(駆動部ユニット、フィルターなど)が必要になることがあります。お買い上げの販売店にご相談のうえ、定期的な点検を受けてお使いになることをお勧めします。

- このようなご使用は、保証期間の対象外となります。

愛情点検



長年ご使用の洗濯機の点検を

ご使用の際、
このような
症状はあり
ませんか？

- 脱水槽が止まりにくい。
- 水漏れがする。(ホース、水槽、給水つぎて)
- 焦げ臭いにおいがしたり、運転中に異常な音や振動がある。
- 本体に触るとビリビリ電気を感じる。
- 据え付けが傾いたりグラグラしている。
- スイッチを入れても、動かないときがある。
- 電源コード、プラグが異常に熱い。
- その他、異常・故障がある。



ご使用
中 止

このような症状の
ときは、故障や事
故防止のため、ス
イッチを切り、コ
ンセントから電源
プラグを抜いて必
ず販売店に点検・
修理をご相談くだ
さい。



日立家電品についてのご相談や修理はお買い上げの販売店へ

なお、転居されたり、贈物でいただいたものの修理などで、ご不明な点は下記窓口にご相談ください。

修理などアフターサービスに関するご相談は

TEL  0120-3121-68
FAX  0120-3121-87

商品情報やお取り扱いについてのご相談は

TEL  0120-3121-11
FAX  0120-3121-34

*フリーダイヤルされますと、お客様の地域を担当するセンターへおつながります。

一般ご相談窓口





家電品についてのご意見やご要望は各地区のお客様相談センターへ

担当地域	電話番号	所在地
北海道地区	011-833-5088	札幌市白石区東札幌2条4-1-10
東北地区	022-232-5088	仙台市宮城野区扇町1-1-45
関東・甲信越地区	03-3834-8588	台東区東上野2-7-5(日立家電上野ビル)
中部地区	052-795-5088	名古屋市守山区川宮町55(日立家電守山ビル)
関西地区	078-431-5088	神戸市東灘区甲南町1-3-8
中国地区	082-231-5088	広島市西区観音新町1-7-17
四国地区	0877-47-1088	坂出市林田町4285-143
九州・沖縄地区	092-281-5088	福岡市博多区店屋町7-18(博多渡辺ビル)

●ご相談窓口の名称、所在地等は変更になることがありますのでご了承ください。

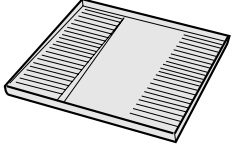
別売り部品

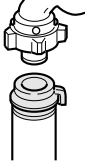
日立の家電品取扱店でお求めください。
 価格には消費税は含まれておりません。(価格は2001年3月現在)

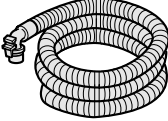
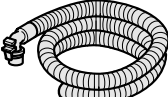
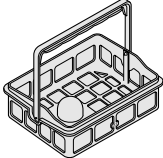
<p>お洗濯キャップ (MO-F76) 希望小売価格 1,200 円(税別)</p> 	<p>洗濯機用トレー (YT-1) 希望小売価格 7,000 円(税別)</p> 		
<p>L 形給水つぎて (部品番号 PF-4100-029) ●給水ホースが急に折れ曲がるよ うな洗面台など、狭い所で使用 するときに使います。 希望小売価格 390 円(税別)</p> 	<p>付属ホースつぎて (部品番号 PF-4100-630) ●洗濯機専用の水栓がないとき、 ワンタッチつぎてに市販のビニ ールホースを取り付け、庭に散 水するときなどに使います。 希望小売価格 600 円(税別)</p> 		
<p>フィルター(灰&緑)セット (クリーンフィルター用) (部品番号 NW-8S3-041) 希望小売価格 300 円(税別)</p> 	<p>ストレーナ (部品番号 NW-60RS1-048) 希望小売価格 300 円(税別)</p> 	<p>上部糸くずフィルター (部品番号 NW-6S3-010) 希望小売価格 500 円(税別)</p> 	<p>下部糸くずフィルター(2個入) (部品番号 NW-8PAM2-010) 希望小売価格 500 円(税別)</p> 
<p>ネット (クリーンフィルター用) (部品番号 NW-7S-057) 希望小売価格 300 円(税別)</p> 	<p>ポンプフィルター (部品番号 NW-7S-052) 希望小売価格 300 円(税別)</p> 	<p>延長用排水ホース約 80cm) (部品番号 KW-50K1-023) ●排水ホースの延長用に利用で きます。 希望小売価格 800 円(税別)</p> 	
<p>お湯取ホース約 7m) (部品番号 NW-9S3-028) 希望小売価格 1,800 円(税別) ●クリーンフィルターは付いてい ません。</p> 	<p>直下排水 L 型パイプ (HO-P5) 希望小売価格 1,000 円(税別)</p> 		
<p>お湯取ホース約 4m) (部品番号 NW-9S3-031) 希望小売価格 1,300 円(税別) ●クリーンフィルターは付いてい ません。</p> 	<p>洗濯槽クリーナー (部品番号 KW-S452-071) ●洗濯槽に付着した石けんかすな どを落とすときに使います。 希望小売価格 2,000 円(税別)</p> 		
<p>リフレッシュ剤ケース (部品番号 NW-7V7-021) 希望小売価格 1,000 円(税別)</p> 	<p>キャップ (部品番号 NW-7V7-022) 希望小売価格 300 円(税別)</p> 		

●上記希望小売価格は、価格改正に伴い変更する場合があります。



メモ



仕様

本体

形名	NW-7V7	NW-6V7
種類	全自動電気洗濯機	全自動電気洗濯機
電源	100V、50/60Hz 共用	100V、50/60Hz 共用
標準洗濯容量	7.0kg	6.0kg
標準脱水容量	(乾燥状態での布質量)	(乾燥状態での布質量)
標準水量	59L(「標準」コース)	54L(「標準」コース)
標準使用水量	115L(「標準」コース)	110L(「標準」コース)
消費電力	400/470W(50/60Hz)	380/460W(50/60Hz)
洗濯方式	うず巻式	うず巻式
水道水圧	0.03 ~ 0.8MPa { 0.3 ~ 8kgf/cm ² }	0.03 ~ 0.8MPa { 0.3 ~ 8kgf/cm ² }
外形寸法	幅 577mm × 奥行 545mm × 高さ 975mm	幅 577mm × 奥行 545mm × 高さ 975mm
質量	34kg	34kg

ポンプ(本体に内蔵)

定格消費電力	40W(50/60Hz)	揚水量	毎分 14L (全揚程 1.2m、ホース長さ 4m のとき)
定格電圧	DC 100V		お湯取ホース内径
定格電流	DC 0.44A		

お客様メモ

後日のために記入しておいて
ください。

サービスを依頼されるとき、
お役に立ちます。

購入店名 _____ 電話 () - _____

ご購入年月日 平成 年 月 日

廃棄時にご注意ください。

2001年4月施行の家電リサイクル法では、お客様がご使用済みの洗濯機を廃棄される場合は、収集・運搬料金、再商品化等料金(リサイクル料金)をお支払いいただき、対象品を販売店や市町村に適正に引き渡すことが求められています。

 株式会社 日立製作所

〒105-8430 東京都港区西新橋 2-15-12

電話 (03) 3502-2111

3-H5020-5

F1(N)