

**HITACHI**  
Inspire the Next

# 取扱説明書

保証書・据付説明書別添付

日立全自動電気洗濯機

型式

エヌダブリュー

シー

**NW-80C**



シャワー浸透洗浄  
**白い約束**  
日立全自動洗濯機



日立の家電品  
お客様サポート

ホームページから以下の  
サービスがご利用いただけ  
ます。

- ▶ 使いかた動画
- ▶ 家電品の登録※1
- ▶ お知らせ
- ▶ よくあるご質問
- ▶ お問い合わせ

※1 お客様サポートへの会員登録が必要です。

詳しくは→(P.68)

このたびは日立全自動電気洗濯機をお買い上げいただき、まことにありがとうございました。  
この取扱説明書をよくお読みになり、正しくご使用ください。

お読みになったあとは、保証書・カンタンご使用ガイド・据付説明書・洗濯機設置時のチェックシート(据付確認書)とともに大切に保管してください。

「安全上のご注意」→(P.8~11)をお読みいただき、正しくお使いください。

# もくじ

## ご使用の前に

各部のなまえ・付属品	4
操作パネルのはたらき	6
安全上のご注意	8
使用上のご注意	12
据え付け状態の確認	12
ふたの開閉をする	13
チャイルドロックを設定する	13

## お洗濯の前に

洗濯物の確認と準備	14
洗濯も風脱水もできないもの	14
風脱水できないもの	14
洗濯物の準備	15
洗濯物の量と重さの目安	16
洗濯物の片寄りを防ぐ	17
洗剤や柔軟剤の使いかた	18
洗濯物の量の計測と水量表示	18
洗剤・漂白剤・柔軟剤量	18
洗剤・漂白剤・柔軟剤の入れかた	20
石けん(天然油脂)の入れかた	22
洗濯のりの使いかた	23
使用できる洗濯のり	23

## 使いかた

風呂水(お湯取運転)を使う	24
お湯取ホースの準備	24
お湯取ホースの片付け	24
お湯取運転の設定	25
運転コースの選びかた	27
洗濯する	28
使いかた	28
各機能の設定・解除	29
洗濯～風脱水(部屋干し)する	30
使いかた	30
風脱水する	31
使いかた	31
手造り(自分でコースを造る)を使う	32
使いかた	32
毛布コース・おしゃれ着コースでお洗濯キャップを使う	33
お洗濯キャップの使いかた	33
毛布コースで洗濯する	34
洗濯物の準備	34
毛布・掛け布団の折りかた・入れかた	34
使いかた	35
毛布・掛け布団の干しかた	35
おしゃれ着コースで洗濯する	36
洗濯物の準備	36
使いかた	37
お好みの設定で運転する	38
水量・洗い・すすぎ・脱水の設定を変更する	38
「脱水のみ」などの個別運転をする	39
運転内容と変更できる内容	40
予約運転をする	42
使いかた	43
便利な使いかた	44
ボタン受付音の設定	44
終了音の設定	44
脱水後の洗濯物をほぐす(ほぐし脱水)	45
洗濯液を2度使う	45

## お手入れ

お手入れをする	46
糸くずフィルター	46
洗剤トレイ(洗剤・漂白剤投入口)	47
注水口	47
柔軟剤投入ケース	47
給水ボックス	48
吸気口	48
給水口	49
風呂水吸水口	50
お湯取ホース・クリーンフィルター	50
排水口・排水トラップ	51
本体	51
洗濯・脱水槽	51
槽洗浄・槽乾燥コースでお手入れをする	52
コースの使い分け	52
槽洗浄コース	52
槽乾燥コース	52
使いかた	53

## お困りのとき

お知らせ表示されたとき	54
こんな音がしたとき	55
本体各部	55
① 本体・振動・音	55
② 給水口・給水	56
③ 排水口・排水	56
④ ふた	56
⑤ 洗濯・脱水槽	56
⑥ 柔軟剤投入ケース・給水ボックス	56
⑦ 風呂水吸水・風呂水吸水口	57
本体の運転動作	57
⑧ 運転動作	57
⑨ 運転時間	57

操作パネルの表示内容	57
⑩ 水量表示	57
⑪ 運転中表示	58
洗濯物の仕上がりが気になる	58
⑫ 衣類に洗剤残りがあ(白いものが残る)	58
⑬ 糸くずが気になる	58
⑭ 汚れ落ちがわるい	58
⑮ 黒ずみが気になる	59
⑯ 黄ばみが気になる	59
⑰ 色移りや変色が気になる	59
⑱ 洗濯物がゴワゴワする	59
⑲ においがする	59
⑳ 風脱水したのに乾きがわるい	59

## アフターサービスなど

もしものとき	60
給水ホース内の水抜きをするとき (引越しまたは凍結のおそれがあるとき)	60
もしも凍結したとき	61
別売り部品	62
仕様	64
保証とアフターサービス	65
点字シール	67

ご使用の前に

お洗濯の前に

使いかた

お手入れ

お困りのとき

アフターサービスなど

# 各部のなまえ・付属品

使用する前に、本体各部のなまえと付属品を確認してください。  
 主な説明のあるページを→(P.00)カッコで示しています。

## 洗濯・脱水槽

洗濯・脱水槽を回すと液体の音がしますが、これは脱水時のバランスを取るために、バランスリングの中に入っている液体の音です。洗濯・脱水槽に水が残っている訳ではありません。

バランスリング

洗剤トレイ  
 (洗剤・漂白剤投入口)  
 →(P.20、47)

糸くずフィルター  
 (2か所)→(P.46)

エアスルーパル  
 (かくはん翼)

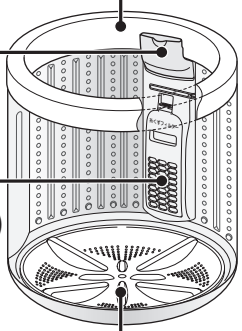

アース線→(据付説明書 P.15) ふた取っ手

電源コード  
 電源  
 プラグ

注水口→(P.47)

操作パネル→(P.6)

チャイルドロック→(P.13)

調節脚→(据付説明書 P.11)  
 (前右側の脚の高さを調節できます)

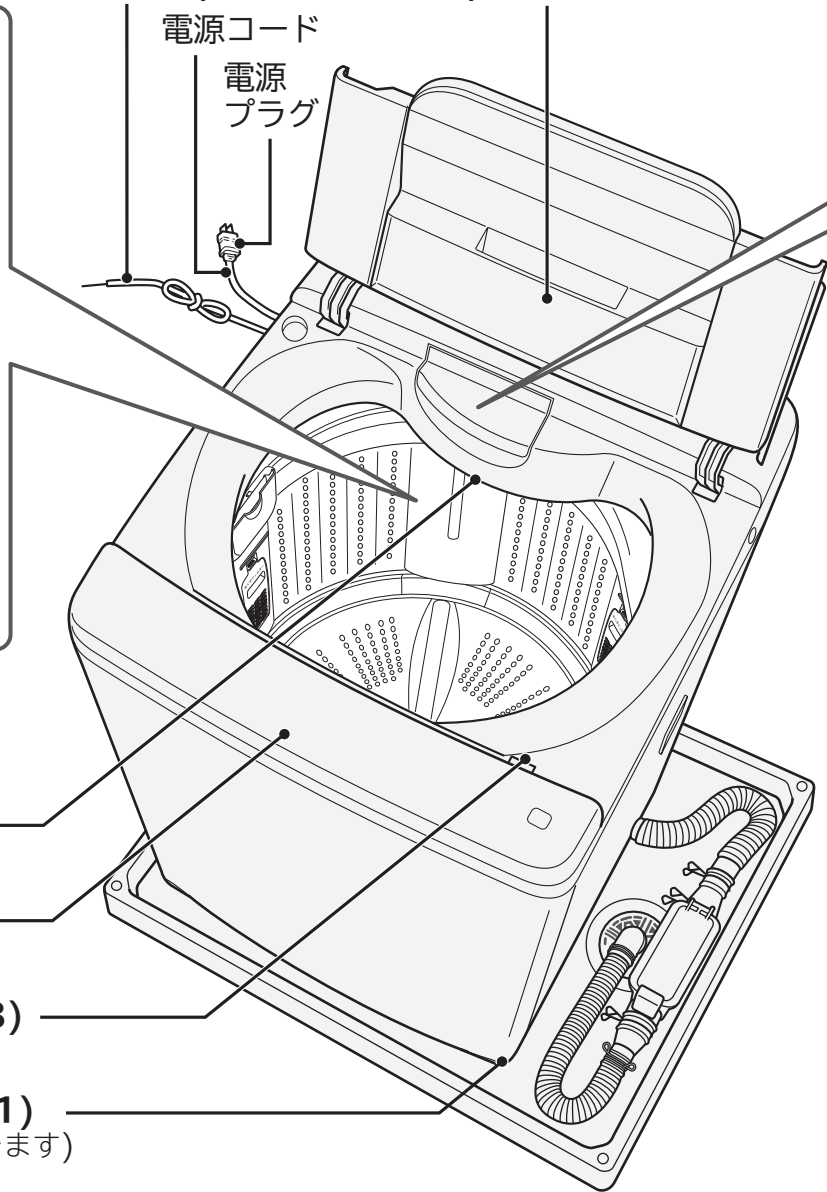

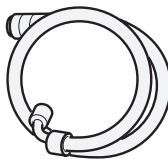
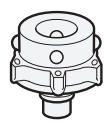
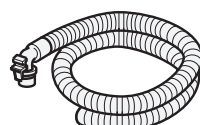
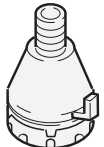

## 付属品

水栓(蛇口)との接続に 使用します		風呂水を使うときに 使用します	
給水ホース (約0.8m) →(据付説明書 P.13)	ワンタッチつぎて →(据付説明書 P.5)	お湯取ホース(約4m) (吸水ホース) →(P.24)	クリーンフィルター →(P.24)
			
(1本)	(1個)	(1本)	(1個)

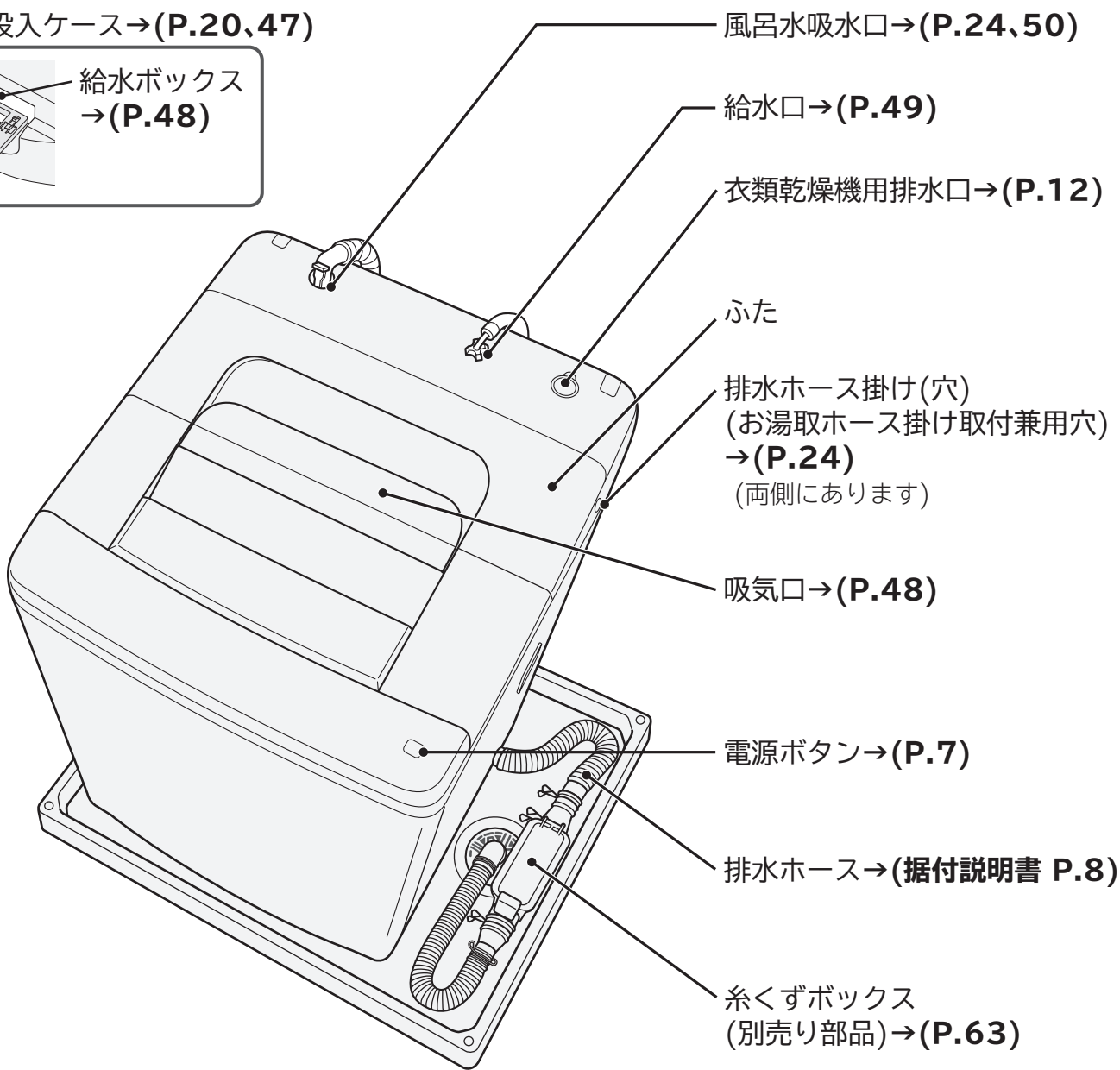
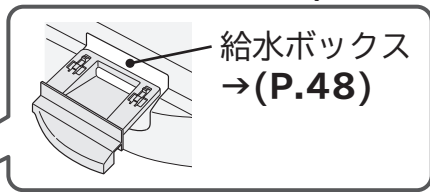
柔軟剤投入ケース→(P.20、47)

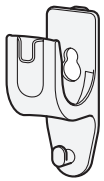

<p>お湯取ホースを片づけるときに使用します</p>	<p>本体の水平を確認するときに使用します</p>
<p>お湯取ホース掛け →(P.24)</p>  <p>(1個)</p>	<p>水準器 ※水準器は洗濯機専用です。 →(据付説明書 P.11)</p>  <p>(1個)</p>

# 操作パネルのはたらき

説明のため、すべての表示を点灯状態にしています。

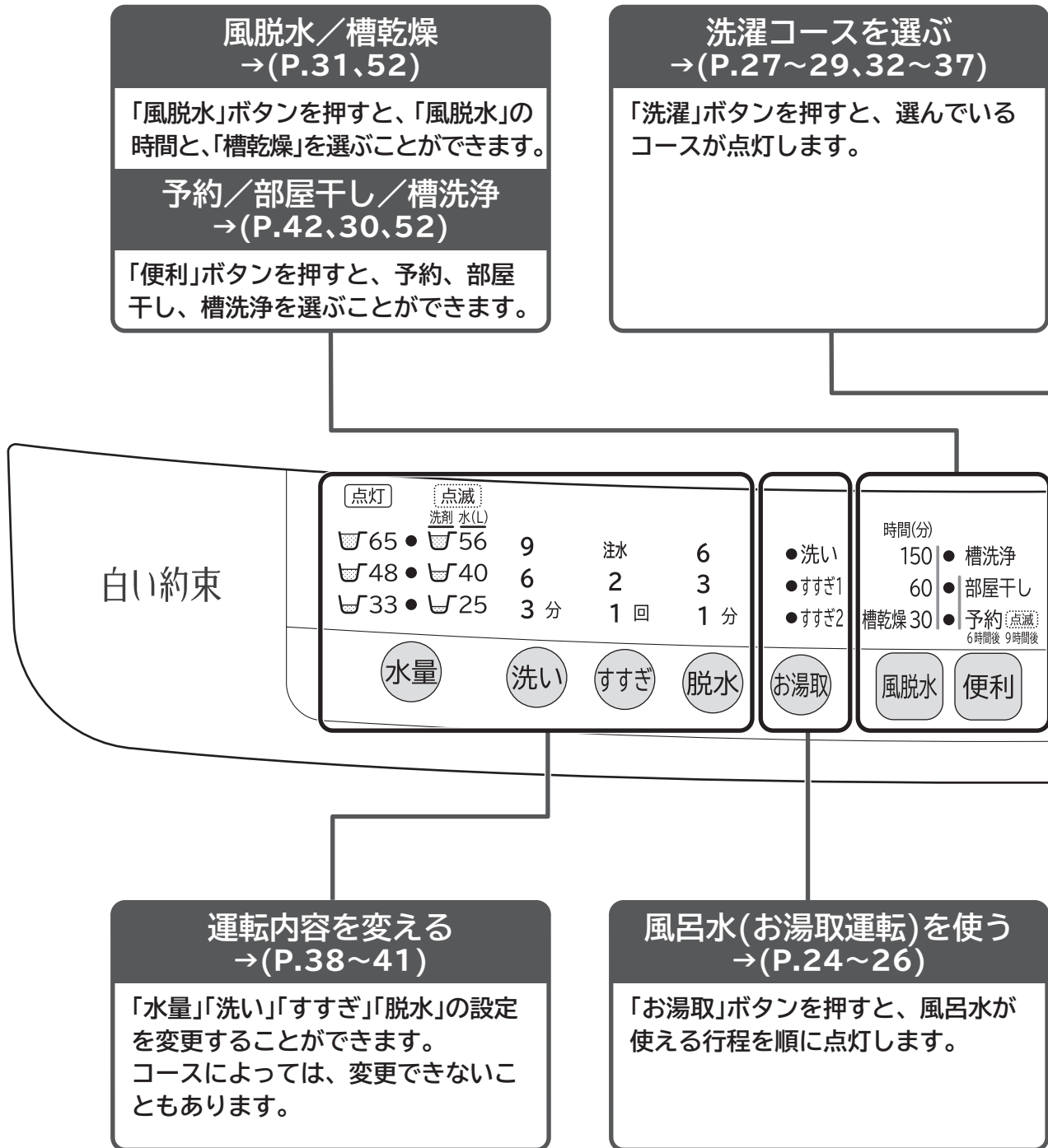

■ ボタンを長押しすることで設定を変更することができます。

水量	ボタン受付音が変わります。	→(P.44)
洗い	チャイルドロックの設定・解除ができます。	→(P.13)
脱水	ほぐし脱水の設定・解除ができます。	→(P.45)

お湯取	<ul style="list-style-type: none"> <li>・お湯取設定を記憶する/しないを切り替えることができます。</li> <li>・清水すすぎの設定・解除ができます。</li> </ul>	→(P.26)
スタート一時停止	終了音を設定・解除することができます。	→(P.44)

### ふたのロック表示 →(P.13)

#### ● (ランプの点灯)

ふたがロックされているときや、チャイルドロックが設定されているときにランプが点灯します。

### 電源ボタン

#### 電源の入・切を行います。

電源を入れたあと、20分以内にスタートしないと、自動で電源が切れます。

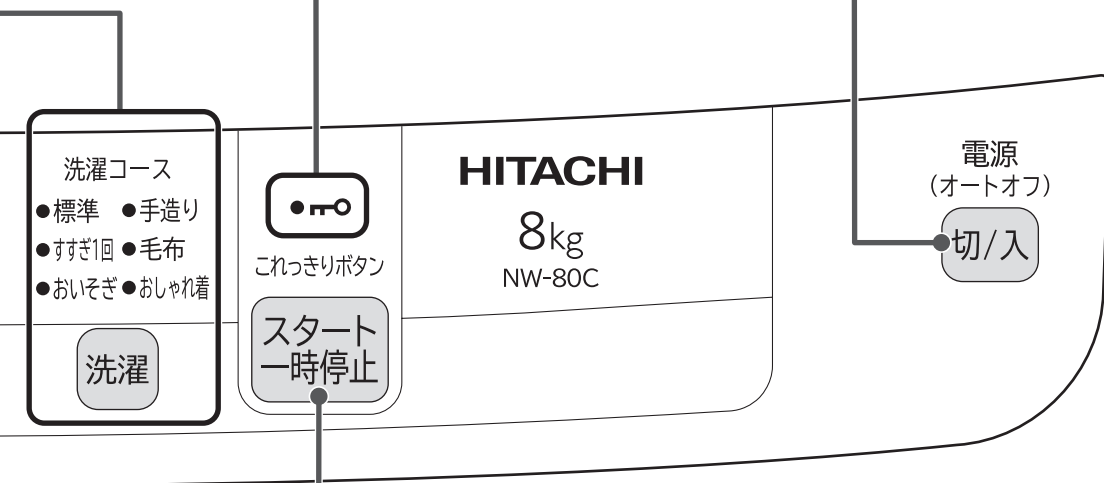

### スタート/一時停止

スタートや一時停止を行います。  
一時停止状態で1時間以上放置すると、自動で電源が切れます。

### 表示について

設定や行程をランプと数字の点灯と点滅でお知らせします。

消灯表示 …… ○ , ③ (数字例)

点灯表示 …… ● , 3 (数字例)

点滅表示 ……  ,  (数字例)



### 操作パネルの 点字表記について



目の不自由なかたのために操作部の位置がわかる「点字シール」(操作部にはり付けます)をご用意しています。ご希望のかたは、「商品情報やお取り扱いに関するご相談窓口」へお問い合わせください。→(P.67)

# 安全上のご注意 (必ずお守りください)

お使いになる人や、ほかの人への危害、財産への損害を未然に防止するため、お守りいただくことを、次のように説明しています。また、本文中の注意事項についてもよくお読みのうえ、正しくお使いください。

■表示内容を見逃して誤った使いかたをしたときに生じる危害や損害の程度を、次の表示で区分し、説明しています。表示内容を守らないことにより生じる危害や損害については、負担をおいかなますのでご了承ください。

 <b>警告</b>	この表示の欄は、「死亡または重傷を負うことが想定される」内容です。
 <b>注意</b>	この表示の欄は、「軽傷を負うことが想定されるか、または物的損害の発生が想定される」内容です。

絵表示の例	
	「警告や注意を促す」内容のものです。
	してはいけない「禁止」内容のものです。
	実行していただく「指示」内容のものです。

## **警告**

### 電源プラグ・電源コードの発火や漏電を防ぐために (感電・けが、発煙・発火・火災のおそれ)



禁止

- 電源コードを傷つけない
  - ・傷つけない、加工しない
  - ・無理に曲げない、引っ張らない、ねじらない
  - ・加重をかけない、挟み込まない
- ぬれた手で電源プラグの抜き差しをしない
- 傷んだ電源コードや電源プラグ、緩んだコンセントを使用しない
- タコ足配線をしない、延長コードを使用しない



指示

- 定格 15A 以上・交流 100V のコンセントを単独で使う
- 電源プラグは根元まで差し込む
- 電源プラグの刃や、刃の取り付け面にほこりが付着している場合は乾いた布でよくふき取る



プラグを抜く

- 電源プラグを抜く場合は、電源プラグを持って抜く
- お手入れの際や長期間使用しない場合は、電源プラグをコンセントから抜く



アース線接続

- アース線を取り付ける  
アース線を取り付けないと、漏電のとき感電することがあります。

### 本体の故障や事故を防ぐために (感電・けが・電気部品の損傷・本体の転倒のおそれ)



水場禁止

- 浴室など湿気の多い場所、屋外など風雨にさらされる場所に据え付けない  
感電または電気部品を傷めるおそれがあります。



禁止

- キャスター付きの設置台や、不安定な場所に据え付けない  
運転中の振動で本体が移動したり、転倒したりしてけがをするおそれがあります。



## 警告

### 運転時の爆発や火災を防ぐために (油などの酸化熱による自然発火や引火のおそれ)



禁止

- 引火物や火気を洗濯・脱水槽に入れない、近づけない
  - ・灯油、ガソリン、ベンジン、シンナー、アルコールなどおよびそれらの付着した洗濯物
  - ・ローソク、蚊取り線香、たばこなど
- 揮発性溶剤(灯油、ガソリン、ベンジン、シンナーなど)やカセイソーダを使って洗濯しない  
それらの付着したものを洗濯しない
- お湯取ホースで、灯油やガソリンなど水以外のものを吸い込まない

### 感電、漏電、ショートによる火災を防ぐために (感電・発火・火災のおそれ)



プラグを抜く

- 本体が動かない、煙が出ている、変なにおいがするなどの異常がある場合は、すぐに電源プラグを抜いて、お買い求めの販売店に点検・修理を依頼する



分解禁止

- 分解・修理・改造をしない  
修理は販売店などにご相談ください。
- 本体にはり付けているシール類ははがさない



水ぬれ禁止

- 本体各部や電源プラグに水や洗剤などをかけない



禁止

- 入浴中は風呂水吸水をしない

### 子どもの事故を防ぐために (洗濯・脱水槽の中に落ちてけがをするおそれ、窒息のおそれ)



禁止

- 子どもに洗濯・脱水槽の中をのぞかせない、本体の近くに台を置かない  
洗濯・脱水槽内に閉じ込められて、窒息、感電、けが、おぼれるおそれがあります。  
チャイルドロックの設定ができます。→(P.13)
- 液体洗剤や柔軟剤は、子どもの手の届かないところ、見えないところに置く  
液体洗剤や柔軟剤を誤飲するおそれがあります。
- 操作に不慣れな方だけでは使わせない



指示

- 付属品が梱包されているポリ袋は、子どもの手の届かないところに置く  
ポリ袋を頭にかぶると、窒息するおそれがあります。

### 洗濯・脱水槽への巻き込まれを防ぐために (ゆるい回転でも洗濯物が手に巻きついてけがのおそれ)



接触禁止

- 洗濯・脱水槽が完全に止まるまで、中の洗濯物などに手を触れない  
洗濯物が手に巻きついてけがをするおそれがあります。  
特に子どもには注意してください。

### 洗濯運転時の発泡を防ぐために (泡が多量に発生し、本体の故障・水漏れ・感電のおそれ)



指示

- 洗剤は表示に従って適量を入れる →(P.18)

# 安全上のご注意（必ずお守りください） つづき

## ⚠ 注意

### 洗濯物・本体・周囲の壁や床の損傷を防ぐために

(洗濯・脱水槽のバランスがくずれて異常振動が発生し、洗濯物・本体・周囲の壁や床の損傷、洗濯物の飛び出し、本体の転倒のおそれ)

異常振動が発生したときは安全装置が作動しますが、洗濯・脱水槽が高速で回転しているため、すぐに回転は止まりません。



禁止

#### ●防水性の衣類・繊維製品は、洗濯・脱水槽には絶対に入れない

防水性の衣類は水を通さないため、洗濯・脱水をしても衣類の中に水がたまっています。そのまま脱水をすると、たまった水が急激に移動し、回転バランスがくずれて異常振動が発生することがあります。

異常振動により、洗濯物が飛び出したり、衣類が損傷したり、本体や周囲の壁や床などを破損することがあります。

また、本体が転倒することもあります。

#### — 防水性・繊維製品の例 —

釣具ウェア、スキーウェア、雨ガッパ、寝袋、サウナスーツ、ウェットスーツ、ウィンドブレーカー、紙おむつ、おむつカバー、自転車・バイク・自動車カバー、カーペット、防水性マット・シート、足ふきマットなど硬くて厚いものなど  
(洗濯物に洗える表示があっても洗わないでください)

●毛布などの大物の洗濯物を折りたたんだまま重ねた状態で洗濯・脱水槽には絶対に入れない  
折りたたんだ衣類の固まりが、脱水中に突然バランスをくずし、異常振動が発生するおそれがあります。異常振動により、洗濯物が飛び出したり、衣類が損傷したり、本体や周囲の壁や床などを破損することがあります。

また、本体が転倒することもあります。



●一辺が40cm以上の洗濯ネットを使用しない  
異常振動や洗濯物の片寄りの原因になります。

### けがを防ぐために



禁止

●ロックされた状態のふたを無理に開けない



接触禁止

●運転中は本体の下に手足などを入れない

●ふたは取っ手を持って開閉する、無理に開閉をしない、本体に手を置いてふたの開閉をしない  
無理な力で開閉すると、ふたや部品の破損につながる可能性があります。

本体に手を置いてふたの開閉をすると、ふたと本体の間に指や手を挟むおそれがあります。

### 水漏れを防ぐために



指示

●洗濯前は水栓(蛇口)を開いて、水漏れがないことを確認する

水栓(蛇口)のねじやワンタッチつぎでの緩みやさびの発生により水漏れに至るおそれがあります。

●使用しないときは、水栓(蛇口)を閉じておく

●据え付け直後や移設直後など、水栓接続を変えたあとには、まず水栓(蛇口)を開いて、水漏れがないことを確認する

## ⚠ 注意

### 風呂水運転時の水漏れを防ぐために

(サイホン現象により、お湯取ホースから残水が流れ出して水漏れや床をぬらすおそれ)



禁止

- 風呂水吸水口よりも浴槽の水面が高い場所で使わない
- お湯取ホースのクリーンフィルターを浴槽に入れたまま吸水つぎてを外さない

### 洗濯物の損傷を防ぐために



指示

- 洗濯物のひもなどは結び、ファスナーやボタンを閉めてから洗濯・脱水槽に入れる

### けがや水漏れ、本体の損傷や故障を防ぐために



禁止

- 50℃以上のお湯を使用しない
- 給湯器とつながない  
瞬間的に50℃以上の温水が給水され、部品の故障や水漏れにより思わぬ被害を招くことがあります。
- ふたが開いた状態で無理な力や衝撃を加えない  
部品にひびが入ったり、割れる場合があります。
- 本体の上にのぼったり、重いものを置いたりしない
- 運転途中で洗濯物を追加する場合は、入れ過ぎない  
洗濯物の量が自動計測されたあとに衣類を追加すると、適切な水量とならないため、水漏れや本体の故障のおそれがあります。  
また、洗濯物のはみ出しにより、洗濯物や本体のプラスチック部品の破損、洗濯時間が長くなったり、洗いムラが発生したりするおそれがあります。
- 直射日光が当たる場所、40℃以上になる場所、発熱器具のそばには据え付けない  
本体内部の温度が異常に高くなり、外観が変形・変色したり、本体が故障するおそれがあります。



指示

- 別売り部品の洗濯機用防水パン・洗濯機用トレイ→(P.63)を設置する  
床面を結露による水滴から守るときに、洗濯機用防水パン・洗濯機用トレイをお買い求めいただき、設置することをおすすめします。
- 断水後や、一度給水ホースを外して再度取り付けた場合、長期間使用しなかった場合は、水栓(蛇口)を閉めて「槽洗浄」コースを選び、スタートボタンを押してからゆっくり水栓(蛇口)を開く  
給水ホース、水道配管に空気がたまり、圧縮された空気圧によって本体が破損し、水漏れやけがのおそれがあります。

# 使用上のご注意

## よくお読みのうえ、正しくお使いください

- 運転中は電源プラグを抜かない（本体の故障のおそれ）  
「一時停止」ボタンを押し、電源を切り電源プラグを抜いてください。
- 本体にテレビやラジオを近づけない（画面が乱れたり、雑音が入ったりするおそれ）  
運転中の本体の近くでは、ノイズが入り放送が正常に受信できないことがあります。  
ラジオやテレビは、運転中の本体から離れたコンセントに差し込み、2m以上離してください。
- 洗濯物を入れ過ぎない  
（洗濯物のはみ出しにより、洗濯物や本体のプラスチック部品の破損のおそれ）  
（洗濯時間が長くなったり、洗いムラが発生したりするおそれ）
- 風脱水運転中は十分に換気をする

## 据え付け状態の確認

次のような問題を防ぐため、確認をしてください。  
解決しないときはお買い上げの販売店にお問い合わせください。

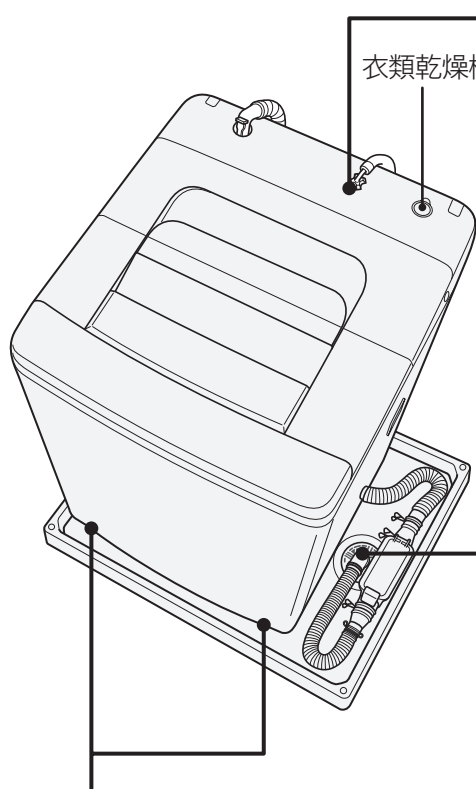

### 水漏れを防ぐ

- 水栓(蛇口)の接続は、付属品のワンタッチつぎて →(P.4)を使用していますか？
- 接続部分に緩みやぐらつきはありませんか？
- 給水ホースのつぎてが回らないように片手で押さえ、つぎてが上下にぐらつかないところまでユニオンナットを回す。ユニオンナットをさらに、約90°回し、しっかり締め付ける →(据付説明書 P.13)
- 水栓(蛇口)にさびの発生はありませんか？

### 排水異常を防ぐ

- 排水ホースの高さは、15cm以下になっていますか？
- 排水ホースが、排水口に取り付けられていますか？  
→(据付説明書 P.9)

敷居を越えるときは、高さ15cm以下、排水ホースの全長を2m以下に

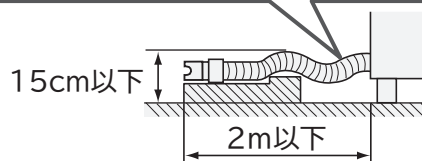

### 排水時の停止を防ぐ

(お知らせ表示 すすき 全点滅表示、 すすき すすき 全点滅表示)

- 排水口が掃除できるように設置されていますか？  
排水口・排水トラップは月1回を目安にお手入れをしてください。→(P.51)
- 排水口に糸くずが詰まりやすい場合や、掃除しにくい場合は、別売り部品の糸くずボックス →(P.63)をお買い求めいただき、設置することをおすすめします。

### 脱水時の停止・異常音・振動を防ぐ

- 本体が水平に設置されていますか？  
水準器の気泡が円の中に入るように、調節脚や脚キャップで本体の水平を調節してください。  
→(据付説明書 P.11)

※1：衣類乾燥機の排水ホースを接続する場合は、衣類乾燥機の取扱説明書をご覧ください。

# ふたの開閉をする

安全のため、運転中はふたが自動でロックされています。

運転の流れと  
ふたのロック  
表示



## 運転中にふたを開ける手順

1



を押し、運転を一時停止する

- 洗濯・脱水槽の回転が止まると、○ 点灯 消灯します。
- 無理にふたを開けると、ふたが壊れるおそれがあります。

2

ふたを閉め、 を押し、運転を再開する

- 点灯してふたがロックされ、運転が始まります。
- しっかりふたを閉めないで、ふたがロックされず、危険防止のため運転が始まりません。
- すすぎの途中で一時停止をした場合、運転再開後、次の脱水運転が始まる前にふたがロックされます。
- 「おしゃれ着」コースは洗いから、「毛布」コースは給水からふたがロックします。

# チャイルドロックを設定する

子どもが勝手にふたを開けたり、誤って洗濯・脱水槽の中に落ちないようにするため、給水から強制的にふたをロックして、開けられないようにすることができます。

運転の流れと  
ふたのロック  
表示



## 設定／解除のしかた

1

ふたを閉め、 を押し、電源を入れる

2

設定するとき

-  を「ピー」と鳴るまで3秒以上押す
- 点灯し、チャイルドロックが設定されます。

設定を解除するとき

-  を「ピッ」と鳴るまで3秒以上押す
- 点灯し、チャイルドロックが解除されます。

3

 を押し、電源を切る(電源を切ることで完了となります)

変更した内容は、電源を切っても記憶されています。  
設定を変更するときは、同じ操作を行ってください。  
ふたが開かないとき→(P.56)

使用上の注意

据え付け状態の確認

ふたの開閉をする

チャイルドロックを設定する

# 洗濯物の確認と準備

洗濯物に付いている取扱絵表示や注意表示を確認してください。

## 洗濯も風脱水もできないもの

縮み、形くずれ、変色、損傷、風合い劣化などの原因になります。

- 次のような取扱絵表示が付いているもの
  - ☒ (家庭での洗濯禁止)表示
  - ⓕ (石油系溶剤によるドライクリーニングができる)表示
  - ⓕ (石油系溶剤による弱いドライクリーニングができる)表示
- 取扱絵表示や素材表示が付いていないもの
- 皮革・毛皮・羽製品、それらの装飾品付き製品
- ネクタイ、スーツ、コート
- 和服、和装小物製品
- レーヨン、キュプラ、それらの混紡品
- シルク製品
- ベルベットなどのパイル地製品
- コーティング加工、樹脂加工、エンボス加工の製品
- 毛100%または毛足10mm以上の毛布やカーペットカバー
- 強撚糸(強くよじった糸)を使用したウールやちりめんなどの製品

異常振動による本体の故障、けが、洗濯物の破れなどの原因になります。

- 防水性製品 → (P.10)  
洗濯物に洗える表示があっても、洗わないでください。
- 玄関マット、ラグマット、敷物
  - ・裏面にゴムが付いているもの
  - ・厚手のもの
  - ・毛足の長いもの
- カーペット
- 座布団や枕、クッションなど
- 洗濯補助具(洗濯ボール、ゴミ取りフィルターなど)
- ペットの毛が多量に付着したもの



## 風脱水できないもの

縮み、しわつき、変色、損傷、風合い劣化などの原因になります。

- ゴムやウレタンなどを使用した製品
- ウレタン(スポンジ類)の入ったぬいぐるみなど
- 布団類などわたを使用した製品
- ウールなどの獣毛およびその混紡製品
- タイツ
- レースや刺しゅうなど飾りや付属品のある製品
- 濃い色のプリントもの
- 次のような取扱絵表示が付いているもの
  - ⓐ (パークロロエチレンおよび石油系溶剤によるドライクリーニングができる)表示
  - ⓐ (パークロロエチレンおよび石油系溶剤による弱いドライクリーニングができる)表示
  - ⓑ つり干しがよい
- 弱くしぼる、ねじりまたはしぼり禁止の表示のあるもの

## 洗濯物の準備

上手に洗濯をするために、洗濯前に確認し、洗濯物の準備をしてください。

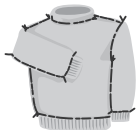
<p>ポケットの中のもの を取り出す</p>		<p>硬貨やヘアピン、つまようじなどの先のとがったものなどを取り除いてください。 洗濯物のポケットの中なども確認してください。 洗濯物の傷みや本体の故障の原因になります。</p>
<p>衣類のひもなどは 結んで、ファスナー やボタンは閉める</p>		<p>衣類のひもなどは結び、ファスナーやボタンは閉めてください。 洗濯物の絡みや傷みの原因になります。 ひもが槽内の穴に入って抜けなくなり、本体の故障の原因になります。</p>
<p>しみは早めに落とす (えり、そで口などの 脂汚れ)</p>		<p>しみやひどい汚れは早めに処理してください。 時間がたつと落ちにくくなり、黄ばみの原因になります。 洗濯前に部分洗いなどで処理しておく、より効果的です。 えり、そで口、すそやポケット回りの汚れは、洗剤の原液を付けて、ブラシで一定方向にこすってください。</p>
<p>大きなゴミなどを 取り除く</p>		<p>大きなゴミ、泥や砂、髪の毛、ペットの毛は取り除いてください。 本体内部にゴミや異物が詰まり、本体の故障の原因になります。</p>
<p>毛玉がつきやすい 衣類は裏返する</p>		<p>毛玉ができやすいセーターなどは裏返してください。 洗濯物どうしの摩擦や、かくはん翼でのこすりは、洗濯物の傷みの原因になります。</p>

## 洗濯物を仕分ける

色落ちなどの防止をするために、分けて洗濯してください。

<p>色落ちしやすい洗濯物</p>	<ul style="list-style-type: none"> <li>● 白いタオルなどに洗剤液を含ませ、洗濯物の目立たない部分に強く押し当てて、洗濯物からタオルに色移りしないことを確認してください。 色移りがあった場合は、洗濯しないでください。</li> <li>● 著しく色落ちする洗濯物は分けて、同類の洗濯物を2、3枚まとめて洗ってください。</li> <li>● 色落ちしやすい洗濯物(スカーフ、外国製の衣類など)は、注意してください。</li> </ul>
<p>糸くずが気になる洗濯物</p>	<ul style="list-style-type: none"> <li>● タオル・バスタオルは分けて洗ってください。</li> <li>● コーデュロイ(起毛素材)や濃い色の洗濯物、ストッキングなどは、市販の糸くず防止用洗濯ネットに入れて洗ってください。</li> </ul>
<p>デリケートな洗濯物 ・小物類</p>	<ul style="list-style-type: none"> <li>● レースの付いた洗濯物、ブラウス、ストッキング、タイツなどは、洗濯ネットに入れて洗ってください。</li> <li>● ワイヤ入りブラジャーは、ブラジャー専用ネットに入れて洗ってください。</li> </ul>

# 洗濯物の確認と準備 つづき

## 洗濯物の量と重さの目安

運転コースによって、洗濯できる量と重さが異なります。→(P.27)  
量と重さの目安に従って、洗濯物を洗濯・脱水槽に入れてください。

### 洗濯時の乾いた洗濯物と脱水後のぬれた洗濯物の量と重さの目安

乾いた洗濯物

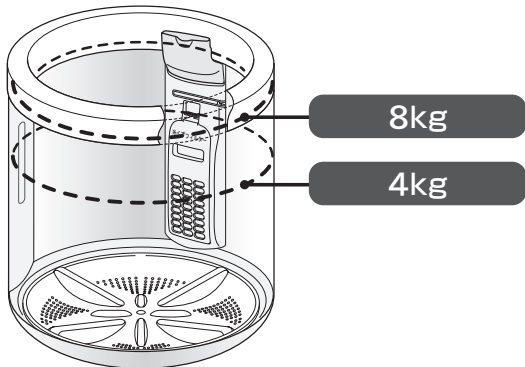

ぬれた洗濯物

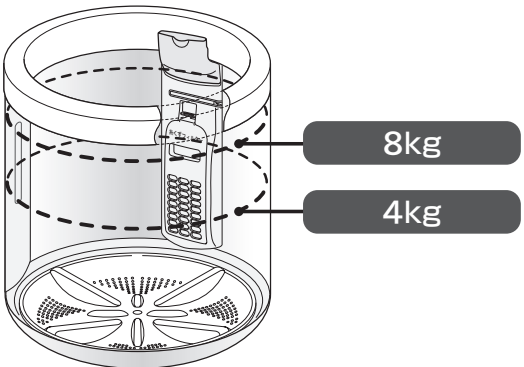

おしゃれ着コース使用時の乾いた洗濯物の量と重さの目安

風脱水使用時の脱水後のぬれた洗濯物の量と重さの目安

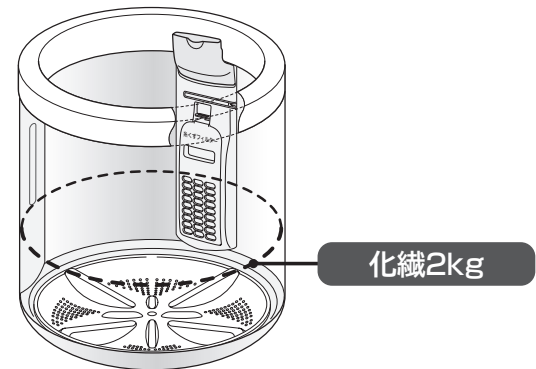
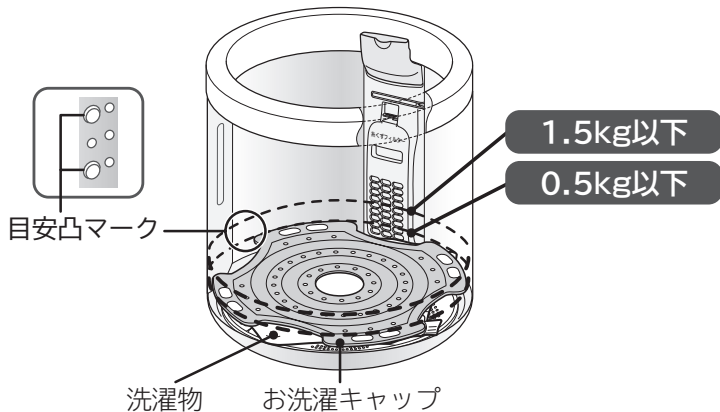

### 衣類別の重さの目安

洗濯物の重さを確認するための目安です。洗濯物の素材や大きさにより実際の重さは異なります。

	肌着類	シャツ・ズボン類	タオル・寝具類
50g	ブリーフ、靴下		
100g	肌着		タオル
200g		ワイシャツ	
300g			バスタオル
400g		パンツ、スカート	パジャマ上下
500g		シーツ	

洗濯物の重さの目安は、一般社団法人 日本電機工業会・自主基準によるものです。



## 洗濯物の片寄りを防ぐ

脱水時に洗濯物の片寄りが起こると、洗濯物を傷めたり、本体の故障の原因になるため、自動で片寄りを修正する動作を行います。そのとき、運転時間が長くなります。

自動で修正できない場合は、脱水中に振動が大きくなり、運転が途中で止まる場合があります。

洗濯物の片寄りを防ぐには、次のようなことに注意してください。

洗濯物を洗濯・脱水槽の中に入れるときは

- 重いものが片寄らないように、洗濯物は洗濯・脱水槽の外側に均一に広げて入れてください。



- 洗濯物を詰め込み過ぎないでください。

洗濯ネットを使うときは

- 洗濯ネットには洗濯物を詰め込み過ぎないでください。片寄りが起こりやすくなるだけでなく、汚れ落ちもわるくなります。2、3個の洗濯ネットに分けて入れてください。
  - 一辺が40cm以上の洗濯ネットを使用しないでください。洗濯物が片寄り、異常振動の原因になります。
- ※洗濯ネットのファスナーは閉めてください。閉めないで使用すると洗濯物を傷める場合があります。

大物(シーツ、タオルケット)や厚手の洗濯物(ジーンズ、柔道着、つなぎなど)、洗濯ネットに入れた洗濯物は

- 大物の洗濯物や厚手の洗濯物、洗濯ネットに入れた洗濯物は水を含みやすく重くなります。一つだけで洗濯しないでください。ほかの洗濯物を2、3枚追加して洗ってください。



- 先に洗濯・脱水槽に入れてから、ほかの洗濯物を入れてください。

# 洗剤や柔軟剤の使いかた

洗剤や柔軟剤は、手順に従い、適量を投入口に入れてください。

## 洗濯物の量の計測と水量表示

洗濯物の量は自動計測され、それに合わせた水量が表示されます。

### 1 洗濯物を洗濯・脱水槽に入れる

### 2 電源を入れ、運転するコースを選び、

**スタート  
一時停止** を押す

かくはん翼が回転し、洗濯物の量が自動計測されます。  
あらかじめ水が入っている場合や、「毛布」「おしゃれ着」コースを設定した場合は、洗濯物の量は自動計測されません。

洗濯物の量に合わせた水量が表示されます。

「毛布」「おしゃれ着」コースは、標準設定の水量が表示されます。→(P.40)

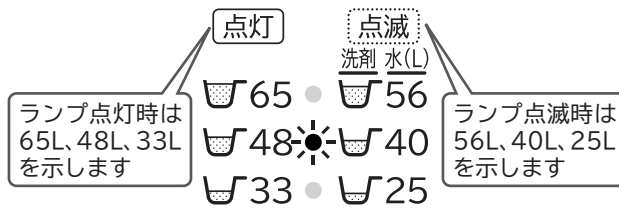

「標準」コース(水量40L)の例

### 3 右表を参考に洗剤、漂白剤、柔軟剤を入れ、ふたを閉める

洗剤・漂白剤・柔軟剤の入れかた→(P.20)

ふたが開いていると給水されません。  
ふたを閉めると給水が始まります。

## 洗剤・漂白剤・柔軟剤量

【表の見かた】  
例えば、水量 30L に対する使用量が  
10mL の洗剤をお使いの場合、水量  
が 40L と表示されたときは、13mL  
を投入口に入れてください。

水量 (自動設定)	洗剤量 (目安)表示
40L	

合成洗剤  
液体  
10mL  
ナフレス  
アタック  
アタック  
アタック

洗濯容量 (目安)	水量 (自動設定)	洗剤量 (目安)表示
~8kg	65L	
4~6kg	56L	
3~4kg	48L	
2~3kg	40L	
	33L	
1~2kg	25L	
~1kg	25L	

## 洗剤および洗濯物の量

- 洗剤を入れ過ぎると泡が多量に発生し、水漏れや排水口から泡があふれるおそれがあります。
- 香りの強い柔軟剤を使用すると、洗濯終了後に洗濯・脱水槽のにおいが気になる場合があります。
- 表の洗濯物の量は、JIS（日本産業規格）で規定された布地を洗濯した場合のものです。  
洗濯物の種類、大きさ、厚さなどによって洗濯物の量が変わります。  
洗濯物の量は、最大洗濯容量の7~8割が適当です。

使用する洗剤・漂白剤・柔軟剤の容器に記載されている使用量の目安を確認し、操作パネルに表示された水量表示に従って、適量を投入口に入れてください。

(2019年12月現在)

合成洗剤						石けん		漂白剤		柔軟剤				
粉末			液体			液体中性	粉末	液体	濃縮	普通	濃縮		普通	
水量30Lに対する洗剤使用量(容器の記載を確認)														
18g	25g	35g	10mL	25mL	40mL	36g	40mL	20mL	40mL	4mL	7mL	10mL	20mL	
アタック	トップアタック リセットパワー	アリエール	ナノッククス アタックZERO	アリエール アタック	トップクリアキッド	エマール アクリン	そよ風	洗濯用液体複合石けん	ブライトW EXパワー	ワイドハイター ワイドハイター 手間なしブライト	ハミングNeo	ふんわりソフラン	レノア ハミングファイン ソフラン	ハミング
39g	54g	76g	22mL	54mL	87mL	78g	87mL	43mL	87mL	9mL	15mL	22mL	43mL	
34g	47g	65g	19mL	47mL	75mL	67g	75mL	37mL	75mL	7mL	13mL	19mL	37mL	
29g	40g	56g	16mL	40mL	64mL	58g	64mL	32mL	64mL	6mL	11mL	16mL	32mL	
24g	33g	47g	13mL	33mL	53mL	48g	53mL	27mL	53mL	5mL	9mL	13mL	27mL	
20g	27g	38g	11mL	27mL	44mL	40g	44mL	22mL	44mL	4mL	8mL	11mL	22mL	
15g	21g	29g	8mL	21mL	33mL	30g	33mL	17mL	33mL	3mL	6mL	8mL	17mL	

洗剤や柔軟剤の使いかた

- 使用する洗剤・漂白剤・柔軟剤・石けんの容器に記載されている「使用量の目安」や「使用上の注意」をよくご覧になり、正しく使用してください。  
また、洗剤の種類により、スプーンまたはキャップ1杯の洗剤量が異なります。  
記載されていない場合は、洗剤メーカーにお問い合わせください。
- ドラム式洗濯乾燥機と使用量が異なりますので、注意してください。

重曹は使用しないでください。故障の原因になります。

# 洗剤や柔軟剤の使いかた つづき

## 洗剤・漂白剤・柔軟剤の入れかた

洗剤(粉末・液体)と漂白剤は、同じ投入口です。柔軟剤は、洗剤・漂白剤と投入口が異なりますので注意してください。指定の投入口に正しく入れてください。

- 洗剤・漂白剤・柔軟剤は、水量表示に従って、使用する洗剤・漂白剤・柔軟剤の容器に記載されている「使用量の目安」を確認し、適量を投入口に入れてください。→(P.18)
- 粉末合成洗剤、おしゃれ着用中性洗剤(毛・絹用)、液体石けん、液体の複合石けんは、洗剤トレイ(洗剤・漂白剤投入口)に入れてください。
- 天然粉末石けん、複合石けんを使う場合は、洗剤トレイ(洗剤・漂白剤投入口)に入れないでください。石けん(天然油脂)の入れかた→(P.22)
- タブレット、シート、キューブタイプなどの洗剤を使用する場合は、よく溶かしてから洗濯・脱水槽内に直接入れてください。
- ビーズ状仕上剤を使用する場合は、洗濯・脱水槽内に直接入れてください。
- ジェルボール型洗剤の使いかたについては、容器に記載されている内容を確認してください。

## 洗剤トレイ(洗剤・漂白剤投入口)・柔軟剤投入ケース

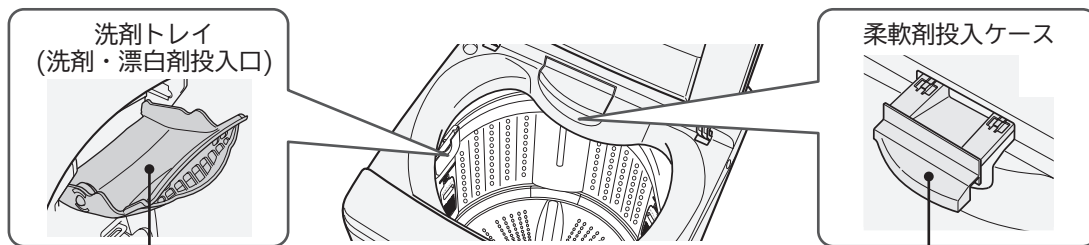

### 洗剤トレイ(洗剤・漂白剤投入口)

#### 洗剤残りを防ぐために

- 洗剤を入れ過ぎないでください。
- 洗剤トレイ(洗剤・漂白剤投入口)がぬれている場合は、乾いた布でふいてから、洗剤を入れてください。
- 固まっている洗剤は、砕いてから入れてください。
- 粘性の高い液体洗剤は、水で薄めてから投入口に流し込んでください。

- 漂白剤は、洗濯物に直接かけないでください。変色、布破れの原因になります。

### 柔軟剤投入ケース

- 柔軟剤を入れ過ぎないでください。(最大120mL以下) 最大量を超えて入れると、柔軟剤がすぐに流れ出して、洗濯物の変色や黒ずみの原因になります。
- 運転終了後に柔軟剤投入口内に水が残りますが、異常ではありません。
- 柔軟剤を入れたまま長時間放置すると、柔軟剤が固まってしまう場合があります。
- 次のような柔軟剤は、おいが気になる場合があります。
  - ・香りの強い柔軟剤
  - ・粘性の高いもの
 次のことをお試しください。
  - ・柔軟剤の使用量を減らしてください。
  - ・香りの強い柔軟剤以外をお試しください。
  - ・「槽洗浄」コースで、洗濯・脱水槽を洗い流してください。→(P.52)

## 漂白剤の種類

- ・使用量および使いかたは、漂白剤の表示に従ってください。
- ・「槽洗浄」コース以外では、塩素系漂白剤を使用しないでください。

酸化型	酸素系 (ワイドハイター、カラーブライツなど)	色・柄物に使えます。 粉末の場合は、毛・絹には使えません。
	塩素系(ハイターなど)	色・柄物に使えません。
還元型 (ハイドロハイター)	水中の鉄分で黄ばんだり、さびがついたりしたときや、ワイシャツのえりの芯地が黄変したときに使います。色・柄物には使えません。	

使用する前に漂白剤の容器に記載してある注意書きをよくご覧になり、正しく使用してください。

## 洗剤・漂白剤・柔軟剤を入れる手順

- 1 操作パネルに水量が表示されたあと  
洗剤トレイ(洗剤・漂白剤投入口)を開ける
- 2 給水する前に、洗剤を洗剤トレイ(洗剤・漂白剤投入口)に入れる  
洗剤量は水量表示に従って入れてください。→(P.18)  
ふたが開いていると給水されません。  
ふたを閉めると給水が始まります。
- 3 (必要に応じて)  
漂白剤を洗剤トレイ(洗剤・漂白剤投入口)に入れる
- 4 洗剤トレイ(洗剤・漂白剤投入口)を閉める  
洗剤トレイ(洗剤・漂白剤投入口)をしっかり閉めてください。  
洗剤トレイ(洗剤・漂白剤投入口)が開いたまま運転すると、破損したり、洗濯物を傷める場合があります。
- 5 (必要に応じて)  
柔軟剤投入ケースを引き出し、柔軟剤を入れる(最大120mL)
- 6 柔軟剤投入ケースを閉める  
勢いよく閉めたり、柔軟剤投入ケースがしっかり閉まっていないと、柔軟剤がこぼれたり、  
運転中に水が垂れる場合があります。

## 黒ずみ・黄ばみの原因

- ・洗剤が少な過ぎたり、入れ過ぎたりすると、汚れ落ちがわるくなります。
- ・柔軟剤を入れ過ぎると、洗濯運転を繰り返すごとに柔軟剤が洗濯物に蓄積しやすくなります。  
黒ずみ・黄ばみを直したいときは、下記をお試ください。

## 【ご注意】

洗濯物を傷める場合もありますので、洗剤・漂白剤の注意書きや取扱絵表示などを確認してください。  
状態によっては完全に直せない場合があります。



- ・3倍濃度の洗剤液に一晩つけ置きしたあと、洗濯してください。
- ・白物は塩素系漂白剤または還元型漂白剤(ハイドロハイター)、色・柄物は酸素系漂白剤で漂白(洗面器などに短時間のつけ置き)してください。

# 洗剤や柔軟剤の使いかた つづき



## 石けん(天然油脂)の入れかた

天然粉末石けんや複合石けんなどの石けん(天然油脂)は、次の方法でよく溶かしてから、洗濯・脱水槽に直接入れてください。洗剤トレイ(洗剤・漂白剤投入口)に入れないでください。

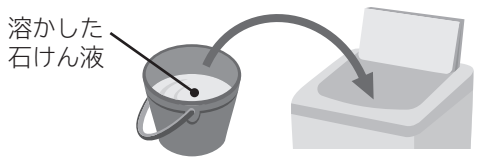
### バケツなどで溶かす

<b>1</b>	バケツなどに、約30℃ぐらいのぬるま湯を約5L用意する
<b>2</b>	ぬるま湯に石けん(天然油脂)を少しずつ入れながら、十分に溶かす 石けん(天然油脂)が固まったり、粉が残ったりしないよう、十分溶かします。 
<b>3</b>	洗濯物を入れ、コースを選ぶ
<b>4</b>	 を押し、運転する
<b>5</b>	溶かした石けん液を、洗濯・脱水槽に直接入れ、運転を続ける 

### 洗濯・脱水槽で直接溶かす

<b>1</b>	 を押し、電源を入れ、  を押し、「標準」コースを選ぶ
<b>2</b>	  を押し、水量「33L」、洗い「3分」を設定する
<b>3</b>	 を押し、運転する
<b>4</b>	給水後、かくはんが始まったら、  を押し、運転を一時停止する
<b>5</b>	石けん(天然油脂)を洗濯・脱水槽に入れ、  を押し、運転を再開する
<b>6</b>	運転終了後、洗濯物を入れ、コースを選ぶ
<b>7</b>	 を押し、運転する 洗いのとき、あらかじめ水が入っているので、水量が多めになります。

次の場合は石けん(天然油脂)を使用しないでください。

#### ●予約運転のとき

洗濯・脱水槽で固まるおそれがあります。

#### ●「毛布」「おしゃれ着」コースのとき

これらのコースでは、つけおき洗いを行うため、洗剤かすが付着しやすくなり黒ずみや黄ばみの原因になります。

- 使用量が多過ぎたり、低温の水に直接入れると、完全に溶けない石けんかすが洗濯・脱水槽の内側に付着し、浮き上がって洗濯物を汚すことがあります。
- 液体石けん(天然油脂)は、水で溶かしたまま放置しないでください。固まるおそれがあります。
- 石けん(天然油脂)は合成洗剤に比べ洗濯物に残りやすいので、すすぎを十分に行ってください。すすぎが十分でないと、黄ばみやにおいの原因になることがあります。
- 石けん(天然油脂)は石けんかすが発生しやすいため、1か月に一度を目安に日立純正洗濯槽クリーナーを使い、「槽洗浄」コースで洗濯・脱水槽を洗い流してください。→(P.52)
- 石けん(天然油脂)を使うとき、合成洗剤を約1割混ぜると、石けんかすの発生を抑えることができます。
- 合成洗剤のみの場合は、「洗濯・脱水槽で直接溶かす」に記載の方法で運転しないでください。泡による弊害が起こる場合があります。

# 洗濯のりの使いかた

脱水運転終了後の洗濯物に、のり付けするときの手順を説明します。

## 使用できる洗濯のり

使用できる洗濯のりは、化学合成のり(酢酸ビニール系、PVAc)と表示されているものに限りです。上記以外の洗濯のりは、故障の原因になります。使用する前に成分表示を確認してください。成分表にPVA(ポリビニルアルコール)と記載のある洗濯のりは使用しないでください。十分なのり付けができない場合や本体の故障の原因になることがあります。

## のり付け運転の手順

のりを溶かす	1	切/入 を押し、電源を入れ、洗濯 を押し、「標準」コースを選ぶ
	2	水量 洗い を押し、水量「33L」、洗い「3分」を設定する
	3	スタート一時停止 を押し、運転する
	4	給水後、かくはんが始まったら、スタート一時停止 を押し、一時停止する
	5	洗濯・脱水槽に洗濯のりを直接入れ、スタート一時停止 を押し、運転を再開する 運転終了後、洗濯のりが溶けたことを確認します。
のり付けをする	6	のり付けする洗濯物(3kg以下)を入れる ぬれた洗濯物の量と重さの目安→(P.16)
	7	切/入 を押し、電源を入れ、洗濯 を押し、「標準」コースを選ぶ
	8	水量 洗い 脱水 を押し、水量「40L」、洗い「6分」、脱水「1分」を設定する
	9	スタート一時停止 を押し、運転する
洗濯・脱水槽をすすぐ	10	運転終了後、洗濯物を取り出す
	短い時間ですすぎたいときに	
	11	切/入 を押し、電源を入れ、洗濯 を押し、「標準」コースを選ぶ 洗剤、洗濯物はいれなくてください。
念入りにすすぎたいときに		
11	切/入 を押し、電源を入れ、便利 を押し、「槽洗浄」コースを選ぶ→(P.52) 洗剤、洗濯物はいれなくてください。	
12	水量 を押し、「65L」を設定する	
12	スタート一時停止 を押し、運転する	

# 風呂水(お湯取運転)を使う

お湯取運転をするときは、付属品のお湯取ホースとクリーンフィルターを取り付けます。

## お湯取ホースの準備

- 1** キャップを外し、吸水つぎてを、風呂水吸水口に差し込む
- 吸水つぎてを上を持ち上げて抜けないことを確認してください。
  - Oリングを外したり、傷つけたりしないでください。  
外すと空気が入り込み、吸水されなくなります。
  - ポンプフィルターを中に押し込まないように注意してください。

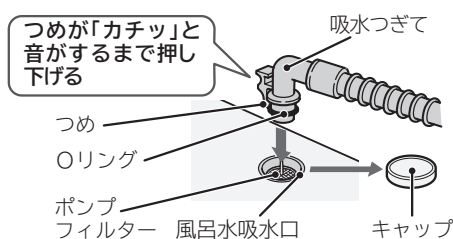

- 2** お湯取ホースにクリーンフィルターを回しながら取り付ける  
お湯取ホースの内側を水でぬらすと差し込みやすくなります。



- 3** クリーンフィルターを浴槽に入れる
- 風呂水吸水口から浴槽水面までの高さは、1.2m以内にしてください。
  - 付属のお湯取ホースは約4mです。お湯取ホースが短いときは、別売り部品のお湯取ホースをお買い求めください。→(P.62)
  - お湯取ホースが長いときは、クリーンフィルター側を切って長さを調節し、再度クリーンフィルターを取り付けてください。

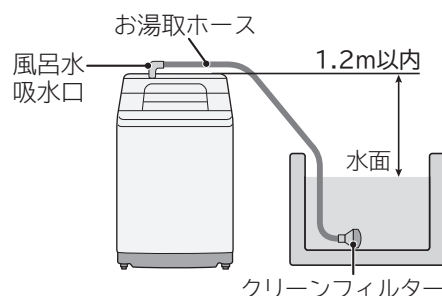

クリーンフィルターを外すときは、下記手順に従ってください。



## お湯取ホース使用時のご注意(お湯取ホースが正しく取り付けられていることを確認してください)

高い壁を越えるときは、たるみをなくす

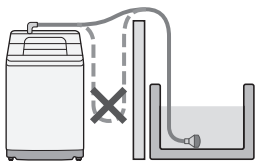

お湯取ホースは巻いたまま使わない

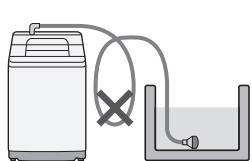

クリーンフィルターが浮き上がらないようにする

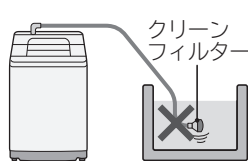

風呂水吸水口よりも浴槽の水面が高い場所で使わない

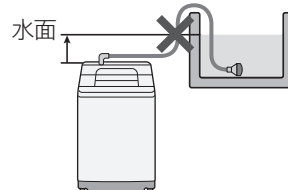

## お湯取ホースの片付け

- 1** クリーンフィルターを浴槽から出し、吸水つぎてを本体から取り外し、お湯取ホース内の水を抜く(風呂水吸水口にキャップを付ける)  
洗濯物を洗濯・脱水槽から先に取り出してください。  
お湯取ホース内の残水が洗濯・脱水槽に逆流して、洗濯物をぬらすおそれがあります。

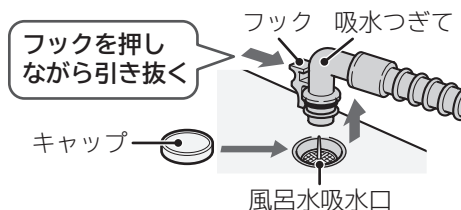

- 2** お湯取ホース掛けを本体に取り付け、クリーンフィルターを上向きにしてお湯取ホースを掛ける
- クリーンフィルター内の水を抜いてください。  
内部に残っている水がこぼれて床面をぬらすおそれがあります。
  - お湯取ホース掛けは、本体の左右どちら側でも取り付けられます。

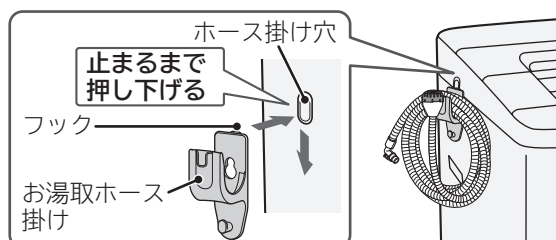



# お湯取運転の設定

お湯取運転するときも、水栓(蛇口)を開けてください。風呂水ポンプの吸い上げ運転の際、一定量の水(呼び水)の給水が必要になるため、お湯取運転時にも水道水が使われます。

## お湯取運転の設定手順

**1** 水栓(蛇口)を開け、**切/入** を押し、電源を入れる

**2** **洗濯** を押し、コースを選ぶ  
「おしゃれ着」コースは、お湯取運転の設定ができません。

**3** **お湯取** を押し、お湯取運転したい行程の表示を点灯させる

押すごとに表示が切り替わります。  
清水すすぎを設定する → (P.26)

次のようなお湯取運転の設定はできません。  
・洗い行程を水道水に設定した場合のすすぎ行程  
・すすぎ3回目

パネルの表示	行程内容
● 洗い ●すすぎ1 ●すすぎ2 「洗い」のみ 点灯	「洗い」のみ風呂水吸水(お湯取)します。
● 洗い ●すすぎ1 ●すすぎ2 「洗い」「すすぎ1」 点灯	「洗い」と「すすぎ1」(1回目)を風呂水吸水(お湯取)します。
● 洗い ●すすぎ1 ●すすぎ2 全点灯	「洗い」から「すすぎ2」(2回目)まで風呂水吸水(お湯取)します。
● 洗い ●すすぎ1 ●すすぎ2 全消灯	風呂水吸水(お湯取)しません。

**4** **スタート一時停止** を押し、運転する

- 設定を変更するときは、同じ操作を行ってください。
- 工場出荷時は「お湯取運転の設定を記憶しない」が設定されています。  
変更した内容を次回運転時まで記憶させたい場合は、「お湯取運転の設定を記憶する」に切り替えてください。 → (P.26)

### 運転中に変更させる場合

- 1** 洗いやすすぎの給水中に **スタート一時停止** を押し、運転を一時停止する
- 2** **お湯取** を押し、お湯取運転したい行程の表示に変更する
- 3** **スタート一時停止** を押し、運転を再開する

## お湯取運転中の注意

風呂水の吸水状態により、水道水運転よりも運転時間が長くなる場合があります。  
お湯取運転中に風呂水がなくなると、自動で水道水給水に切り替わります。

- ・「注水すすぎ」を設定した場合は、すすぎ行程で設定水量に達してからは、水道水が給水されます。
- ・風呂水ポンプが作動しても、風呂水を吸い上げ始めるまでに1~3分間かかります。  
お湯取ホース内の空気を抜くためです。
- ・運転途中で風呂水がなくなった場合や、正しく風呂水吸水されない場合は、風呂水ポンプが作動してから約7~18分後に自動で水道水給水に切り替わるため、運転時間が長くなります。  
水道水に切り替わったあとの運転は、すべて水道水が給水されます。
- ・発泡、ゼリー、とろみタイプの入浴剤を入れた風呂水は使用しないでください。  
吸水されない場合があります。

風呂水(お湯取運転)を使う

# 風呂水(お湯取運転)を使う つづき

## お湯取運転の設定を記憶させる手順

お湯取運転の設定を次回運転時まで記憶する／しないを切り替えることができます。

工場出荷時は「お湯取運転の設定を記憶しない」が設定されています。

**1** 切/入 を押し、電源を入れる

**2** 洗い すすぎ 脱水 を押し、すべての表示を消す

洗い「なし(表示なし)」、すすぎ「なし(表示なし)」、脱水「なし(表示なし)」を設定します。

**3** お湯取 を3秒以上押す ▶

設定完了を音でお知らせします。  
「設定を記憶する」を設定すると、次回電源を入れたときも、お湯取運転の設定になっています。

設定を記憶しない (工場出荷時)	「ピー」音で お知らせします
設定を記憶する	「ピッ」音で お知らせします

**4** 切/入 を押し、電源を切る(電源を切ることで完了となります)

変更した内容は、電源を切っても記憶されています。設定を変更するときは、同じ操作を行ってください。

## お湯取運転の最後に水道水ですすぐ手順(清水すすぎ)

最後のすすぎ行程を「お湯取」設定した場合、すすぎ行程の最後に自動で水道水のすすぎ運転を行います。

工場出荷時は「清水すすぎの設定なし」が設定されています。

**1** 切/入 を押し、電源を入れる

**2** お湯取 を3秒以上押す ▶

受付音のあとも押し続けることで、設定が変わります。  
設定完了を音でお知らせします。

設定なし (工場出荷時)	「ピッ」音で お知らせします
設定あり	「ピー」音で お知らせします









**3** 切/入 を押し、電源を切る(電源を切ることで完了となります)

変更した内容は、電源を切っても記憶されています。設定を変更するときは、同じ操作を行ってください。

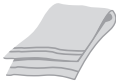
●清水すすぎに使用する水道水は約6Lです。ためすすぎにはなりません。

●最終すすぎに水道水を設定した場合は、清水すすぎは行いません。

# 運転コースの選びかた

こんなときに (洗濯物の種類)	コース	洗濯容量 (最大)	所要時間	おすすめ洗剤 →(P.19) (風脱水、槽乾燥は除く)
普段のお洗濯に ・パジャマ ・肌着など 	標準	8kg	<b>所要時間の 目安 →(P.41)</b>	粉末合成洗剤 または 液体合成洗剤
すすぎ1回の専用洗剤 でお洗濯したいときに ・ワイシャツ ・パジャマなど 	すすぎ1回	8kg		すすぎ1回 専用洗剤
軽い汚れを短時間で お洗濯したいときに ・パジャマ ・肌着など 	おいそぎ	4kg		(すすぎ1回用) 液体合成洗剤
自分だけのコースを つくりたいときに ・普段の洗濯物 	手造り →(P.32)	8kg		粉末合成洗剤 または 液体合成洗剤
毛布や掛け布団のお洗濯に ・アクリル毛布 ・掛け布団 ・ベッドパッドなど 	毛布 →(P.34)	毛布:4.7kg 掛け布団:1.8kg		液体合成洗剤 または 液体中性洗剤 ※
🙅🏻(P)表示のある衣類の お洗濯に ・スカート ・セーターなど 	おしゃれ着 →(P.36)	1.5kg		おしゃれ着用 液体中性洗剤 (毛・絹用)
出かけている間や、 夜間にお洗濯したい ときに 	予約 →(P.42)	各コースによる	各コースによる	粉末合成洗剤
少量の洗濯物の仕上げや、 熱に弱い素材(化繊)の 洗濯物を風脱水するとき ・ランジェリーなど 	風脱水 →(P.31)	化繊:2kg	30分 60分 150分	—
洗濯・脱水槽の汚れや においが気になるときに ・洗濯物を入れないで ください。 	槽洗浄 →(P.52)	—	11時間	日立純正洗濯槽 クリーナー または 衣類用塩素系漂白剤
洗濯・脱水槽を乾か したいときに ・洗濯物を入れないで ください。 	槽乾燥 →(P.52)	—	30分	—

風呂水(お湯取運転)を使う 運転コースの選びかた

※使用できない洗剤もあります。

# 洗濯する

洗濯を行うときの手順です。お好みのコースを選ぶことができます。

## 使いかた

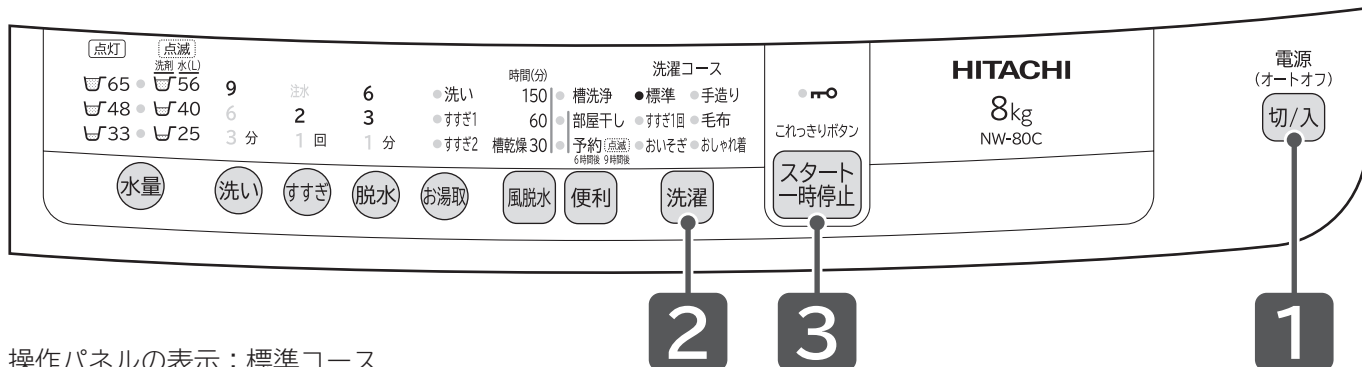

操作パネルの表示：標準コース

- |           |  |
|-----------|--|
| <b>準備</b> | 水栓(蛇口)を開け、洗濯物を入れる→(P.14~17)  |
| <b>1</b>  | <b>切/入</b> を押し、電源を入れる  |
| <b>2</b>  | <b>洗濯</b> を押し、コースを選ぶ<br>押すごとにコースが選べます。また、各機能の設定・解除ができます。<br>お好みの設定をするときは→(P.38、40、41)              |
| <b>3</b>  | <b>スタート一時停止</b> を押す<br>洗濯物の量が自動計測され、水量が表示されます。<br>洗濯・脱水槽にあらかじめ水が入っている場合や、「毛布」「おしゃれ着」コースは自動計測されません。 |
| <b>4</b>  | 水量表示に従って、<br><b>洗剤、漂白剤、柔軟剤</b> を入れてふたを閉める→(P.18~21)  |
| <b>5</b>  | 運転終了後、洗濯物を取り出し、<br><b>糸くずフィルター</b> をお手入れする→(P.46)  |

### ⚠ 注意



禁止

#### 異常振動によるけがや、故障などを防ぐために→(P.10)

- 防水性のマット・シートや衣類、足ふきマット、玄関マットなど硬くて厚いもの、水を通しにくい繊維製品、カーペットは、洗い・すすぎ・脱水・風脱水をしないでください。
- 毛布など大物の洗濯物を折りたたんだまま重ねた状態で洗濯をしないでください。
- 一辺が40cm以上の洗濯ネットを使用しないでください。  
異常振動により、洗濯物が飛び出したり、衣類が損傷したり、本体や周囲の壁や床などを破損するおそれがあります。

## 各機能の設定・解除

「使いかた」の手順でコースを選んだあと、行程の変更→(P.38)や各機能の設定・解除ができます。お好みに合わせて設定してください。(コースによっては変更・設定できないこともあります)

○……設定可能    -……設定不可

コース	風呂水 お湯取運転 →(P.24)	予約 →(P.42)	洗濯～風脱水 (部屋干し) →(P.30)	ほぐし脱水 →(P.45)
標準	○	○	○	○
すすぎ1回	○	○	○	○
おいそぎ	○	○	○	○
手造り	○	○	○	○
毛布	○	○	○	-
おしゃれ着	-	-	-	-

洗濯する

# 洗濯～風脱水(部屋干し)する

洗濯から風脱水までを行うときの手順です。お好みのコースを選ぶことができます。

## 使いかた

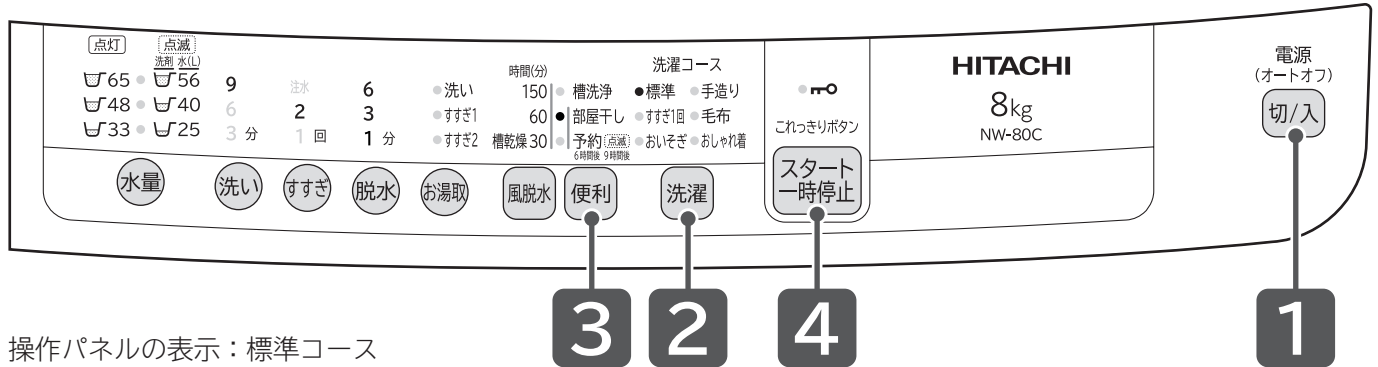

操作パネルの表示：標準コース

**準備** 水栓(蛇口)を開け、洗濯物を入れる→(P.14～17)

**1** 切/入 を押し、電源を入れる

**2** 洗濯 を押し、コースを選ぶ

押すごとにコースが選べます。  
「おしゃれ着」コースは部屋干しの設定ができません。  
お好みの設定をするときは→(P.38、40、41)

**3** 便利 を押し、「部屋干し」を選ぶ

- 槽洗浄
- 部屋干し
- 予約(点滅)  
6時間後 9時間後

・「部屋干し」を解除するときは、洗濯 を押ししてください。

**4** スタート一時停止 を押す

洗濯物の量が自動計測され、水量が表示されます。  
洗濯・脱水槽にあらかじめ水が入っている場合や、「毛布」コースは自動計測されません。

**5** 水量表示に従って、洗剤、漂白剤、柔軟剤を入れてふたを閉める→(P.18～21)

**6** 運転終了後、洗濯物を取り出し、糸くずフィルターをお手入れする→(P.46)

## ⚠ 注意



異常振動によるけがや、故障などを防ぐために→(P.10)

- 防水性のマット・シートや衣類、足ふきマット、玄関マットなど硬くて厚いもの、水を通しにくい繊維製品、カーペットは、洗い・すすぎ・脱水・風脱水をしないでください。
- 毛布など大物の洗濯物を折りたたんだまま重ねた状態で洗濯をしないでください。
- 一辺が40cm以上の洗濯ネットを使用しないでください。  
異常振動により、洗濯物が飛び出したり、衣類が損傷したり、本体や周囲の壁や床などを破損するおそれがあります。

# 風脱水する

風脱水のみを行うときの手順です。洗濯は行いません。

## 使いかた

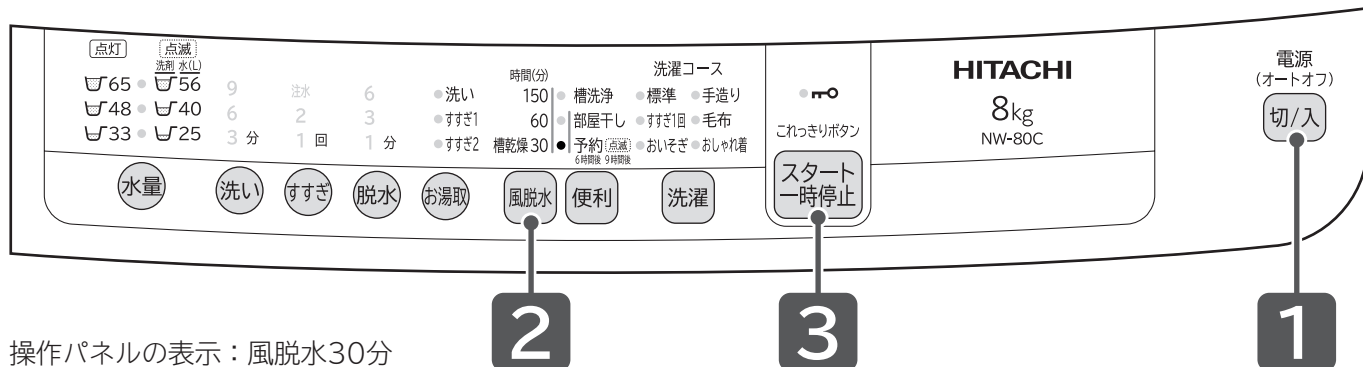

操作パネルの表示：風脱水30分

**準備** 洗濯物を1枚ずつ広げ、片寄らないように入れる→(P.14~17)  
洗濯物の量と重さの目安→(P.16)

**1** 切/入 を押し、電源を入れる

**2** 風脱水 を押し、30/60/150分から時間を選ぶ

押すごとに時間の表示が切り替わります。



洗濯・脱水槽にあらかじめ水が入っている場合は排水してから運転してください。→(P.39)

**3** ふたを閉め、スタート一時停止 を押し

**4** 運転終了後、洗濯物を取り出す

## ⚠ 注意



異常振動によるけがや、故障などを防ぐために→(P.10)

- 防水性のマット・シートや衣類、足ふきマット、玄関マットなど硬くて厚いもの、水を通しにくい繊維製品、カーペットは、洗い・すすぎ・脱水・風脱水をしないでください。
- 毛布など大物の洗濯物を折りたたんだまま重ねた状態で洗濯をしないでください。
- 一辺が40cm以上の洗濯ネットを使用しないでください。  
異常振動により、洗濯物が飛び出したり、衣類が損傷したり、本体や周囲の壁や床などを破損するおそれがあります。

洗濯／風脱水(部屋干し)する 風脱水する

# 手造り(自分でコースを造る)を使う

お好みの運転内容を、変更して記憶させることができます。

## 使いかた

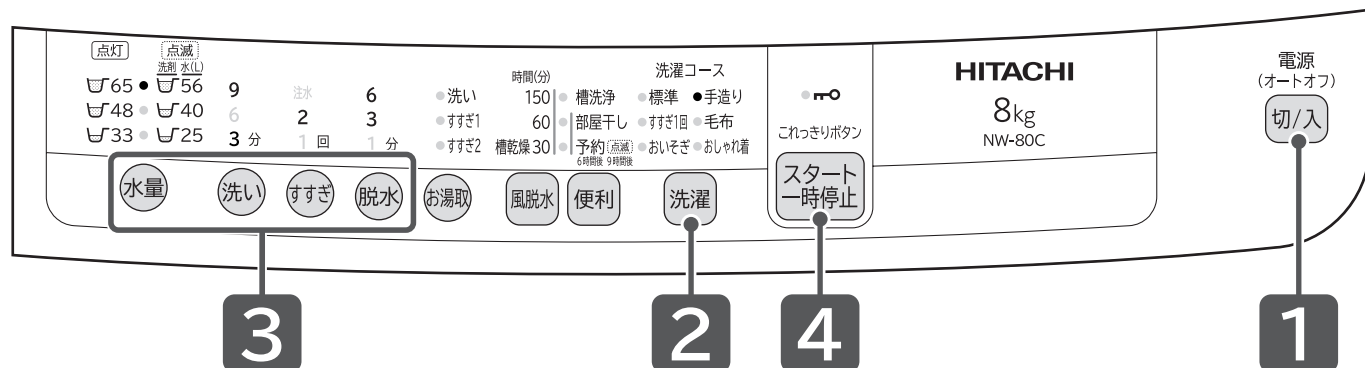

<b>準備</b>	水栓(蛇口)を開け、洗濯物を入れる→(P.14~17)
<b>1</b>	<b>切/入</b> を押し、電源を入れる
<b>2</b>	<b>洗濯</b> を押し、「手造り」コースを選ぶ
<b>3</b>	<b>水量</b> <b>洗い</b> <b>すすぎ</b> <b>脱水</b> でお好みの運転内容を設定する→(P.38、40、41) 各機能の設定については→(P.29)
<b>4</b>	<b>スタート一時停止</b> を押す スタートボタンを押すと、設定が記憶されます。
<b>5</b>	水量表示に従って、 <b>洗剤、漂白剤、柔軟剤</b> を入れてふたを閉める→(P.18~21)
<b>6</b>	運転終了後、洗濯物を取り出し、 <b>糸くずフィルター</b> をお手入れする→(P.46)

「部屋干し」を設定した場合は記憶されません。



# 毛布コース・おしゃれ着コースでお洗濯キャップを使う

毛布コース・おしゃれ着コースで、洗濯運転中に洗濯物が浮いてしまうことを防ぐため、別売り部品のお洗濯キャップが必要になる場合があります。→(P.62)

## お洗濯キャップの使いかた

お洗濯キャップを使用しないで洗濯すると、洗濯物を傷めたり、本体が破損するおそれがあります。その場合は、保証の対象外になります。(洗濯物の損傷費用はお客様負担となり、部品の交換は有料となります)

### お洗濯キャップを使用するときの容量

「毛布」コース				「おしゃれ着」コース	
毛布		掛け布団		容量	お洗濯キャップ
容量	お洗濯キャップ	容量	お洗濯キャップ		
2.8kg以下	必要に応じて使用する	1.8kg以下	使用する	0.4kg以下	必要に応じて使用する
2.8kg~4.7kg	使用する			0.4kg~1.5kg	使用する

2.8kg以下でも水に浮きやすい素材や軽いベッドパッドやカーテンなどは、お洗濯キャップを使用してください。洗濯物を傷める場合があります。

### お洗濯キャップの取り付けかた

お洗濯キャップの凹部を中心に折り曲げ、糸くずフィルターの凸部を合わせて入れる  
(お洗濯キャップの文字面を上にして入れてください)

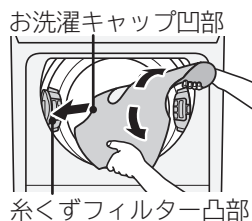

### ●お洗濯キャップの位置は、下記を参考にしてください。

【毛布コースの場合】

バランスリングのすぐ下まで引き上げる

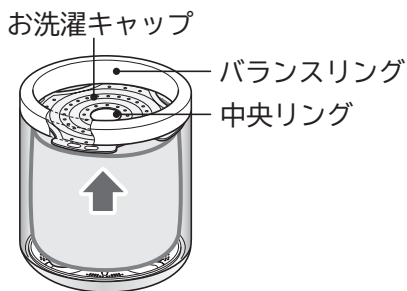

【おしゃれ着コースの場合】

洗濯物の容量に合わせて、目安凸マークの位置まで押し下げる

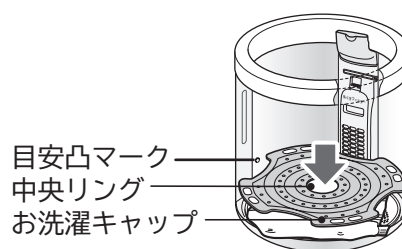

### お洗濯キャップの取り外しかた

お洗濯キャップの端(糸くずフィルター側)を下に押し込み、中央リング部を持って引き出す





- お洗濯キャップの取り付け・取り外しのときは、指や腕を挟まないよう注意してください。
- お洗濯キャップの取り付け・取り外しのときは、お洗濯キャップが洗剤トレイ(洗剤・漂白剤投入口)や糸くずフィルターに当たらないように注意してください。洗剤トレイ(洗剤・漂白剤投入口)や糸くずフィルターが外れたり、破損したりするおそれがあります。

手造り(自分でコースを造る)を使う 毛布コース・おしゃれ着コースでお洗濯キャップを使う

# 毛布コースで洗濯する

毛布など大物の洗濯物を、洗濯・脱水槽を弱く回す槽回転と、長めに停止することで傷めず洗うコースです。毛布、掛け布団、ベッドパッド、カーテンなどを洗濯するときは、「毛布」コースを使用してください。「毛布」コース以外で運転すると、毛布などを傷める場合があります。

## 洗濯物の準備

	毛布	掛け布団
洗濯できる素材	化繊(ポリエステル、アクリル)または綿	詰め物素材が化繊(ポリエステル)または羽毛
取扱絵表示	 (液温40℃を限度とし、手洗いができる)表示	詰め物素材が羽毛の場合  (液温40℃を限度とし、手洗いができる) または  (液温は30℃を限度とし、洗濯機で通常の洗濯ができる)表示
サイズ容量	毛布(ダブルサイズ) 幅180cm×長さ210cm以下 毛布(シングルサイズ) 幅140cm×長さ210cm以下 1枚当たりの重さの目安 <b>4.7kg以下</b>	掛け布団(ダブルサイズ) 幅190cm×長さ210cm以下 掛け布団(シングルサイズ) 幅150cm×長さ210cm以下 詰め物素材が化繊の場合 <b>1.8kg以下</b> 詰め物素材が羽毛の場合 <b>1.4kg以下</b>
おすすめ洗剤	液体合成洗剤または液体中性洗剤 使用できない洗剤もありますので、洗剤の容器に記載されている内容を確認してください。液体洗剤以外は使用しないでください。粉末洗剤は溶け残るおそれがあります。	

そのほか、表示のベッドパッド、タオルケット、レースのカーテン(4.7kg以下)も洗濯できます。水に浮きやすい素材や軽い素材は、お洗濯キャップを使用してください。洗濯物を傷める場合があります。

掛け布団のえり口など汚れのひどい部分は、あらかじめ液体洗剤または部分洗い用洗剤を塗布して汚れを落としてください。

洗濯できない素材	<ul style="list-style-type: none"> <li>●羊毛(ウール)やカシミア素材のもの</li> <li>●電気毛布</li> </ul> 洗濯できる電気毛布は、電気毛布の取扱説明書に従って洗濯してください。	<ul style="list-style-type: none"> <li>●詰め物素材が羊毛(ウール)のもの</li> <li>●カバー材質が絹のもの</li> <li>●カバー材質が防水性のも</li> </ul>
----------	--	--

## 運転動作

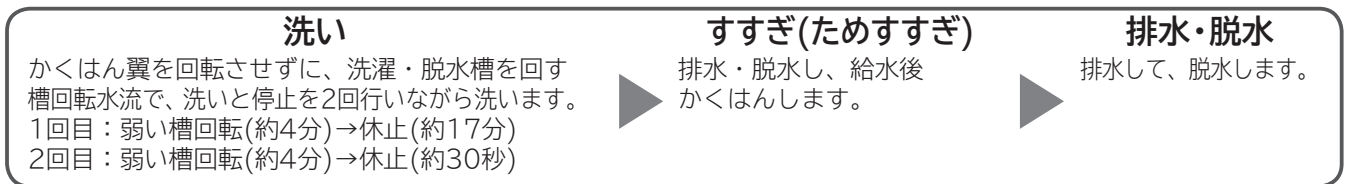

## 毛布・掛け布団の折りかた・入れかた

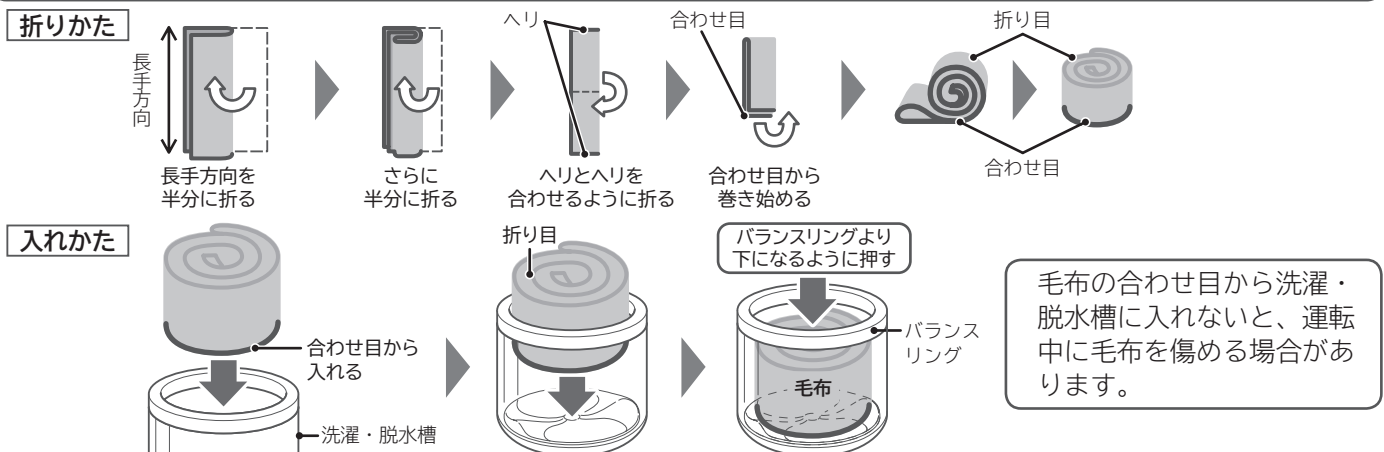

毛布など大物の洗濯物を折りたたんだまま重ねた状態で洗濯・脱水槽には絶対に入れないでください。→(P.10)

## 使いかた

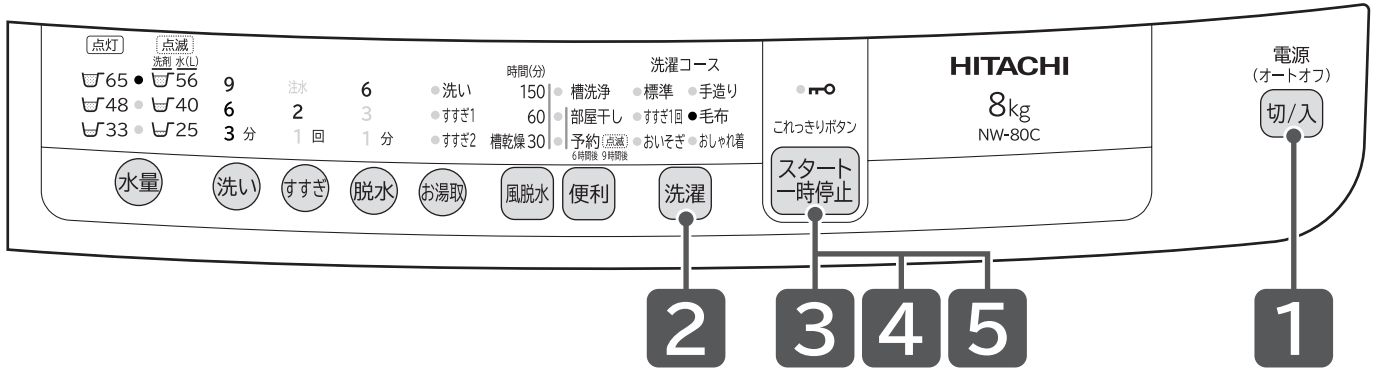

**準備** 水栓(蛇口)を開け、洗濯物を入れる→(P.34)

お洗濯キャップを使用するときの容量 →(P.33)

**1** 切/入 を押し、電源を入れる

**2** 洗濯 を押し、「毛布」コースを選ぶ

各機能の設定については→(P.29)

「水量」「脱水」を変更するときは→(P.38、40、41)

**3** スタート一時停止 を押し、ふたを閉める

洗濯物の量は、自動計測されません。

**4** 給水開始後、スタート一時停止 を押して一時停止し、ふたを開ける

**5** 液体洗剤、柔軟剤を入れてふたを閉め→(P.18~21)、

スタート一時停止 を押し、運転を再開する

**6** 運転終了後、洗濯物を取り出し、糸くずフィルターをお手入れする→(P.46)

毛布コースで洗濯する

## 毛布・掛け布団の干しかた

風通しのよいところで自然乾燥させます。

- 毛布 : 湿っているうちにブラシで一方向に毛並みをそろえると、きれいに仕上がります。
- 掛け布団 : 時々裏返すと乾きやすくなります。また、詰め物をつまんでほぐすとふっくら仕上がります。
- 羽毛の掛け布団 : 詰め物の片寄りをほぐしてから干すとふっくら仕上がります。  
羽毛の変質と側地の傷みを防ぐため、シーツなどを上に掛けて干してください。
- カーテン : レールにかけて形を整えて干すと、しわが伸びてきれいに仕上がります。  
カーテンから水滴が垂れる場合は、床にタオルなどを敷いてください。

# おしゃれ着コースで洗濯する

遠心力による押し洗いで、衣類に水を通過させ、洗濯・脱水槽を弱く回す槽回転で形くずれを抑えながら洗うコースです。また、低速回転の脱水のみも設定できます。

👉 (液温は40℃を限度とし、手洗いができる)、Ⓟ (ドライクリーニングができる)表示の衣類は、「おしゃれ着」コースを使用してください。「おしゃれ着」コース以外で運転すると洗濯物を傷める場合があります。

## 洗濯物の準備

### 洗濯できるもの

取扱絵表示	<ul style="list-style-type: none"><li>● 👉 (液温は40℃を限度とし、手洗いができる)表示</li><li>● Ⓟ (パークロロエチレンおよび石油系溶剤によるドライクリーニングができる)表示</li><li>● Ⓟ (パークロロエチレンおよび石油系溶剤による弱いドライクリーニングができる)表示</li></ul> 上記の取扱絵表示があっても、洗えないものがあります。→(P.14)
容量	1.5kg以下
おすすめ洗剤	おしゃれ着用 液体中性洗剤(毛・絹用) 液体洗剤以外は使用しないでください。粉末洗剤は溶け残るおそれがあります。

お湯や風呂水の残り湯は使用しないで、水道水を使用してください。  
洗濯物の縮みや、入浴剤の色が移るおそれがあります。

### 洗濯できないもの

取扱絵表示	<ul style="list-style-type: none"><li>● ☒ (家庭での洗濯禁止)表示のもの</li><li>● Ⓡ (石油系溶剤によるドライクリーニングができる)表示</li><li>● Ⓡ (石油系溶剤による弱いドライクリーニングができる)表示</li></ul>	×
-------	---	---

### 運転動作

#### 洗い

かくはん翼を回転させずに、洗濯・脱水槽を回す槽回転水流で、洗いと停止を2回行いながら洗います。  
1回目：弱い槽回転(約3分)→休止(約3分)  
2回目：弱い槽回転(約3分)→休止(約25秒)

#### すすぎ(ためすすぎ)

排水・脱水し、給水後、洗濯・脱水槽が弱い槽回転をします。

#### 排水・脱水

排水して、弱めに脱水します。

# 使いかた

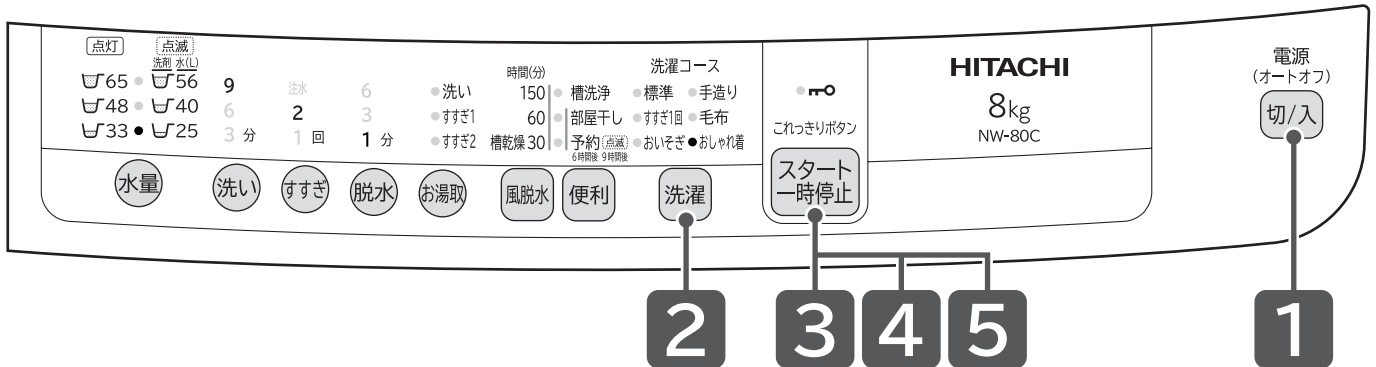

- |    |  |
|----|--|
| 準備 | <p>水栓(蛇口)を開け、洗濯物を入れる→(P.36)</p> <p>お洗濯キャップを使用するときの容量 →(P.33)</p>       |
| 1  | <p><b>切/入</b> を押し、電源を入れる</p>   |
| 2  | <p><b>洗濯</b> を押し、「おしゃれ着」コースを選ぶ</p> <p>「水量」を変更するときは→(P.38、40)</p>       |
| 3  | <p><b>スタート一時停止</b> を押し、ふたを閉める</p> <p>洗濯物の量は、自動計測されません。</p>             |
| 4  | <p>給水開始後、<b>スタート一時停止</b> を押して一時停止し、ふたを開ける</p>                          |
| 5  | <p>液体洗剤、柔軟剤を入れてふたを閉め→(P.18~21)、</p> <p><b>スタート一時停止</b> を押し、運転を再開する</p> |
| 6  | <p>運転終了後、洗濯物を取り出し、</p> <p>糸くずフィルターをお手入れする→(P.46)</p>                   |

おしゃれ着コースで洗濯する

# お好みの設定で運転する

各行程を押すごとに、設定を変更することができます。

コースによっては設定を変更できないこともあります。→(P.40)

## 水量・洗い・すすぎ・脱水の設定を変更する

ボタン	パネル表示						
水量	(25L)	(33L)	(40L)	(48L)	(56L)	(65L)	(無表示)
	 点灯 点滅 点滅 65 56 48 40 33 25	 点灯 点滅 点滅 65 56 48 40 33 25	 点灯 点滅 点滅 65 56 48 40 33 25	 点灯 点滅 点滅 65 56 48 40 33 25	 点灯 点滅 点滅 65 56 48 40 33 25	 点灯 点滅 点滅 65 56 48 40 33 25	 点灯 点滅 点滅 65 56 48 40 33 25
洗い	(3分)	(6分)	(9分)	(12分)	(洗いなし)		
	 9 6 3分	 9 6 3分	 9 6 3分	 9 6 3分	 9 6 3分		
すすぎ	(ため1回)	(注水1回)	(ため2回)	(注水2回)	(ため3回)	(注水3回)	(すすぎなし)
	 注水 2 1回	 注水 2 1回	 注水 2 1回	 注水 2 1回	 注水 2 1回	 注水 2 1回	 注水 2 1回
脱水	(1分)	(3分)	(6分)	(9分)	(脱水なし)		
	 6 3 1分	 6 3 1分	 6 3 1分	 6 3 1分	 6 3 1分		

### 水を足したい場合

洗いやすすぎ中に水を足したいときは、「水量」ボタンを押します。押している間給水します。  
(各コースの最高水位以上は給水しません)

## 「脱水のみ」などの個別運転をする

洗い・すすぎ・脱水のみを設定したり、それぞれを組み合わせることで運転することができます。

設定内容は記憶されないため、よく使う運転内容は「手造り」コースに登録すると便利です。→(P.32)

ここでは、例として「脱水のみ」を行う場合について説明します。

- 準備** 洗濯物を入れる  
洗い・すすぎを設定するときは、水栓(蛇口)を開けてください。
- ふたを閉め、**切/入** を押し、電源を入れる
  - 洗濯** を押し、「標準」コースを選ぶ
  - 脱水** を押し、お好みの脱水時間を設定する
  - スタート一時停止** を押し、運転する

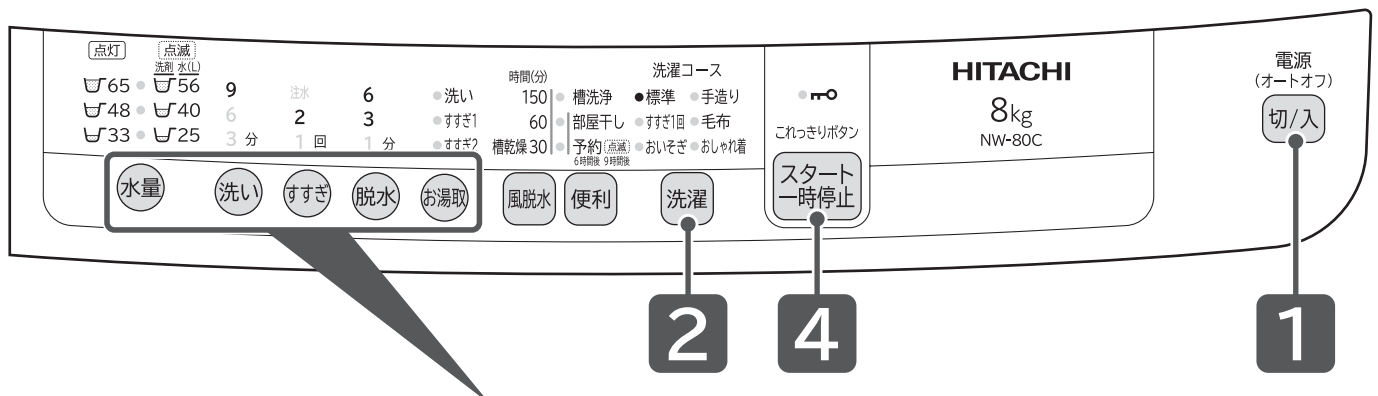

お好みの設定で運転する

運転内容の設定	3					備考
	水量	洗い	すすぎ	脱水	お湯取	
脱水のみ※				脱水		お好みの脱水時間を設定してください。(1分、3分、6分、9分)
排水のみ※				脱水		1分を設定してください。洗濯・脱水槽が回転します。
洗いのみ	水量	洗い				洗濯・脱水槽に水が残ったまま停止します。
すすぎのみ	水量		すすぎ			洗濯・脱水槽に水が残ったまま停止します。
洗いとすすぎ	水量	洗い	すすぎ			洗濯・脱水槽に水が残ったまま停止します。
洗いと脱水	水量	洗い		脱水		—
すすぎと脱水	水量		すすぎ	脱水		—
水道水をためる	水量	洗い				「洗い」を数回押して、洗い・すすぎ・脱水の表示をすべて消し、お好みの「水量」のみ設定してください。洗濯・脱水槽に水がたまったらそのまま停止します。
風呂水をためる	水量	洗い			お湯取	洗濯・脱水槽に風呂水がたまったらそのまま停止します。

※脱水の前に排水するため、時間がかかります。

# お好みの設定で運転する つづき

## 運転内容と変更できる内容

標準設定内容 : 各ボタンで切り替えできる内容

コース	水量	洗い	すすぎ	
			1回目	2回目
標準	25~65L	9分	回転シャワーすすぎ※2	ためすすぎ
	25~65L	3~12分	ためすすぎ1~3回、注水すすぎ1~3回	
すすぎ1回	25~65L	9分	ためすすぎ	—
	25~65L	3~12分	ため、または注水すすぎ	
おいそぎ	25~48L	※1 2分(表示は3分)、6分	ためすすぎ	—
	25~65L	3~12分	ためすすぎ1~3回、注水すすぎ1~3回	
手造り	25~65L	12分	ためすすぎ	ためすすぎ
	25~65L	3~12分	ためすすぎ1~3回、注水すすぎ1~3回	
毛布	65L	25分 (表示は全点灯)	ためすすぎ	ためすすぎ
	25~65L			
おしゃれ着	33L	9分	ためすすぎ	ためすすぎ
	25、33、40L			

※1 洗濯物の量が約1kg以下で、水量「25L」に自動計測されたときの時間になります。

※2 風呂水設定時は、ためすすぎになります

## 所要時間の目安

所要時間の目安は、運転内容を変更した場合、実際の時間とは異なります。

- 所要時間の目安は給水時間(給水量毎分15L)、排水時間を含みます。  
(上表の所要時間の目安は、水道水圧、洗濯物の量、排水条件などにより異なります)
- 所要時間の目安時間は、室温20℃、水温20℃で運転した場合です。
- ( )は手動で切り替え設定したときの所要時間の目安です。

## コースの内容

- 電源を入れると前回運転したコースが表示されます。(「標準」「すすぎ1回」「おいそぎ」「手造り」コースの場合)
- 運転スタート後は、コースの切り替えはできません。  
一度電源を切ってから行ってください。
- 運転スタート後に運転内容を変更するときは、「一時停止」を押してから変更してください。  
「スタート」ボタンを押すと運転が再開されます。「洗い」行程終了後は、運転内容は変更できません。
- 給水開始から設定水位に達する間は、各ボタンの変更はできません。
- 「おいそぎ」コースで水量を「25L」に手動設定しても、洗濯物の量が約1.5kg以上の場合は、所要時間が約26分になります。



脱水	便利	所要時間の目安 (実際の時間と異なります)	
		洗濯	部屋干し
洗濯	部屋干し	洗濯	部屋干し
9分	30分	44分	65分
1~9分		約(20~70分)	約(50~90分)
9分	30分	37分	58分
1~9分		約(20~40分)	約(50~60分)
※1 1分、3分	30分	※1 10分、26分	53分
1~9分		約(10~70分)	約(50~90分)
9分	30分	53分	74分
1~9分		約(20~70分)	約(50~90分)
6分	30分	62分	86分
1~9分		約(50~65分)	約(80~90分)
1分	—	30分	—

### 表示の見かた

●「毛布」コース／「槽洗浄」  
洗い運転中



●「部屋干し」／「槽洗浄」  
脱水運転中



# 予約運転をする

運転終了予定時間を6時間後と9時間後に予約することができます。  
出かけている間や、夜間に運転させたいときなどに便利です。

## 設定できるコース

「標準」「すすぎ1回」「おいそぎ」「手造り」「毛布」コース

## こんなときには

予約内容の確認：**便利**を押す

(押している間、予約運転の内容が表示されます)

予約の取り消し：**切/入**を押し、電源を切る

(電源プラグを抜いたとき、停電したときは、予約運転は取り消されます)

予約の変更：**切/入**を押し、電源を切り、初めからやり直す

衣類の追加：**電源を切らずに、洗濯物を入れる**

(予約中の洗濯物の追加は、少なめにしてください。洗濯物を入れ過ぎると  
汚れ落ちがわるくなる原因になります)

- 洗濯物の量や布質、給水量、水温、気温、排水条件により運転終了予定時間が変わることがあります。
- 予約運転するときは、色移りしやすい洗濯物は一緒に洗濯しないでください。
- 洗濯物のしわを防ぐため、運転終了後は洗濯物を早めに取り出し干してください。  
洗濯物を入れたままにしておくと、においの原因になります。
- 予約設定後に設定内容を変更して運転する場合は、一度洗濯・脱水槽内の水を排水してから運転してください。

**お願い** ジェルボール型洗剤は使用しないでください。

洗濯・脱水槽などに水分が残っているとジェルボールのフィルムが溶け、洗剤液が直接洗濯物に触れる可能性があり、長時間経過するとシミになるおそれがあります。

# 使いかた

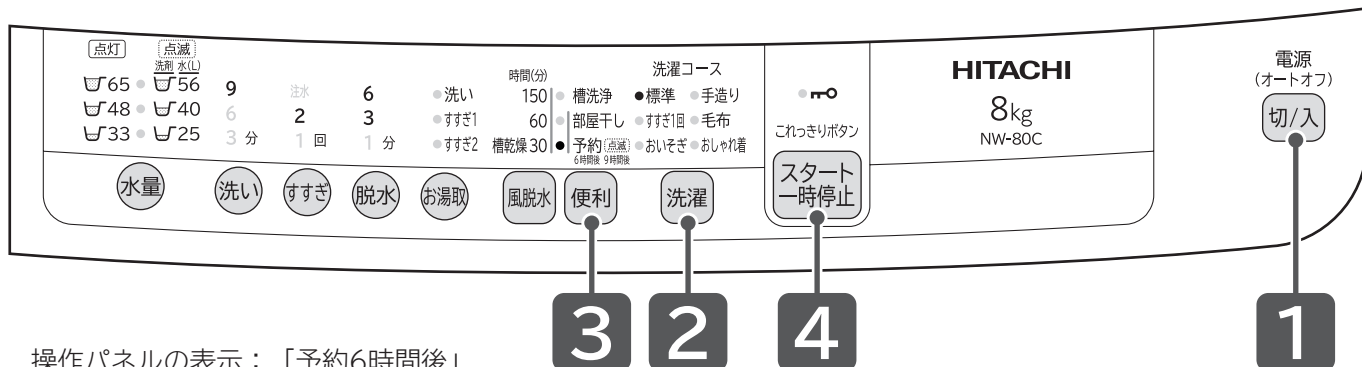

操作パネルの表示：「予約6時間後」

予約運転をする

準備

水栓(蛇口)を開け、洗濯物を入れる→(P.14~17)

1

**切/入** を押し、電源を入れる

2

**洗濯** を押し、コースを選ぶ

押すごとにコースが選べます。

お好みの設定をするときは→(P.38、40、41)

3

**便利** を押し、6時間後／9時間後から時間を選ぶ

6時間後(点灯)

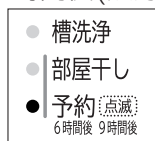

9時間後(点滅)

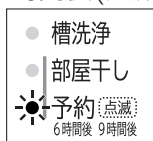

・予約を解除するときは、**洗濯** を押ししてください。

4

**スタート一時停止** を押し

洗濯物の量が自動計測され、水量が表示されます。

洗濯・脱水槽にあらかじめ水が入っている場合、洗濯物の量は自動計測されません。

5

水量表示に従って、

**洗剤、漂白剤、柔軟剤を入れてふたを閉める→(P.18~21)**

運転内容を表示したあと、「予約」と選んだコース以外の表示は消灯します。

予約運転が始まると、消灯していた運転内容の表示が点灯します。

ふたを閉めたあと、準備動作のため、約1分程度動作音がします。

6

運転終了後、洗濯物を取り出し、

**糸くずフィルターをお手入れする→(P.46)**

# 便利な使いかた

## ボタン受付音の設定

ボタン受付音を、音階または単音でお知らせします。

工場出荷時は「音階」が設定されています。設定を変更するときは

1 **切/入** を押し、電源を入れる

2 **水量** を3秒以上押す

受付音のあとも押し続けることで、設定が変わります。  
設定完了を音でお知らせします。

音階 (工場出荷時)	「ピッ」音で お知らせします
↑↓	
単音	「ピー」音で お知らせします

3 **切/入** を押し、電源を切る (電源を切ることで完了となります)

変更した内容は電源を切っても記憶されています。  
設定を変更するときは、同じ操作を行ってください。

## 終了音の設定

運転の終了を、音(ピーピーピー)でお知らせします。

工場出荷時は「音あり」が設定されています。設定を変更するときは

1 **切/入** を押し、電源を入れる

2 **スタート  
一時停止** を3秒以上押す

受付音のあとも押し続けることで、設定が変わります。  
設定完了を音でお知らせします。  
設定したあと、電源を入れた際に、  
点灯していた洗濯コースがスタート  
します。

音あり (工場出荷時)	「ピッピッピッ」音で お知らせします
↑↓	
音なし	「ピーピーピー」音で お知らせします

3 **スタート  
一時停止** を押し、一時停止する

4 **切/入** を押し、電源を切る (電源を切ることで完了となります)

変更した内容は電源を切っても記憶されています。  
設定を変更するときは、同じ操作を行ってください。

## 脱水後の洗濯物をほぐす（ほぐし脱水）

脱水終了後にほぐす運転を行い(1～2分)、洗濯物を取り出しやすくします。

設定できるコース

「標準」「すすぎ1回」「おいそぎ」「手造り」コース

工場出荷時は「設定あり」が設定されています。設定を変更するときは

1

**切/入** を押し、電源を入れる

2

**洗濯** を押し、「毛布」を選ぶ

3

**脱水** を3秒以上押す

受付音のあとも押し続けることで、設定が変わります。  
設定完了を音でお知らせします。

設定あり (工場出荷時)	「ピー」音でお知らせ します
設定なし	「ピッ」音でお知らせ します

4

**切/入** を押し、電源を切る(電源を切ることで完了となります)

- 変更した内容は電源を切っても記憶されています。設定を変更するときは、同じ操作を行ってください。
- 洗濯物の量が約5kg以上の場合、衣類を傷めることがあるため、「ほぐし脱水」を行いません。
- すすぎ、または脱水から運転を始めた場合は、「ほぐし脱水」を行いません。

便利な使いかた

## 洗濯液を2度使う

汚れの少ないものと汚れの多いものを2度に分けて洗うことができます。

1

1回目は汚れの少ないものを洗う

- 1「洗いのみ」を設定する→(P.39)
- 2「水量」を設定し、洗剤を入れる
- 3「洗い」終了後、ぬれたままの洗濯物を取り出す

1回目の  
洗濯物



ぬれた  
ままの  
洗濯物

洗いのみ

2

2回目は汚れの多いものを洗う

- 1 1回目の洗濯液を利用して、お好みのコースを設定する→(P.40)
- 2 洗濯物に応じた水量を設定する
- 3 洗濯終了後、洗濯物を取り出す

2回目の  
洗濯物



洗い→すすぎ→脱水

3

1回目に洗い終わった洗濯物を洗濯・脱水槽に入れる

- 1「すすぎと脱水」を設定する→(P.39)
- 2 1回目と同じ水量を設定する
- 3 運転終了後、洗濯物を取り出す

1回目の  
ぬれた  
洗濯物



すすぎ→脱水

# お手入れをする

長くお使いいただくため、こまめにお手入れをしてください。  
お手入れ方法について説明します。

## 糸くずフィルター

洗濯、洗濯～風脱水運転終了後、毎回お手入れしてください。

### 1 糸くずフィルターを取り外す

- 1 糸くずフィルターのつまめ(上部)を、押したまま
- 2 手前に倒し、取り外す

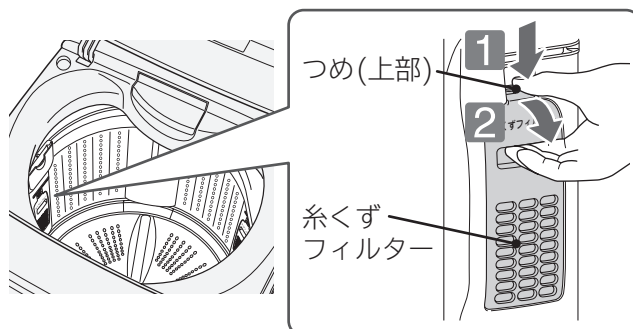

### 2 フィルターケースを開ける

フィルターふたの凹部に指を掛け、開けてください。

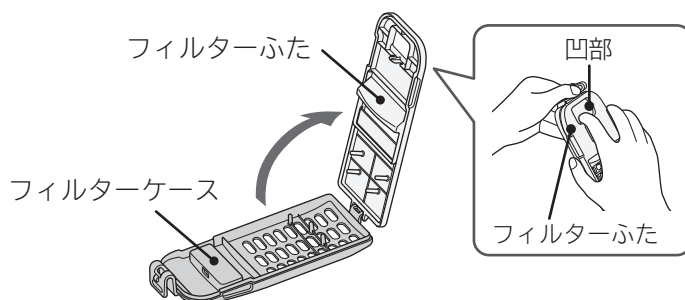

### 3 糸くずフィルター内に付着した糸くずを取り除き、目詰まりを洗い落とす

お手入れ中にふたが外れた場合

フィルターケースをフィルターふたの軸に合わせて、垂直に押し込んでください。

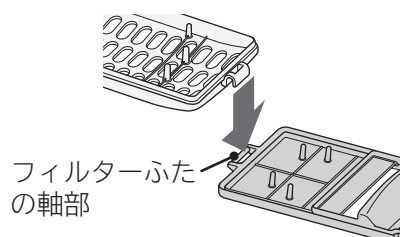

### 4 フィルターふたを閉め、糸くずフィルターを取り外した位置に取り付ける

- 1 糸くずフィルターのつまめ(下部)を、取り外した位置に入れる
- 2 糸くずフィルターのつまめ(上部)を、「カチッ」と音がするまで押す  
確実に取り付けないと、運転中に糸くずフィルターが外れる場合があります。

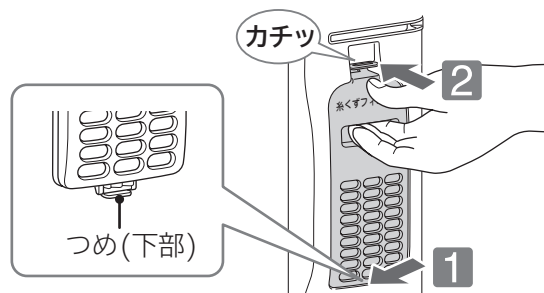

- 糸くずフィルターを取り外したあとの洗濯・脱水槽の穴に、硬貨やヘアピンなどを落とさないように注意してください。
- 糸くずフィルターを外した状態で洗濯をしないでください。洗濯物を傷める場合があります。

**お願い** 糸くずフィルターは消耗品です。破損したときは、販売店でお買い求めください。→(P.62)

## 洗剤トレイ (洗剤・漂白剤投入口)

洗剤や漂白剤が付着しているときや、汚れているときは、お手入れをしてください。

### 1 洗剤トレイ(洗剤・漂白剤投入口)を開ける

### 2 洗剤トレイ(洗剤・漂白剤投入口)の汚れをふき取る

- 洗剤が残っている場合は、ふき取ってください。
- 汚れがひどいときは、お湯(約40℃)を使用して、歯ブラシなどで掃除してください。

バランスリング  
洗剤トレイ  
(洗剤・漂白剤投入口)

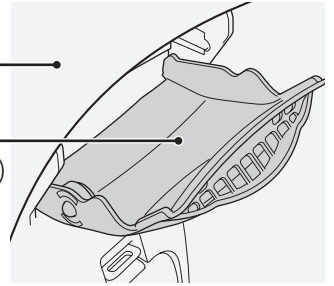

### 3 水気をふき取り、洗剤トレイ(洗剤・漂白剤投入口)を閉める

## 注水口

ごみが残っているときや、汚れているときは、お手入れしてください。

歯ブラシなどで掃除してください。

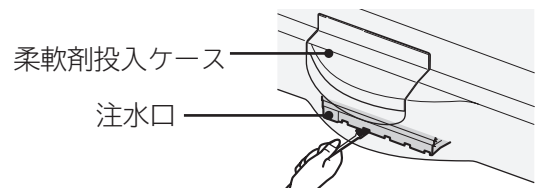

お手入れをする

## 柔軟剤投入ケース

柔軟剤が付着しているときや、汚れているときは、洗い流してください。

### 1 柔軟剤投入ケースを取り外す

- 1 柔軟剤投入ケースを手前に引き出す
- 2 柔軟剤投入ケースの突起部を押しながらさらに手前に引き抜く

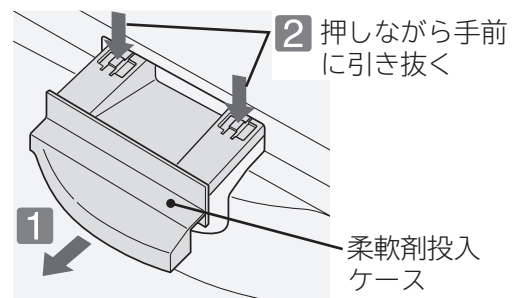

### 2 汚れを洗い流す

- 汚れがひどいときは、お湯(約40℃)に約5分間浸し、歯ブラシなどで掃除してください。
- 凍結したときは、柔軟剤投入ケースにお湯(約40℃)を入れてください。
- 洗い流したあと水気をふき取ってください。

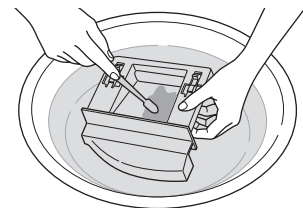

### 3 柔軟剤投入ケースを取り外した位置に取り付ける

柔軟剤投入ケースのお手入れをするときは、同時に給水ボックスのお手入れを行うことをおすすめします。

# お手入れをする つづき

## 給水ボックス

柔軟剤が付着しているときや、汚れているときは、洗い流してください。

**1** 柔軟剤投入ケースを取り外す→(P.47)

**2** 給水ボックス内部のキャップを取り外し、  
汚れを洗い流す

キャップやキャップの穴など柔軟剤が付着している  
ところを掃除してください。

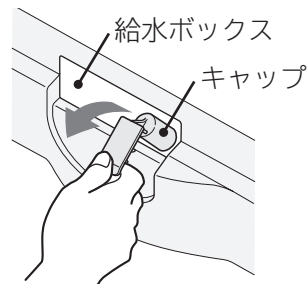

**3** 給水ボックスの右側から水を注ぎ入れ、  
歯ブラシなどで給水ボックスの内部を  
掃除する

水があふれ出て、周囲に水がかからないように注意  
してください。



**4** 水気をふき取り、キャップを取り付け、  
柔軟剤投入ケースを取り外した位置に  
取り付ける

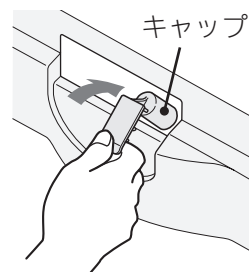

**5** 電源を入れ、「脱水1分」を運転する→(P.39)

お手入れした水を排水するためです。

## 吸気口

ほこりが付着しているときや、汚れているときは、お手入れしてください。

**1** ふたを開ける

**2** 吸気口の汚れを柔らかい布でふき取る

**3** ふたを閉める

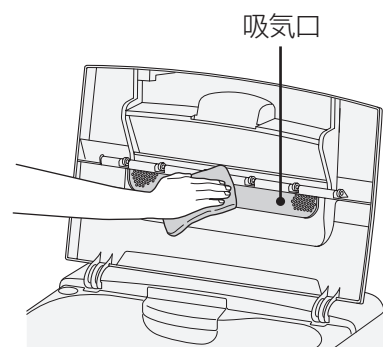



## 給水口

水道水の給水時間が長くなったり、洗い表示が全て点滅された場合、お手入れしてください。  
水の飛び散りを防ぐため、次の手順で行ってください。

### 1 水栓(蛇口)を閉める



### 2 給水ホース内の水を抜く

- 1 **切/入** を押し、電源を入れる
- 2 **便利** を押し、「槽洗浄」コースを選ぶ  
すぐに給水動作が始まるためです。
- 3 **スタート一時停止** を押し、約1分間運転する  
給水ホース内の残水が洗濯・脱水槽に入ります。
- 4 **スタート一時停止** を押して、運転を一時停止する
- 5 **切/入** を押し、電源を切る

### 3 ユニオンナットを矢印方向に回して給水ホースを外す

給水ホース内の残水がたれる場合があります。  
給水ホースの先にバケツなどの容器を置くか、ぞうきんなどで水を受けてください。



### 4 給水口のフィルターに詰まったゴミを、歯ブラシなどで取り除く

給水口のフィルターをペンチなどで取り外して掃除してください。  
お手入れが終わったら、忘れずにフィルターを元の位置に戻してください。取り付けないと、給水弁の故障の原因になります。

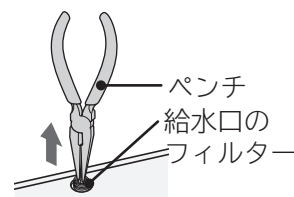

### 5 給水ホースを給水口に取り付ける →(据付説明書P.13)

ユニオンナットは確実に締め付けてください。  
緩んでいると、水漏れの原因になります。

### 6 水栓(蛇口)を開ける



# お手入れをする つづき

## 風呂水吸水口

風呂水の吸水時間が長くなったら、お手入れをしてください

### 1 吸水つぎてのフックを押して、風呂水吸水口から取り外し、お湯取ホース内の水を抜く

吸水つぎてを取り付けたままお湯取ホースを持ち上げないでください。お湯取ホース内の残水が、洗濯・脱水槽に逆流して洗濯物をぬらすおそれがあります。

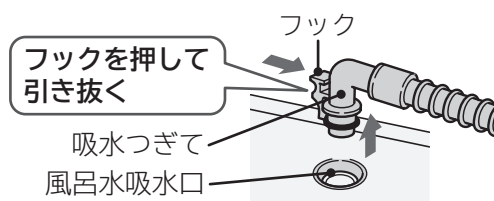

### 2 ポンプフィルターを取り外し、水洗いする

ポンプフィルター中央部の突起を指またはペンチなどでつまみながら引き上げてください。

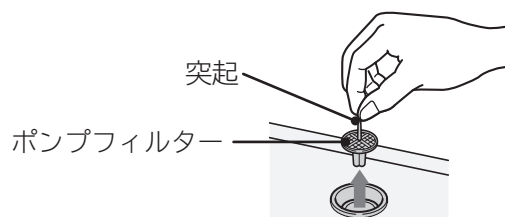

### 3 ポンプフィルターを風呂水吸水口に取り付ける

## お湯取ホース・クリーンフィルター

風呂水の吸水時間が長くなったら、お手入れをしてください。

### 1 吸水つぎてのフックを押して、風呂水吸水口から取り外し、お湯取ホース内の水を抜く

吸水つぎてを取り付けたままお湯取ホースを持ち上げないでください。お湯取ホース内の残水が、洗濯・脱水槽に逆流して洗濯物をぬらすおそれがあります。

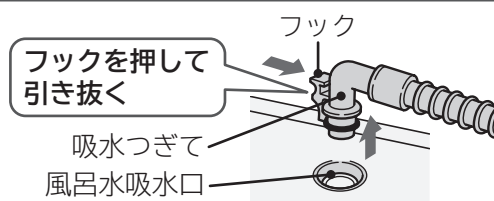

### 2 ストレーナを矢印方向に回して取り外し、フィルターやネットを取り出す

吸水つぎてを取り付けたままお湯取ホースを持ち上げないでください。お湯取ホース内の残水が、洗濯・脱水槽に逆流して洗濯物をぬらすおそれがあります。

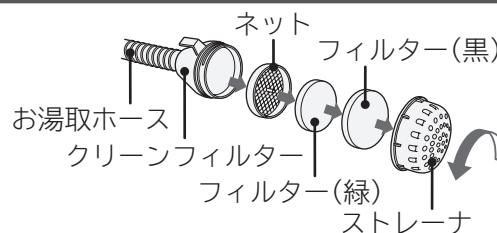

- 1 フィルター、ストレーナを水洗いする
- 2 ネットは歯ブラシなどで掃除する



### 4 お湯取ホースの内部をお手入れする

勢いが強めの水道水をお湯取ホースの中に流し、内部のゴミを洗い流します。

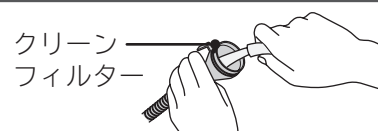

### 5 水気をふき取り、取り外した位置に取り付ける

フィルター(黒)と(緑)を逆に取り付けると、クリーンフィルターが目詰まりしやすくなり、故障の原因になります。

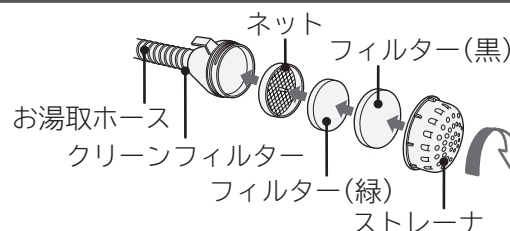

**お願い** お湯取ホース・クリーンフィルターは消耗品です。破損したときは、販売店でお買い求めください。→(P.62)

## 排水口・排水トラップ

月に一度を目安にお手入れをしてください。また、「すすぎ」表示が全て点滅したときや「水量」「すすぎ」「脱水」表示が全て点滅したときにも、お手入れをしてください。

1

**1** 脱水運転を行い、排水されたことを確認する

「個別運転をする(「脱水のみ」など)」→(P.39)

**2** 排水ホースを排水口から外す

排水ホース内の残水が漏れ出る場合があるため、排水口の近くにバケツなどの容器を置くか、ぞうきんなどで残水を受けてください。

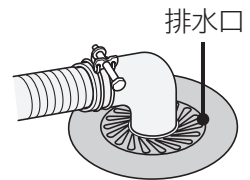

2

**排水ホース内、排水口の中に残っている糸くずなどを取り除く**

別売り部品の洗濯機用排水トラップのお手入れ方法については、洗濯機用排水トラップの取扱説明書をご覧ください。

3

**排水ホースを排水口に差し込み、脱水運転を行い、排水されることを確認する**

お手入れをしても排水できない場合や、再びすすぎや脱水表示が点滅するときは、お困りのときを確認してください。→(P.54)

- 排水口に糸くずがたまりやすい場合や、排水口が本体の真下にあり、お手入れしにくい場合は、別売りの糸くずボックスをお買い求めいただき、設置することをおすすめします。→(P.63)
- 排水ホースを排水口から外し、再度差し込む場合は、水漏れの原因になるので先端が排水配管に確実に差し込まれていることを確認してください。→(据付説明書 P.9)

## 本体

水滴が付着しているときや、汚れているときは、お手入れをしてください。

- 本体の水滴や汚れ、ふた取っ手などのプラスチック部品や、金属部品に洗剤や柔軟剤が付着しているときは、柔らかい布でふき取ってください。放置すると傷みやさびが発生し、破損することがあります。
- 本体各部に直接水をかけないでください。
- ふたは、柔らかい布でふき取ってください。薬品などは使用しないでください。周辺の部品がさびたり、破損したりすることがあります。
- 次のような薬品・洗剤は使用しないでください。
  - ・ベンジン ・シンナー ・クレンザー(粉末タイプ) ・アルカリ性洗剤 ・ワックス

## 洗濯・脱水槽

汚れているときは、お手入れをしてください。洗濯・脱水槽に付いたさびは、湿った布にクリームクレンザーを含ませてふき取ってください。

- 金属たわしでこすらないでください。
- ステンレス槽はさびにくい性質を持っていますが、次のような場合はさびが発生することがあります。
  - ・ヘアピンなどの金属類が長時間接触しているとき
  - ・鉄粉や赤さびの混じった水を使用したとき
  - ・洗濯・脱水槽内に、塩素系漂白剤や洗剤、柔軟剤がついたまま長時間放置したとき
- 運転終了後に、給水経路に残った水が注水口から垂れる場合がありますので、柔らかい布でふき取ってください。
- 汚れやにおいが気になるときは、「槽洗浄」コースを運転してください。→(P.52)
- 洗濯・脱水槽を乾したいときは、「槽乾燥」コースを運転してください。→(P.52)
- 次のような薬品・洗剤は使用しないでください。
  - ・ベンジン ・シンナー ・クレンザー(粉末タイプ) ・アルカリ性洗剤 ・ワックス

# 槽洗浄・槽乾燥コースでお手入れをする

洗濯・脱水槽の汚れやにおいが気になるときにおすすめのコースです。

## コースの使い分け

コース	こんなときに	運転時間	風呂水吸水
槽洗浄	洗濯・脱水槽の汚れやにおいが気になるとき 	11時間	設定できる
槽乾燥	洗濯・脱水槽を乾かしたいとき 	30分	設定できない

衣類は入れないで  
ください



## 槽洗浄コース

洗濯・脱水槽の汚れやにおいが気になるときに使用してください。洗濯槽クリーナーなどを使い、洗濯・脱水槽に蓄積された石けんかすや汚れを洗い落とし、約30分間脱水してにおいを取ります。

### ●洗濯・脱水槽の動作

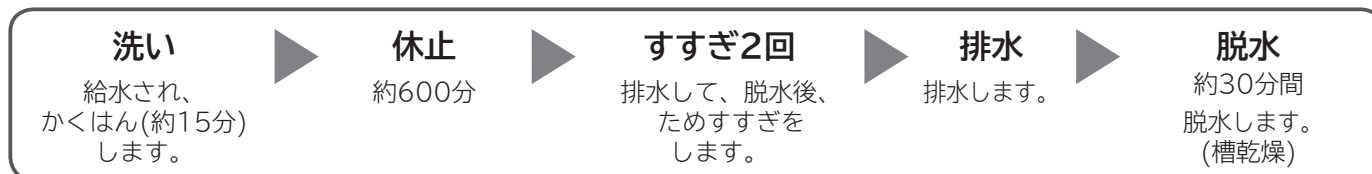

一般的に長期間使用すると、石けんかすの蓄積や汚れなどにより、においが発生しやすくなります。

1～2か月に一度程度を目安に槽洗浄運転をおすすめします。洗濯物への糸くず付着が気になるときも使用してください。この場合は、洗濯槽クリーナーは必要ありません。

### 洗濯槽クリーナーなどを使用する場合(換気をする)

- 衣類用塩素系漂白剤(「ハイター」など)または、洗濯槽用塩素系漂白剤を使用してください。
- しっかり洗浄したいときは、洗濯機専用の洗濯槽クリーナー「防食剤配合塩素系漂白剤」(例：日立純正洗濯槽クリーナーSK-1・別売り部品)を使用してください。→(P.62)
- 洗濯槽クリーナーや各種の漂白剤に記載の使用上の注意や使用量をよくご覧になり、使用してください。
- 使用量が表示されていない場合は、約500mLを使用してください。
- 酸素系漂白剤や台所用漂白剤は使用しないでください。  
泡が多量に発生し、本体の故障や水漏れの原因になります。
- 洗濯・脱水槽の中に入れるときは、本体表面に付着しないように注意してください。  
付着した場合は、すぐにふき取ってください。



## 槽乾燥コース

約30分間洗濯・脱水槽を脱水運転して乾燥します。

# 使いかた

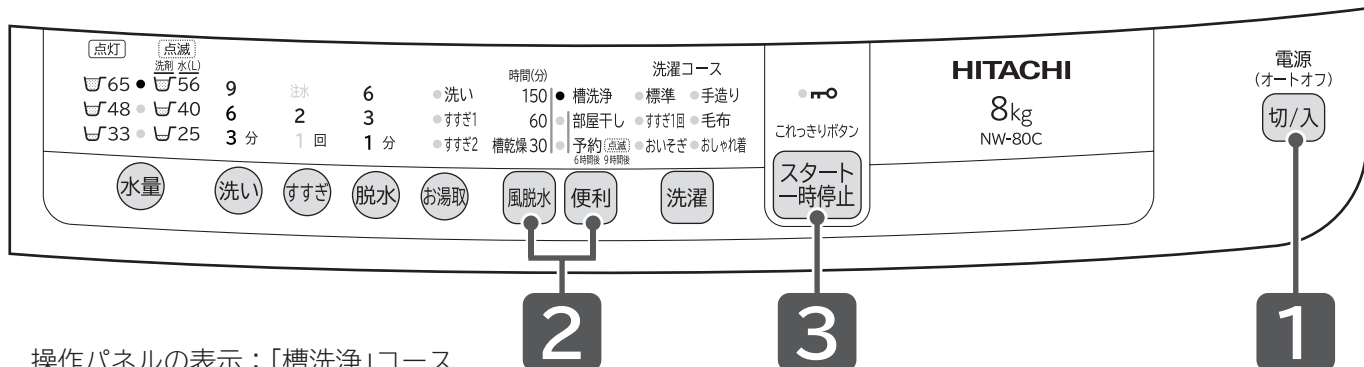

操作パネルの表示：「槽洗浄」コース

## 「槽洗浄」コースの場合

## 「槽乾燥」コースの場合

<b>準備</b>	<p>水栓(蛇口)を開ける</p> <p>洗濯槽クリーナーなどを使用する場合は、換気をしてください。</p>
<b>1</b>	<p><b>切/入</b> を押し、電源を入れる</p>
<b>2</b>	<p><b>便利</b> を押し、「槽洗浄」コースを選ぶ</p> <div style="border: 1px solid black; padding: 5px; margin: 10px 0;"> <p style="text-align: center;">槽洗浄</p> <ul style="list-style-type: none"> <li><input checked="" type="radio"/> 槽洗浄</li> <li><input type="radio"/> 部屋干し</li> <li><input type="radio"/> 予約(点滅) 6時間後 9時間後</li> </ul> </div> <p>日立純正洗濯槽クリーナーまたは衣類用塩素系漂白剤を直接洗濯・脱水槽に入れる。 本体表面に付着しないように注意してください。 付着した場合は、すぐにふき取ってください。 風呂水を使用する→(P.24)</p>
<b>3</b>	<p>ふたを閉め、<b>スタート一時停止</b> を押す</p>
<b>4</b>	<p>運転終了後、糸くずフィルターをお手入れする→(P.46)</p>

<b>準備</b>	<p>水栓(蛇口)を開ける必要はありません</p>
<b>1</b>	<p><b>切/入</b> を押し、電源を入れる</p>
<b>2</b>	<p><b>風脱水</b> を押し、「槽乾燥 30分」コースを選ぶ</p> <div style="border: 1px solid black; padding: 5px; margin: 10px 0;"> <p style="text-align: center;">槽乾燥30分</p> <p style="text-align: center;">時間(分)</p> <ul style="list-style-type: none"> <li>150 <input type="radio"/></li> <li>60 <input type="radio"/></li> <li>槽乾燥 30 <input checked="" type="radio"/></li> </ul> </div> <p>「風脱水30分」と「槽乾燥30分」は同じ表示です。 洗濯・脱水槽に水が入っている場合は、排水してから運転してください。→(P.39)</p>
<b>3</b>	<p>ふたを閉め、<b>スタート一時停止</b> を押す</p>

槽洗浄・槽乾燥コースでお手入れをする

# お困りのとき





下記以外が表示されたときは→(P.57、58)

## お知らせ表示されたとき

運転の途中で停止した場合は、表示の点滅とブザーでお知らせします。

下の表の「直しかた」に従って運転をしてください。

お知らせ表示されたまま12時間以上放置すると、自動で電源が切れます。

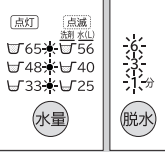
お知らせ表示と内容	直しかた
 <p>給水されません</p>	<p>スタート一時停止を押して一時停止</p> <ul style="list-style-type: none"> <li>●水栓(蛇口)を開けてください。</li> <li>●給水口のフィルターのお手入れをしてください。→(P.49)</li> <li>●断水していませんか。</li> <li>●水道や給水ホースが凍結していませんか。→(P.61)</li> </ul> <p>スタート一時停止を押して運転開始</p>
 <p>排水されません</p>	<p>スタート一時停止を押して一時停止</p> <p>洗濯・脱水槽および排水ホース内に残水がある場合があります。脱水運転を行い、排水されたことを確認後、以下を行ってください。</p> <ul style="list-style-type: none"> <li>●排水口、排水トラップ、排水ホースのお手入れをしてください。→(P.51)</li> <li>●排水ホースを正しく取り付けてください。→(据付説明書 P.9)</li> <li>・つぶれたり、凍結していませんか。</li> <li>・排水ホースを倒していませんか。</li> <li>・先端が水につかっていますか。</li> <li>・途中15cm以上高くなっていますか。</li> <li>●延長用ホースを付けている場合、排水ホースの長さを2m以下にしてください。</li> <li>●水が入ったまま「風脱水」コースを運転していませんか。洗濯・脱水槽に水が入っている場合は、排水してから運転してください。</li> </ul> <p>スタート一時停止を押して運転開始</p>
 <p>脱水されません</p>	<p>スタート一時停止を押して一時停止</p> <ul style="list-style-type: none"> <li>●洗濯物の片寄りを直してください。→(P.17)</li> <li>洗濯物が片寄らないように、洗濯・脱水槽内の外側に均一に入れ直してください。</li> <li>●大物の洗濯物や厚手の洗濯物、洗濯ネットに入れた洗濯物は水を含みやすく重くなります。また、フリースなど水を含みにくい洗濯物は、一つだけで洗濯しないでください。ほかの洗濯物を2、3枚追加してください。</li> <li>●水準器の気泡が円の中に入るように、脚キャップで本体の水平を調節してください。→(据付説明書 P.11)</li> </ul> <p>確認後スタート一時停止を押して運転開始</p>
 <p>ふたが開いています</p>	<p>ふたを閉めてください。</p> <p>洗濯・脱水槽が回転するときは、危険防止のため、ふたが開かないようにふたがロックされます。</p> <p>→(P.13)</p> <p>ふたを閉めると運転再開</p>
 <p>ふたがロックされません ふたロックが解除されません</p>	<p>スタート一時停止を押して一時停止</p> <p>ふたを閉めてください。</p> <p>確認後スタート一時停止を押して運転開始</p>
 <p>脱水されません</p>	<p>スタート一時停止を押して一時停止</p> <ul style="list-style-type: none"> <li>●排水ホースを正しく取り付けてください。すすぎのみが点滅表示されたときの直しかたを確認してください。</li> <li>●脱水異常や泡が多量に発生しているときは、1度すすぎを行い脱水してください。→(P.39)</li> </ul> <p>確認後スタート一時停止を押して運転開始</p>

次のような場合は使用を中止し、お買い上げの販売店に修理を依頼してください。

- 上記のお知らせ表示：「直しかた」を確認しても、繰り返し表示される
  - 上記以外のお知らせ表示：電源を一度切り、再度電源を入れ直しても繰り返し表示される
- ご不明な点は「修理のご依頼や修理に関するご相談窓口」にご相談ください。→(P.67)

## こんな音がしたとき

次のような場合に発生する音は、故障ではありません。



マークの音は、ホームページからサンプル音が試聴できます。  
(音は水道水圧、洗濯物の量、本体の設置環境などにより異なります)



2018\_nw

こんな音がしたとき		音の原因（故障ではありません）	
洗いまは すすぎをしてい るとき	カチャ・ カツカツ	洗い運転と、すすぎ前の脱水運転とを切り替えるときの音です。	
	ブーン・ カラカラ	モーターの運転音です。	
	シュー・ カラカラ	洗濯物の量を計測している音です。	
	ブーン・ ブンブン	洗濯・脱水槽を回転させながら、給水しているときの音です。	
	ブーン	「毛布」「おしゃれ着」コースの洗い・すすぎ時の槽回転(反転)音です。	
脱水している とき	ブーン・ カラカラ	モーターの運転音です。 ・脱水のとき、洗濯・脱水槽が回転する速度は段階的に速くなるため、 回転速度が上がると、音が大きくなる場合があります。	
	ブンブン ・カチャ	脱水運転に切り替えるときの音です。	
	ブーン	ブレーキの音です。	
お湯取運転 しているとき	ウィーン	風呂水が吸水されるとき、風呂水ポンプの運転音です。 ・風呂水の吸水が始まったとき、風呂水がなくなったとき、正しく風呂水 吸水されなくなったときに、ポンプの運転音が大きくなる場合があります。	
	ポコ・ポコ	風呂水が吸水されるときに、お湯取ポンプ内の空気が動いている音です。	

## 本体各部

次のようなときは、修理を依頼される前に、もう一度確認してください。

こんなときは		ここを確認してください
① 本体・ 振動・ 音	本体からにおい がする	ゴム製品などのおいがすることがありますが、使用するにつれて、においは なくなります。 気になる場合は、「槽洗浄」コースで洗濯・脱水槽を洗い流してください。→(P.52)
		洗濯・脱水槽に石けんかすや黒カビが発生すると、においの原因になります。 ・汚れやおいが気になるときは、「槽洗浄」コースを運転してください。→(P.52) ・洗濯・脱水槽を乾かしたいときは、「槽乾燥」コースを運転してください。→(P.52) また、ふたを開けておくことをおすすめします。 (子どもが洗濯・脱水槽の中に入らないよう注意してください)
		排水口に糸くずなどが詰まっている場合は、お手入れをしてください。→(P.51)
	表示部がくもる	お湯取運転で洗濯・脱水槽が温められ、蒸気や湿気で表示部がくもる場合があります。
本体内部に物を 落とした	床面に落ちていない場合は、使用を中止し、修理を依頼してください。→(P.67)	
運転終了後にふ たの裏側や衣類 を投入する周辺 に水滴が付く	洗濯・脱水運転中に飛びはねた水滴が付着したものです。 気になる場合は、タオルなどで拭き取ってください。	

# お困りのとき つづき

こんなときは		ここを確認してください
① 本体・振動・音	振動や騒音が気になる	水準器の気泡が円の中に入るように、脚キャップで本体の水平を調節してください。 →(据付説明書P.11) ふたを開けて、目視できる範囲で洗濯・脱水槽の中に、硬貨やヘアピンなど異物が詰まっていないことを確認してください。 洗濯物が片寄っていないことを確認してください。 「一時停止」ボタンを押したあと、洗濯物は洗濯・脱水槽内の外側に均一に入れ直してください。「スタート」ボタンを押すと運転が再開されます。
	給水の音が気になる	給水圧が高いと、音が大きくなる場合があります。 水栓(蛇口)を少ししばって給水量を調節してください。
② 給水口・給水	給水されない	お湯取運転が設定されていると、すぐに水道水が給水されません。 お湯取運転が設定されていないことを確認してください。→(P.25) 水栓(蛇口)が開いていることを確認してください。 給水口のフィルターにゴミが詰まっている場合は、お手入れをしてください。→(P.49) 水道や給水ホースが凍結していないことを確認してください。→(P.61)
	給水ホースから水漏れする	水栓(蛇口)のねじやワンタッチつぎでの緩みやさびの発生により水漏れに至るおそれがあります。水道工事店へご相談することをおすすめします。
	(バケツなどで水を入れるとき)水がたまらない	電源が入っていることを確認してください。 電源を入れると排水口の弁が閉まり、洗濯・脱水槽に水をためることができます。
	水が抜ける	洗濯・脱水槽に約25L以下の水が入ったまま、「電源」ボタンまたは「スタート」ボタンを押すと入っていた水を排水する場合があります。(「標準」「手造り」「すすぎ1回」「おいそぎ」コース) 「毛布」「おしゃれ着」コースの場合は、槽回転を制御するために、あらかじめ水が入っているといくらか排水します。
③ 排水口	排水口の周りが泡であふれている、ぬれている	洗剤や漂白剤を入れ過ぎると、運転中に泡が多量に発生し、排水口から水が漏れたり、泡があふれたりする場合があります。 洗剤や漂白剤は、水量表示に従って適量を入れてください。→(P.18)
④ ふた	ふたが開かない	ふたのロック表示を確認してください。→(P.13) ●  が点灯中は、ふたにロックがかかっているためふたが開けられません。(チャイルドロックを設定すると点灯します) ○  が消灯すると、ふたは開けられます。 運転の途中で電源が切れた場合は、ふたがロックされたままの状態です。電源を入れ、約5秒後に○  が消灯するとふたは開けられます。
		初めて使用するのに、洗濯・脱水槽や排水ホースがぬれている
⑤ 洗濯・脱水槽	洗濯・脱水槽が変色する	水や洗剤に含まれる成分が洗濯・脱水槽の表面に付着して酸化し、変色する場合があります。気になる場合は、ステンレス専用クリーナーでふき取ってください。
⑥ 柔軟剤投入ケース・給水ボックス	水が残っている	本体が傾いて据え付けられていると、柔軟剤投入ケース内に水が残る場合があります。水準器の気泡が円の中に入るように、脚キャップで本体の水平を調節してください。 →(据付説明書P.11) 給水ボックス内部のキャップをしっかりと取り付けてください。 サイホン現象により水を排出する構造のため、水が残ります。 柔軟剤投入ケースや給水ボックス内部のキャップが汚れている場合は、お手入れをしてください。→(P.47,48)



こんなときは		ここを確認してください
7 風呂水吸水・風呂水吸出口	浴槽内の風呂水が減らない	お湯取運転が設定されていることを確認してください。→(P.25)
		お湯取ホースが正しく取り付けられていることを確認してください。→(P.24)
		お湯取ホース先端のクリーンフィルターに、ゴミなどが詰まっていないことを確認してください。→(P.50)

## 本体の運転動作

こんなときは		ここを確認してください
8 運転動作	すすぎ運転が設定した内容と違う	洗剤を入れ過ぎると、泡が多量に発生するため、泡の発生を抑える「注水すすぎ」に変更されます。洗剤は水量表示に従って適量を入れてください。→(P.18)
		洗濯物の片寄りが起こると、洗濯物をほぐすため「注水すすぎ」に変更されます。
		すすぎ運転をお湯取運転に設定していると、自動で「ためすすぎ」に切り替わります。
	脱水運転中にすすぎ運転に戻る	脱水時に洗濯物の片寄りが起こると「脱水」表示が点滅し、運転が途中で停止することがあります。洗濯物の片寄りを直してください。→(P.54)
		最終脱水時に洗濯物の片寄りが起こると、洗濯物の片寄りを直すため、すすぎ運転に戻ります。
風脱水ができない	洗濯・脱水槽に水が入っていると運転しません。 洗濯・脱水槽内の水を排水してください。→(P.39)	
洗い運転中に洗濯・脱水槽が停止している(運転が停止している)	運転中は「洗い」の時間表示が点灯しています。点灯していることを確認してください。 ・「毛布」コースの場合は、かくはん翼を回転させずに、洗濯・脱水槽をゆっくり回転、長めに停止させて傷みを防ぎながら洗うため、運転が停止しているように感じる場合があります。 ・「おしゃれ着」「槽洗浄」コースの場合は、洗い時につけおきをする行程があるため、洗濯・脱水槽の動作が休止する時間帯があり、運転が停止しているように感じる場合があります。	
運転途中で止まっている	テレビやラジオなど、ノイズが出る機器が本体の側にあると電源が切れる場合があります。一度電源プラグを抜き差ししたあと、再度運転してください。	
9 運転時間	運転時間が長い	脱水時に洗濯物の片寄りが起こると、自動で片寄りを修正する動作を行うため、運転時間が長くなります。
		お湯取運転を設定していると、風呂水の吸水状態により、運転時間が長くなる場合があります。
		「注水すすぎ」が設定されていると、「ためすすぎ」よりも運転時間が長くなります。
		「おいそぎ」コースは、運転の途中で「一時停止」ボタンを押すと、運転時間が長くなる場合があります。

## 操作パネルの表示内容 [点滅表示されたとき→(P.54)]

こんなときは		ここを確認してください
10 水量表示	水量表示が自動で切り替わる	洗濯・脱水槽に、水が入っている状態でスタートすると、洗濯物の量が自動計測されないため、自動で一番高い水量になります。 洗濯・脱水槽内の水を排水してから、運転を開始してください。→(P.39)
		すすぎ運転をお湯取運転に設定していると、自動で「ためすすぎ」に切り替わります。

# お困りのとき つづき

こんなときは		ここを確認してください
⑩ 水量表示	洗濯物の量が少なくて、水量表示が多めに表示される	<p>下記の場合または気温の影響により、洗濯物の量が多めに自動計測されます。</p> <ul style="list-style-type: none"> <li>・湿気を多く含んでいる洗濯物</li> <li>・ぬれている洗濯物</li> <li>・厚手の洗濯物(重いため)</li> </ul> <p>水量を変更したい場合は、「一時停止」ボタンを押し、水量を変更してください。「スタート」ボタンを押すと運転が再開されます。</p>
	洗濯物の量が多くて、水量表示が少なめに表示される	<p>気温やモーターのなじみの影響により洗濯物の量が少なめに表示される場合があります。水量を変更したい場合は、「一時停止」ボタンを押し、水量を変更してください。「スタート」ボタンを押すと運転が再開されます。</p> <p>化繊、ポリエステルなどの洗濯物は軽いため、洗濯物の量が少なめに自動計測される場合があります。水量を変更したい場合は、「一時停止」ボタンを押し、水量を変更してください。「スタート」ボタンを押すと運転が再開されます。</p>
	⑪ 運転中表示	<p>注水すすぎに設定していないのに、「注水」ランプが点灯する</p> <p>洗濯物の量が自動計測されたあとに、脱水表示が増える</p>
	洗濯物の片寄りが起きた場合、ほぐし動作を行うため、「注水すすぎ」に切り替わります。	洗濯物の量と質により、脱水時間を自動計測しているためです。

## 洗濯物の仕上がりが気になる

こんなときは		ここを確認してください
⑫ 衣類に洗剤残 りがある (白いものが残る)		<p>粉末洗剤を洗濯・脱水槽に直接入れると、溶け残るおそれがあります。洗剤トレイ(洗剤・漂白剤投入口)に入れてください。→(P.20)</p>
		<p>石けん(天然油脂)は、洗剤トレイ(洗剤・漂白剤投入口)に入れないでください。石けん(天然油脂)を使用する場合は、十分に溶かしてから、洗濯・脱水槽に直接入れてください。→(P.22)</p>
		<p>水温が低いと洗剤が溶けにくいことがあります。</p> <p>洗剤残りが気になる場合は、下記をお試しく下さい。</p> <ul style="list-style-type: none"> <li>・すすぎ回数を増やす、もしくは「注水すすぎ」に設定してください。→(P.38)</li> <li>・洗剤を液体洗剤に替えてお試しく下さい。</li> </ul>
⑬ 糸くずが気になる		<p>色の濃い洗濯物は糸くずが目立ちやすいため、下記をお試しく下さい。</p> <p>すすぎ回数を増やす、もしくは「注水すすぎ」に設定してください。→(P.38)</p>
		<p>洗濯・脱水槽の内部に、たい積した固形の汚れ(糸くずなどの固まり)により、洗濯物に糸くずが付着することがあります。</p> <p>「槽洗浄」コースで洗濯・脱水槽を洗い流してから洗濯することをおすすめします。→(P.52)</p>
		<p>市販の糸くず防止用洗濯ネットを使用して洗濯することをおすすめします。</p>
⑭ 汚れ落ちがわるい		<p>洗濯物を入れ過ぎていないことを確認してください。</p> <p>運転するコースにより、洗濯できる容量が異なります。→(P.27)</p>
		<p>洗剤を洗濯・脱水槽に直接入れると、高濃度洗剤液を作ることができません。</p> <ul style="list-style-type: none"> <li>・洗剤は水量表示に従って適量を入れてください。→(P.18)</li> <li>・洗剤が少な過ぎると、汚れ落ちがわるくなります。</li> <li>・石けん(天然油脂)を使用する場合は、十分に溶かしてから、洗濯・脱水槽に直接入れてください。→(P.22)</li> </ul>

こんなときは	ここを確認してください
<b>14</b> 汚れ落ちがわるい	<p>泥や食べこぼしなど、落ちにくい汚れは下記をお試しください。            ・洗い運転の時間を長く設定してください。→(P.38)            ・「手造り」コースで、運転してください。</p> <p>フリースなど水を含みにくい洗濯物は浮いてしまい、洗い残しや汚れ落ちがわるくなる場合があります。洗濯物の量を減らしてください。(洗濯・脱水槽の半分程度)</p>
<b>15</b> 黒ずみが気になる	<p>洗剤は洗剤トレイ(洗剤・漂白剤投入口)、柔軟剤は柔軟剤投入ケースに入れてください。            →(P.20)            洗剤・柔軟剤は水量表示に従って適量を入れてください。</p> <p>液体洗剤と柔軟剤を一緒に使用すると、柔軟剤が洗濯物に蓄積しやすくなって黒ずみが目立つことがあります。洗剤を粉末洗剤に変えてお試しください。</p> <p>ぬれた洗濯物を入れたままにしないでください。            洗濯物に黒い点々がついている場合は、カビ菌が繁殖している可能性があります。</p> <p>井戸水を使用したとき、水質により異物の混入や黒カビが発生する場合があります。</p> <p>黒ずみが気になるときは、洗い時間を長く設定してお試しください。</p>
<b>16</b> 黄ばみが気になる	<p>洗剤は洗剤トレイ(洗剤・漂白剤投入口)、柔軟剤は柔軟剤投入ケースに入れてください。            →(P.20)            洗剤・柔軟剤は水量表示に従って適量を入れてください。</p> <p>黄ばみを抑えたいときは、下記をお試しください。            ・すすぎ回数を増やす、もしくは「注水すすぎ」に設定してください。→(P.38)            ・予備洗いをする、または洗い時間を長く設定してください。→(P.38)</p>
<b>17</b> 色移りや変色が気になる	<p>取扱絵表示を確認してください。            色の濃い洗濯物など色移りしやすいものは、ほかの洗濯物と分けて洗ってください。            また、長時間のつけ置きはお避けください。</p> <p>水道水に水道管のさびが含まれていないか、タオルなどで水を通して確認してください。            含まれている場合は、水道工事店へご相談ください。</p>
<b>18</b> 洗濯物がゴワゴワする	<p>タオルなどパイル素材の洗濯物は、パイルが寝てごわつきが感じられることがあります。            柔軟剤をご使用ください。</p>
<b>19</b> においがする	<p>洗濯・脱水槽に石けんかすが蓄積したり黒カビが発生したりすると、衣類に付着するに            おいの原因になります。</p> <p>香りの強い洗剤や柔軟剤、粘性の高いものを使用すると、洗濯物に香りが強く残ることが            あります。</p> <p>お湯取運転に入浴剤を入れた風呂水を使用した場合、入浴剤の香りが洗濯物に残ること            があります。</p> <p>洗濯後や生乾きで温かい洗濯物を放置すると、雑菌の繁殖によりにおいの原因になります。            運転終了後は、洗濯物を早めに取り出してください。</p> <p>排水口からのにおいを吸い込み、洗濯物にしみつくことがあります。            においが気になる場合は、別売り部品の洗濯機用排水トラップをお買い求めください。            →(P.63)</p>
<b>20</b> 風脱水したのに乾きがわるい	<p>タイマー式(定時間)のため、衣類の量・種類、気温・湿度・室内の換気状態、設置環境            によって、水分の飛ばし具合に差が出ます。足りない場合は追加運転してください。</p>

# もしものとき

## 給水ホース内の水抜きをするとき(引っ越しまたは凍結のおそれがあるとき)

給水ホース内の水を抜く

**1** 排水ホースが排水口に差し込まれていることを確認し、水栓(蛇口)を閉める

**2** **切/入** を押し、電源を入れる

**3** **便利** を押し、「槽洗淨」コースを選ぶ  
すぐに、給水動作が始まるためです。

**4** **スタート一時停止** を押し、約1分間運転する  
給水ホース内の残水が洗濯・脱水槽に入ります。

**5** **スタート一時停止** を押し、運転を一時停止する

**6** **切/入** を押し、電源を切る

**7** 給水ホースを外し、下に向ける  
残水がたれる場合があるため、給水ホースの先にバケツなどの容器を置くか、ぞうきんなどで水を受けてください。

洗濯・脱水槽の水を抜く

**8** お湯取ホースを取り付けている場合は、浴槽からクリーンフィルター(お湯取ホース)を取り出し、吸水つぎてを外す→(P.24)

**9** **切/入** を押し、電源を入れる

**10** **脱水** を押し、脱水「1分」を設定して運転する→(P.39)  
洗濯・脱水槽と排水ホース内の残水が排水されます。

※寒冷地での使用など凍結のおそれのある場合は、本体のうしろ側(上部)を毛布などで保温してください。

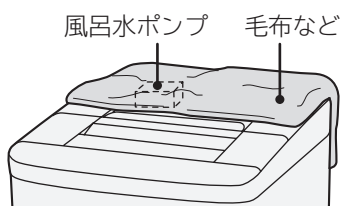

## もしも凍結したとき

### 1 給水ホースを外し、約40℃のお湯につける

お湯取ホース、クリーンフィルターも同様にお湯につけます。

### 2 約40℃程度のお湯を、洗濯・脱水槽に約5L入れ、約10分間放置する

### 3 給水ホースおよびお湯取ホースをつなぎ、水栓(蛇口)を開ける

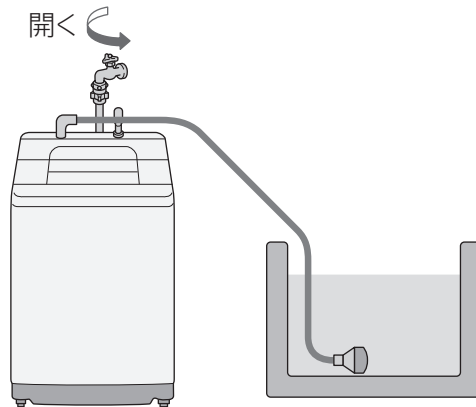

### 4 **切/入** を押し、電源を入れる

### 5 **スタート一時停止** を押し、放置する(給水弁を解凍します)

通電時の熱で給水弁が解凍され、給水を始めます。(約20分程度)

### 6 **切/入** を押し、電源を切る

### 7 次の2点を確認する







- (1) 電源を入れ、「脱水」を押し、脱水「1分」→(P.39)を設定してスタートし、排水するか
- (2) 風呂水が吸水されるか(「標準」コースでお湯取運転の設定をして運転する)

風呂水ポンプの解凍には、時間がかかるため、吸水できないまま運転した場合は、自動で水道水給水に切り替わります。

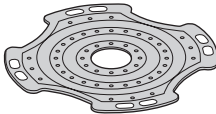
※確認できない場合は、**1**～**6**を始めからやり直してください。

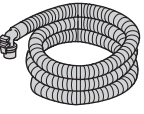
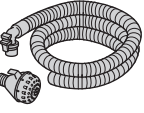
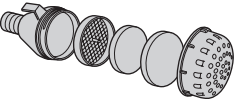
# 別売り部品

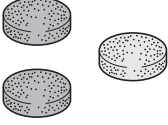
日立の家電品取扱店でお求めください。

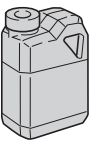
こんなときに	別売り部品	
毛布・おしゃれ着コースで洗濯をするとき	<b>お洗濯キャップ (MO-F92)</b> (部品番号 MO-F92-001) 希望小売価格 1,200円(税別)	
糸くずフィルターが破損したとき	<b>糸くずフィルター (1個)</b> (部品番号 NET-KD9SV-001) 希望小売価格 600円(税別)	
付属品のお湯取ホース(約4m)で長さが足りないとき	<b>お湯取ホース (約7m)</b> (部品番号 NW-9S3-028) 希望小売価格 1,800円(税別) クリーンフィルターは付いていません。	
	<b>お湯取ホース (約5m)</b> (部品番号 NW-9S3-029) 希望小売価格 1,700円(税別) クリーンフィルターが付いています。	
クリーンフィルターが目詰まりしたときや、破損したとき	<b>クリーンフィルター</b> (部品番号 NW-7S-059) 希望小売価格 500円(税別)	
	<b>お湯取ポンプストレーナ</b> (部品番号 NW-60RS1-048) 希望小売価格 300円(税別)	
	<b>お湯取ポンプフィルター(緑)(黒)セット</b> (部品番号 BW-D9JV-088) 希望小売価格 300円(税別)	
	<b>お湯取ポンプネット</b> (部品番号 NW-7S-057) 希望小売価格 300円(税別)	
風呂水吸水口のフィルターが破損したとき	<b>ポンプフィルター</b> (部品番号 BW-DV9F-081) 希望小売価格 300円(税別)	
洗濯物のおいが気になるときや、洗濯・脱水槽のおい、汚れが気になるとき	<b>洗濯槽クリーナー (SK-1)</b> <b>(防食剤配合塩素系漂白剤/1500mL)</b> (部品番号 SK-1-001) 希望小売価格 2,000円(税別)	

設置条件によっては、別売り部品が必要となる場合があります。

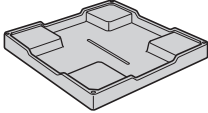
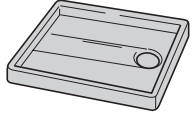
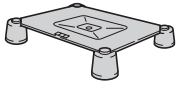
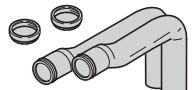
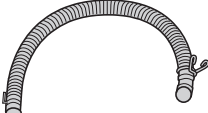
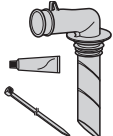
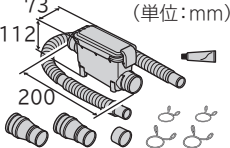
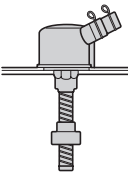
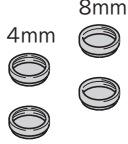
こんなときに	別売り部品	
床を結露による水滴から守るとき	<b>洗濯機用トレー (YT-4)</b> (幅640×奥行640×高さ83mm) (部品番号 YT-4-001) 希望小売価格 12,700円(税別)	
床を結露による水滴から守るとき (専用部品が必要な場合があります)	<b>洗濯機用防水パン (TP-780)</b> (幅780×奥行640×高さ63mm) 希望小売価格 12,000円(税別) 工事が必要です。	
本体を高くするとき、および防水パンの中に据え付けられないため、洗濯機の脚を防水パンの外に出して据え付けるとき	<b>全自動専用設置台 (UP-D2)</b> 希望小売価格 5,000円(税別)	
排水口が洗濯機の真下にあるとき	<b>直下排水L形パイプ (HO-P5)</b> 希望小売価格 1,000円(税別)	
排水ホースを延長したいとき	<b>延長用排水ホース (約80cm)</b> (部品番号 KW-50K1-023) 希望小売価格 800円(税別)	
排水口に接続するとき	<b>Lパイプ</b> (部品番号 BD-V3700L-003) 希望小売価格 700円(税別)	
排水口が糸くずなどで詰まりやすくなったとき	<b>糸くずボックス (WLB-4)</b> (排水ホース：長さ800mm) (部品番号 WLB-4-001) 希望小売価格 2,000円(税別)	
排水口からの逆流やにおいを防ぐとき	<b>洗濯機用排水トラップ (YT-T1)</b> 希望小売価格 4,000円(税別) 工事が必要です。	
本体を水平に据え付けるとき	<b>脚キャップ</b> (部品番号 NW-D8BX-065) 希望小売価格 600円(税別)	

希望小売価格は、価格改正に伴い変更する場合があります。

# 仕様

この製品は日本国内家庭用です。電源電圧や電源周波数の異なる海外では使用できません。  
また、アフターサービスもできません。

## 本体

型 式	NW-80C
電 源	100V、50/60Hz共用
標準洗濯容量	8.0kg（乾燥状態での布質量）
標準脱水容量	
標準水量	65L（「標準」コース）
標準使用水量	120L（「標準」コース）
定格消費電力	420/500W（50/60Hz）
洗濯方式	うず巻式
水道水圧	0.03~0.8MPa {0.3~8kgf/cm <sup>2</sup> }
外形寸法	幅608mm×奥行590mm×高さ1000mm
質 量	約40kg



このJ-Mossグリーンマークは、特定の化学物質（鉛・水銀・カドミウム・六価クロム・PBB（ポリブロモビフェニル）・PBDE（ポリブロモジフェニルエーテル））の含有率がJIS C 0950：2008による基準値以下であることを示しています。（規定の除外項目を除く）

詳しい情報は、当社のホームページをご覧ください。 <https://www.hitachi-gls.co.jp/about/environment/jmoss/>

## 風呂水ポンプ（本体に内蔵）

定格消費電力	40W（50-60Hz）	揚 水 量	毎分12L （全揚程1.2m、ホース 長さ4mのとき）
定格電圧	DC 100V		
定格電流	DC 0.43A	お湯取ホース内径	15mm（市販のホースは使えません）



# 保証とアフターサービス (よくお読みください)

## 長期使用製品安全表示制度に基づく本体表示について

### (本体への表示内容)

経年劣化により危害の発生が高まるおそれがあることを注意喚起するために、電気用品安全法で義務付けられた以下の表示を本体に行っています。

【製造年】 (本体の銘板の中に西暦4桁で表示してあります)

	【設計上の標準使用期間】	7年
	設計上の標準使用期間を超えてお使いいただいた場合は、経年劣化による発火・けが等の事故に至るおそれがあります。	

### (設計上の標準使用期間とは)

- ・ 運転時間や温湿度など、以下の標準的な使用条件に基づく経年劣化に対して、製造した年から安全上支障なく使用することができる標準的な期間です。
- ・ 設計上の標準使用期間は、無償保証期間とは異なります。また、一般的な故障を保証するものでもありません。

### ■標準的な使用条件

日本産業規格 JIS C9921-4による

環境条件	電圧	単相100V	
	周波数	50Hz/60Hz	
	温度	20℃	
	湿度	65%	
負荷条件	負荷	標準容量	取扱説明書の表示による
	コース	標準コース	
	給水圧力	0.03~0.8MPa	
	給湯・給水温度	20℃±15℃	
使用時間 及び回数	1日の平均使用回数	1.5回	
	1回の使用時間	標準コースの時間	
	1年間の使用日数	365日	
	1年間の使用回数	1.5回×365日=547.5回/年	

注記：温度20℃、湿度65%は、JIS Z 8703の試験状態を参考としている。

### (経年劣化とは)

長期間にわたる使用や放置に伴い生ずる劣化をいいます。

- 設置状況や環境、使用頻度が上記の条件と異なる場合、または、本来の使用目的以外でご使用された場合は、設計上の標準使用期間より短い期間で故障したり、経年劣化による発火・けがなどの事故に至るおそれがあります。

### 長期使用製品安全表示制度 窓口(商品情報やお取り扱いに関するご相談窓口)

TEL 0120-3121-11 携帯電話・PHSから 050-3155-1111(有料)

■受付時間 9:00~17:30(月~土)、9:00~17:00(日、祝日) 年末年始は休ませていただきます。

《発信者番号通知のお願い》「非通知」設定をされているお客様は、はじめに「186」をダイヤルしておかけください。

# 保証とアフターサービス つづき

## 保証書(別添)

保証書は、「お買い上げ日・販売店名」などの記入をお確かめのうえ、販売店から受け取っていただき、内容をよくお読みのと、大切に保管してください。なお、保証期間内でも次の場合には原則として有料修理にさせていただきます。

- (イ) 使用上の誤り、または改造や不当な修理による故障または損傷。
- (ロ) お買い上げ後の取付場所の移動、落下、引っ越し、輸送等による故障または損傷。
- (ハ) 火災、地震、風水害、落雷、その他の天災地変、塩害、公害、ガス害(硫化ガスなど)、異常水質、異常電圧、異常水圧、指定外の使用電源(電圧、周波数)による故障または損傷。
- (ニ) 車両、船舶にとう載して使用された場合に生じた故障または損傷。
- (ホ) 一般家庭用以外(たとえば業務用の長時間使用)に使用されて生じた故障または損傷。

保証期間：お買い上げの日から1年です。

洗濯機の修理以外(洗濯物の変色または損傷など)は、保証の対象外となります。

## 補修用性能部品の保有期間

洗濯機の補修用性能部品の保有期間は、製造打ち切り後6年です。  
補修用性能部品とは、その製品の機能を維持するために必要な部品です。

## 部品について

修理の際、弊社の品質基準に適合した再利用部品を使用することがあります。  
修理のために取り外した部品は、特段のお申し出がない場合は、弊社にて引き取らせていただきます。

## ご不明な点や修理に関するご相談は

修理に関するご相談ならびにご不明な点は、お買い上げの販売店または「ご相談窓口」→(P.67)にお問い合わせください。

## 転居されるとき

ご転居により、お買い上げの販売店のアフターサービスを受けられなくなる場合は、前もって販売店にご相談ください。  
ご転居先での日立の家電取扱店を紹介させていただきます。  
電源周波数の異なる地区へのご転居に際しても部品の交換は不要です。

## 修理を依頼されるときは

## 出張修理

54~59ページに従って調べていただき、なお異常のあるときは、ご使用を中止し、電源プラグを抜いてから、お買い上げの販売店にご連絡ください。

### 保証期間中は

修理に際しましては保証書をご提示ください。  
保証書の規定に従って、修理させていただきます。

### 保証期間が過ぎているときは

修理して使用できる場合には、ご希望により有料で修理させていただきます。

### ご連絡していただきたい内容

品名	全自動電気洗濯機
型式	NW-80C
お買い上げ日	年 月 日
故障の状況	できるだけ具体的に
ご住所	付近の目印なども併せてお知らせください。
お名前	
電話番号	
訪問ご希望日	

### 修理料金の仕組み

修理料金=技術料+部品代+出張料などで構成されています。

技術料	診断、部品交換、調整、修理完了時の点検などの作業にかかる費用です。技術者の人件費、技術教育費、測定機器などの設備費、一般管理費などが含まれます。
部品代	修理に使用した部品代金です。そのほか修理に付帯する部材などを含む場合もあります。
出張料	製品のある場所へ技術者を派遣する場合の費用です。別途、駐車料金をいただく場合があります。

## 一般家庭用以外の目的でご使用になる場合

以下のような場合には、保証期間の対象外となります。お買い上げの販売店にご相談のうえ、定期的な点検(有料)を受けてお使いになることをおすすめいたします。

- 車両、船舶に搭載して使用された場合。
- 理容院や美容院などの業務用使用、また、寮や病院などの共同使用により、1日の使用時間が一般家庭に比べて極端に長い場合、短期間で部品交換(クラッチ、シール、軸受、ベルト、プーリ、フィルターなど)が必要になることがあります。

## 愛情点検

### 長年ご使用の洗濯機の点検を！



ご使用の際、このような症状はありませんか？

- 洗濯・脱水槽が止まりにくい。
- 水漏れがする。(ホース、水槽、給水栓継手)
- こげくさいにおいがしたり、運転中に異常な音や振動がある。
- 本体にさわるとピリピリ電気を感じる。
- 据付が傾いたりグラグラしている。
- 電源を入れても、動かないときがある。
- 運転が途中で止まることがある。
- 電源コード、プラグが異常に熱い。
- そのほかの異常・故障がある。
- 電源プラグが変形したり、電源コードにひび割れや傷がある。

ご使用中止

このような症状のときは、故障や事故防止のため、電源を切り、コンセントから電源プラグを抜いて販売店に点検・修理をご相談ください。

この製品の使いかた・お手入れ・修理などは、お買上げの販売店へご相談ください

なお、転居されたり、贈り物でいただいたものの修理などで、ご不明な点は下記窓口にご相談ください。

※下記窓口の内容は、予告なく変更させていただく場合がございます。

## 商品情報やお取り扱いに関するご相談窓口

●お電話の前に・「よくあるご質問」をホームページでご紹介しております。

[日立家電 よくあるご質問](#) **検索**

・本取扱説明書の「お困りのとき」もご覧ください。

[https://kadenfan.hitachi.co.jp/support/q\\_a/](https://kadenfan.hitachi.co.jp/support/q_a/)

TEL 0120-3121-11

携帯電話・PHSから 050-3155-1111 (有料)

(FAX) 0120-3121-34

■受付時間：9:00～17:30(月～土)、9:00～17:00(日、祝日)

年末年始は休ませていただきます。

《発信者番号通知のお願い》

「非通知」設定をされているお客様は、はじめに「186」を

ダイヤルしておかけください。

## 修理のご依頼や修理に関するご相談窓口

### スマートフォンやタブレットから

①コードを読み取る

② [出張修理のWeb受付](#) ボタンから入力画面へ

③製品型式など必要情報を入力



### コードが読み取れない場合やパソコンからは

●検索からアクセス

[日立家電修理 WEB](#) **検索**

<https://kadenfan.hitachi.co.jp/support/inquiry/repair/web.html>

### オペレーターとの通話をご希望の場合は

TEL 0120-3121-68

携帯電話・PHSから 0570-0031-68 (有料)

(FAX) 0120-3121-87

■受付時間：9:00～18:00(月～土)、9:00～17:00(日、祝日)

《発信者番号通知のお願い》

「非通知」設定をされているお客様は、はじめに「186」を

ダイヤルしておかけください。

●ご相談・ご依頼いただいた内容によっては、弊社のグループ会社に個人情報を提供し、対応させていただくことがあります。

●修理をご依頼いただいたお客様へ、アフターサービスに関するアンケートハガキを送付させていただくことがあります。

部品のご購入は、商品お買上げの販売店、お近くの日立の家電品取扱店(お取り寄せ)または下記の「パーツショップ」へご相談ください。  
日立の家電消耗品・部品直販「パーツショップ」<https://parts.hitachi-cm.com/pshop/>

# 「日立の家電品お客様サポート」のご利用

スマートフォンやパソコンで所有する家電品を一覧管理でき、お知らせやサポート情報などが入手できます。

## サポート内容

- ▶ 使いかた動画
- ▶ 家電品の登録※1
- ▶ お知らせ
- ▶ よくあるご質問
- ▶ お問い合わせ

## ① コードを読み取る



## ② 画面の案内に従ってお客様サポートのご利用や家電品の登録※1を行う



※1 お客様サポートへの会員登録が必要です。(無料)  
保証書または製品本体の銘板に記載されている製造番号を入力してください。製品本体のコードから登録することで製造番号の入力を省略できます。

- コードが読み取れない場合は、URLを入力して表示される画面の案内に従ってください。  
<https://kadenfan.hitachi.co.jp/my/>
- ご利用の環境によっては、コードの読み取り、ページの表示ができない場合があります。
- ご利用の際は、通信費などの費用がかかります。
- 「使いかた動画」のホームページ掲載は、予告なく中止することがあります。

## 点字シール

本体の操作パネル部にお使いいただく「点字シール」をご用意しています。  
「点字シール」を操作パネル部にはり付けていただくと、操作部の位置がわかるようになります。  
ご希望のかたは、「商品情報やお取り扱いに関するご相談窓口」へご連絡をお願いします。

## お客様メモ

後日のために記入しておいてください。サービスを依頼されるとき、お役に立ちます。

購入店名

電話 ( ) -

ご購入年月日

年 月 日

## 廃棄時にご注意ください。

家電リサイクル法では、お客様がご使用済みの洗濯機を廃棄される場合は、収集・運搬料金、再商品化等料金（リサイクル料金）をお支払いいただき、対象品を販売店や市町村に適正に引き渡すことが求められています。

日立グローバルライフソリューションズ株式会社

〒105-8410 東京都港区西新橋2-15-12  
電話 (03) 3502-2111