

取扱説明書

HITACHI
Inspire the Next

日立 全自動 電気洗濯機

形名

NW-KB707

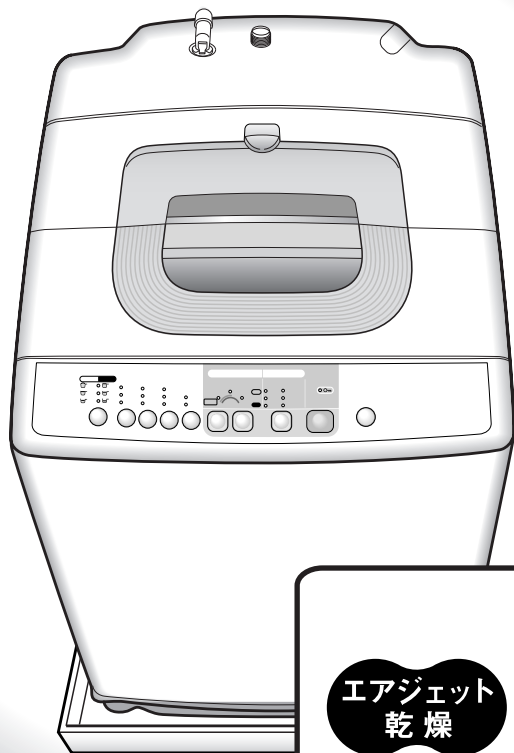

浸透洗浄

エアジェット
乾燥

白い約束

日立 全自動洗濯機

このたびは日立全自動電気洗濯機をお買い上げいただき、まことにありがとうございました。

この取扱説明書をよくお読みになり、正しくご使用ください。

お読みになったあとは、保証書・据付説明書・洗濯機設置時のチェックシート(据付確認書)とともに大切に保存してください。

「安全上のご注意」👉 4～7をお読みいただき、正しくお使いください。



はじめに

本紙に記載されている👉のあとの数字は
主な説明のあるページです。

ナノチタン消臭アレロオフフィルター

乾燥時に吸気ネットから入るニオイの分子を超微粒子ナノチタンがキャッチし、
きれいな空気で乾燥します

ナノチタン(消臭分子)

1ナノメートルは1メートルの10億分の1。ナノチタン触媒は、従来の
1/200の粒子径なので、高密度に配置され、今まで取り切れなかった
微細なニオイの分子までキャッチして分解。消臭効果を高めます。

従来の触媒
ニオイ分子は
すりぬけてしまう。

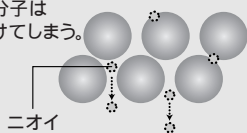

ニオイ

ナノチタン触媒
ニオイ分子を
効率よくキャッチ。

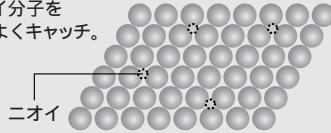

ニオイ

- 洗濯物に付着しているニオイや花粉は、除去できません。
- 全てのニオイや花粉を除去することはできません。

アレロオフ(花粉などの不快物質の除去)

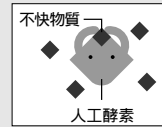

不快物質
人工酵素

人工酵素が
不快物質を吸着

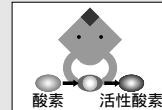

酸素 活性酸素

酸素が人工酵素の働きで
活性酸素に変化



活性酸素

活性酸素が不快物質を
除去します。

エアジェット乾燥

ヒーターを使わない省エネ乾燥方式です

- 熱に弱い水着やウレタン素材が入った下着も乾燥できます。
- 温度が上がらないので、部屋の中がムシムシしません。
- 洗濯・脱水槽の黒カビを抑えます。

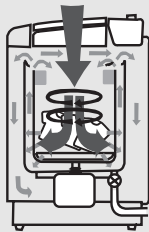

乾燥容量は化繊3kg以下、化繊混紡2kg以下です。
(部屋干した場合と同等な乾き具合に仕上げることができます)
タイマー式乾燥ですので乾きに関係なく終了します。
(「30分」「1時間」「2時間」「3時間」のいずれかに設定できます)
詳しくはP42～45をご覧ください。あわせて「乾燥ガイド」を
お読みになり、上手にご使用ください。

浸透洗浄

洗剤パワーを引き出して、汚れを芯から落とします

濃縮洗剤液を衣類全体に浸透させて洗う浸透洗浄。濃縮によりパワーアップした
洗剤が汚れを落とします。

- 1 洗剤を投入する
投入口から投入された洗剤が、
かくはん翼の下に落ちる。



外槽
かくはん翼

- 2 水を
少量給水



- 3 洗剤を溶かして
浸透させる
かくはん翼で洗剤を強力にかく
はんして溶かし、衣類にすみず
みまで濃縮洗剤液を浸透させる。

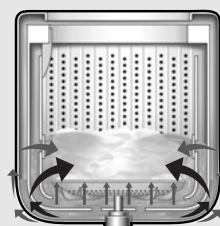

- 4 3ステップ洗い
水を少し追加して濃縮
洗剤液で汚れを落とし、
さらに水を追加して通常
の水位で洗う。



石けん(天然油脂)は使用できません。

「ドライ」「ふとん」「槽洗浄」コースでは、浸透洗浄はできません。(洗剤溶かし行程は行いません)

もくじ

お洗濯の前に

洗剤の種類と 使いかた

いつものお洗濯

上手な乾燥

上手なお洗濯

お手入れ・ アフターサービス

⚠安全上のご注意		4
操作パネルのはたらき		8
各部のなまえ		10
お洗濯を始める前に		11
洗濯機の準備		11
洗濯物の準備		11
洗濯物の入れかた		11
洗濯量の検知と洗剤量 / 水量表示、ほぐし脱水について		12
洗剤・漂白剤・ソフト仕上剤の使いかた		13
粉末合成洗剤		13
液体洗剤・漂白剤の使いかた		14
ソフト仕上剤の使いかた		14
石けん(天然油脂)を使う		15
洗濯量と洗剤量・ソフト仕上剤量について		16
風呂水を使ってお洗濯する		18
お洗濯コースの内容について		20
お洗濯コースの選びかた		22
水、電気、時間を節約して洗う	標準 コース	23
がんこな部分汚れを強めの水流で洗う	念入り コース	25
お洗濯キャップを使う		27
ドライマーク表示の衣類を洗う	ドライ コース	29
掛ふとん・毛布を洗う	ふとん コース	33
予約運転(タイマー)を使って洗う	予約9時間後 コース	36
部屋干し設定のしかた		38
いろいろな設定でお洗濯する		40
衣類を乾きやすい状態にする	乾燥 コース	42
洗濯液を2度使う		46
洗濯のりを使う		46
チャイルドロックについて		47
終了ブザー音を消したいときは		47
操作ボタン受付音を変えたいときは		47
使用上のご注意		48
お手入れのしかた	槽洗浄 コース	49
	槽乾燥 コース	50
据え付け		55
故障かなと思ったら		58
保証とアフターサービス		63
別売り部品		65
仕様		66

お洗濯の前に

洗剤の種類と使いかた

いつものお洗濯

上手な乾燥

上手なお洗濯

お手入れ・アフターサービス

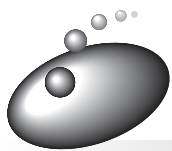

安全上のご注意

お使いになる人や、ほかの人への危害、財産への損害を未然に防止するため、お守りいただくことを、次のように説明しています。また、本文中の注意事項についてもよくお読みの方え、正しくお使いください。

ここに示した注記事項は

表示内容を見無視して誤った使い方をしたときに生じる危害や損害の程度を、次の表示で区分し、説明しています。

警告

この表示の欄は、「死亡または重傷を負うことが想定される」内容です。

注意

この表示の欄は、「傷害を負うことが想定されるか、または物的損害の発生が想定される」内容です。

絵表示の例

	「警告や注意を促す」内容のものです。
	してはいけない「禁止」内容のものです。
	実行していただく「指示」内容のものです。

警告

 <p>アース線を取り付ける</p> <ul style="list-style-type: none"> アース線を取り付けないと漏電のとき感電することがあります。アースの取り付けは、電気工事店または販売店にご相談ください。 	 <p>定格15A以上・交流100Vのコンセントを単独で使う</p> <ul style="list-style-type: none"> 他の器具と併用すると分岐コンセント部が異常発熱して発火することがあります。 
 <p>ぬれた手で、電源プラグの抜き差しはしない</p> <ul style="list-style-type: none"> 感電の原因になります。 	 <p>傷んだ電源コードや電源プラグ、ゆるんだコンセントは使用しない</p> <ul style="list-style-type: none"> 感電・ショート・発火の原因になります。 
 <p>電源コードを傷つけない 傷つけ・加工・無理な曲げ・引っ張り・ねじり・重いものを載せる・本体の脚で挟み込むなどしない</p> <ul style="list-style-type: none"> 電源コードが破損し、火災・感電の原因になります。 	 <p>浴室など湿気の多い場所や風雨にさらされる場所には据え付けない</p> <ul style="list-style-type: none"> 感電や漏電による火災の恐れがあります。 
 <p>電源プラグは、刃および刃の取り付け面にほこりが付着している場合はよくふく</p> <ul style="list-style-type: none"> 火災の原因になります。 	 <p>お手入れの際は電源プラグをコンセントから抜く</p> <ul style="list-style-type: none"> 感電やけがをすることがあります。 



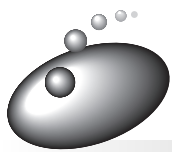

警告

<p> 電源プラグを抜くときは、電源プラグを持って抜く</p> <ul style="list-style-type: none"> ● 感電やショートして発火することがあります。 	<p> 洗剤を入れ過ぎない</p> <ul style="list-style-type: none"> ● 洗剤は規定量を守ってご使用ください。入れ過ぎると洗剤の溶け残りや泡が大量に発生して本体が故障し、水漏れや感電をする恐れがあります。
<p> 洗濯・脱水槽が完全に止まるまでは、中の洗濯物などに手などを触れない</p> <ul style="list-style-type: none"> ● ゆるい回転でも洗濯物が手に巻きついて大けがをする恐れがあります。(洗い、すすぎ中でも洗濯・脱水槽内に手を入れる場合は、一時停止させて完全に停止してから行ってください) ● 洗いの終了時や排水開始時には洗濯・脱水槽が低速で回転しますので、特に注意してください。 ● 特にお子様にはご注意ください。 	<p> 幼児に洗濯・脱水槽の中をのぞかせない。また、洗濯機の近くに台を置かない</p> <ul style="list-style-type: none"> ● 洗濯・脱水槽の中に落ちて大けがをすることがあります。 
<p> 引火物は洗濯・脱水槽に入れない 近づけない 〔 灯油・ガソリン・ベンジン・シンナー・アルコールやそれらの付着した洗濯物 〕</p> <ul style="list-style-type: none"> ● 爆発や火災の恐れがあります。 	<p> 入浴中は風呂水吸水はしない</p> <ul style="list-style-type: none"> ● 万一の感電を防ぐためです。 
<p> ローソク、蚊取り線香、煙草などの火気を近づけない</p> <ul style="list-style-type: none"> ● 火災の恐れがあります。 	<p> 洗濯時に温水を使用する場合、50 以上のお湯は使用しない</p> <ul style="list-style-type: none"> ● プラスチック部品の变形や傷みにより、感電や漏電の恐れがあります。 
<p> お湯取りホースで灯油、ガソリンなど水以外のものを吸い込まない</p> <ul style="list-style-type: none"> ● 爆発や火災の原因になります。 	





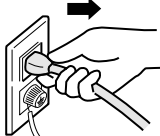





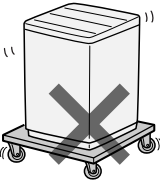

安全上のご注意(続き)

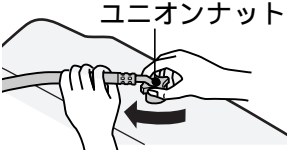
警告

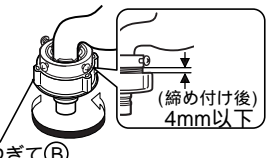
 <p>分解したり修理・改造しない</p> <ul style="list-style-type: none"> ● 火災・感電・けがの原因になります。 ● 修理は、販売店にご相談ください。 	 <p>動かなくなったり、煙が出ている、変なおいがするなどの異常がある場合は、事故防止のためすぐに電源プラグを抜いて、お買い求めの販売店に点検・修理を依頼する</p> <ul style="list-style-type: none"> ● 感電や漏電・ショートによる火災の恐れがあります。
 <p>長時間ご使用にならないときは、電源プラグをコンセントから抜く</p> <ul style="list-style-type: none"> ● 絶縁劣化による感電や漏電火災の原因になります。 	 <p>お手入れするときなどは、本体各部に直接水をかけない</p> <ul style="list-style-type: none"> ● 感電やショートによる火災の恐れがあります。 

注意

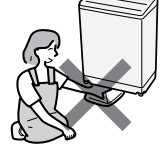
 <p>キャスターの付いている台や、不安定な場所に洗濯機を据え付けない</p> <ul style="list-style-type: none"> ● 運転中の振動で移動したり、転倒する恐れがあります。 	 <p>据え付け直後や移設直後など、水栓接続を変えたあとには、まず水栓を開いて水漏れがないか確認する</p> <ul style="list-style-type: none"> ● ねじが緩んだりしていると、水漏れして思わぬ被害を招くことがあります。 
 <p>給水ホースの本体接続のユニオンナットはしっかり締め付ける</p> <ul style="list-style-type: none"> ● 水漏れの原因を防ぐためです。 ● 長期間のご使用でユニオンナットが緩んだりすると水漏れして思わぬ被害を招くことがあります。 <p>定期的な点検し、緩んでいる場合にはさらに締め付けてください。</p>  <p>ユニオンナット</p>	 <p>ワンタッチつぎてを使用し、つぎて③をしっかり締め付ける</p> <ul style="list-style-type: none"> ● 付属品以外のつぎてを使用すると水漏れの原因になります。 ● 長期間のご使用でねじやつぎてが緩んだりすると水漏れして思わぬ被害を招くことがあります。 <p>定期的な点検し、緩んでいる場合にはさらに締め付けてください。</p>  <p>つぎて③ (締め付け後 4mm以下)</p>
 <p>洗濯機を据え付けるときは、排水ホースの刻印文字を本体の端に合わせる</p> <ul style="list-style-type: none"> ● 内部でたるんでいると、他の部品と接触し、ホースが破れて、水漏れして思わぬ被害を招くことがあります。  <p>刻印文字 (ミギ、ヒダリ)</p>	 <p>運転中は洗濯機の下に手足を入れない</p> <ul style="list-style-type: none"> ● 回転部があり、けがをする恐れがあります。 

☞ 48の「使用上のご注意」もよくお読みください。

⚠ 注意

<p> 防水性のシートや衣類は、洗い・すすぎ・脱水・乾燥をしない</p> <ul style="list-style-type: none"> 洗濯物が傷んだり、脱水中に異常振動して、けがをする恐れがあります。 <p>— 例えば — 釣具ウェア、スキーウェア、雨ガッパ、ダウンジャケットなどや水を通しにくいふとんカバー、シーツ類、裏地のあるバスマット、マット類など</p>	<p> 衣類の異物(マッチ棒、ヘアピン、硬貨など)は取り除く(ポケットの中も忘れずに)</p> <ul style="list-style-type: none"> 衣類を傷めたり、故障の原因になります。
<p> 洗濯機の上にのぼったり、重いものを載せたりしない</p> <ul style="list-style-type: none"> 変形・破損によりけがをする恐れがあります。 	<p> お湯取ホースを傷付けない</p> <ul style="list-style-type: none"> 浴室のドアではさみ込み、無理な力をかけたり、金属部分とのこすれでホースが傷付き、水漏れして床面を濡らす恐れがあります。
<p> ロックされた状態のふたを無理に開けない</p> <ul style="list-style-type: none"> ふたやロック機構が破損し、けがをしたり、洗濯ができなくなります。 	<p> お洗濯キャップ(別売り)は斜めに取り付けけない。また、「ふとん」「ドライ」コース以外では使用しない</p> <ul style="list-style-type: none"> 水の飛びはねやお洗濯キャップの飛び出しによりけがをしたり、本体が破損する恐れがあります。 「ふとん」「ドライ」コース以外はかくはん翼が回るため、お洗濯キャップが外れる恐れがあります。 
<p> 浴槽の水面より風呂水吸水口が低くなる場所では使用しない</p> <ul style="list-style-type: none"> サイホン現象によりポンプ運転が終了しても水が止まらなくなります。 	<p> クリーンフィルターを浴槽に入れたまま吸水つぎてをはずさない</p> <ul style="list-style-type: none"> サイホン現象により風呂水が流れ出て床面を濡らす恐れがあります。 
<p> 断水後や一度給水ホースを外して再取り付けした場合は、水栓を閉め、「槽洗浄」コースを選んで、スタートボタンを押してからゆっくり水栓を開く(長期間使用しなかった場合も同様)</p> <ul style="list-style-type: none"> 給水ホース、水道配管に空気がたまり、圧縮された空気圧により、本体が破損し、水漏れやけがをする恐れがあります。 	<p> 洗濯機を使用しないときは、水栓を閉じておく</p> <ul style="list-style-type: none"> 万一の水漏れを防ぐためです。 洗濯が終わったあとには水栓を閉じ、次の洗濯開始前に水栓を開くことを習慣付けてください。 
<p> ふたなどのプラスチック部品や本体外枠に洗剤(特に液体洗剤)がついた場合は、湿った柔らかい布ですぐに拭きとる</p> <ul style="list-style-type: none"> そのまま放置すると、プラスチック部品が破損し、けがをする恐れがあります。また、本体外枠には、シミなどの「あと」が残る場合があります。 	

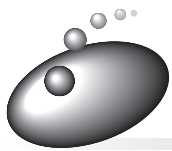

操作パネルのはたらき

洗剂量・水量表示

ランプの点灯と点滅で洗剂量と水量の目安を表示します。☞12

- コンパクト粉末洗剤(アタック)を基準にしています。洗剂量については、☞16の表に従うか、洗剤容器に記載されている「使用量の目安」をご参照ください。
- 「59L」は点灯、「50L」は点滅、「40L」は点灯、「35L」は点滅、「30L」は点灯、「25L」は点滅します。(無段階に設定されますが、表示は6段階で行います。)

☞41

洗い・すすぎ・脱水内容表示

ランプの点灯で設定をお知らせします。

- 進行中の行程を点滅でお知らせします。

お湯取表示

ランプの点灯で風呂の残り湯を利用する行程をお知らせします。

操作パネルのランプ表記について

点灯表示 ... ●
 点滅表示 ... ☼
 標準コースを例に記載してあります。

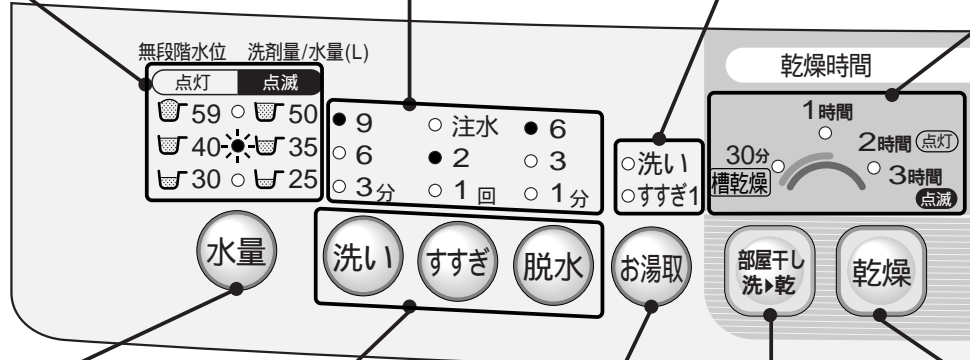

水量ボタン

水量をお好みで設定するときや、洗い、すすぎ中に水を足したいときに使います。☞40

- スタート後の変更は、洗い、すすぎが終わるまでの間受け付けます。一時停止してから行ってください。(給水開始から規定水位になるまでの間は変更できません。)
- 洗いやすすぎ中に水を足したいときは、ボタンを押している間給水します。(各コースの最高水位以上は給水しません。)

洗い・すすぎ・脱水ボタン

洗い、すすぎ、脱水の内容をお好みで設定するときや、設定内容を変えるときに使います。☞40、41

- スタート後の変更は、一時停止してから行ってください。給水開始から規定水位になるまでの間、また洗いが終わると変更できません。(変更できないコースもあります)

お湯取ボタン

風呂の残り湯を利用して洗濯するときに使います。☞18

- 「ドライ」「乾燥」コースでは設定できません。
- 前回選んだ内容を記憶します。
- 水道水を利用するときは、お湯取表示をすべて消してください。

部屋干し洗▶乾ボタン

衣類を生乾きにし、干し時間を短縮させるための機能です。

- 「標準」「念入り」「ふとん」「予約9時間後」コースで設定できます。☞38

- 水量の「59L」、洗いの「9分」、すすぎの「ため2回」、脱水の「6分」、お湯取の「洗い」、コースの「標準」、乾燥「30分」を選んだときに2回続けて受け付け音がします。各ボタンの設定切り換えの基準点をお知らせするためです。

お願い ●電源「入」後、または運転中に2つ以上のボタンを同時に押さないでください。誤動作し、故障の原因になります。

部屋干し・乾燥時間の内容表示

ランプの点灯と点滅で設定をお知らせします。

- 部屋干し設定時は「30分」または「1時間」の設定ができます。

洗濯コース表示

選んだコースが点灯します。

- 洗濯ボタンを押すごとにランプの点灯が移動します。
(「標準」「念入り」コースのみ、前回選んだ内容を記憶します。)

チャイルドロック表示

ふたがロックされているあいだ、ランプが点灯します。

- 給水開始前、ふたがロックされます。👉 47

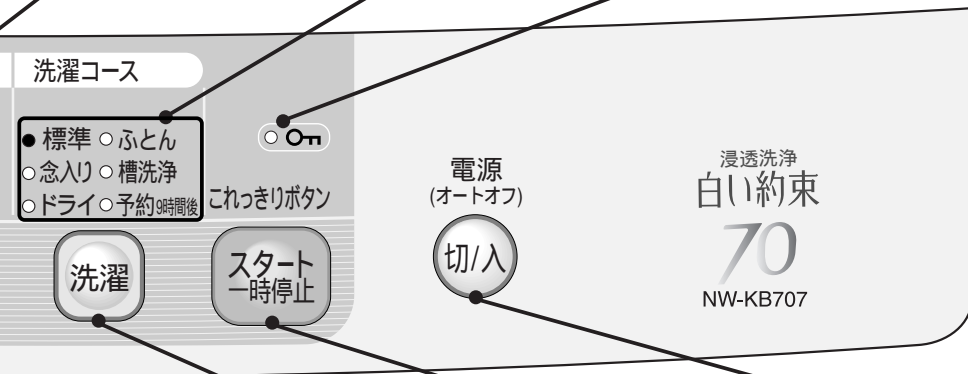

乾燥ボタン

乾燥の内容を設定するときや、槽乾燥を設定するときに使います。

👉 42

洗濯ボタン

洗濯物や汚れに応じた6種類のコースが選べます。

- 選んだコースのランプが点灯します。

スタート/一時停止ボタン「これっきりボタン」

スタートや一時停止に使います。

- 脱水中に「一時停止」ボタンを押すと、洗濯・脱水槽の回転が止まるまですべてのボタンを受け付けず、ふたも開きません。

電源ボタン

電源の「入」「切」に使います。

- オートオフ機能
運転が終わるとブザーが鳴り、電源が自動的に切れます。またスタートせずに放置していると5分後に自動的に切れます。

👉 59

電源を入れたあと、3秒押し操作で設定が変わるボタン

水量	操作ボタン受け付け音が変わります。👉 47	スタート/一時停止	終了ブザー音を消すことができます。👉 47
洗い	標準コースを選んでから3秒押しで、運転中はふたをロックするように設定できます。(いたずら防止モード) 👉 47	脱水	ほぐし脱水の「ほぐし」行程を解除できます。👉 12
すすぎ	念入りコースのため2回を注水3回に切り替えられます。		



各部のなまえ

☞ のあとの数字は主な説明のあるページです

給水口 ☞ 53

風呂水吸水口
☞ 18、19、53

吸気窓 ☞ 43

ナノチタン消臭
アレロフフィルター
吸気ネット ☞ 45

ふた

電源コード

アース線

液体洗剤・漂白剤
注入口 ☞ 14

チャイルドロック
機構 ☞ 47

操作パネル
☞ 8

排水ホース

除湿形乾燥機用
排水口 ☞ 56

洗濯・脱水槽 ☞ 49~51

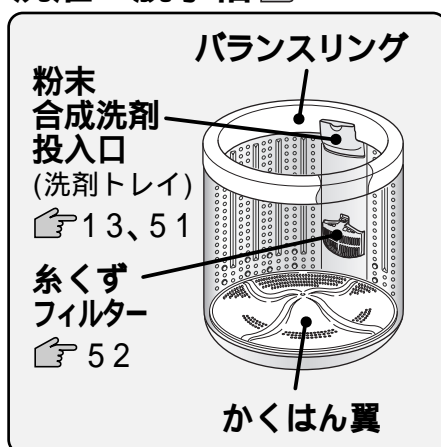

ホース掛け(穴)
(お湯取りホース掛け
取付用兼用穴)

ソフト仕上剤
注入口 ☞ 14

水準器
☞ 据付説明書

調節脚
☞ 据付説明書
前側の脚の高さを
調節できます。

付属品 (「据付説明書」を参照ください)

給水ホース

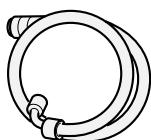

(1本)

ワンタッチ
つぎて

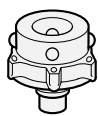

(1個)

お湯取りホース
(吸水ホース)

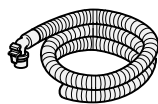

(1本)

クリーン
フィルター

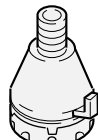

(1個)

脚キャップ
(高さ調整用)

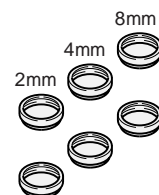

(6個)

お湯取りホース
掛け ☞ 57

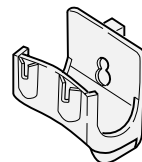

(1個)

べんり棚

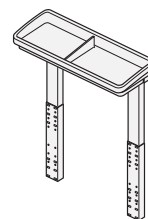

(1式)

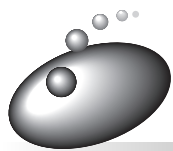

お洗濯を始める前に

● 洗濯機の準備

初めてのご使用

別冊の「据付説明書」に従い、洗濯機を確実に設置してからご使用ください。

ふだんのご使用

- 1 排水ホースの先端を排水口にしっかりと差し込む
- 2 給水ホースをつなぎ、水栓をゆっくり開く
- 3 電源プラグをコンセントに差し込む

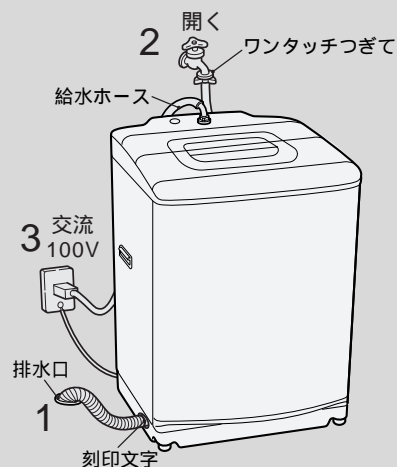

● 洗濯物の準備

ひもは結んで、ファスナー・ボタンは閉める



- 衣類やファスナーの傷みを防ぐためです。

毛玉や糸くずが気になるものは裏返す



大きなゴミ、どろや砂、髪の毛、ペットの毛は取り除く



衣類の異物は取り除く(ポケットの中も忘れずに)



- 衣類を傷めたり、故障の原因になります。

色落ちしやすいものは分けて洗う



- 青いジーンズなどはかくはん翼で擦られると色落ちする恐れがあります。

デリケートな衣類はネットに入れる

レースのついた衣類やブラジャーなどは念のため市販の洗濯ネットに入れて洗ってください。

- 万一の衣類の傷付きを防ぐためです。

糸くずが気になるものはネットに入れる

コーデュロイなどの特殊加工衣料や黒いストッキングなど糸くずの付着が気になるときは、市販の糸くず防止用「洗濯ネット」に入れて洗ってください。

しみは早めに処理しておく

しみは時間がたつと落ちにくくなりますので、お洗濯前に部分洗い洗剤などで処理をしておくことより効果的です。

● 洗濯物の入れかた

洗濯物はできるだけ均一に入れる



- ジーンズなどの厚手の衣類だけをお洗濯すると、衣類の片寄りによって安全スイッチが働きやすくなります。衣類の片寄りをほぐしたあと、再度脱水してください。

大物や水に浮きやすいものから先に入れる



- 布の動きがよくなります。
- 水の飛び跳ね防止のためです。

ジーンズなど厚手のものは均一によく押し込む(脱水中はみ出しを防ぐためです)

- スタート/一時停止ボタンを押して一時停止し、ふたを開けて上から手で押さえ、水を十分にしみ込ませてください。
- 水の飛び跳ね防止のためです。



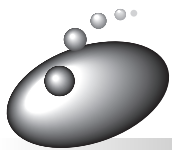

洗濯量の検知と洗剂量 / 水量表示、ほぐし脱水について

● 洗濯量の検知について

- 洗濯物を入れてお洗濯するコースを選び、スタートすると、センサーが洗濯物の量をはかり、洗剂量(目安)と水量を表示します。(「ドライ」「ふとん」「槽洗浄」「乾燥」コースのときは行いません)
- 洗剂量(目安)表示は、コンパクト粉末洗剤(アタック)を基準にしています。
水量に対して必要な洗剂量や洗剤に同梱されているスプーンの大きさは銘柄によって異なります。

- 1** 洗濯物を入れ、電源ボタンを押す。
お洗濯のコースを選んで、スタートボタンを押す。

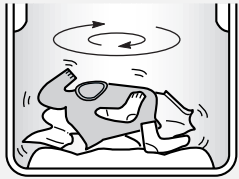

水の入っていない状態で、かくはん翼が回転し、洗濯物の量をはかります。

- 2** 洗濯量に応じた洗剂量と水量を表示します。

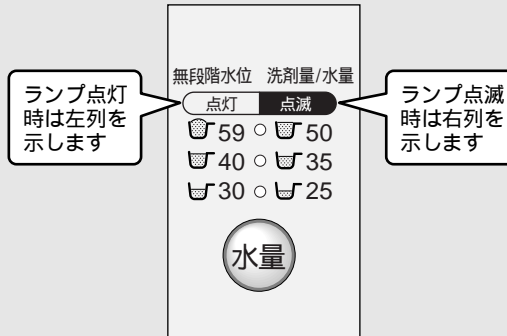

- 3** 洗剤を投入します。
(☞ 13~17)

- 洗剤、ソフト仕上剤、漂白剤を投入後、本体のふたを閉めてください。
- 洗剂量と水量を表示した後、洗剤などの投入のために約1分間待ちます。(この間に水量ボタンを押すと待たずに運転を開始します)
- 洗濯・脱水槽に水が入っている場合や、運転開始後に洗剤を追加投入するときは、洗剤は洗濯・脱水槽に入れてください。

● 洗剂量(目安)・水量表示について



警告



洗剤は入れすぎない

- 洗剤は規定量を守ってご使用ください。入れ過ぎると洗剤の溶け残りや泡が大量に発生して本体が故障し、水漏れや感電をする恐れがあります。

洗剂量 目安 表示は、コンパクト粉末洗剤(アタック)に同梱されている計量スプーンでの投入量を表しています。

- 洗剂量 目安 表示は、アタックを基準にしています。(洗剤メーカーや銘柄によって計量スプーンの大きさが異なるものがあります)
- そのほかの洗剤の場合は、☞ 16をご覧ください。
- 洗剤は適量をご使用ください。多すぎると、すすぎ効果・ソフト仕上剤の効果が落ちます。
- 溶けやすい洗剤(アタック、トップなど)を使用してください。
- 石けん(天然油脂)や複合石けん、水に溶けにくい洗剤などはよく溶かしてから洗濯・脱水槽の中に直接入れて使用してください。☞ 15
- 詳しくは洗剤の表示に従ってください。

計量スプーン

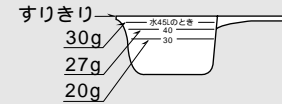

(例)40Lのとき



スプーン8分目(約29g)を入れてください。

● ほぐし脱水について

お洗濯の量や質によっては、洗濯行程の始めや脱水行程の最後に洗濯・脱水槽が外枠に接触することがあります。

洗濯行程の始めにおこる接触音が気になる場合

- お洗濯物の片寄りを直してください。

脱水行程の最後に接触音が気になる場合

- 1** 電源ボタンを「入」にする。



- 2** 洗濯ボタンを押して、「ふとん」を設定する。

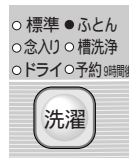

- 3** 脱水ボタンを3秒押す。「ピー」とブザーが鳴り、設定されます。



上記設定を行いますと、脱水の最後に衣類の「ほぐし行程」を行いません。

設定を解除するときは、上記設定を再度行ってください。(「ピッ」とブザーが鳴り、解除されます)



洗剤・漂白剤・ソフト仕上剤の使いかた

洗濯・脱水槽に水が入った状態でスタートした場合、浸透洗浄はできません。洗剤は直接洗濯・脱水槽に入れてください。

粉末合成洗剤

警告



洗剤は入れすぎない

- 洗剤の種類により、スプーン一杯の洗剤量が異なりますので、お使いの洗剤の箱に記載してある「使用量の目安」を参考にし、水量表示(L)に対して入れ過ぎにご注意ください。入れ過ぎると洗剤が溶け残ったり、発泡して本体が故障し、水漏れや感電する恐れがあります。

注意



洗剤トレイは、閉めて運転する

- 開けたままで運転すると、衣類を傷つける恐れがあります。

粉末合成洗剤投入口(洗剤トレイ)に洗剤を入れます。

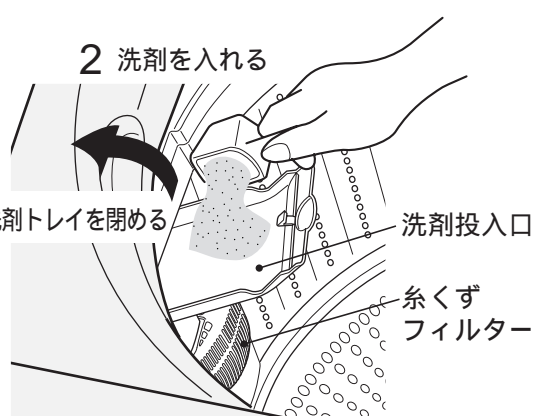
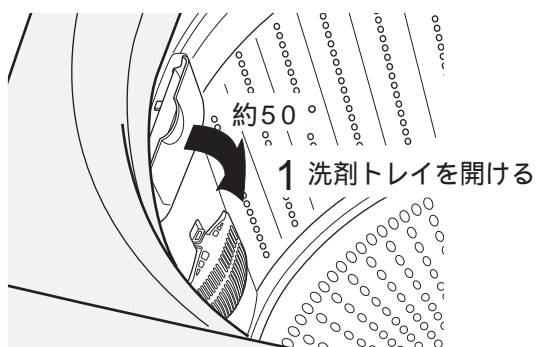

お願い

- 洗剤トレイやバランスリングがぬれているときは、水滴をふいてから洗剤を入れてください。
- 洗剤は洗剤トレイの奥に入れてゆっくり閉めてください。洗剤が飛び散る恐れがあります。
- 洗剤のこびりつきがあると、洗剤トレイを閉めても洗剤トレイ内に洗剤が残ることがあります。2、3度開閉を繰り返すか、それでも残るときは外して清掃してください。➡ 51
- 石けん(天然油脂)や複合石けん、アリエール、ボールドなど洗剤によっては、溶けにくいものがあります。このような場合には、十分に溶かしてから直接洗濯・脱水槽内に入れてください。
- 洗剤トレイに固まっている洗剤を入れると、洗剤トレイに洗剤が残ることがありますので、砕いてから入れてください。
- 衣類の量によっては、洗剤トレイが開けにくい場合があります。このような場合には、衣類を洗剤トレイの反対側によせて、洗剤トレイを開けてください。
- 洗剤トレイが洗剤の入れづらい位置にある場合は、洗濯・脱水槽を回して入れやすい位置に移動してください。
- タブレット、シート、キューブタイプなどの洗剤をご使用になるときは、直接洗濯・脱水槽内に入れてください。
- 「美白系(UVカット)」「洗剤UVカット」は泡立ちが良すぎるため、ご使用できません。

ご注意

- 洗剤トレイは、約50°までしか開きません。無理に開くと、洗剤トレイを破損する恐れがあります。
- ソフト仕上剤注入口(➡ 14)には、洗剤を入れないように注意してください。中がかたまり、故障の原因になります。

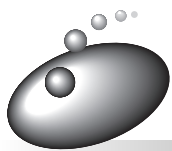

洗剤・漂白剤・ソフト仕上剤の使いかた(続き)

液体洗剤・漂白剤の使いかた

⚠ 注意



漂白剤を直接洗濯物にかけない

- 使用量および使いかたについては、液体洗剤、漂白剤の表示に従ってください。👉 16
- 変色、布破れの原因になります。

液体洗剤

洗濯が始まる前に水でうすめて、注入口から静かに流し込みます。(洗剤残りをなくすためです)

漂白剤

洗濯が始まる前に水でうすめて、注入口から静かに流し込みます。

- 衣類にかかったときの色落ちを防ぐためです。

液体洗剤・漂白剤注入口

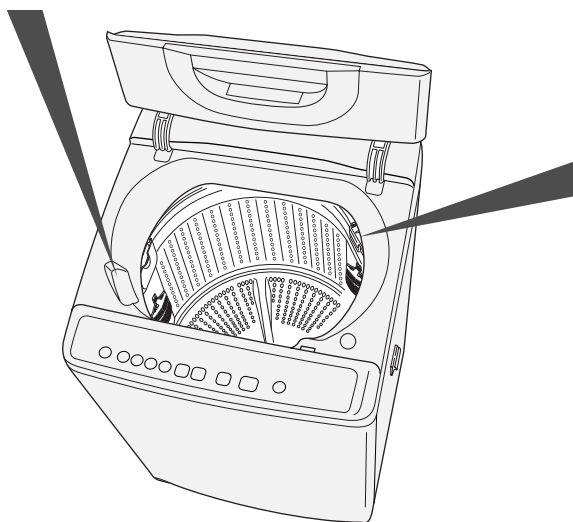
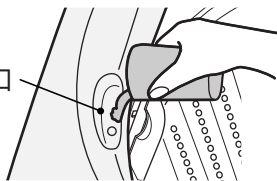

お願い

- 濃縮タイプは固まりやすいので、原液と同量の水で2倍にうすめてから入れてください。
- 「柔軟剤レノア」は薄めずに使用してください。固まったり、衣類のしみの原因になる場合があります。
- 洗剤やソフト仕上剤で香りの強いものや粘性の高いもの、天然油脂を使用した洗剤を使用すると、においが気になる場合があります。気になる場合は、量を減らすか洗濯・脱水槽をお手入れしてください。👉 49、50
- ソフト仕上剤の「1回の注入量」は40mL以下にしてください。これより多く入れても有効に働きません。
- ソフト仕上剤を注入したまま、長時間(12時間以上)放置しないでください。注入口の中で固化し、動作不良の原因となります。
- 洗濯機が傾いていたり、給水中に洗濯・脱水槽を傾けたりすると、注入口に水が入る場合があります。(仕上剤の効果が失われます)
- ソフト仕上剤注入口をお手入れ(👉 51)したときは、注入口のふたを元に戻してください。

ソフト仕上剤の使いかた

1 ソフト仕上剤注入口のふたを開ける

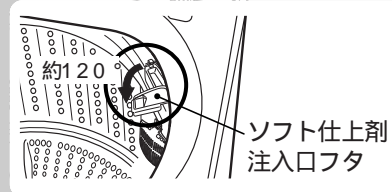

- ご注意** ● ふたは約120°までしか開きません。無理に開くと破損する恐れがあります。

2 洗濯が始まる前に水量表示に合わせてソフト仕上剤をソフト仕上剤注入口に入れてください。

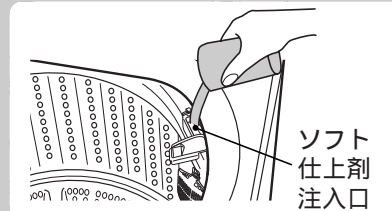

- ソフト仕上剤が注入口に入れにくい場合は、洗濯・脱水槽を注入口の反対側に寄せてください。

3 ソフト仕上剤注入口のふたを閉める

- ふたは閉めてください。

4 ソフト仕上剤は最終すすぎの前に自動的に洗濯・脱水槽内に投入されます。

- ソフト仕上剤は、洗濯・脱水槽の回転を利用して投入する方式のため、注入口に入れた仕上剤は中間脱水のたびに注入口内の室を移動して見えなくなり、最終すすぎの前に洗濯・脱水槽内に投入されます。

ソフト仕上剤量の目安

水 量		25L	30L	35L	40L	50L	59L
ソフト仕上剤量	濃縮タイプ	6 mL	7 mL	8 mL	9 mL	11 mL	13 mL
	一般タイプ	17 mL	20 mL	23 mL	27 mL	33 mL	39 mL

- 濃縮タイプ：水30Lに7mL使用の場合。
- 一般タイプ：水30Lに20mL使用の場合。

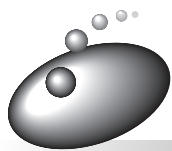

石けん(天然油脂)を使う

ご注意 洗剤トレイには石けん(天然油脂)を入れてはいけません。

- 中がかたまり、洗剤投入ができなくなったり、すすぎ不足になります。

洗濯機で直接溶かす場合

1 電源を入れ、「標準」コースを選び、水量、洗いを設定し、スタートボタンを押す。

「洗いのみ」の設定のしかた

👉 40

水量	洗い
25L	3分



2 給水後かくはんが始まったら一時停止してふたを開けて、石けん(天然油脂)を入れ、ふたを閉め再度スタートボタンを押す

3 石けん(天然油脂)が溶けたら電源ボタンを「切」にして、洗濯物を入れる。

- 洗濯物を十分、洗濯液に浸します。

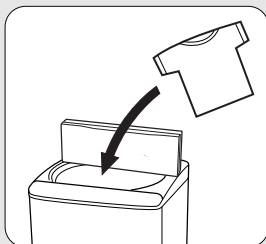

4 再度電源を入れ、お好みのコースを選びスタートボタンを押す。

- 水が入っていますので、洗剤量、水量は多めに表示されることがあります。その場合は手動で水量を設定してください。👉 40

バケツなどで溶かすとき

1 バケツなどに30 ぐらいのぬるま湯を約5 L用意し、かき回しながら適量の石けん(天然油脂)を少しずつ入れ十分に溶かす。



2 洗濯物を入れ、電源を入れお好みのコースを選び運転する。

3 給水後かくはんが始まったら、一時停止してふたを開けて、石けん(天然油脂)が固まったり、粉が残ったりしないよう十分溶かした石けん(天然油脂)を洗濯・脱水槽に入れ、再度スタートボタンを押す。

洗剤の種類と使いかた

お願い ●石けん(天然油脂)は合成洗剤に比べ洗濯物に残りやすいので、すすぎは十分行ってください。

よくすすがないと黄ばみや、においの原因になります。

●使用量が多すぎたり、低温の水に直接入れると、完全に溶けない石けん分がホースや洗濯・脱水槽の内側に付着し、浮き上がって洗濯物を汚すことがありますので、使用量を守り上記の方法で良く溶かしてからご使用ください。

●石けん(天然油脂)を使うとき、合成洗剤を約1割混ぜると、石けんカス(金属石けん)の発生を抑えることができます。

●液体石けん(天然油脂)は、水で溶かしたまま放置しないでください。固まる恐れがあります。

ご注意 ●合成洗剤のみの場合は、「洗濯機で直接溶かす場合」に記載の方法で運転しないでください。泡による弊害が起こる恐れがあります。

●次の場合は石けん(天然油脂)を使用しないでください。

・予約運転のとき

洗濯・脱水槽内で固まる恐れがあります。

・「ふとん」コースや「ドライ」コースのとき

液体中性洗剤をご使用ください。

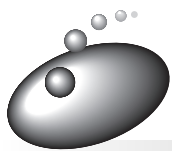

洗濯量と洗剤量・ソフト仕上剤量について



警告

下表以外の洗剤は使用しない。洗剤によっては、泡による弊害(水漏れや感電)が起こります

- 表内の「アリエール」「ボールド」の洗剤については、洗剤量目安表示より4割減らして使用してください。「トップ」「部屋干しトップ」「ブルーダイヤ」は、洗剤量目安表示より2割減らして使用してください。

洗剤は入れすぎない

- すすぎが不十分になったり、泡による弊害(水漏れや感電)が起こる場合があります。また、洗濯・脱水槽内に溶け残り、つまりの原因になることがあります。

洗濯機の水量表示に合わせて洗剤をご使用ください。

洗濯量 (kg)	水量 (手動設定)	洗剤量 目安表示	合成洗剤			
			コンパクトタイプ		液体	
			粉末	粉末	液体	液体
			水30Lあたり20g	水30Lあたり25g	水30Lあたり20mL	水30Lあたり25mL
			アタック トップ 部屋干しトップ ブルーダイヤ アリエール	アタックALLin ニュービーズ ボールド	アタックバイオジェル アリエール イオンパワージェル リキッドトップ	液体ふんわり ニュービーズ 香りつづくトップ
7	59L		39g	49g	39mL	49mL
5	50L		33g	42g	33mL	42mL
	40L		27g	33g	27mL	33mL
3	35L		23g	29g	23mL	29mL
2	30L		20g	25g	20mL	25mL
1	25L		17g	21g	17mL	21mL

洗剤量について

家庭用品品質表示法の改正に伴い、メーカーにより洗剤の標準使用量(水30Lに対し g)が表示されていないものもあります。洗剤容器にある「使用量の目安」を参考にしてください。

- 軽い汚れの場合は、上の表の半分程度(5～6割)が適当です。
- 水に溶けにくい洗剤は、溶かしてから入れてください。👉 15
- 固形タイプ、もしくはシートタイプの洗剤は入れすぎると溶け残る場合があります。
- タブレット、シート、キューブタイプの洗剤は洗剤トレイには入れないでください。

洗濯量について

- 表の洗濯量はJIS(日本工業規格)で規定された布地を洗濯した場合のものです。洗濯物の種類、大きさ、厚さなどによって洗える量が変わります。
- 通常の衣類では洗える量は表示の7～8割が適当です。布の動きが止まるようであれば、洗濯物の入れすぎですので、布の動き具合を見て調節してください。
- 「乾燥」コースでの乾燥の定格容量は化繊3kg以下、化繊混紡2kg以下です。

中性洗剤		石けん (天然油脂)		ソフト仕上剤			漂白剤
		〈粉末〉	〈液体〉	濃縮	普通		
水30Lあたり40mL		水30Lあたり36g	水30Lあたり40mL	水30Lあたり7mL	水30Lあたり10mL	水30Lあたり20mL	水30Lあたり40mL
エマール アクロン	そよ風	洗濯用 液体複合 石けん	ハミング(濃縮タイプ) ふんわりソフラン レノア	ハミングフレア しわスッカリソフラン 香り&デオドラントのソフラン	ハミング ソフランS	手間なしブライ トワイドハイター	
79mL	71g	79mL	14mL	20mL	39mL	79mL	
67mL	60g	67mL	12mL	17mL	33mL	67mL	
53mL	48g	53mL	9mL	13mL	27mL	53mL	
47mL	42g	47mL	8mL	12mL	23mL	47mL	
40mL	36g	40mL	7mL	10mL	20mL	40mL	
33mL	30g	33mL	6mL	8mL	17mL	33mL	

洗濯物の重さの目安

-  ブリーフ (木綿: 約50g)
-  長袖アンダーシャツ (木綿: 約150g)
-  バスタオル (木綿: 約300g)
-  くつ下 (木綿: 約50g)
-  ブラウス (混紡: 約200g)
-  パジャマ (上・下) (木綿: 約500g)
-  タオル (木綿: 約70g)
-  ワイシャツ (混紡: 約200g)
-  シーツ (木綿: 約500g)

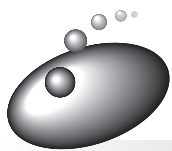

風呂水を使ってお洗濯する

洗濯機の準備(☞ 11)をしたあと、お湯取ホースをセットします。
お買い上げになって初めてご使用になるときは、水道水による運転を行ってください。水道水での運転により、風呂水ポンプ内に呼び水給水するためです。
(呼び水とは、風呂水ポンプが吸い上げ運転をするために必要な一定量の水です)

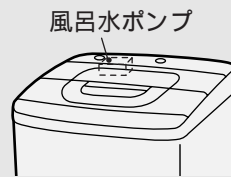

● お湯取ホースのセットのしかた セット時のご注意については☞ 据付説明書

1 お湯取ホースを準備する

- 浴槽と洗濯機の距離に合わせてホースを切断してご使用ください。
詳しくは☞ 据付説明書

2 吸水つぎてを風呂水吸水口に差し込む

- 確実に取り付けてください。
お湯取ホースの取り付け☞ 57

3 クリーンフィルターを浴槽の中に沈める

- クリーンフィルターが水面から浮き上がらないようにしてください。
付属のお湯取ホースで長さが足りないときは、別売りの7mホースをご利用ください。
☞ 65

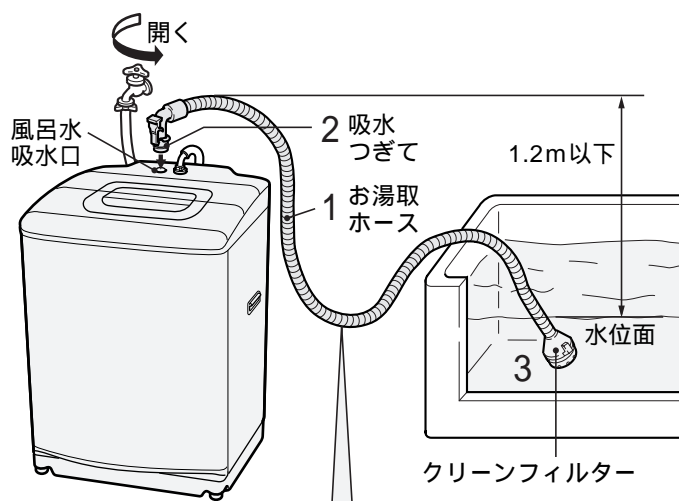

吸水中は、水の重さによりホースが垂れ下がり、クリーンフィルターが浮き上がる場合がありますので、垂れ下がり considerando the hose length. Please determine the hose length.

● 風呂水吸水の設定のしかた

お湯取ボタン(お湯取)を押し、風呂水を使う行程を設定します。

ボタンを押すごとに設定が変わります。選んだ内容は記憶します。

押し回数	パネルの表示	洗い	すすぎ1	内容
1回押し	●洗い ○すすぎ1	風呂水	水道水	「洗い」のみお湯取します。
2回押し	●洗い ●すすぎ1	風呂水	風呂水	「洗い」と「すすぎ1」をお湯取します。
3回押し	○洗い ○すすぎ1	水道水	水道水	お湯取しません。

「ドライ」コースは風呂水の利用ができません。

- 注水すぎの場合、規定水位まで風呂水を吸水後、水道水を注水します。
- 水量ボタン(水量)による補給水は水道水になります。
- 洗いやすすぎの給水中に一時停止をして、お湯取ボタン(お湯取)を押し、風呂水を使う行程が変更されます。
(・回転シャワーすすぎ設定時は、すすぎの設定変更はできません。)
- 洗い行程で規定水位に達してから約1分間は風呂水を使う行程が変更されません。
- 洗い行程がある場合には、風呂水のすすぎ1のみの設定はできません。
- すすぎ2およびすすぎ3は風呂水を使用できません。水道水ですすぎが行われます。

● お湯取ボタンを設定し、スタートしたあとの給水動作

- ① 水道水を約15秒間給水します。
 - 風呂水ポンプへ呼び水を給水します。
- ② 風呂水ポンプが風呂水を吸い上げる。
 - 風呂水ポンプが運転を始めてから風呂水を吸い上げるのに約1～3分かかります。ホース内の空気を抜くためです、この状態のときは、通常の吸水より音が若干大きくなります。
 - 風呂水吸水中に風呂水ポンプを停止し、水道水を給水する場合があります。自吸性能を向上させるため、1分ごとに7秒間を2回まで行います。

風呂水がなくなったり、正しく風呂水吸水しなくなったとき

自動で水道水による運転に切り替え、洗濯を続けます。このとき、「水量」の全てのランプが点滅します。

- 水道水に切り替わる場合は、風呂水ポンプが動作してから10分後です。
- 約10分間の途中で風呂水がなくなった場合は、その残時間後に水道水へ切り替わります。
〔5分間でなくなった場合、5分後に切り替わります〕
- 上記の水道水自動切り替えを待たずに手動で切り替えたり、風呂水運転中に水道水運転に切り替えることもできます。
〔一時停止し、お湯取ランプを全消灯させ、再スタートすると、その時点から水道水に切り替わり運転を継続します〕
- 手動で水道水に切り替えた場合や、自動で水道水へ切り替わった場合は、以降の行程はすべて水道水で運転します。



水量の全てのランプが点滅したときは

- 水道水給水中に を押して一時停止してから、原因を取り除いてください。(点検するところ 58)
- 洗い行程の給水中に、引き続き風呂水を使う場合は、再度風呂水吸水(お湯取)を設定してください。
洗濯が終わるまで水量ランプは点滅しています。点滅表示を消したいときは、 を押して一時停止させ、再度 を押してください。

ホースの外しかた、収納については 57

安全上のご注意については 7

ご注意

- 入浴剤の入った風呂水を使うときは、色移りや変色を防ぐため、入浴剤の注意書きに従ってください。
- お湯による運転をしたとき、ふた(透明部)および吸気窓が蒸気により結露する場合があります。気になるときは、柔らかい布でふき取ってください。

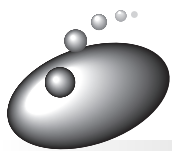

お洗濯コースの内容について

各コースの洗濯行程について説明します。

()内は、各ボタンで切り替えできる内容です。()がないものは切り替えできません。

コース	自動設定される 水量	洗い
標準	59 ~ 25L (59 ~ 25L)	9分 (12 ~ 3分)
念入り	59 ~ 25L (59 ~ 25L)	12分 (12 ~ 3分)
ドライ	30L	9分
	(35、30、25L)	
ふとん	59L	25分
	(59 ~ 25L)	
予約9時間後	59 ~ 25L (59 ~ 25L)	9分 (12 ~ 3分)
槽洗浄	59L	135分

所要時間について

- 給水時間(給水量毎分15L)・排水時間(標準状態)を含みます。
- 水道水圧、風呂水吸水の有無、洗濯物の量、排水条件により変わります。
- 洗濯コースの「標準」「念入り」「予約9時間後」は、洗濯物の量と質をセンシング(かくはん検知)して、最適な洗濯内容を決定します。
- 「洗い時間」「脱水時間」は実際に運転する時間とは多少異なります。
- 洗濯コースの「標準」「念入り」「予約9時間後」は、最終脱水終了後、衣類をほぐすかくはん動作(2~4分)を行います。(洗濯物の量によっては行いません)

ご注意 ● 「ドライ」「ふとん」コースで洗濯物の量に対し水位を低くしてしまうと、洗濯物が傷む恐れがあるのでご注意ください。

すすぎ		脱水		所要時間(約)
1回目	2回目			
シャワーすすぎ	ためすすぎ	部屋干し設定なし	6分(9~1分)	46分(52~23分)
(ためまたは注水すすぎ1~3回)		部屋干し30分	30分	70分(76~47分)
		部屋干し1時間	1時間(60分)	100分(106~77分)
ためすすぎ	注水すすぎ	部屋干し設定なし	9分(9~1分)	50分(50~26分)
(ためまたは注水すすぎ1~3回)		部屋干し30分	30分	71分(71~47分)
		部屋干し1時間	1時間(60分)	101分(101~77分)
ためすすぎ	ためすすぎ	1分		27分
ためすすぎ	ためすすぎ	部屋干し設定なし	6分(9~1分)	59分(62~47分)
		部屋干し30分	30分	83分(86~71分)
		部屋干し1時間	1時間(60分)	110分(116~101分)
シャワーすすぎ	ためすすぎ	部屋干し設定なし	6分(9~1分)	46分(52~23分)
(ためまたは注水すすぎ1~3回)		部屋干し30分	30分	70分(76~47分)
		部屋干し1時間	1時間(60分)	100分(106~77分)
ためすすぎ	ためすすぎ	30分		193分

設定内容の変更について

- 「洗い」の行程が終わってしまうと変更できません。
- 給水開始から規定水位まで給水するまでの間は、変更できません。
- すすぎ内容については、ボタンを押すごとに内容が切り替わります。

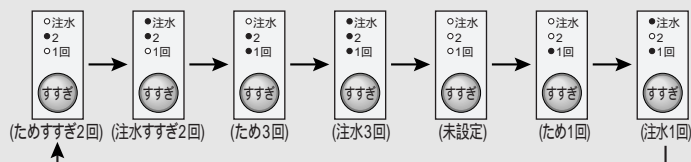

- 1回目のすすぎに風呂水を利用するときは、すすぎの内容が「ためすすぎ」になります。
- ソフト仕上剤を使用するときは、すすぎは2回までとしてください。(すすぎ3回を設定すると、すすぎ2回目でソフト仕上剤の効果が薄れます)

コースの切り替えについて

- スタートしたあとはコースの切り替えはできません。一度電源を切ってから行ってください。

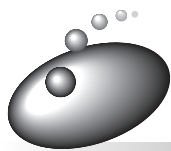

お洗濯コースの選びかた

洗濯物の種類	おすすめの全自動コース	おすすめの洗剤
汚れの多いもの 	えり、そで、くつ下などの がんこな汚れに	念入り 強めの水流で洗います。 25
一般の衣類 	ふだんのお洗濯に 出かけている間に洗いた いたいときや、夜間に洗っ て朝干したいときに	標準 洗濯物に適した内容で 自動的に洗います。 23 予約9時間後 お洗濯の終了時間を 9時間後に設定して 洗います。 36
ドライ、手洗い、表示の衣類 	ドライマーク表示のセー ター、ブラウスなどに	ドライ 回転水流でやさしく洗 います。(1.2kg以下) 29
大物 	掛ふとん、毛布に	ふとん ふとん水流でやさしく 洗います。 (シングルふとん1.8kg以下) 33
洗濯物はいれない ください。	洗濯・脱水槽の お手入れに	槽洗浄 水をためて洗濯・脱水槽 の洗浄をします。 49

粉末合成洗剤
 (洗剤トレイに入れて
 ください)

液体洗剤
 (液体洗剤・漂白剤注入
 口に入れてください)

**ドライマーク
 衣類専用洗剤**
液体中性洗剤
 (液体洗剤・漂白剤注入
 口に入れてください)

液体洗剤
**羽毛などは
 液体中性洗剤**
 (液体洗剤・漂白剤注入
 口に入れてください)

**洗濯槽クリーナー
 塩素系漂白剤**
 65
 (洗濯・脱水槽に入れて
 ください)

洗剤トレイは「ドライ」「ふとん」コースでは使えません。

- 「お湯取」は前回選んだ内容を記憶しています。 18
- 「ドライ」「ふとん」コースは別売のお洗濯キャップ「MO-F77」が必要です。 65
- 液体洗剤、漂白剤、ソフト仕上剤をご使用になるときは 14
- 石けん(天然油脂)をご使用になるときは 15
- 「予約9時間後」コースの洗濯行程は、「標準」コースと同じ内容です。



「標準」コース

水、電気、時間を節約して洗う

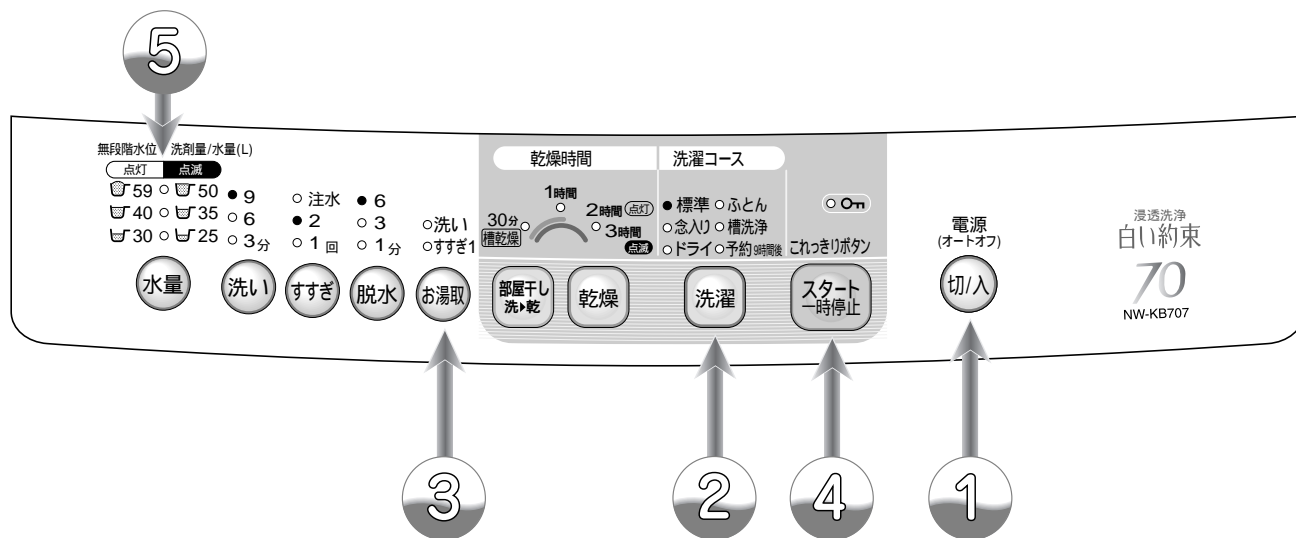

① 洗濯物を入れ、電源ボタン **切入** を押して、電源を入れる

「標準」が点灯しているときは ③ へ

② 洗濯ボタン **洗濯** を押して、「標準」を選ぶ

お湯取をすでに設定しているか、風呂水を利用しないときはお湯取のランプを確認して ④ へ

③ お湯取ボタン **お湯取** を押して、希望のお湯取行程を点灯させる

④ スタートボタン **スタート一時停止** を押す

⑤ 洗剤量(目安)に従って、洗剤トレイに洗剤を入れ、ふたを閉める

洗濯運転終了 (ブザーでお知らせします)

●ブザーが鳴り終わったら、自動的に電源が切れます。(オートオフ機能 59)

- 洗濯ボタンを押すごとにランプの点灯位置が移動します。
- 部屋干しボタンを押して、部屋干し運転(30分、1時間)を設定することができます。 38

- お湯取の設定は次回へ記憶されます。
- お湯取の設定のしかたは 18

- かくはん翼が回転して洗濯量を感じし、洗剤量を表示します。 12
- 洗剤量と水量を表示した後、洗剤などの投入のために約1分間待ちます。(この間に水量ボタンを押すと待たずに運転を開始します。)
- ふたを閉めたあとは、洗剤を溶かし洗濯物の質を検知するため、低い水位と規定水位でセンシングします。洗濯内容を決めるためです。





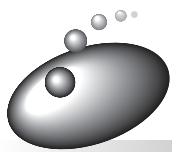

使用する洗剤：粉末合成洗剤
：液体洗剤

- 洗剤の入れかたについては 13 ~ 15

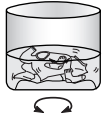
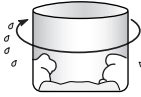

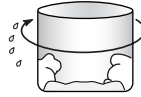
「標準」コース(続き)

「標準」コースの洗濯動作

洗剤溶かし	洗 い	1回目のすすぎ	2回目のすすぎ	脱 水
約1分	かくはん 	(回転シャワーすすぎ)  排水して脱水します ↓  洗濯・脱水槽をゆっくり回転しながら給水します 1回目のすすぎに風呂水を利用するときは、すすぎの内容が「ためすすぎ」になります。	(ためすすぎ)  排水して脱水します ↓  規定水位まで給水し、かくはんします ↓  バランスかくはんします	排水して脱水します 

液体洗剤、ソフト仕上剤、漂白剤をお使いになるとき  14

ふたが開いていると、洗濯動作をしませんので、閉めてください。

1回目のすすぎに風呂水を利用するときは、すすぎの内容が「ためすすぎ」になります。

軽い汚れの場合、洗剤は通常の半分程度が適当です。

石けん(天然油脂)をお使いになるとき  15

お願い

- 化せん、ポリエステルなど薄手の衣類は軽いため、水位が低くなることがあります。大物や厚手のものを先に入れてください。
- 水量が少ないと気になるときは、一時停止し、水量ボタンでお好みの水量に変更してください。  41
- つけおき洗いや風呂水をご使用の場合は、最低水位(約25L)以上の水を洗濯・脱水槽に入れてください。あらかじめ最低水位(約25L)未満の水が入っている場合には、スタート後に排水してから給水します。
- 吸気窓は閉めて運転してください。

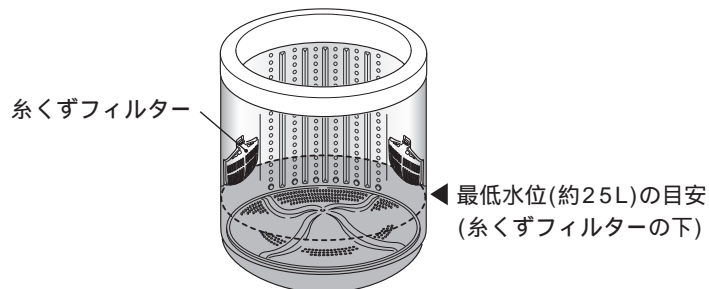

注水すすぎについて

- 「注水すすぎ」を設定した場合、水漏れを防ぐためにセンサーが異常水位を感知し、注水を途中で停止する場合があります。排水口や排水ホースの詰まりがないか点検してください。



「念入り」コース

がんこな部分汚れを
強めの水流で洗う

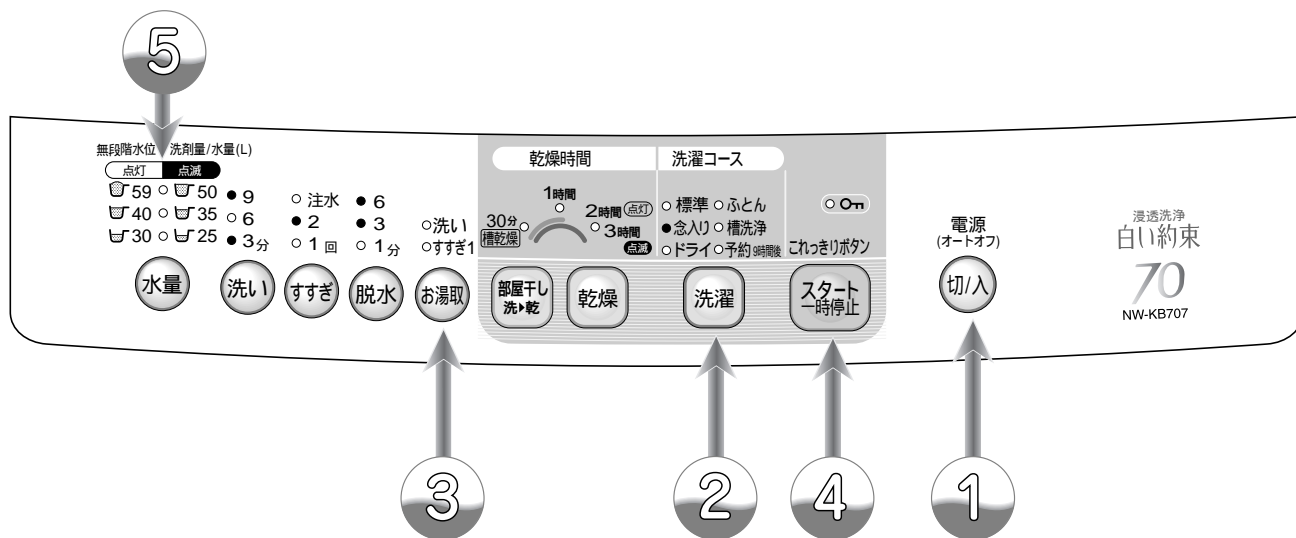

① 洗濯物を入れ、電源ボタン **電源** を押して、電源を入れる

「念入り」が点灯しているときは ③ へ

② 洗濯ボタン **洗濯** を押して、「念入り」を選ぶ

お湯取をすでに設定しているか、風呂水を利用しないときはお湯取のランプを確認して ④ へ

③ お湯取ボタン **お湯取** を押して、希望のお湯取行程を点灯させる

④ スタートボタン **スタート一時停止** を押す

⑤ 洗剤量(目安)に従って、洗剤トレイに洗剤を入れ、ふたを閉める

洗濯運転終了 (ブザーでお知らせします)

- ブザーが鳴り終わったら、自動的に電源が切れます。(オートオフ機能 59)

- 洗濯ボタンを押すごとにランプの点灯位置が移動します。
- 部屋干しボタンを押して、部屋干し運転(30分、1時間)を設定することができます。 38

- お湯取の設定は次回へ記憶されます。
- お湯取の設定のしかたは 18

- かくはん翼が回転して洗濯量を感じし、洗剤量を表示します。 12
- 洗剤量と水量を表示した後、洗剤などの投入のために約1分間待ちます。(この間に水量ボタンを押すと待たずに運転を開始します。)
- ふたを閉めたあとは、洗剤を溶かし洗濯物の質を検知するため、低い水位と規定水位でセンシングします。洗濯内容を決めるためです。

使用する洗剤：粉末合成洗剤
：液体洗剤

- 洗剤の入れかたについては 13 ~ 15

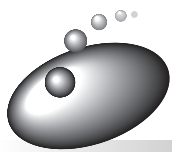

「念入り」コース(続き)

「念入り」コースの洗濯動作

洗剤溶かし	洗 い	1回目のすすぎ	2回目のすすぎ	脱 水
約1分	かくはん 	(ためすすぎ) 排水して脱水します ↓ 規定水位まで給水し、かくはんします ↓ バランスかくはんします	(注水すすぎ) 排水して脱水します ↓ 規定水位まで給水したあと、かくはんしながら注水します ↓ 溢水口まで達すると溢水し、規定水位が低い場合は溢水しないこともあります	排水して脱水します

液体洗剤、ソフト仕上剤、漂白剤をお使いになるとき 14

ふたが開いていると、洗濯動作をしませんので、閉めてください。

石けん(天然油脂)をお使いになるとき 15

- お願い**
- 長時間衣類に付いていた汚れや黄ばみは、浸透洗浄でも落ちないことがありますので、前洗いや漂白剤をお試しください。
 - つけおき洗いや風呂水をご使用の場合は、最低水位(約25L)以上の水を洗濯・脱水槽に入れてください。あらかじめ最低水位(約25L)未満の水が入っている場合には、スタート後に排水してから給水します。 24
 - 水量が少なくて気になるときは、一時停止し、水量ボタンでお好みの水量に変更してください。 41
 - 吸気窓は閉めて運転してください。

ご注意 ● 傷みの気になる衣類は洗わないでください。(衣類を傷める恐れがあります)

注水すすぎについて

- 「注水すすぎ」を設定した場合、水漏れを防ぐためにセンサーが異常水位を感知し、注水を途中で停止する場合があります。排水口や排水ホースの詰まりがないか点検してください。

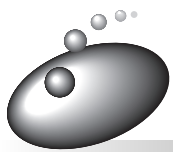

お洗濯キャップを使う

お洗濯キャップ(MO-F77)は別売り部品です。👉 65

⚠️ 注意



お洗濯キャップは正しく取り付ける

- お洗濯キャップの飛び出しによりけがをしたり、本体が破損する恐れがあります。

お洗濯キャップ取り付け時には、洗濯物を本体にはさみ込まない

- 洗濯物を傷めたり、本体を破損する恐れがあります。

お洗濯キャップの取り付けかた

- 1 お洗濯キャップの文字面を上にして、図のように曲げ、奥側を先に洗濯・脱水槽に入れる。



お洗濯キャップの凹部と洗濯・脱水槽の凸部(プラスチック)を合わせてからセットしてください。

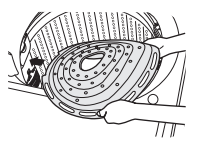

- 2
 - ① お洗濯キャップ手前部を押して、全体を洗濯・脱水槽の中に入れる。
 - ② お洗濯キャップ全体を強く下側に押し、水平にする。(バランスリングの下にセットする)

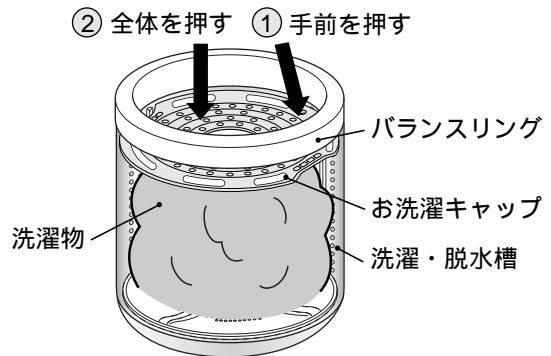

お洗濯キャップの高さ位置を合わせる

「ドライ」コースの場合

- 洗濯・脱水槽にセット位置の目安(全周に16個の凸部)を設けていますので、凸部の下側にお洗濯キャップをセットしてください。
- ブラウスなど薄手のものを洗う場合は、タオルなどを入れて、洗濯物の高さを調整し、脱水時に片寄らないようにしてください。

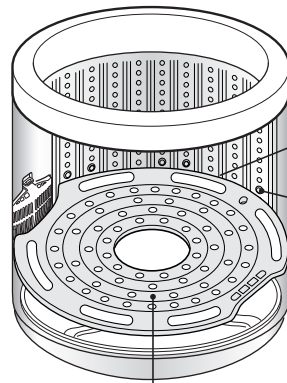

使用する水位	洗える量
35 ~ 25 L	1.2kgまで

目安凸マーク

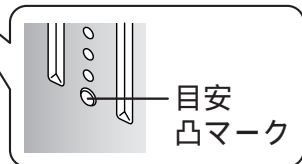

お洗濯キャップ

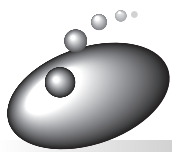

お洗濯キャップを使う(続き)

「ふとん」コースの場合

お洗濯キャップを洗濯・脱水槽の中に入れ、中央リング部を持って、バランスリングのすぐ下まで引き上げます。

- 洗濯物をはさみ込まないように注意してください。

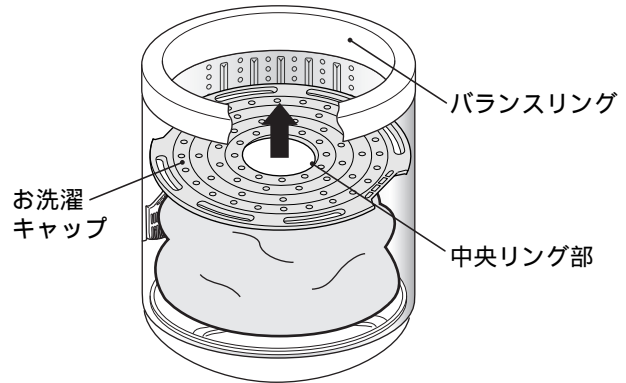

お洗濯キャップの取り外しかた

- 1 お洗濯キャップの手前側を押し下げる。

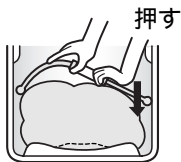

- 2 中央リング部を図のように持ち、矢印の方向に曲げる。



- 3 そのまま手前に引くように持ち上げる。



⚠ 注意



お洗濯キャップ(別売り)は斜めに取り付けない。また、「ふとん」「ドライ」コース以外では使用しない

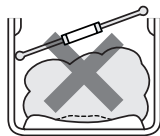

- 水の飛びはねやお洗濯キャップの飛び出しによりけがをしたり、本体が破損する恐れがあります。
- 「ふとん」「ドライ」コース以外では、かくはん翼が回るため、お洗濯キャップが外れる恐れがあります。

👉 お願い

- 「お洗濯キャップ」保存時には変形しないようにしてください。
保存について 👉 57
- 「お洗濯キャップ」は消耗品ですので、破損した場合はお近くの販売店でお買い求めください。
別売り部品 👉 65



「ドライ」コース

ドライマーク表示の衣類を洗う

お洗濯を始める前に

「ドライ」コースでお洗濯するときは、別売りの「お洗濯キャップ(MO-F77)」が必要です。👉 65

⚠️ 注意



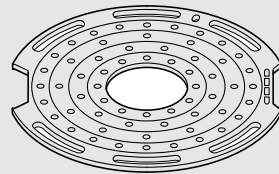

お洗濯キャップを取り付ける

- 洗濯物を傷めたり、本体が破損する恐れがあります。



お洗濯キャップの取り付け・取り外しかたについて👉 27、28

「ドライ」コースは、かくはん翼を回転させず、洗濯・脱水槽を回す槽回転水流で、表示のデリケートな衣類や、表示のドライマーク衣類をやさしく洗い上げるコースです。

- 素材によっては洗えないものもあります。
- 衣類に力をかけない洗いかたをしますので、脂汚れや泥汚れ、シミなどは前処理をしてください。

洗えるもの、洗えないものの確認

洗えるもの

衣類の取扱い絵表示



表示があるもの

または



表示があるもの

- セーター、カーディガン(ウール、アンゴラ、カシミアなど)
- スラックス、スカート
- ブラウス、シャツ、ワンピース(絹、麻など)
- 学生服、セーラー服

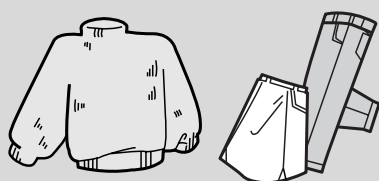

表示があっても、洗えないものがあります。

右の「洗えないもの」を参照してください。

洗えないもの

- 皮革毛皮製品、皮革装飾品
- レーヨン、キュプラおよびその混紡品
 - ・縮んだり、型くずれしたり、変色する場合があります。
- ネクタイ、スーツ、コート
 - ・縮んだり、型くずれしたり、変色する場合があります
- 絹の衣類
 - ・縮んだり、型くずれしたり、変色する場合があります。
- 装飾物(羽、毛皮など)のついた衣類
- 和服、和装小物
- 洗濯絵表示  のもの
- ウールなどで強くよじった糸(強撚糸)を使用したもの(特に織り柄)
- コーティング加工、樹脂加工、エンボス加工をしたもの
- ベルベット、純毛の毛布、ロングパイル(毛足10mm以上)の毛布、カーペットカバー
- 取扱絵表示、素材表示のないもの
- 色落ちしやすいもの
- 防水性製品(👉 7)
- 裏面にゴムが付いているマット類、厚手または毛足の長いマット類(玄関マット、カーペット、ラグマット、敷物など)
 - ・衣類が片寄りやすく、本体の故障の原因になる恐れがあります。
- ペットの毛が付着した衣類・敷物など
 - ・毛が配管や循環経路に詰まり、故障の原因になる恐れがあります。
- 座布団や枕、布団、クッションなどの詰めものにわたやウレタン(スポンジ類)を使ったもの
- 靴(スニーカーなど)

いつものお洗濯

お願い

●上記以外の衣類については、衣類の取扱絵表示や洗剤の表示に従ってください。

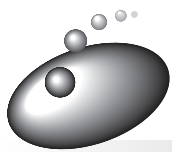

「ドライ」コース(続き)

お洗濯物の準備

衣類の準備

- しみやひどい汚れは早めに処理してください。時間がたつと落ちにくくなりますので、お洗濯前に部分洗いをして処理をしておくより効果的です。
- ボタンやしゅうがついている衣類は裏返にしてください。
- ボタンやファスナーは閉めてください。

色落ちの確認

- 色落ちしそうな衣類は、あらかじめ、色落ちの確認をしてください。白いタオルに洗剤液を含ませ、衣類の目立たない部分に強く押し当ててタオルに色移りしないか確認してください。色落ちがあった場合は、お洗濯しないでください。
- 色落ちしやすい衣類(スカーフ、外国製の衣類など)は十分に注意してください。

脂汚れ、しみを落ちやすくする

えり、そでの脂汚れ

- えり、そで、すそやポケット回りの汚れは、洗剤の原液をつけて、ブラシで一定方向にこすってください。



しみ

- 裏にタオルを当て、洗剤の原液をつけてブラシで軽くたたいて落します。

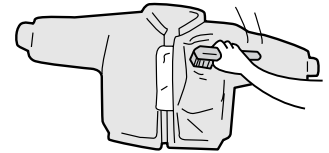

しみの抜きかたワンポイント

- 1 万一、衣類にしみがついた場合は、「3倍程度の洗濯液でつけおき洗い」をしてください。上記対応でシミが抜けないときは、下記のように市販の漂白剤をご使用ください。
- 2 漂白剤は、酸化型と還元型とに分けられ、さらに酸化型は塩素系と酸素系に分けられます。各々、下記のような特徴があり、使えるものと使えないものがありますので、ご使用前に漂白剤の容器に表示してある注意書きをよくご覧になり、正しくご使用ください。

酸化型

(1)塩素系(ハイター) :

漂白力、殺菌力はもっとも強いのですが、色物や毛・絹には使えません。

(2)酸素系(ワイドハイター、カラーブライト) :



色・柄物に使えますが、粉末の場合は毛・絹には使えません。

還元型(ハイドロハイター)

水中の鉄分で黄ばんだり、さびがついたりしたときや、塩素系漂白剤のためにワイシャツの襟の芯地が黄変したときに使います。色・柄物には使えません。

使用する洗剤について

使用する洗剤について

- 衣類の取扱い表示が  表示のものは、ドライマーク衣類専用の洗剤(液体)を使用してください。
-  表示のあるものは、中性洗剤(液体)も使用できます。
- 使用量は洗剤の表示に従ってください。
- 液体洗剤以外は使わないでください。

洗濯後、縮みが大きくなった場合のことを考えて、元の形に修正するために洗濯前の型紙を取っておくと便利です。

お洗濯のしかた

- 洗濯容量は約1.2kgです。
- 液体(中性)洗剤を使用してください。
- 風呂水の使用はできません。
- お洗濯キャップを使用してください。

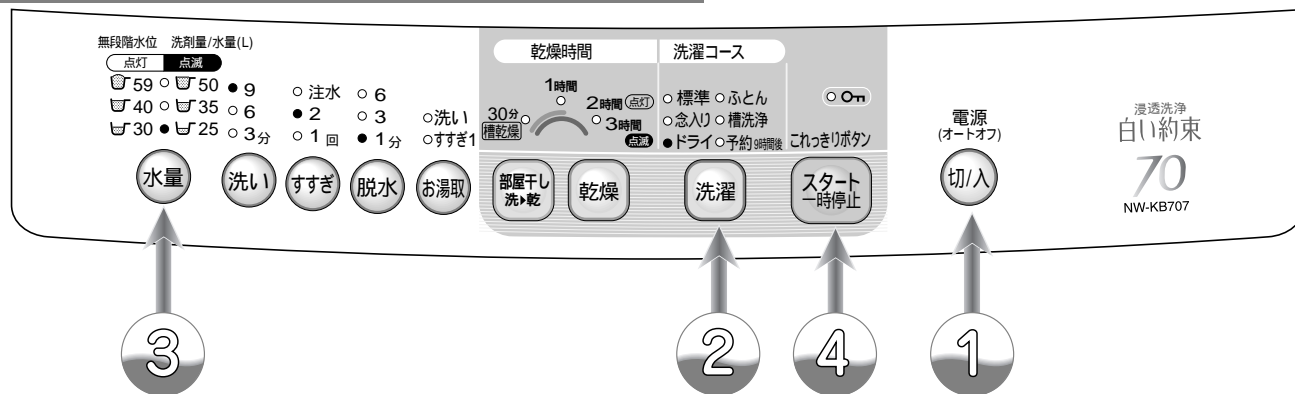

洗剤トレイは使用できません

準備を行う 30

- 1 洗濯物を入れ、お洗濯キャップをセットし、電源ボタン(切/入)を押して、電源を入れる
- 2 洗濯ボタン(洗濯)を押して、「ドライ」を選ぶ
- 3 水量ボタン(水量)を押して水量(25 ~ 35L)を選び、液体洗剤を入れ、ふたを閉める
(洗剂量目安は表示されません)
- 4 スタートボタン(スタート一時停止)を押す



洗濯運転終了 (ブザーでお知らせします)

- ブザーが鳴り終わったら、自動的に電源が切れます。
(オートオフ機能 59)

- 洗濯物は洗濯・脱水槽いっばいに均一に広がるように、きちんとたたんでから入れて、お洗濯キャップで押さえてください。
- * 脱水時の片寄りや、形くずれを防ぐためです。
- お洗濯キャップのセットのしかたは 27
- 洗濯ボタンを押すごとにランプの点灯位置が移動します。

- 水量は自動的に「30L」になります。洗濯物の量に合わせ「25L」~「35L」まで切り替えられます。
- 水量ボタン以外は受け付けません。

- あらかじめ洗濯・脱水槽に水が入っている場合には、スタート後に約5L排水してから給水します。

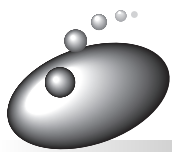

「ドライ」コース(続き)

「ドライ」コースの洗濯動作

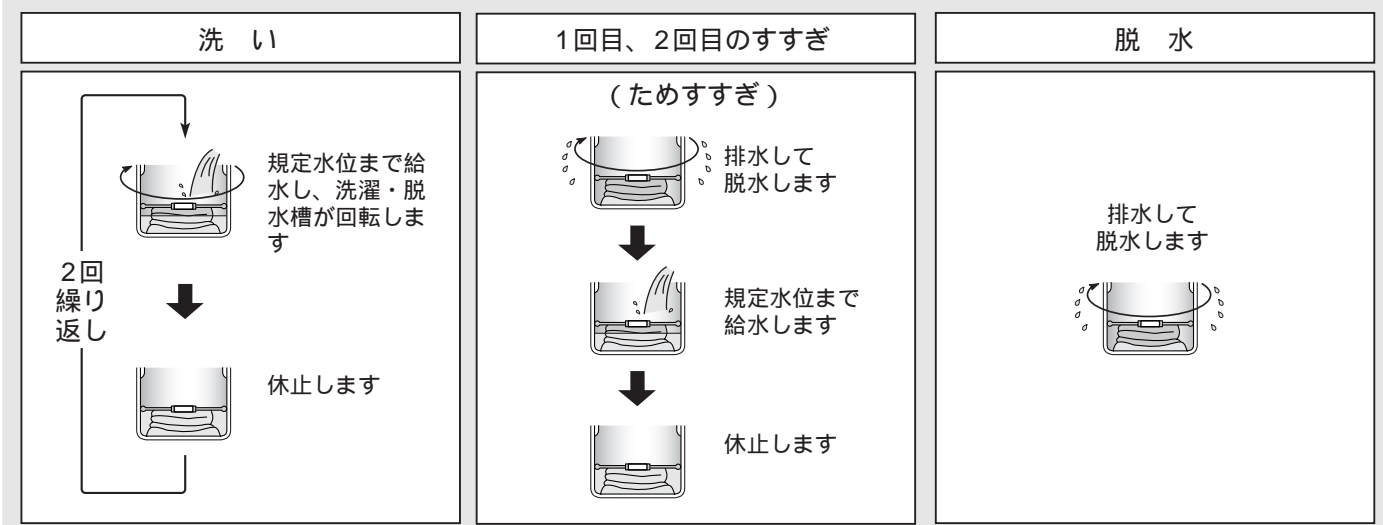

お願い ● 吸気窓は閉めて運転してください。

お洗濯が終わったら

干しかた

- ウール、アンゴラ、カシミアなどのセーターは、形を整えて日陰で平干しにします。
- 風呂のふたなどを使って平干しにすると形くずれが防げます。

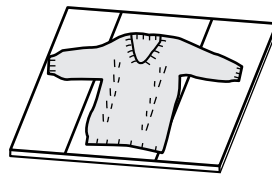

- ブラウスやワンピースは形を整えて日陰でハンガーに干します。

仕上げ(縮み、形くずれの直しかた)

- スチームアイロンを軽く浮かせてスチームをかけ、形を整えます。

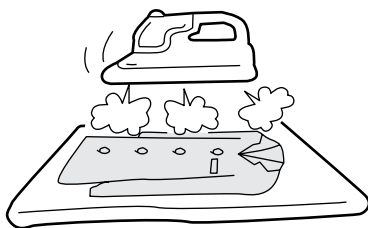

- スチームをたっぷりあてたあと、型紙に合わせて元の形までのばし、形を整えます。

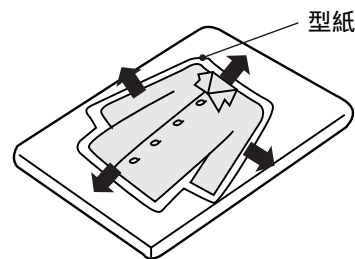
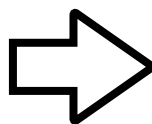

- 「ドライ」コースでの部屋干し設定はできません。
- 別売りのお洗濯キャップMO-F77(☞ 65)をご使用ください。
- お湯や風呂の残り湯は使用しないでください。
衣類の縮みが大きくなったり、入浴剤の色が移る恐れがあるので、水を使用してください。
- 洗剤は適正な量を使用してください。
多すぎるとすすぎが不十分になり、衣類を傷める原因になります。



お洗濯を始める前に

洗濯・脱水槽が回転する「ふとん水流」でふとんに無理な力を加えないで、掛けふとんや毛布をやさしく洗い上げます。

「ふとん」コースでお洗濯するときは、別売りの「お洗濯キャップ(MO-F77)」が必要です。👉 65

⚠️ 注意



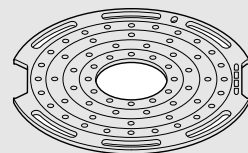

お洗濯キャップを取り付ける
●洗濯物を傷めたり、本体が破損する恐れがあります。



お洗濯キャップの取り付け・取り外しかたについて 👉 27、28

洗濯できる掛ふとん

- 詰めもの素材が化繊(ポリエステル)のふとん
掛ふとん (シングルサイズ 幅150cm×長さ210cm以下、詰めものの重さ1.8kg以下のもの)
肌掛ふとん(ダブルサイズ 幅190cm×長さ210cm以下、詰めものの重さ1.8kg以下のもの)
- 詰めもの素材が羽毛の掛ふとんで 、 表示のあるもの
(例：肌掛ふとん 詰めものの重さ0.5kgなど)



📌 ご注意

- 詰めもの素材が羊毛のものや、カバー材質が絹のものは洗わないでください。

洗濯できる毛布

-  と表示されている毛布。
- アクリル、またはポリエステルのマイヤー毛布、タフト毛布、織毛布
(幅180cm×長さ230cm以下、1枚の重さが4.2kg以下)
- 電気毛布については、電気毛布の取扱説明書に従って洗濯してください。

その他洗濯できるもの

-  表示のベッドパット
-  表示のまくら、クッション(詰めもの素材が化繊(ポリエステル)のもの)

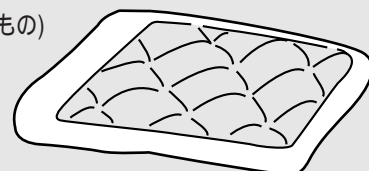

いつものお洗濯

掛ふとん・毛布の入れかた

- 1 掛ふとん、毛布の角から、洗濯・脱水槽に少しずつ入れます。



- 2 掛ふとんは中の空気を追い出すように、少しずつ入れます。



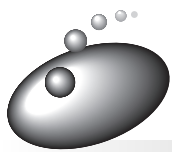

「ふとん」コース(続き)

お洗濯のしかた

- 洗濯容量は掛ふとんは約1.8kgです。
毛布は 約4.2kgです。
- お洗濯キャップを使用してください。
- 液体(中性)洗剤を使用してください。

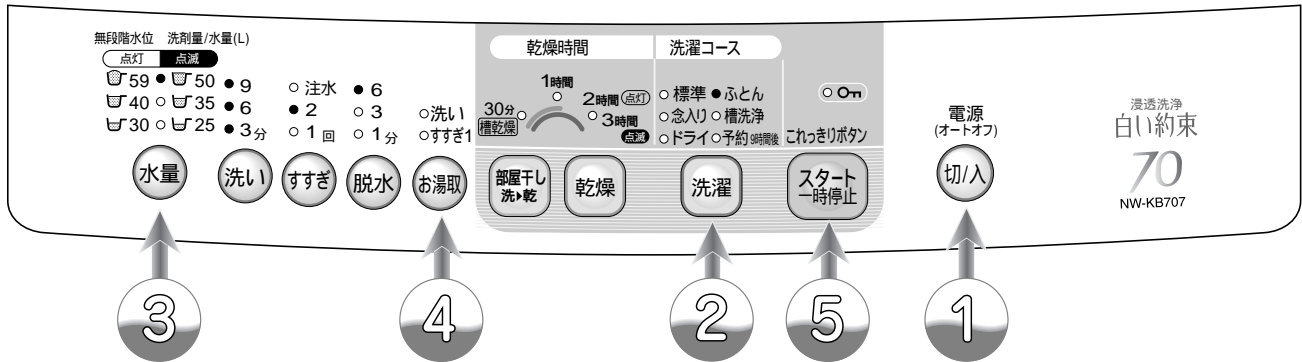

洗剤トレイは使用できません

準備を行う 33

- ① 洗濯物を入れ、お洗濯キャップをセットし、電源ボタン(切/入)を押して、電源を入れる
- ② 洗濯ボタン(洗濯)を押して、「ふとん」を選ぶ
- ③ 水量ボタン(水量)を押して水量59~25Lを選び、液体洗剤を入れ、ふたを閉める
(洗剂量目安は表示されません)
お湯取をすでに設定しているか、風呂水を利用しないときはお湯取のランプを確認して⑤へ
- ④ お湯取ボタン(お湯取)を押して、希望のお湯取行程を点灯させる
- ⑤ スタートボタン(スタート一時停止)を押す

洗濯運転終了 (ブザーでお知らせします)

- ブザーが鳴り終わったら、自動的に電源が切れます。(オートオフ機能 59)

- 掛ふとん、または毛布を洗濯・脱水槽に入れ、お洗濯キャップをセットする。
- お洗濯キャップのセットのしかたは 27
- 洗濯ボタンを押すごとにランプの点灯位置が移動します。
- 部屋干しボタンを押して、部屋干し運転(30分、1時間)を設定することができます。 38

使用する洗剤：液体洗剤
：液体中性洗剤

- 給水中に洗濯・脱水槽が回るので、ふたは閉めてください。
- 水量は自動的に「59L」になります。洗濯物の量に合わせ「59L」~「25L」まで切り替えられます。
- 粉末合成洗剤をご使用になると、溶け残る場合があります。
- お湯取の設定は次回へ記憶されます。
- お湯取の設定のしかたは 18
- 脱水時間と水量は変更できます。(洗い、すすぎは変更できません)
- あらかじめ洗濯・脱水槽に水が入っている場合には、スタート後に約5L排水してから給水します。

「ふとん」コースの洗濯動作

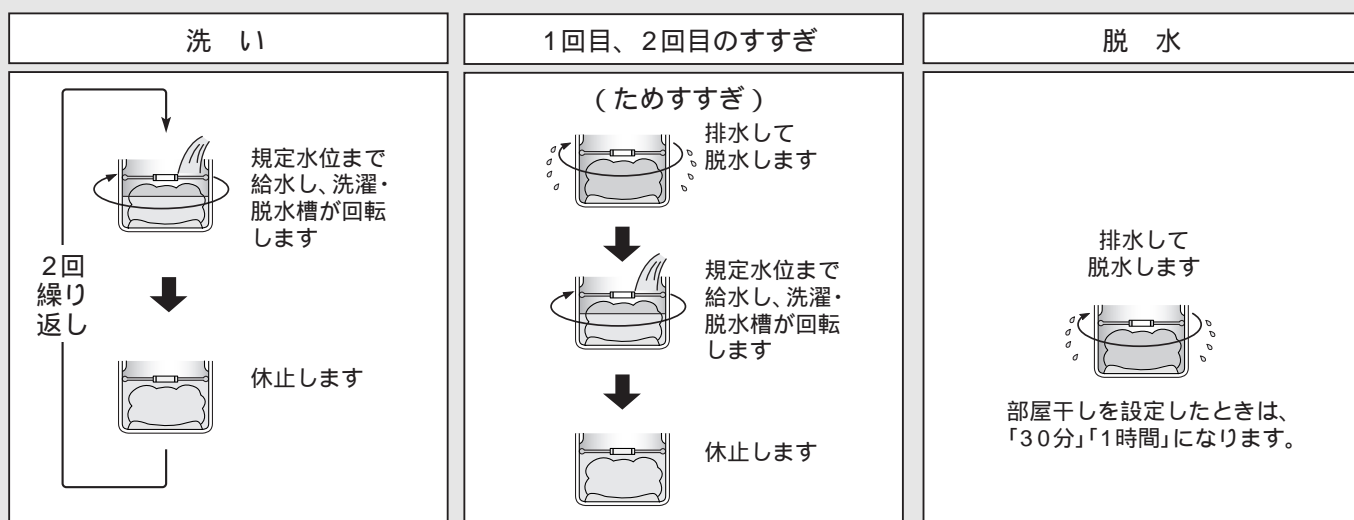

●洗濯・脱水槽がゆっくり回転する「ふとん水流」でやさしく洗います。

お願い ●吸気窓は閉めて運転してください。

お洗濯が終わったら

取り出しかた

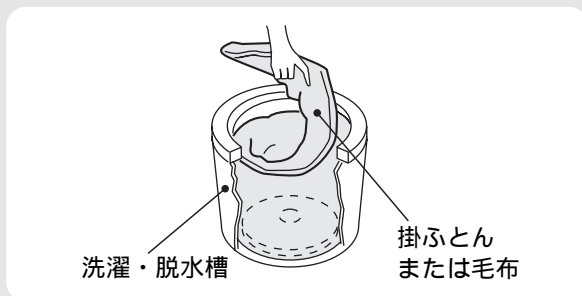

●入れたときと逆に少しずつ引き上げます。

風通しのよいところで自然乾燥させます。
(掛ふとんの場合は、晴天の日で約4時間かかります)

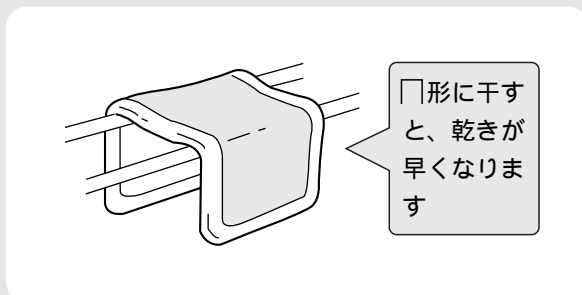

掛ふとんは時々裏返すと乾燥がより効果的です。また、時々中の詰めものをつまんでほぐすと、ふっくら仕上がります。羽毛の掛ふとんは、詰めものの片寄りをほぐしてから干すとふっくら仕上がります。(羽毛の変質と側地の傷みを防ぐため、シーツなどを上に掛けて干してください)毛布は湿っているうちに、ブラシで一方に毛並みをそろえると、きれいに仕上がります。

- 別売りのお洗濯キャップMO-F77(👉 65)をご使用ください。
- 掛ふとんのえり口など汚れのひどい部分は、あらかじめ液体洗剤などの高濃度の洗剤で汚れを落としてください。

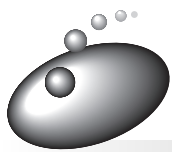

「予約9時間後」コース

予約運転(タイマー)を使って洗う

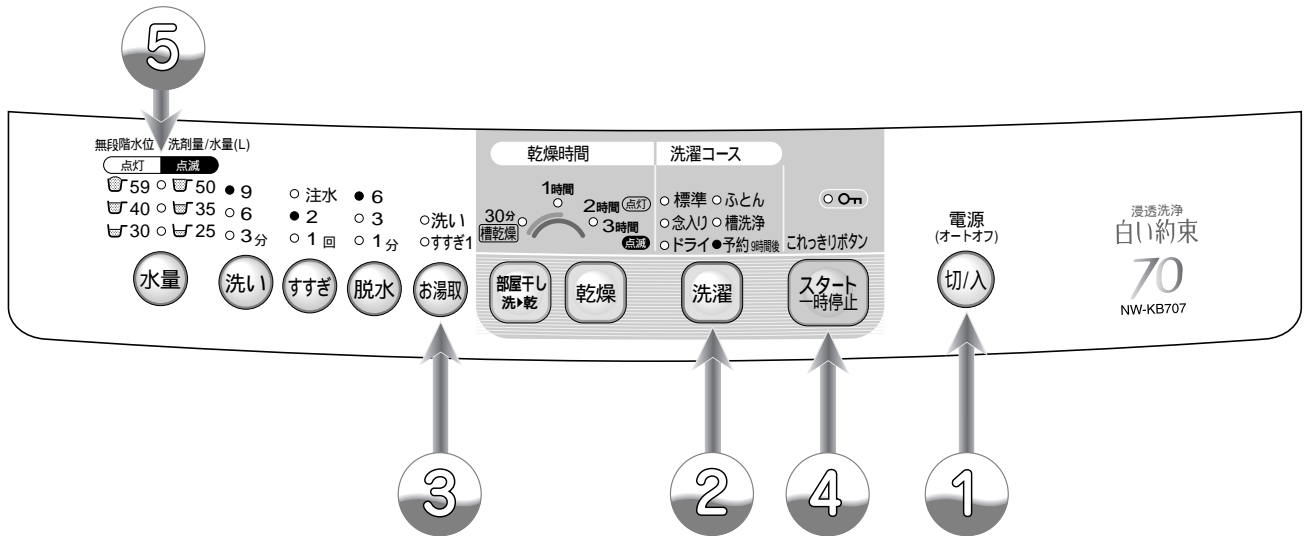

① 洗濯物を入れ、電源ボタン **切/入** を押して、電源を入れる

② 洗濯ボタン **洗濯** を押して、「予約9時間後」を選ぶ

お湯取をすでに設定しているか、風呂水を利用しないときはお湯取のランプを確認して ④ へ

③ お湯取ボタン **お湯取** を押して、希望のお湯取行程を点灯させる

④ スタートボタン **スタート一時停止** を押す

⑤ 洗剤量(目安)に従って、洗剤トレイに洗剤を入れ、ふたを閉める



洗濯運転終了 (ブザーでお知らせします)

- ブザーが鳴り終わったら、自動的に電源が切れます。(オートオフ機能 59)

- 洗濯の終了時間を9時間後に設定して「標準」コースと同じ内容で洗います。

- 洗濯ボタンを押すごとにランプの点灯位置が移動します。
- 部屋干しボタンを押して、部屋干し運転(30分、1時間)を設定することができます。 38

- お湯取の設定は次回へ記憶されます。
- お湯取の設定のしかたは 18

- かくはん翼が回転して洗濯量を感じ、洗剤量を表示します。 12

使用する洗剤：粉末合成洗剤

- 洗剤の入れかたについては 13

こんなときには

予約内容の確認：洗濯 を押す。(押している間、予約内容を表示)

予約の取り消し：電源 切入 を切る。

予約の変更：電源 切入 を切り、初めからやり直す。

お願い ● 吸気窓は閉めて運転してください。

ご注意 ● 予約運転のとき、液体洗剤はご使用できません。
(予約動作では排水弁が開き、液体洗剤、漂白剤が流れでてしまいます。)

- 予約運転のとき、色移りしやすい衣類は一緒にお洗濯しないでください。
- 電源プラグを抜いたり、停電したときは、予約運転は取り消されます。
- 洗濯物の量や質、給水量により仕上がり時間がずれることがあります。
- 衣類のしわ防止のため、洗濯が終わったらできるだけ早く干してください。
- 予約運転スタート後は、電源ボタン以外受け付けません。設定内容を変更したい場合は、電源を切り、初めからやり直してください。

注水すすぎについて

● 「注水すすぎ」を設定した場合、水漏れを防ぐためにセンサーが異常水位を感知し、注水を途中で停止する場合があります。排水口や排水ホースの詰まりがないか点検してください。

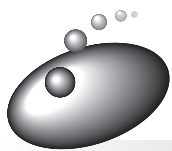

部屋干し設定のしかた

- 洗濯から続けて「30分」と「1時間」の脱水ができます。
衣類の水分を吹き飛ばして、衣類を乾きやすい状態に仕上げます。
「標準」「念入り」「予約9時間後」「ふとん」コースで設定できます。

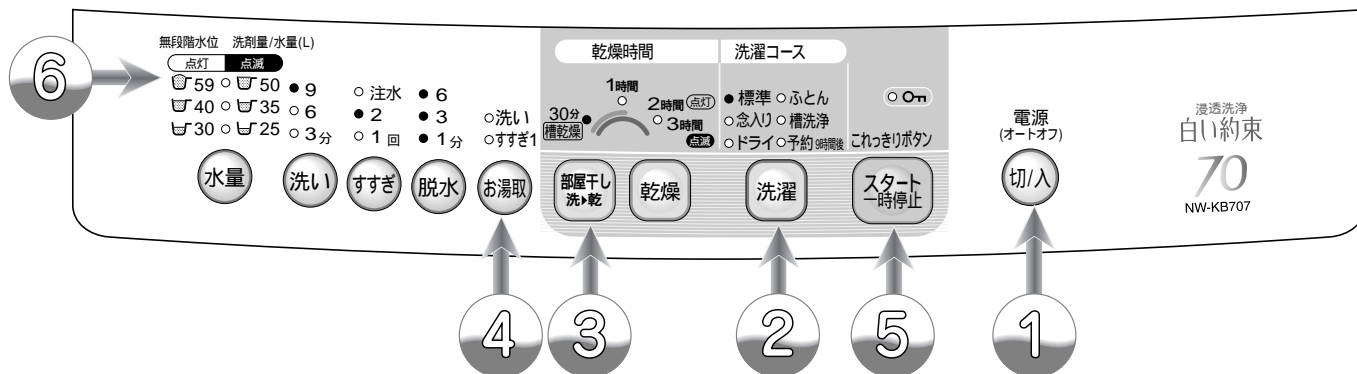

① 洗濯物を入れ、電源ボタン **切入** を押して、電源を入れる

② 洗濯ボタン **洗濯** を押して、希望のコースを選ぶ

③ 部屋干しボタン **部屋干し洗&乾** を押して、「30分」または「1時間」を選ぶ

お湯取をすでに設定しているか、風呂水を利用しないときはお湯取のランプを確認して ④ へ

④ お湯取ボタン **お湯取** を押して、希望のお湯取行程を点灯させる

「ふとん」コースを選んだ場合は、お洗濯キャップをセットして、液体洗剤・漂白剤注入口に洗剤を入れてください。

⑤ スタートボタン **スタート一時停止** を押す

⑥ 洗剤量(目安)に従って、洗剤トレイに洗剤を入れ、ふたを閉め、吸気窓を開ける

洗濯運転終了 (ブザーでお知らせします)

- ブザーが鳴り終わったら、自動的に電源が切れます。(オートオフ機能 59)

- 洗濯ボタンを押すごとにランプの点灯位置が移動します。
- 部屋干しボタンを押すごとに時間の設定が変わります。「30分 1時間 未設定」
- 部屋干しボタンを押すごとにランプの点灯位置が移動します。 39

- お湯取の設定は次回へ記憶されます。
- お湯取の設定のしかたは 18

- かくはん翼が回転して洗濯量を感じ、洗剤量を表示します。 12
- 洗剤量と水量を表示した後、洗剤などの投入のために約1分間待ちます。(この間に水量ボタンを押すと待たずに運転を開始します。)
- ふたを閉めたあとは、洗剤を溶かし洗濯物の質を検知するため、低い水位と規定水位でセンシング(かくはんして検知)します。洗濯内容を決めるためです。

使用する洗剤：粉末合成洗剤
：液体洗剤

- 洗剤の入れかたについては 13 ~ 15

部屋干しボタンの使いかた

部屋干しボタンを押す回数	ランプ表示 ●点灯 ※点滅	内 容	内 容
1 基準点 (8)		●洗濯のあと、脱水時間「30分」に設定	部屋干し設定時の脱水運転中は脱水のLEDランプが6 3 1の順に点灯します。
2		●洗濯のあと、脱水時間「1時間」に設定	
3		●部屋干し未設定	

部屋干しボタンを押したあとに洗濯ボタンを押すと、「部屋干し」は解除されます。

再度、部屋干しボタンを押すと、「部屋干し」が設定されます。

行程内容に脱水が設定されていないと、「部屋干し」は設定されません。

ふたが開いていると、洗濯動作をしませんので、閉めてください。

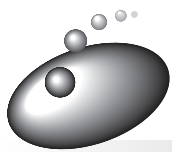

いろいろな設定でお洗濯する

水量・洗い・すすぎ・脱水のみを設定したり、それぞれを組み合わせることで運転することができます。(洗濯内容は記憶されません)

ご注意 ●「洗い→すすぎ→脱水」「洗い→脱水」以外の設定では、最終脱水終了後、衣類をほぐすかくはん動作は行いません。

お願い ●吸気窓は閉めて運転してください。

注水すすぎについて ●「注水すすぎ」を設定した場合、水漏れを防ぐためにセンサーが異常水位を感知し、注水を途中で停止する場合があります。排水口や排水ホースの詰まりがないか点検してください。

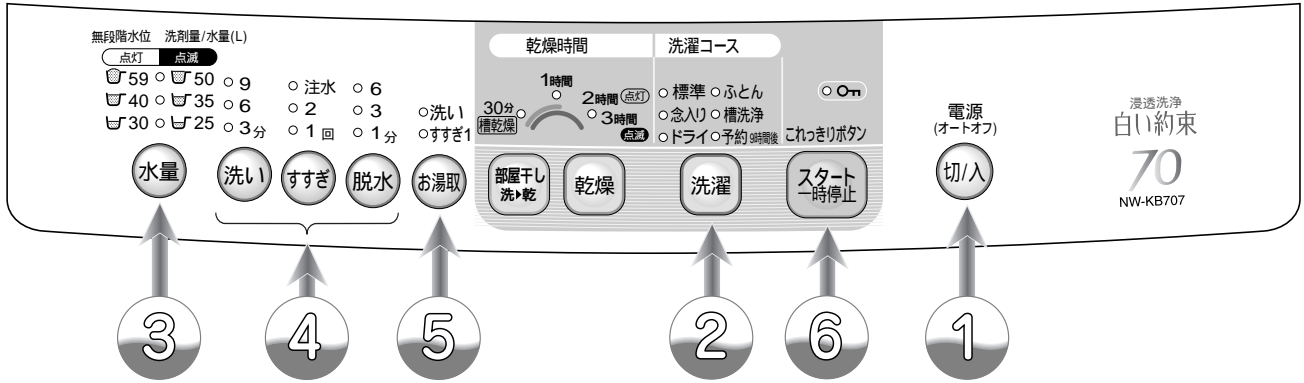

こんな場合に

1

2

3

4

お好みの内容でお洗濯するとき
洗い すすぎ 脱水

洗濯液を2度使う(再利用)とき
46
洗いのみ

洗濯・脱水槽に水をためたいとき
給水のみ

しわが気になる洗濯物を脱水しないとき
洗い すすぎ

どろ汚れ、ひどい汚れをあらかじめ落とすときや、水洗いするとき
洗い 脱水

別に洗った洗濯物をすすぎたいとき
すすぎのみ

洗った洗濯物をすすいで脱水したいとき
すすぎ 脱水

洗濯・脱水槽の水を排水したいときや、干す前に脱水したいとき
排水のみ、脱水のみ

電源



電源ボタンを押す



「標準」コースを選ぶ

水量

水量を選ぶ

水量の設定がないときは、センサーが自動的に決めます。

水量 水量を選ぶ

お好みの水量を選んでください。

水量

水量を選ぶ

水量の設定がないときは、センサーが自動的に決めます。

水量

水量を選ぶ

水量の設定がないときは、「59L」になります。

洗い

ボタンを押す

洗い

ボタンを押す

洗い

ボタンを押す

洗い

ボタンを押す

洗い

ボタンを押す

排水・脱水動作をしてからすすぎの給水を始めます。

排水のみは、脱水「1分」を選び、運転してください。

水量、洗い、すすぎ、脱水の設定のしかた（ボタンを押すごとに内容が切り替わります）

水量設定	(未設定) → (59L) → (25L) → (30L) → (35L) → (40L) → (50L)
洗い設定	(9分) → (12分) → (未設定) → (3分) → (6分)
すすぎ設定	(ためすすぎ2回) → (注すすぎ2回) → (ため3回) → (注3回) → (未設定) → (ため1回) → (注1回)
脱水設定	(6分) → (9分) → (未設定) → (1分) → (3分)

各ボタンで
内容を設定する

すすぎ → 脱水 →
 ボタンを押す ボタンを押す

すすぎ →
 ボタンを押す

「3分」を選んでください。
 3分間の運転後、水がたまった状態で停止します。

すすぎ →
 ボタンを押す

すすぎ → 脱水 →
 ボタンを押す ボタンを押す

すすぎ →
 ボタンを押す

すすぎ → 脱水 →
 ボタンを押す ボタンを押す

脱水 →
 ボタンを押す

5

6

お湯取

風呂水を使う行程を設定する

(風呂水を使わないときは⑥へ進む)

スタート一時停止

スタートボタンを押す

吸水については 18

終了
ブザーでお知らせします

- すすぎが注水すすぎになります。
- 洗いをしたあと、洗濯液は残ったまま停止します。
- 洗いすすぎをしたあと、すすぎ液は残ったまま停止します。
- すすぎをせずに洗いと脱水をします。
- すすぎをしたあと、すすぎ液は残ったまま停止します。
- すすぎ前に排水して脱水します。すすぎは注水すすぎになります。
- すすぎをせずに洗いと脱水を行います。

いつものお洗濯

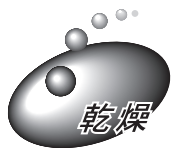

「乾燥」コース

衣類を乾きやすい状態にする

⚠ 注意



お洗濯キャップ(別売り)は使用しない

- お洗濯キャップの飛び出しによりけがをしたり、本体が破損する恐れがあります。

防水性のシートや衣類は、乾燥させない

- 洗濯物が傷んだり、脱水中に異常振動してけがをする恐れがあります。

乾燥を始める前に

ヒータを使わない省エネ乾燥方式です。

- 熱に弱い水着やウレタン素材が入った下着も乾燥できます。
- 温度が上がらないので、部屋の中がムシムシしません。

部屋干しした場合と同等な乾き具合に仕上げることができます。

- 乾きにくい綿製品を乾燥させるときには、別売りのドライマットをお使いください。(ドライマットの使いかたについては、同梱の「乾燥ガイド」をご覧ください。)

- 化繊3kg以下、化繊混紡2kg以下を3時間で乾燥できます。

「30分」「1時間」「2時間」「3時間」のいずれかに設定し、乾きに関係なく終了します。

- 衣類の量・種類、気温・湿度・室内の換気状態、季節や設定環境、ナノチタン消臭アレルオフフィルターの目詰まり(☞ 45)によって、乾き具合に差がでます。

- 乾きムラがあるときは、追加運転してください。

- 化繊混紡以外の種類の洗濯物では効果がありません。

洗濯・脱水槽内も乾燥させるので、洗濯槽の黒カビを抑えます。

(洗濯・脱水槽内だけを乾燥させる「槽乾燥」コースもあります ☞ 50)

乾燥できる洗濯物の量は化繊3kg以下、化繊混紡2kg以下です。

洗濯物の量が多すぎると、乾きムラが発生したり、シワつきが多くなります。

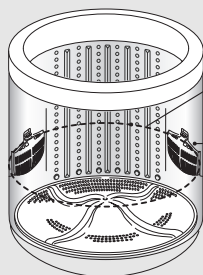

化繊3kg以下、化繊混紡2kg以下の目安

糸くずフィルターの上(脱水後の湿った衣類をほぐして入れたとき)

お願い

- 衣類を入れるときには、ほぐして入れてください。容量が多すぎたり、ほぐしかたがたりない場合、エラーがでることがあります。



一時停止し、衣類の量を減らし、衣類の片寄り、からみを修正後、スタートボタンを押してください。

2~3回行ってもエラーがでる場合は故障が考えられますので修理を依頼してください。

乾燥容量の目安



ワイシャツ
(混紡: 約200g)



ガードル
(ウレタン入り)
(化繊: 約200g)

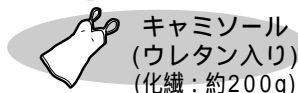

キャミソール
(ウレタン入り)
(化繊: 約200g)

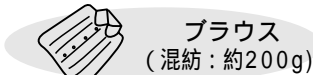

ブラウス
(混紡: 約200g)



ウォッシュブルシルク
(絹: 約200g)



パジャマ(上・下)
(混紡: 約500g)

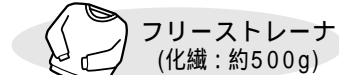

フリーストレーナー
(化繊: 約500g)



ジャージ上下
(化繊: 約700g)



作業着
(混紡: 約800g)

- ()内は1枚あたりの重さの目安です。洗濯物の種類、大きさ、厚さなどによって重さは変わります。
- 2kg以下でもかさばる衣類が多いときは、量を減らしてください。洗濯・脱水槽からはみだして、衣類を傷める恐れがあります。

乾燥できない衣類

- 「ドライ」コースで洗えないもの(☞ 29)
- 色落ちしやすい衣類
- 掛ふとん、毛布
- 取扱絵表示に☞がある衣類
- 型くずれしやすい衣類
- くつ
- のり付けした衣類
- 足ふきマット

乾燥のしかた

● 乾燥容量は化繊3kg以下、化繊混紡2kg以下です。

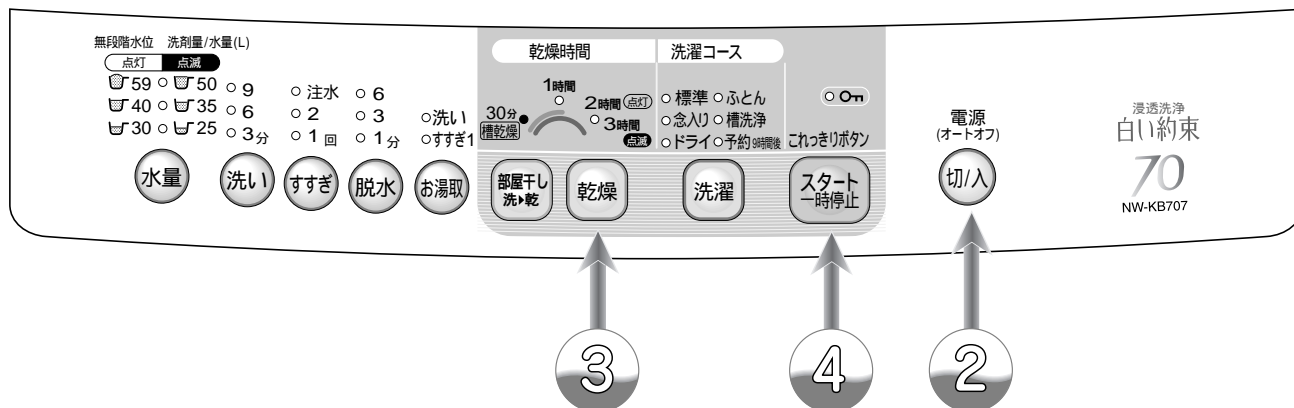

① 洗濯終了後、衣類を取り出し、ほぐして片寄らないように入れなおす

② ふたを閉め、吸気窓を開けて電源ボタン **切/入** を押して、電源を入れる

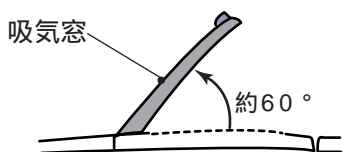

ご注意

- 吸気窓は約60°の位置まで開けてください。「カクッ」という感触があります。吸気窓を約60°以上は開けないでください。無理に開けると破損する恐れがあります。

③ 乾燥ボタン **乾燥** を押して、乾燥時間を選ぶ

「30分」「1時間」「2時間」「3時間」のいずれかに設定し、乾きに関係なく終了します。衣類の量・種類、気温・湿度、季節、設置環境によって乾燥不足になることがあります。乾きムラがあるときには追加運転してください。➡ 44

④ スタートボタン **スタート一時停止** を押す

乾燥運転終了 (ブザーでお知らせします)

- ブザーが鳴り終わったら、自動的に電源が切れます。(オートオフ機能 ➡ 59)

ご注意

- 洗濯・脱水槽内に水が溜っている場合は運転できません。一度水を排水してから行ってください。
- 乾燥時に吸気窓を開け忘れると乾燥不足になる場合があります。(汚れたときのお手入れは ➡ 45)

- 乾燥ボタンを押すごとに時間の設定が変わります。➡ 44 (30分 1時間 2時間 3時間)
- 設定時間は乾燥脱水を行なっている時間で、実際の運転時間は、ほぐし動作や衣類の片寄り修正により、5~30分程度長くなります。(設定時間により変わります)

「乾燥」コースの運転内容

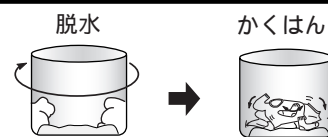

槽乾燥「30分」を設定した場合は、脱水のみとなります。

お願い

- 衣類を取り出すときは、本体を揺らさないようにしてください。(注水口から水滴がたれることがあります)

上手な乾燥

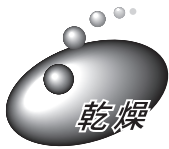

「乾燥」コース(続き)

乾燥時間の目安

単独衣類の場合(化繊3kg以下、化繊混紡2kg以下)

		3.0kg	2.0kg	1.0kg
ワイシャツ ポリエステル : 60% 綿 : 40%	フル乾燥	-	3時間	2時間
	仕上げ乾燥	-	2時間	1時間
ジャージ ポリエステル: 100%	フル乾燥	3時間	2時間	1時間
	仕上げ乾燥	2時間	1時間	1時間
パジャマ上・下 ポリエステル : 85% 綿 : 15%	フル乾燥	-	3時間	2時間
	仕上げ乾燥	-	2時間	1時間
フリーストレーナー ポリエステル: 100%	フル乾燥	3時間	2時間	1時間
	仕上げ乾燥	2時間	1時間	1時間
作業着 ポリエステル : 65% 綿 : 35%	フル乾燥	-	3時間	2時間
	仕上げ乾燥	-	2時間	1時間

組み合わせ衣類の場合(約2.0kg : 3時間)

例1 : 化繊1.4kg、混紡0.4kg組み合わせ

衣類	重量	乾燥時間
混紡	400g	150分
ワイシャツ	2枚	150分
化繊	200g	70分
ブラウス	1枚	70分
化繊	700g	60分
ジャージ上下		60分
化繊	500g	100分
フリース	1枚	100分

例2 : 化繊0.5kg、混紡1.5kg組み合わせ

衣類	重量	乾燥時間
混紡	600g	150分
ワイシャツ	3枚	150分
混紡	500g	180分
パジャマ上下		180分
混紡	400g(半そで)	180分
半袖作業着上		180分
化繊	300g(ジャージ上)	60分
ジャージ上	1枚	60分
化繊	200g	70分
ブラウス	1枚	70分

乾きムラがある場合は、追加乾燥してください

* 仕上げ乾燥 : 吊り干し後の生乾きや湿り気のある衣類を仕上げるコースです。

● 上表は目安ですので、衣類の種類に応じて時間を設定してください。

1. 裏地のある衣類は、長めに時間設定してください。
2. 混紡製品で綿の割合が多い場合は、衣類の量を少なくするか、運転時間を長く設定してください。
3. 風による乾燥のため、運転終了時の衣類は、季節や手の温度・設置条件により、感触が異なります。(乾燥していても、衣類の温度が低く、乾いていないと感じる場合があります)
4. ナノチタン消臭アレロフフィルターが目づまりしている場合は掃除してください。👉 45

乾燥時間の設定のしかた

「30分」設定 「1時間」設定 「2時間」設定 「3時間」設定

押すごとに設定が変わります。
(乾燥時間以外の表示は消灯します)

— ナノチタン消臭アレロフフィルター・吸気ネットのお手入れ —

- 1** 吸気窓を約60°の位置まで(「カクッ」という感触があります)開け、フィルターカバーを取り外す。
 ●吸気窓、吸気ネットが汚れたときは、柔らかい布でふき取る。

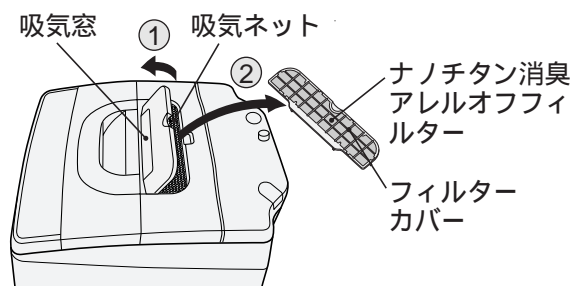

- 2** ナノチタン消臭アレロフフィルターが汚れたときは、フィルターカバー側より、掃除機で吸い取る。

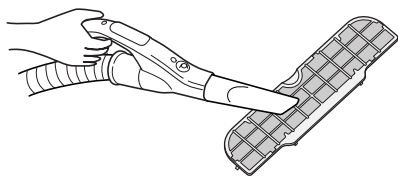

- 汚れがひどくなった場合には、ナノチタン消臭アレロフフィルターの交換をおすすめします。

- 3** フィルターカバーのつめ(6箇所)からナノチタン消臭アレロフフィルターをつまんで取り外す。
 ●フィルターカバーが汚れたときは、柔らかい布でふき取る。

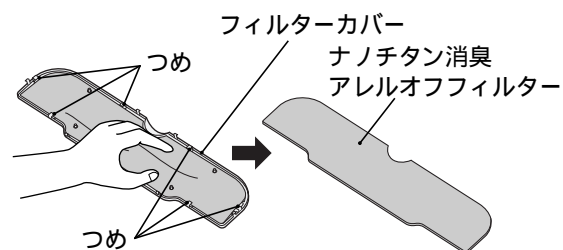

- 4** フィルターカバーにナノチタン消臭アレロフフィルターをセットする。

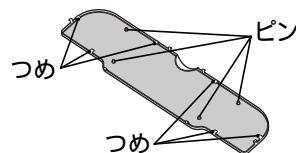

- お願い** ●ナノチタン消臭アレロフフィルターは、フィルターカバーのつめ(6箇所)、ピン(4箇所)にはさみ込むように取り付けてください。

- 5** 吸気ネットの上にフィルターカバーを取り付ける。

- お願い** ●フィルターカバーを正しく取り付けないと、乾燥時の消臭、花粉除去の効果が低下します。

- 6** 吸気窓を閉める。

- ご注意** ●ナノチタン消臭アレロフフィルターは水洗いをしないでください。(消臭、花粉除去の効果が低下します)
 ●ナノチタン消臭アレロフフィルターを掃除するときには、洗剤を使用しないでください。(フィルターが変色することがあります)

- お願い** ●ナノチタン消臭アレロフフィルターは消耗品です。👉 65
 紛失、破損したとき、汚れがひどくなったときは、販売店でお買い求めください。
 ナノチタン消臭アレロフフィルター(部品番号NW-7FY-007)

上手な
乾燥

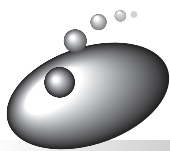

洗濯液を2度使う・洗濯のりを使う

洗濯液を2度使うとき

1 1回目は汚れの少ない洗濯物を「洗い」のみ行う。👉 40

- 水量に合わせて洗剤を入れます。



2 2回目は汚れの多い洗濯物を入れ、1回目の洗い液を利用して、お好みのコースで洗濯する。

- 洗濯物に応じた水量を設定します。👉 40 (水量を増した場合は、その分洗剤を追加してください。)



3 1回目に洗い終わった洗濯物を「すすぎ」「脱水」する。👉 40

- 1回目と同じ水量を設定します。

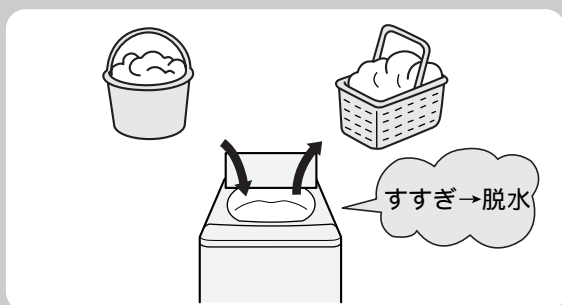

洗濯のりを使うとき

洗濯のりについて

化学合成のり(酢酸ビニール系、PVAC)と表示されているものに限りです。

- 上記以外ののりは、洗濯機の故障の原因となる恐れがありますので、成分表示をご確認ください。PVA(ポリビニルアルコール)は使用しないでください。衣類に吸着しにくくなり、十分なり付けができなくなる場合があります。

洗濯のりの量

洗濯のりに表示されている分量を目安にしてください。

のり付けできる量

1.2kg以下 👉 17

1 電源を入れ、洗濯コースの「標準」を選び、水量、洗いを設定し、スタートボタンを押す。「洗いのみ」の設定のしかた 👉 40

水量	洗い
25L	3分

2 給水が始まったら一時停止し、直接洗濯・脱水槽に洗濯のりを入れ、再度スタートボタンを押す。

3 洗濯のりが溶けたら電源を切り、のり付けしたい衣類を入れる。

4 再度電源を入れ、洗濯コースの「標準」を選び、水量、洗い、脱水を設定する。

「洗い 脱水」の設定のしかた 👉 40

<衣類の量が1.2kgの場合>

水量	洗い	すすぎ	脱水
40L	6分	設定なし	1分

- 水量は衣類の量に応じて調整してください。

5 ふたを閉め、スタートボタンを押す。

ご注意 ●のり付けした衣類は形を整えて吊り干し、または平干しします。「乾燥」コースで乾燥しないでください。

のり付けしたあとは

残った洗濯のりを流すため、洗濯・脱水槽を洗浄をしてください。

1 電源を入れ、「標準」コースを選ぶ。

2 水量、洗い、すすぎ、脱水を設定する。👉 40

水量	洗い	すすぎ	脱水
59L	6分	設定なし	1分

3 ふたを閉め、スタートボタンを押す。

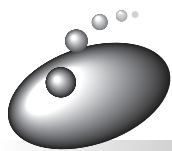

チャイルドロックについて

万一のけがやお子様などの安全のために洗いの給水開始前に、自動的にふたをロックします。

ふたを開けたいときは



を押す 運転動作が止まるとロックが解除します。

再スタートすると

回転給水、回転シャワーすすぎ、脱水中に再スタートした場合、すぐにふたがロックされ、 が点灯します。
洗い・すすぎのかくはん中に再スタートした場合、次の脱水開始時にふたがロックされ、 が点灯します。

いたずら防止モード

洗い・すすぎのかくはん中に一時停止し、再スタートしたあともすぐにふたがロックされるようになります。次の手順で行ってください。

1 ふたを閉め、電源ボタン を押す。

3 電源を切る。

2 を 3 秒以上押す。

- 設定完了「ピー」でお知らせします。チャイルドロック表示が点灯します。
- 設定を解除するときは、上記の操作をもう一度行ってください。
- 「ピッ」でお知らせし、設定を解除します。チャイルドロック表示が消灯します。

ご注意

- ふたを開けたままにしておくと異常報知します。

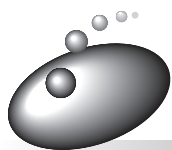

終了ブザー音を消したいときは

終了ブザーを消すことができます。次の手順で行ってください。

1 電源ボタン を押す。

2 を 3 秒以上押す。

- 設定完了「ピッ」「ピッ」「ピー」でお知らせします。

3 電源を切る。

- 設定を解除するときは、上記の操作をもう一度行ってください。
- 「ピッ」「ピッ」「ピッ」でお知らせし、設定を解除します。



操作ボタン受付音を変えたいときは

操作ボタン受付音は、音階設定音(初期設定)を単音に変更することができます。次の手順で行ってください。

1 電源ボタン を押す。

2 を 3 秒以上押すごとに、次のように切り替わります。

▶ 音階設定音 → 単音
(初期設定)

- 単音設定完了は「ピー」、音階設定音完了は「ピッ」でお知らせします。

3 電源を切る。

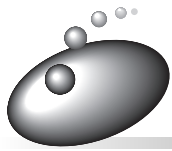

使用上のご注意

⚠ 警告



けがの恐れあり

- 脱水終了時、ふたのロックが解除されても洗濯・脱水槽が回っている場合は、ただちに使用を中止し、修理を依頼してください。

⚠ 注意



洗濯物は入れすぎない

- 衣類が洗濯・脱水槽からはみ出して破れたり、プラスチック部品の破損の原因になります。洗濯量については  17
- 洗濯時間が長くなったり、乾きムラになることがあります。

製品を誤動作や破損・故障させることなくお使いいただくために、次の注意事項をお守りください。



運転中は電源プラグを抜かない

- 故障の原因になりますので、一時停止あるいは電源を「切」にしてから、プラグを抜いてください。



連続運転に注意

- 手動設定で洗いを設定し、3サイクル以上運転すると、保護装置によりモーターの動作が止まる場合があります。
- 連続して運転する場合には、約30分以上間隔をあけてご使用ください。



テレビやラジオを近づけない

- テレビに線が入ったり、ラジオ・テレビの雑音の原因になります。



吸気窓を開けたまま、ふたの開閉をしない

- 破損の原因になります。



漂白剤を使用したときは、十分にすすぐ

- 洗濯時、漂白剤や次亜塩素酸ナトリウムなどの薬剤をご使用になったときは、十分(においが残らない程度)にすすいでから乾燥してください。洗濯物に漂白剤などが残っているまま乾燥すると、本体の寿命を縮めます。



鋭利な物でボタンを押さない

- 破損・故障の原因になります。



お手入れのしかた

洗濯・脱水槽のお手入れ(清潔に洗濯するために) ...槽洗浄コース

- 洗濯槽クリーナーは、直接洗濯・脱水槽に入れてください。
- 洗濯・脱水槽(ステンレス槽)は石けんカスやカビが付きにくくなっていますが、長期間使用すると、石けんカスが発生することがあります。
定期的なお手入れとして、2か月に一度を目安に洗濯・脱水槽を洗ってください。

定期的なお手入れ

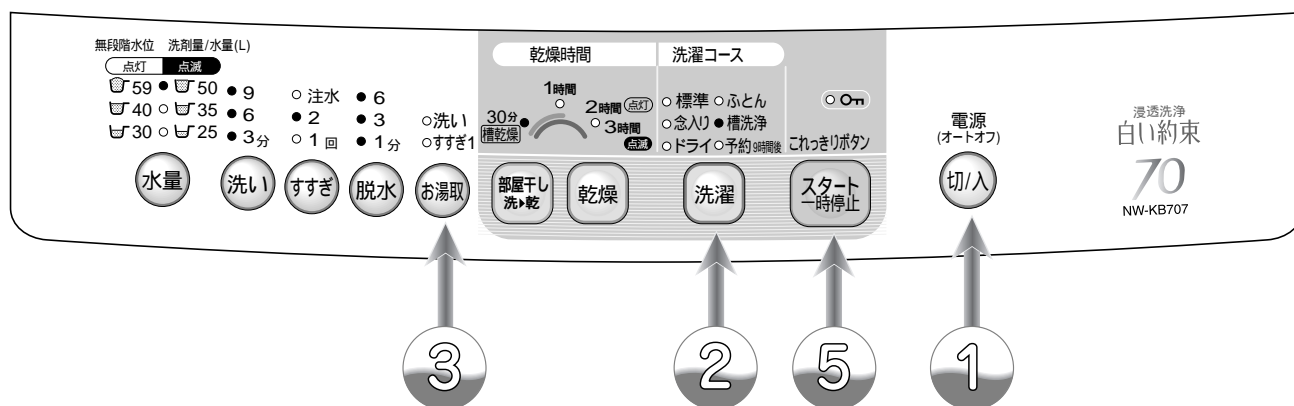

① 電源ボタン(電源)を押して、電源を入れる

② 洗濯ボタン(洗濯)を押して、「槽洗浄」を選ぶ

お湯取をすでに設定しているか、風呂水を利用しないときはお湯取のランプを確認して④へ

③ お湯取ボタン(お湯取)を押して、希望のお湯取行程を点灯させる

④ 洗濯槽クリーナーを洗濯・脱水槽に入れ、ふたを閉める

⑤ スタートボタン(スタート)を押す

槽洗浄運転終了 (ブザーでお知らせします)

(最後の脱水は約30分間運転します。洗濯・脱水槽内を乾燥させ、黒カビの発生を抑えるためです)

- ブザーが鳴り終わったら、自動的に電源が切れます(オートオフ機能 59)

石けんカスが発生した場合には

別売りの洗濯槽クリーナー(塩素系/1500mL)(65)を説明書に従ってご使用ください。

- 洗濯ボタンを押すごとにランプの点灯位置が移動します。

- お湯取の設定は次回へ記憶されます。
- お湯取の設定のしかたは 18

- 約3時間かけて、かくはんとおきを行い、最後に脱水します。
- 洗濯槽クリーナーは、市販の塩素系漂白剤500mLを洗濯・脱水槽に入れてください。
- ふだんお使いの洗剤は使用しないでください。洗浄効果がありません。
- 吸気窓は閉めて運転してください。
- 衣類は入れないでください。
- 水量、洗い、すすぎ、脱水ボタンは受け付けません。

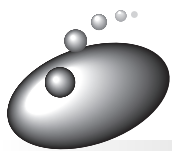

お手入れのしかた(続き)

洗濯・脱水槽のお手入れ (清潔に洗濯するために) ...槽乾燥コース

洗濯・脱水槽内を乾燥させることにより、黒カビの発生を抑えます。
定期的なお手入れとして、週に1回程度を目安に運転してください。

定期的なお手入れ

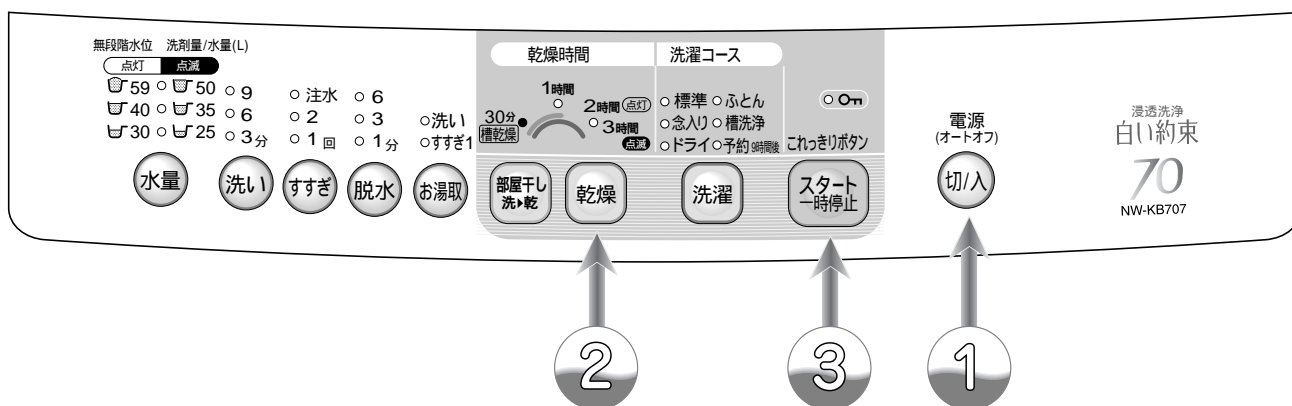

① ふたを閉め、吸気窓を開け、
電源ボタン **切/入** を押して、
電源を入れる

② 乾燥ボタン **乾燥** を押して、
「30分(槽乾燥)」を選ぶ

③ スタートボタン **スタート-一時停止** を押す



槽乾燥運転終了 (ブザーでお知らせします)

- ブザーが鳴り終わったら、自動的に電源が切れます。
(オートオフ機能  59)

- 黒カビが発生した場合は、下記の洗濯槽クリーナーをご使用ください。
市販の塩素系漂白剤 500mL
洗濯槽クリーナー
(塩素系/1500mL)  49

- 衣類は入れないでください。

洗濯・脱水槽のさびにご注意を

洗濯・脱水槽（ステンレス槽）は、さびにくい性質を持っていますが、次のような場合には、さびが発生することがあります。

- ① ヘアピンやピンなどのさびやすい鉄製品が洗濯・脱水槽に残り、接触したまま放置したとき。
- ② 赤さびや鉄粉などの混じった水が洗濯・脱水槽内に入って、赤さびが洗濯・脱水槽に付着したとき。

さびに気がついたら、市販のクリームクレンザーをスポンジか布につけて、さびを取り除いてください。（詳しくは洗剤の表示をご覧ください）

- 金属たわしや金属ブラシは洗濯・脱水槽を傷つけ、洗濯・脱水槽がさびやすくなりますので使用しないでください。

さびの発生を防ぐために、次のことをお守りください。

- 長期間、洗濯・脱水槽に水や塩素系の漂白剤を入れたままにしないでください。

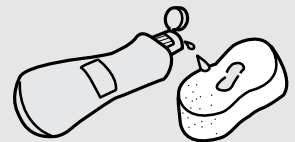

洗剤トレイのお手入れ

洗剤トレイを外してお手入れしてください。

- 洗剤や仕上げ剤が残っている場合、ふき取るか水で洗い流してください。
- 汚れがひどいときは、約40℃のお湯に約5分間浸し、歯ブラシで掃除してください。
- 洗濯機に取り付ける前に、洗剤トレイの水気をふき取ってください。



洗剤トレイの外しかた

洗剤トレイを押し上げながら片方を内側にたわませ、ピンを片方ずつピン穴から外す。

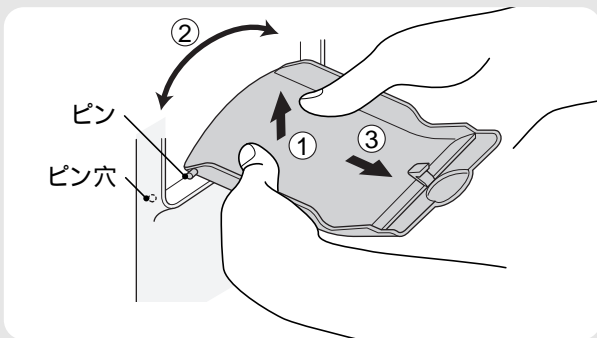

洗剤トレイの取り付けかた

洗剤トレイのピンを投入口のピン穴に片方ずつ差し込む。

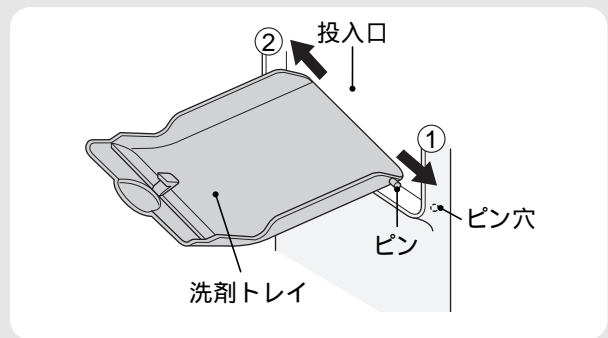

ソフト仕上剤注入口のお手入れ

ソフト仕上剤注入口にソフト仕上剤が残っている場合は、水で洗い流してください。

- 汚れがひどいときは、歯ブラシなどで掃除してください。
- 注入口内にソフト仕上剤が固まってしまったときは、お湯（約40℃）で固まったソフト仕上剤をやわらかくしてから掃除してください。

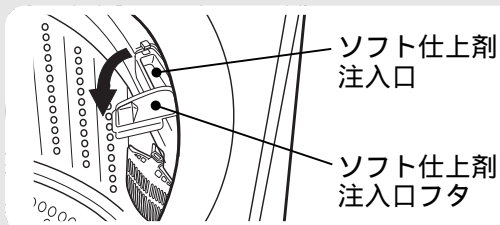

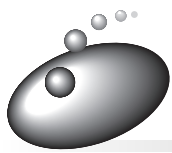

お手入れのしかた(続き)

下部糸くずフィルターのお手入れ (毎回の洗濯ごとに行ってください。)

1 つめを押ししたまま手前に倒し、フィルターを取り出す。

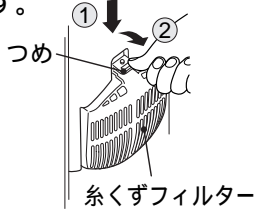

2 カバーからネットを外す。

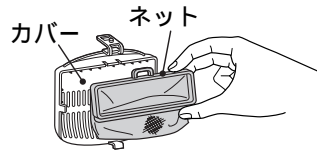

3 ネットを裏返しにして、糸くずを取り除き、目詰まりを洗い落とす。目詰まりがひどい場合は、歯ブラシで掃除します。洗い終わったら、ネットを元通りにする。

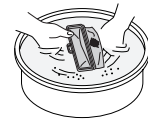

4 カバー中央上部の凸部にネットの角穴を入れ、左右のつめにきちんとはめる。(ネットの角穴の突起部がカバー側になるように入れてください)

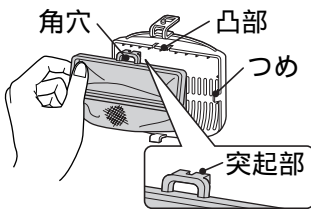

5 洗濯・脱水槽にフィルターを取り付ける。

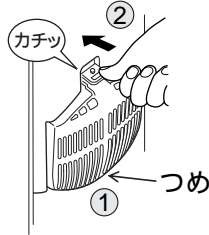

- ① カバー下部のつめを入れる
- ② つめを押しこみながら「カチッ」と音がするまで押し込む

⚠ 注意

- ❌ 糸くずフィルターを取り出したとき、洗濯・脱水槽のくぼみにヘアピンや硬貨などを落とさない
 - 洗濯中に異音が発生したり、プラスチック部品が傷付けられ、故障や水漏れをする恐れがあります。
- ❌ 糸くずフィルターを外した状態でお洗濯をしない
 - 衣類を傷つける恐れがあります。
- ❗ 糸くずフィルターを正しくセットする
 - 衣類を傷つけたり、フィルターを破損する恐れがあります。

お願い ● 糸くずフィルターは消耗品です。ネットが破れたときは、販売店でお買い求めください。
糸くずフィルター(型式 NET-K7BY) 65

クリーンフィルターのお手入れ

クリーンフィルターおよびフィルターにごみが詰まったまま使用すると、風呂水ポンプの吸水性能が下がり、風呂水の出かたが悪くなります。

1 ストレーナを回しながら外し、フィルター(緑、灰)、ネットを取り出します。

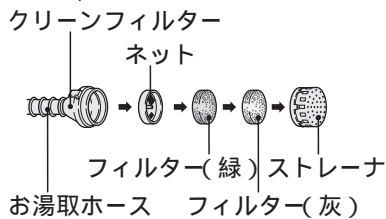

2 ストレーナとフィルターを水洗いします。

3 ネットは歯ブラシで掃除します。



4 お湯取りホースの中に、強い水流で水道水を流し込み、ホースの中のごみを洗い流してください。



5 元どおりに取り付けます。ネットとフィルター(緑)、フィルター(灰)を入れてからストレーナを取り付けてください。

ご注意

- ネット、フィルター(緑、灰)およびストレーナは、順番を正しくセットして取り付けてください。正しく取り付けないと、風呂水ポンプの故障の原因になります。

ご注意

- 長期間ご使用にならないときは、お湯取ホースの水をよく抜いておいてください。
- 冬期にお湯取ホースが凍結すると、ひび割れが生じ、吸水できない場合があります。

お願い

- ネット、フィルターは消耗品です。フィルターを紛失または破損したときは、販売店でお買い求めください。(フィルター(緑)灰)セット 部品番号 NW-8S3-041) 65
(ネット 部品番号 NW-7S-057)
- お湯取ホースがつぶれたり破損した場合は、販売店でお買い求めください。(お湯取ホース(約5m) 部品番号 NW-9S3-029) 65
(お湯取ホース(約7m) 部品番号 NW-9S3-028)

風呂水吸水口のお手入れ

ポンプフィルターにごみが詰まったまま使用すると風呂水ポンプの吸水性能が下がり、風呂水の出かたが悪くなります。

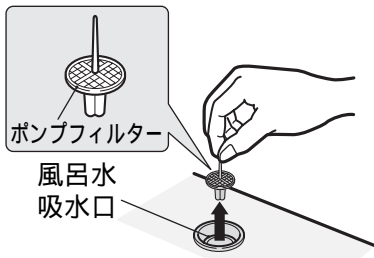

- 1 風呂水吸水口からお湯取ホースを外す。
(外しかたは  57)
- 2 風呂水吸水口の中からポンプフィルターを取り出す。
 - ポンプフィルター中央部の突起をつまみながら引き上げてください。



- 指でつまめない場合は、ペンチなどでつまみながら引き上げてください。

- 3 ポンプフィルターに付いたごみを洗い流す。
- 4 元どおり取り付け。

⚠ 注意

-  ポンプフィルターは、止まる位置までまっすぐ取り付け、奥まで押し込まない
 - 斜めに取り付けると、お湯取ホースをつなぐときに押し込まれ、水漏れの原因となります。
-  ポンプフィルターは忘れずに取り付ける
 - 取り付けないと風呂水ポンプの故障の原因になります。

お願い

- ポンプフィルターを紛失または破損したときは販売店でお買い求めください。
(部品番号 BW-DV9F-081)  65

給水口のお手入れ

ごみがたまると水の出が悪くなります。

- 1 水栓を閉じて、給水ホースを外す。
(外しかたは  56)
- 2 給水口の網にたまったごみを、取り除く。
 - ごみが取れにくいときは、ペンチなどで網を外して掃除します。

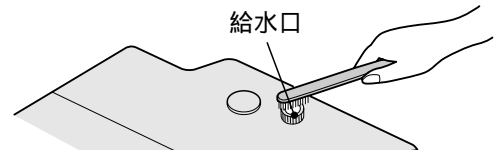



ご注意



- 外した網は元に戻してください。戻さないと給水弁の故障の原因になることがあります。

本体のお手入れ

⚠ 警告

-  お手入れするときは、電源プラグをコンセントから抜く
 - 感電やけがをすることがあります。
-  お手入れするときは、本体各部に直接水をかけない
 - 感電やショートによる火災の恐れがあります。

⚠ 注意

-  ベンジン、シンナー、クレンザー、アルカリ性洗剤、弱アルカリ性洗剤、ワックスなどでふいたり、たわしてこすらない
 - 部品の破損や変色、傷の原因になります。
 - 化学ぞうきんをご使用の際は、注意書きに従ってください。
-  洗濯機のふたのプラスチック部分や本体外枠に洗剤がついたときは、すぐにふき取る
 - 放置すると傷むことがあります。

- 本体やパネル部の汚れは、柔らかい布でふき取ってください。
- 風呂水を使ったあとなど吸気窓がくもることがあります。柔らかい布でふいてください。



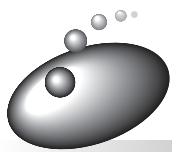

お手入れのしかた(続き)

⚠ 注意



断水後や一度給水ホースを外して再取り付けした場合は、水栓を閉め、「槽洗浄」コースを選んで、スタートボタンを押してからゆっくり水栓を開く(長期間使用しなかった場合も同様)

- 給水ホース、水道配管に空気がたまり、圧縮された空気圧により、本体が破損し、水漏れやけがをする恐れがあります。

凍結の恐れのあるとき

1 水栓を閉じる。

2 「槽洗浄」コースを選び、スタートボタンを押して約 30 秒間運転する。

- 給水ホース内の残水を抜きます。

3 給水ホースを外し、下に向ける。

- 給水ホース内に付着した水滴がたれるので、給水ホースの先にバケツなどの容器を置くかぞうきんなどで水を受けてください。

4 浴槽からクリーンフィルター(お湯取ホース)を取り出し、吸水つぎてを外す。(吸水つぎての外しかたは 57)

5 排水ホースの先端を、排水口に差し込む。

6 「脱水」のみを設定して、30 秒ぐらい運転する。 40

7 一時停止ボタンを押し、電源を切る。

- 洗濯・脱水槽と排水ホース内の水を抜き、排水弁を開いたままにするためです。

寒冷地でのご使用など凍結の恐れのある場合は、洗濯機のうしろ側(上部)を毛布などの布で保温してください。

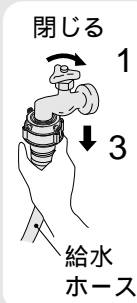
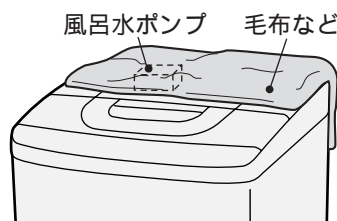

もし凍結したときには

1 給水ホースを外し、約 40 のお湯につける。(外しかたについては 56、57)

- お湯取ホース、クリーンフィルターも同様にお湯につけます。

2 約 40 のお湯を、洗濯・脱水槽に 2 ~ 3L 入れ約 10 分間放置する。

3 給水ホースおよびお湯取ホースをつなぎ、水栓を開ける。

(取り付けかたについては 56、57)

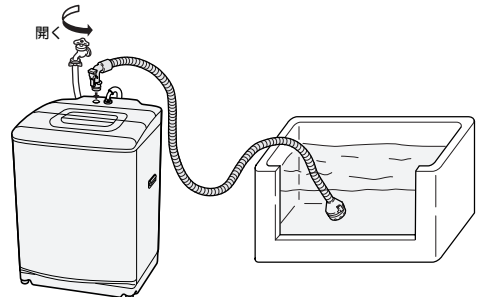

4 電源を入れ、スタートボタンを押し、放置する。(給水弁を解凍します)

通電時の熱で給水弁が解凍され、給水しはじめます。(約 20 分)

5 次の 3 点を確認する。

① 手で洗濯・脱水槽を回せるかどうか

→ 回せることを確認

② 電源を入れ「排水のみ」 40 をスタートし、排水するかどうか

→ 排水することを確認

③ 風呂水が吸水されるかどうか

→ 吸水することを確認

風呂水ポンプの解凍には、時間がかかる場合があります。吸水できないまま運転した場合は、自動的に水道水に切り替わります。

確認できない場合は、2 ~ 4 を繰り返してください。

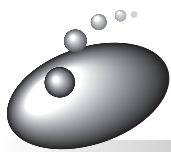

据え付け

洗濯機の据え付けは、お買い上げの販売店、または専門工事店にご依頼ください。
詳しくは「据付説明書」をお読みください。

⚠ 警告



アース線を取り付ける

- アース線を取り付けしないと漏電のとき感電することがあります。アースの取り付けは、電気工事店または販売店にご相談ください。

⚠ 注意



据え付け直後や移設直後など、水栓接続を変えたあとには、まず水道水を開いて、水漏れがないか確認する

- ねじが緩んだりしていると、水漏れして思わぬ被害を招くことがあります。

ワンタッチつぎての取り付けかた

ワンタッチつぎての取り付け

⚠ 注意



水栓およびワンタッチつぎては、本体に触れない

- 振動により水漏れの原因になります。



ワンタッチつぎてを使用し、つぎて③をしっかり締め付ける

- 付属品以外のつぎてを使用すると、水漏れの原因になります。
- 長期間のご使用でねじやつぎてが緩んだりすると水漏れして思わぬ被害を招くことがあります。定期的に点検し、緩んでいる場合はさらに締め付けてください。

1 水栓の直径を確認する。

- 直径が18mm以上のときは、つぎてリングを外します。

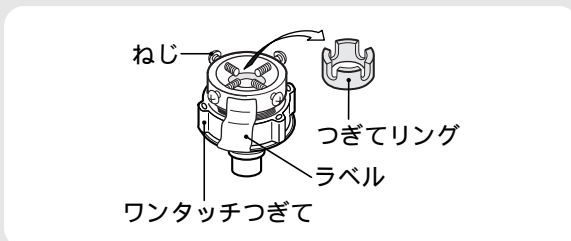

2 つぎて①、②とのすき間(約6mm)を確認する。

- つぎて②を矢印方向に回し、すき間を調節します。

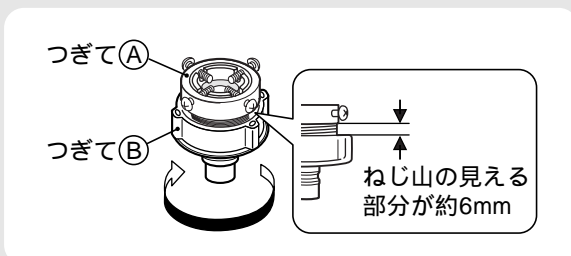

3 つぎて④のねじ4本を水栓の幅まで緩め、水栓先端に押し当てる。

4 壁側になるねじを先に手で締め、水栓がパッキンの中心になるように、ねじを均等にしっかり締め付ける。

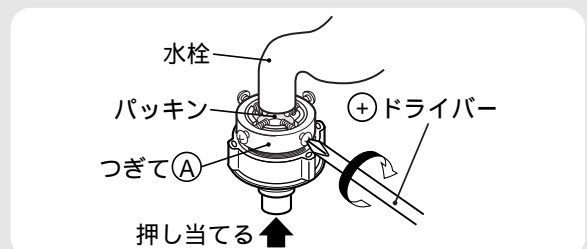

5 つぎて②を矢印方向に回し、つぎて①と②のすき間を4mm以下にする。

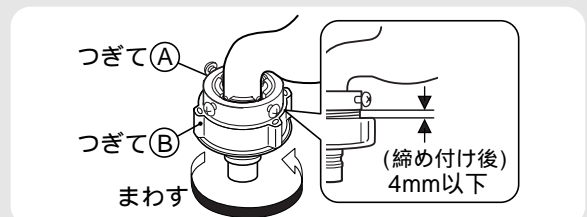

- 長期間のご使用で、ねじやつぎて①、②が緩んだりすると、水漏れして思わぬ被害を招くことがあります。2～5の手順により取り付け直してください。付け直しても水漏れするような場合は、ワンタッチつぎてと給水ホースを取り換えてください。
(転居のときなど、ワンタッチつぎてを取り付け直すときにも同じ作業を行ってください)

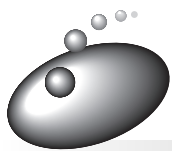

据え付け(続き)

給水ホースの取り付けかた・外しかた

⚠ 注意



- ねじ、ワンタッチつぎてやユニオンナットに緩みがあると、水漏れして思わぬ被害を招くことがあります。
- 給水ホースおよびワンタッチつぎては、付属品を使用してください。
 - 長期間のご使用で緩んでいる場合は、さらに締め付けてください。
 - ねじやワンタッチつぎてをさらに締め付けたり、付け直しても不具合なときは、ワンタッチつぎてと給水ホースを取り替えてください。

水 栓

取り付けかた

- 1 スライダーを押し下げ、ワンタッチつぎてに差し込む。
- 2 スライダーを離して、「パチン」と音がするまで給水ホースを押し上げる。
 - 給水ホースのつめが、ワンタッチつぎてのツバ部に確実に掛かっていることを確認してください。
 - 給水ホースをひっぱり、簡単に抜けないことを確認してください。

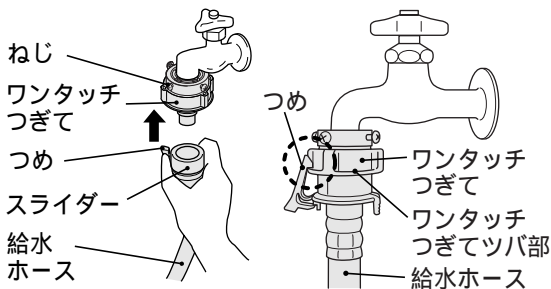

外しかた

- 1 水栓を閉じる。
- 2 「槽洗浄」コースを選び、スタートボタンを押して約10秒間運転する。
 - 外すときの水の飛び散りを防ぐためです。
- 3 つめを外し、スライダーを押し下げながら、給水ホースを外す。

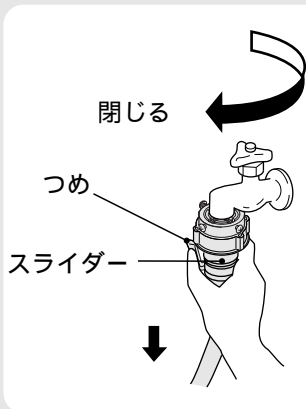

本 体

ユニオンナットの取り付けかた

⚠ 注意



- 給水ホースの本体接続のユニオンナットはしっかり締め付ける
- 水漏れの原因になります。

ユニオンナットを矢印方向に回して、給水口にしっかり締め付けます。



ユニオンナットの外しかた

- 1 水栓を閉じる。
- 2 「槽洗浄」コースを選び、スタートボタンを押して約10秒間運転する。
 - 外すときの水の飛び散りを防ぐためです。
- 3 ユニオンナットを矢印方向に回して外します。

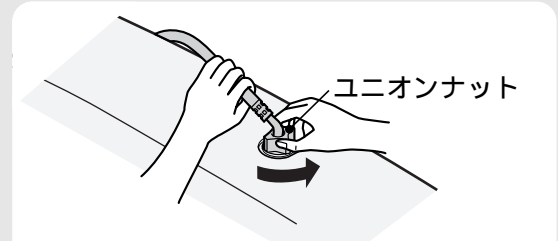

除湿形乾燥機と組み合わせるとき

- 1 排水口キャップを開ける。(洗濯機の右側後部)
- 2 内部のパイプに乾燥機の排水ホースを回しながら、奥まで差し込む。
- 3 乾燥機の排水ホースをひっぱり、簡単に抜けないことを確認する。
 - 水栓や風呂水ポンプにつながないでください。
 - 乾燥機運転時には、洗濯機の排水ホースを倒してご使用ください。



お湯取ホースの取り付けかた・外しかた

ご使用になる前にお湯取ホースにクリーンフィルターを取り付けてください。👉 据付説明書

取り付けかた

- 1 風呂水吸水口キャップを外す。
- 2 お湯取ホースの吸水つぎてを風呂水吸水口のパイプに確実に差し込む。
 - 吸水つぎてのつめをパイプに引っ掛け、抜けないことを確認してください。
 - 入りにくい場合は、少し回しながら押ししてください。
 - 吸水つぎてには、Oリングが付いています。Oリングを外したり傷つけないでください。外すと空気が入り込み、吸水できなくなります。

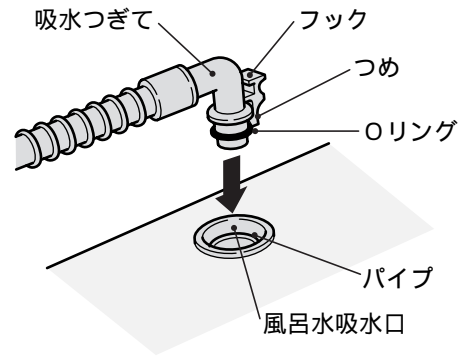

外しかた

- 1 浴槽からクリーンフィルター(お湯取ホース)を取り出す。
- 2 吸水つぎてを取り外す。
 - 吸水つぎてのフックを指で押し、つめを外してゆっくり持ち上げます。外すときの水の飛び散りを防ぐためです。

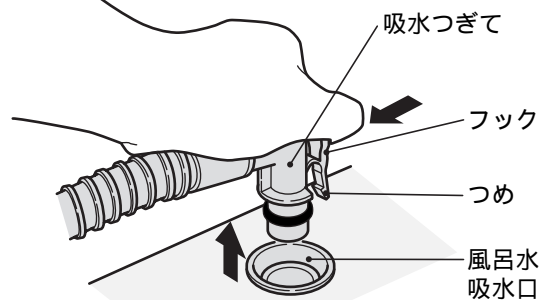

ご注意

- 吸水つぎてを本体から外さない状態で、お湯取ホースを持ち上げると、ホース内の残水が洗濯・脱水槽内に逆流し、脱水の終わった衣類を濡らす恐れがあります。

お湯取ホース掛けの使いかた(お洗濯キャップの保存例)

付属のお湯取ホース掛けを使うと、お湯取ホース、お洗濯キャップを簡単に収納できます。

お湯取ホース掛けのセットのしかた

- お湯取ホース掛けのフックをホース掛けの穴に入れて止まるまで押し下げてください。

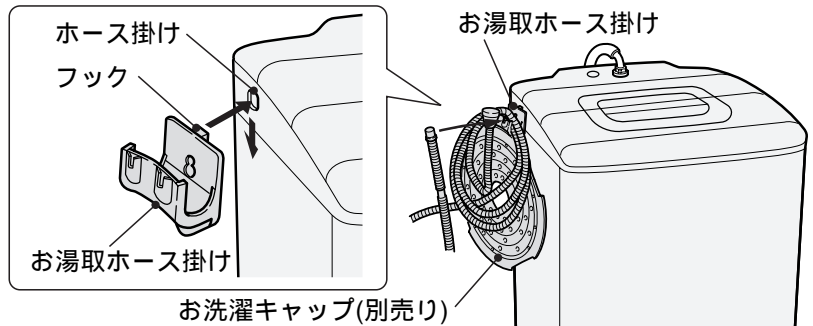

結露水が床面をぬらす場合

- 夏期など湿度が高いとき、冷水の使用で洗濯機の外側が結露し、床面をぬらすことがあります。この場合は、洗濯機用防水パン(TP-780)、洗濯機用トレー(YT-1)をご使用ください。👉 65

排水口からのにおいが気になる場合

排水口からのにおいを吸い込み、衣類にしみつく場合があります。排水口からのにおいの吸い込みを防ぐために、「洗濯機用排水トラップ(YT-T1)」をご使用ください。👉 65

- 据え付けにあたっては、「YT-T1」に同梱の取扱説明書に従ってください。排水トラップの設置には、排水、配管などの工事が必要です。

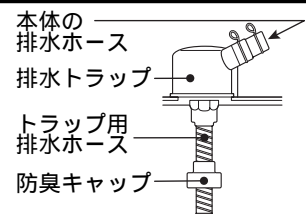

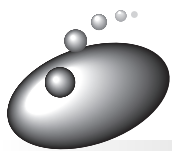

故障かなと思ったら

異常報知について



次のときは、表示の点滅やブザーでお知らせします。
ただし、誤検知の場合もありますので、一時停止を行い、再びスタートさせ、同様の異常報知ができる場合は、次の点検を行ってください。

表示	お知らせ内容	点検するところ	処置
	給水できない (40分たっても満水にならない、 または約8分たっても規定水位 (約10L)にならないとき)	<ul style="list-style-type: none"> 水栓は全開していますか。 水道は凍結していませんか。 断水していませんか。 給水口の網にごみがたまっていませんか。 	<p>スタート 一時停止</p> <p>▼</p> <p>異常を取り除く</p> <p>▼</p> <p>スタート 一時停止</p> <p>▼</p> <p>運転再開</p>
	排水できない (5分たっても排水が終わら ないとき)	<ul style="list-style-type: none"> 排水ホースを確認してください。 <ul style="list-style-type: none"> 排水ホースを倒していませんか。 つぶれていませんか。 先端が水につかっていませんか。 糸くずなどが詰まっていませんか。 凍結していませんか。 途中15cm以上高くなっていませんか。 延長ホースが長過ぎませんか。 据付説明書 排水口(排水トラップ)を確認してください。 <ul style="list-style-type: none"> 糸くずなどが詰まっていませんか。 	<p>スタート 一時停止</p> <p>▼</p> <p>異常を取り除く</p> <p>▼</p> <p>スタート 一時停止</p> <p>▼</p> <p>運転再開</p>
	脱水できない	<ul style="list-style-type: none"> 洗濯物が片寄っていませんか。 洗濯機は水平になっていますか。 据付説明書 	一時停止し、片寄りを修正後、ふたを閉めスタート
	風呂水吸水できない (10分たっても規定水位に ならないとき)	<ul style="list-style-type: none"> 浴槽の中に残り湯はありますか。 お湯取ホースについて点検してください 正しくセットしていますか。 据付説明書 クリーンフィルターにごみが詰まっていませんか。(風呂水吸水口のポンプフィルターも点検) 余分なるみなどの抵抗がありませんか。 先端が浴槽の中に入っていますか。 亀裂・ひび割れはありませんか。 吸水つぎては風呂水吸水口に確実に入っていますか。 57 	水道水に切り替わり運転は継続されています。 ポンプ運転を続けるには 19
	ふたがロックできない	<ul style="list-style-type: none"> ふたが開いていませんか。 ふたの下に異物などが入っていませんか。 	ふたを閉じ、スタート/一時停止ボタンを押して一時停止し、再スタートしてください
	槽回転できない (洗い、すすぎ、脱水)	<ul style="list-style-type: none"> 洗濯物が片寄っていませんか。 洗濯機は水平になっていますか。 据付説明書 	一時停止し、片寄りを修正後、ふたを閉めスタート
	ふたのロックが解除できない	<ul style="list-style-type: none"> ふたの下に異物が入っていませんか。 	一時停止後、再スタートしてください。再度エラーが出た場合は、修理を依頼してください

●上表以外の異常報知がある場合は、外来ノイズによる誤動作が考えられます。
一時停止ボタンを押して再スタートし、同様に異常報知した場合、使用を中止して修理を依頼してください。

修理を依頼される前に

次の点をもう一度お調べください

現象	原因
運転しない	<ul style="list-style-type: none"> ● 停電していませんか。 ● 電流ヒューズ、ブレーカーが切れていませんか。 ● 電源プラグは確実に差し込まれていますか。 ● 電源は入っていますか。 ● 水栓は開いていますか。 ● 予約に設定していませんか。  36 ● スタートボタンは押しましたか。
給水しない 風呂水吸水しない 脱水しない 槽回転しない かくはんしない	<p>「異常報知について」の 点検するところ を参照ください。  58</p>
乾燥設定でスタートできない	<ul style="list-style-type: none"> ● 洗濯・脱水槽に水がたまっている場合は、スタートボタンを受け付けません。脱水を行い、水を抜いてからスタートしてください。
ふたが開かない	<ul style="list-style-type: none"> ● 電源は入っていますか。 (運転の途中で電源を切ったり、停電があったり、異常報知して電源オートオフすると、ふたがロックされたままになっています。電源を入れるとロックが解除します。)
異常な音がする	<ul style="list-style-type: none"> ● 洗濯機が傾いたり、がたついていませんか。  据付説明書 ● ヘアピンや金物など異物がまぎれこんでいませんか。
終了ブザーが鳴らない	<ul style="list-style-type: none"> ● 終了ブザーを消す設定になっていませんか。  47
運転中、ふたが開かない	<ul style="list-style-type: none"> ● チャイルドロック(いたずら防止モード)の設定になっていませんか。  47
水漏れする	<ul style="list-style-type: none"> ● 水栓の形状は適していますか。  据付説明書 ● ワンタッチつぎでの取り付けやユニオンナットの締め付けが緩んでいませんか。  据付説明書および 55
水がたまらない (バケツなどの容器で水を入れるとき)	<ul style="list-style-type: none"> ● 電源は入っていますか。 (排水の途中で電源を切ったり、停電があると排水弁が開いたままになっているためです。電源を入れると排水弁が閉まります。)
水が抜ける	<ul style="list-style-type: none"> ● 「ふとん」「ドライ」コースご使用時に、水をためてからスタートすると、約 5L 排水されます。 ● 「標準」「念入り」「予約 9 時間後」コースご使用時に、最低水位(約 25L)未満の水をためてからスタートすると排水されます。  24
ブレーカーが作動する	<ul style="list-style-type: none"> ● 同一配線に冷蔵庫などほかの電気製品が接続されていませんか。 ● 専用の 15A 以上のコンセントを使っていますか。

電源オートオフについて

運転が終了すると自動的に電源が切れます。

次の状態で 1 時間以上放置すると、自動的に電源が切れます。

- ① 一時停止の状態
- ② ふたを開けたままの状態
- ③ 58 ページのような異常報知状態

電源を入れ、スタートボタンを押さないで 5 分放置すると、自動的に電源が切れます。

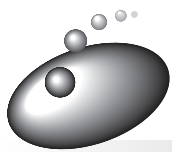

故障かなと思ったら(続き)

こんなときは故障ではありません

現象	理由
風呂水吸水について <small>(お湯取)</small> の設定でも水道水から給水される スタートしてもすぐに風呂水が吸水されない	<ul style="list-style-type: none"> ●風呂水ポンプに呼び水をするためです。☞ 19 ●お湯取ホース内の空気を抜き、風呂水を吸い上げ始めるのに約3分間かかります。
給水について 洗濯の途中で給水する すすぎから始めると給水されない 給水ホースをセットして水栓を開くと給水口から水が出る 洗剤量と水量を表示したあと、かくはん翼が回転せずに、約1分間給水が停止する 給水途中にかくはん翼が回転せずに、約1分間給水が停止する バケツなどの容器で給水しても、排水されてしまう	<ul style="list-style-type: none"> ●洗濯中に水位が下がると、自動的に水が補給されます。 ●排水・脱水動作をしてからすすぎの給水を始めます。 ●ウォーターハンマー低減弁を使用しているため、弁の閉止に時間がかかるためです。 ●洗剤などの投入のためです。 水量ボタンを押すと待たずに運転を開始します。 ●外来ノイズなどの影響で、センサーの検知に時間がかかっているためです。 ●通常は排水弁は「開」で停止しています。 「給水のみ」の操作を参照してください。☞ 40
すすぎについて 回転シャワーすすぎがためすすぎまたは注水すすぎに変わる 少量洗濯時、回転シャワーすすぎの水が衣類にかからない 注水すすぎの途中で注水が停止する	<ul style="list-style-type: none"> ●洗濯物が片寄って、安全スイッチが働いたためです。 (安全スイッチは、脱水20回に1回程度は働くことがあります) ●洗濯物の量が少ないとき、シャワーがかかりにくい場合がありますが、すすぎ性能は問題ありません。 ●排水口詰まりなどで、排水が阻害されたとき、外槽からの溢れ(異常イッスイパイプからの水漏れ)を防止するためです。 (水位センサーが異常水位を検知し、注水を停止します)
脱水について 脱水の途中で給水する 脱水の途中ですすぎに変わり給水する 間欠的に脱水する 脱水中、一時停止してもすぐにふたが開かない 脱水中、電源を切ると、すぐに電源ボタンが受け付けない 脱水の最後やスタート/一時停止ボタンを押したときに、「ブーン」という音がする 脱水の始めに、「カチャカチャ」という音がする 脱水の始めに、モーターの音色が変化する 脱水の表示時間が6分から9分になる	<ul style="list-style-type: none"> ●洗濯物が片寄って、安全スイッチが働いたためです。 (安全スイッチは、脱水20回に1回程度は働くことがあります) 次のすすぎは、自動的に注水すすぎに変わることがあります。 ●洗濯物が片寄って、安全スイッチが働いたためです。 脱水・かくはん運転を行い、布の片寄りをほぐしたあと、再度脱水します。 ●脱水を効果的に行うためやセンサーにより脱水回数を制御しているためです。 ●ブレーキをかけ、洗濯・脱水槽が完全に停止してからふたロックを解除します。 ●脱水の惰性回転が止まるまでは、電源ボタンは受け付けません。 ●洗濯・脱水槽の回転を電氣的に停止させるためのブレーキの音です。 ●洗濯モードから脱水モードへの切り換えの音です。 ●脱水の効率を上げるため、2種類の回転数が得られるモーターを採用していますので、この切り換えの際、音色が変化します。 ●衣類の量と質のセンシングにより、脱水時間を制御しているためです。
音について 洗濯・脱水槽を手で動かすと、「シャワシャワ」という音がする	<ul style="list-style-type: none"> ●脱水時の振動を低減するためのバランスリングの音です。

現象

理由

音について	洗いのスタート時、槽回転洗い開始時、脱水開始時などに「カチャ」という音がする。また、かくはん動作時に「カツカツ」と反転音がする
	運転中に「ブーン」や「ブンブン」という音がする
	洗いや脱水高速回転中に「ブーン」や「カラカラカラ」という音がする
水位について	洗濯量に対して水位が低い
	洗濯量に対して水位が高い
糸くずフィルターについて	糸くずが気になる
洗濯時間について	予約時間がすぎているのに洗濯が終わらない
乾燥時間について	設定時間がすぎているのに乾燥が終わらない
乾燥仕上りについて	乾いていない
電源ボタンについて	電源ボタンを「切」「入」と受け付けられないことがある
	電源を入れてもすぐに表示ランプが点灯しない
	電源を切るとコースのランプが6か所点灯する
	電源を切ると、「ブンブン」という音がする
ふたのロックについて	脱水中、一時停止してもすぐにふたが開かない
	電源を入れてもふたが開かない

<ul style="list-style-type: none"> ●クラッチの切換動作の音です。 (音の大きさは、タイミングにより異なります。)
<ul style="list-style-type: none"> ●モーター ON-OFF や電磁ブレーキの電磁音です。
<ul style="list-style-type: none"> ●脱水回転数を制御するために、モーターを ON-OFF させている音です。
<ul style="list-style-type: none"> ●洗濯物が水面から少し出る程度に水位を設定しています。かくはんにより、上下を入れ替えながら洗います。 ●化せん、ポリエステルなど薄手の衣類は軽いため水位が低くなる場合があります。
<ul style="list-style-type: none"> ●ぬれた衣類や洗濯・脱水槽に水が残っているときは水位が高くなります。
<ul style="list-style-type: none"> ●標準コースで糸くずが気になる場合には、水量を高めを設定したり洗濯時間の延長、すすぎの設定をため2回にすると糸くずが取りやすくなります。
<ul style="list-style-type: none"> ●給水量が少ない場合は、終了時間を超えて運転することがあります。
<ul style="list-style-type: none"> ●設定時間は乾燥脱水を行なっている時間で、実際の運転時間は、ほぐし動作や衣類の片寄り修正により、5～30分程度長くなります。(設定時間により変わります)
<ul style="list-style-type: none"> ●衣類の量・種類、気温・湿度、季節、設置環境によって、仕上がりは変わります。 ●「乾燥時間の目安」を参照ください。👉 42、44
<ul style="list-style-type: none"> ●電源を切ったあとコースのランプ表示が消灯するまで(約10秒間)は電源ボタンを受け付けません。再度電源を入れたいときは、ランプが消灯してから電源ボタンを押してください。
<ul style="list-style-type: none"> ●電源を入れると、「ピピピ」という受付音がし、約1秒後に表示ランプが点灯します。 (ソフトスイッチのため、マイコンの内部処理に少し時間がかかるためです)
<ul style="list-style-type: none"> ●排水弁が開いた状態で電源を切ると、排水弁を閉じます。この動作を知らせるためにコースのランプを点灯しています。 ●「ドライ」「ふとん」コースご使用時に電源を切ると、20～30秒回転したあと停止します。この動作を知らせるために、コースのランプを点灯しています。
<ul style="list-style-type: none"> ●脱水中に電源を切ると、回転が停止したあと「ブンブン」という音がします。クラッチの切り換え動作をしているためです。
<ul style="list-style-type: none"> ●ブレーキをかけ、洗濯・脱水槽が停止してからふたのロックを解除します。
<ul style="list-style-type: none"> ●ふたがロックされている間に電源コンセントを抜いた場合、次回電源を入れたとき、ふたのロックが解除されまで約1分間はスタートを受け付けません。

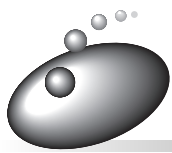

故障かなと思ったら(続き)

現象		理由
においについて	ご使用初期においがある	● ご使用初期にモーターからワニス(絶縁材)のおいがあることがあります。これは初期的なもので、約1週間ほどのご使用でおわなくなります。
	洗濯・脱水槽から異臭がある	● 洗剤やソフト仕上剤で香りの強いものや粘性の高いもの、天然油脂を使用した洗剤を使用すると、においが気になる場合があります。気になる場合は、量を減らすか洗濯・脱水槽をお手入れしてください。☞ 49、50
	脱水中においがある	● 排水状態が悪い場合や、泡の量が多すぎる(洗剤の入れ過ぎなど)場合、脱水中のモーター負荷が大きくなり、においが強くなる場合があります。
	排水口においがある	● 排水口からのにおいの吸い込みを防ぐために、別売り部品「洗濯機用排水トラップ」を購入し、設置してください。☞ 57
その他	初めて使用するとき排水ホースから水が出る	● 工場の性能テスト時の残水です。
	スタートボタンを押してかくはん翼が回転しても、洗濯量と水量の表示が出ない	● 外来ノイズなどの影響でセンサーが正しく検知できないためです。電源を一度切り、もう一度やり直してください。
	スタート後動作しない	● 洗剤などの投入を待っているか、クラッチの切換動作をしているためです。
	洗剤トレイに洗剤が残る	● 本体の傾きが大きいと、洗剤トレイに洗剤が残る場合があります。本体の傾きを確認してください。
	運転終了後に水滴がたれる	● 洗濯や洗濯・乾燥運転したあとに、給水部に残った水滴がたれる場合があります。(衣類を取り出す際に、洗濯・脱水槽をできるだけ揺らさないようにしてください)
	洗濯・脱水槽内が濡れている	● 出荷前の検査で、水を入れての試験を行っているため、外気温によっては結露水が洗濯・脱水槽に残っている場合があります。(使用上問題はありません)
	ふた(透明部)および吸気窓が結露する	● お湯による運転のとき、蒸気により結露する場合があります。(使用上問題はありません) 気になるときは、布でふき取ってください。

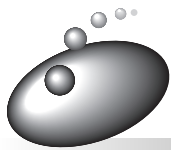

保証とアフターサービス

保証書(別添)

保証書は、「お買い上げ日・販売店名」などの記入をお確かめのうえ、販売店から受け取っていただき、内容をよくお読みのおあと、大切に保存してください。

保証期間

お買い上げの日から1年です。

補修用性能部品の保有期間

洗濯機の補修用性能部品の保有期間は、製造打ち切り後6年です。

補修用性能部品とは、その商品の機能を維持するために必要な部品です。

転居されるとき

ご転居により、お買い上げの販売店のアフターサービスを受けられなくなる場合は、前もって販売店にご相談ください。ご転居先での日立の家電取扱店を紹介させていただきます。

電源周波数の異なる地区へのご転居に際しても、部品の交換は不要です。

ご不明な点や修理に関するご相談は

修理に関するご相談ならびにご不明な点は、お買い上げの販売店または「ご相談窓口」☎64にお問い合わせください。

修理を依頼されるときは

58～62ページに従って調べていただき、なお異常のあるときは、ご使用を中止し、電源プラグを抜いてから、お買い上げの販売店にご連絡ください。

出張修理

保証期間中は

修理に際しましては保証書をご提示ください。保証書の規定に従って、販売店が修理させていただきます。

保証期間が過ぎているときは

修理して使用できる場合には、ご希望により修理させていただきます。

ご連絡していただきたい内容

品名	全自動電気洗濯機
型式	NW-KB707
お買い上げ日	年 月 日
故障の状況	できるだけ具体的に
ご住所	付近の目印なども併せてお知らせください。
お名前	
電話番号	
訪問ご希望日	

修理料金の仕組み

技術料	診断、部品交換、調整、修理完了時の点検などの作業にかかる費用です。技術者の人件費、技術教育費、測定機器などの設備費、一般管理費などが含まれます。
部品代	修理に使用した部品代金です。その他修理に付帯する部材などを含む場合もあります。
出張料	商品のある場所へ技術者を派遣する場合の費用です。別途、駐車料金をいただく場合があります。

一般家庭用以外でご使用になるとき

美容院や美容院などでタオルなどの洗濯・乾燥に、また、寮や病院などで共同でご使用になり、一日の使用時間が一般家庭に比べて極端に長い場合には、短時間で部品の交換(駆動部ユニット、フィルターなど)が必要になることがあります。お買い上げの販売店にご相談のうえ、定期的な点検を受けてお使いになることをお勧めします。

●このようなご使用は、保証期間の対象外となります。

愛情点検

長年ご使用の洗濯機の点検を



ご使用の際、このような症状はありませんか？

- 洗濯・脱水槽が止まりにくい。
- 水漏れがする。(ホース、水槽、給水つぎて)
- 焦げ臭いにおいがしたり、運転中に異常な音や振動がある。
- 本体にさわるとピリピリ電気を感じる。
- 据え付けが傾いたりグラグラしている。
- 電源を入れても、動かないときがある。
- タイマーが途中で止まることある。
- 電源コード、プラグが異常に熱い。
- その他の異常・故障がある。
- 電源プラグが変形したり、電源コードにひび割れや傷がある。

ご使用中止

このような症状のときは、故障や事故防止のため、電源を切り、コンセントから電源プラグを抜いて販売店に点検・修理をご相談ください。

お手入れアフターサービス

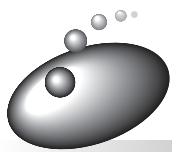

保証とアフターサービス(続き)

日立家電品についてのご相談や修理はお買上げの販売店へ

なお、転居されたり、贈物でいただいたものの修理などで、ご不明な点は下記窓口にご相談ください。

修理などアフターサービスに関するご相談は
エコセンターへ

TEL 0120-3121-68
FAX 0120-3121-87

(受付時間) 9:00 ~ 19:00 (365日)
携帯電話、PHSからもご利用できます。

商品情報やお取り扱いについてのご相談は
お客様相談センターへ

TEL 0120-3121-11
FAX 0120-3121-34

(受付時間) 9:00 ~ 17:30(月~土)、9:00 ~ 17:00(日・祝日)
年末年始は休ませていただきます。
携帯電話、PHSからもご利用できます。

日立家電品の長期使用についてのご相談は、日立長期使用家電品相談窓口へ

TEL 0120-145-458

(受付時間) 9:00 ~ 17:30(月~金)

土、日、祝日および、年末年始は休ませていただきます。携帯電話、PHSからもご利用できます。

- 「持込修理」および「部品購入」については、上記サービス窓口にて各地区のサービスセンターをご紹介させていただきます。
- お客様が弊社にお電話でご連絡いただいた場合には、正確にご回答するために、通話内容を記録(録音など)させていただくことがあります。
- ご相談、ご依頼いただいた内容によっては弊社のグループ会社に個人情報を提供し対応させていただくことがあります。
- 修理をご依頼いただいたお客様へ、アフターサービスに関するアンケートハガキを送付させていただくことがあります。

長期使用製品安全表示制度に基づく本体表示について

(本体への表示内容)

経年劣化により危害の発生が高まるおそれがあることを注意喚起するために、電気用品安全法で義務付けられた以下の表示を本体に行っています。

【製造年】(本体の銘板の中に西暦4桁で表示してあります)



【設計上の標準使用期間】 7年

設計上の標準使用期間を超えてお使いいただいた場合は、経年劣化による発火・けが等の事故に至るおそれがあります。

(設計上の標準使用期間とは)

- 運転時間や温湿度など、以下の標準的な使用条件に基づく経年劣化に対して、製造した年から安全上支障なく使用することができる標準的な期間です。
- 設計上の標準使用期間は、無償保証期間とは異なります。また、一般的な故障を保証するものでもありません。

標準的な使用条件

(社)日本電機工業会自主基準 HD-116-5 による

環境条件	電圧	単相 100V	
	周波数	50Hz / 60Hz	
	温度	20	
	湿度	65 %	
負荷条件	負荷	標準容量	取扱説明書の表示による
	コース	標準コース	
	給水圧力	0.03 ~ 0.8MPa	
	給湯・給水温度	20 ± 15	
使用時間 及び回数	1日の平均使用回数	1.5回	
	1回の使用時間	標準コースの時間	
	1年間の使用日数	365日	
	1年間の使用回数	1.5回 × 365日 = 547.5回 / 年	

注記：温度 20、湿度 65% は、JIS Z 8703 の試験状態を参考としている。

(経年劣化とは)

長期間にわたる使用や放置に伴い生ずる劣化をいいます。

設置状況や環境、使用頻度が上記の条件と異なる場合、または、本来の使用目的以外でご使用された場合は、設計上の標準使用期間より短い期間で故障したり、経年劣化による発火・けがなどの事故に至る恐れがあります。



別売り部品

日立の家電品取扱店でお求めください。
価格は、2009年3月現在の消費税率を基に総額表示を行っています。

<p>お洗濯キャップ (MO-F77) (部品番号 MO-F77-001) 希望小売価格 1,260円 (税抜 1,200円)</p> 	<p>洗濯機用トレイ (YT-1) ●結露による水滴から床を守ります。 希望小売価格 7,350円 (税抜 7,000円)</p> 
<p>糸くずフィルター(2セット入) (型式 NET-K7BY) 希望小売価格 630円 (税抜 600円)</p> 	<p>全自動専用設置台 (UP-D3) ●本体を高くするとき、および防水パンの中に据え付けられないため洗濯機の脚を防水パンから外に出して、据え付けるときに使用します。 希望小売価格 5,250円 (税抜 5,000円)</p> 
<p>フィルター(灰&緑)セット (クリーンフィルター用) (部品番号 NW-8S3-041) 希望小売価格 315円 (税抜 300円)</p> 	<p>洗濯機用防水パン (TP-780) ●本体からの水漏れや、結露による水滴から床を守ります。 希望小売価格 12,600円 (税抜 12,000円)</p> 
<p>ストレーナ (部品番号 NW-60RS1-048) 希望小売価格 315円 (税抜 300円)</p> 	<p>延長用排水ホース(約80cm) (部品番号 KW-50K1-023) ●排水ホースの延長用に使用します。 希望小売価格 840円 (税抜 800円)</p> 
<p>ネット(クリーンフィルター用) (部品番号 NW-7S-057) 希望小売価格 315円 (税抜 300円)</p> 	<p>直下排水L形パイプ (HO-P5) 希望小売価格 1,050円 (税抜 1,000円)</p> 
<p>ポンプフィルター (部品番号 BW-DV9F-081) 希望小売価格 315円 (税抜 300円)</p> 	<p>洗濯槽クリーナー(SK-1)(塩素系/1500mL) ●洗濯・脱水槽に付着した石けんかすなどの汚れを落とすときに使います。 希望小売価格 2,100円 (税抜 2,000円)</p> 
<p>ドライマットセット (クリップ付き) (部品番号 NW-7BY-053) 希望小売価格 2,625円 (税抜 2,500円)</p> 	<p>お湯取ホース約7m) (部品番号 NW-9S3-028) 希望小売価格 1,890円 (税抜 1,800円) ●クリーンフィルターは付いていません。</p> 
<p>クリップセット (ドライマット用) (部品番号 NW-8BX-027) 希望小売価格 525円 (税抜 500円)</p> 	<p>お湯取ホース約5m) (部品番号 NW-9S3-029) 希望小売価格 1,785円 (税抜 1,700円) ●クリーンフィルター付きです。</p> 
<p>ナノチタン消臭アレロオフフィルター (部品番号 NW-7FY-007) 希望小売価格 525円 (税抜 500円)</p> 	<p>洗濯機用排水トラップ (YT-T1) ●排水口からの逆流やにおいを防ぎます。 希望小売価格 4,200円 (税抜 4,000円)</p> 
<p>べんり棚 (BD-1) オープン価格 (幅 570 × 奥行 195mm)</p> 	<p>糸くずボックス (WBL-1) (同梱排水ホース：長さ 80cm) ●排水ホースに取り付け、洗濯・乾燥中の糸くずなどを集めて取り除きます。 希望小売価格 3,570円 (税抜 3,400円)</p> 

●上記の希望小売価格は、価格改正に伴い変更する場合があります。

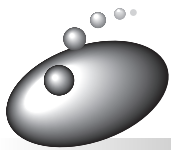

仕様

本体

形名	NW-KB707
種類	全自動電気洗濯機
電源	100V、50/60Hz 共用
標準洗濯容量	7.0kg
標準脱水容量	(乾燥状態での布質量)
標準水量	59L(「標準」コース)
標準使用水量	118L(「標準」コース)
消費電力	450/510W(50/60Hz)
洗濯方式	うず巻式
水道水圧	0.03 ~ 0.8MPa {0.3 ~ 8kgf/cm ² }
外形寸法	幅577mm × 奥行576mm × 高さ981mm
質量	34kg

風呂水ポンプ(本体に内蔵)

定格消費電力	40W(50-60Hz)	揚水量	毎分12L (全揚程1.2m、ホース長さ4mのとき)
定格電圧	DC 100V		お湯取ホース内径
定格電流	DC 0.43A		

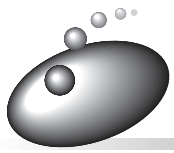

メモ



このマークは、特定の化学物質(鉛・水銀・カドミウム・六価クロム・PBB(ポリブロモビフェニル)・PBDE(ポリブロモジフェニルエーテル))の含有率が基準値以下であることを示しています。
(規定の除外項目を除く)

JIS C 0950 : 2008

詳しい環境情報は、当社のホームページでご覧いただけます。 <http://www.hitachi-ap.co.jp/company/environment/kankyo/>

お客様メモ

後日のために記入しておいて
ください。

サービスを依頼される時、
お役に立ちます。

購入店名 _____ 電話 () - _____

ご購入年月日 _____ 年 月 日

廃棄時にご注意ください。

2001年4月施行の家電リサイクル法では、お客様がご使用済みの洗濯機を廃棄される場合は、収集・運搬料金、再商品化等料金(リサイクル料金)をお支払いいただき、対象品を販売店や市町村に適正に引き渡すことが求められています。

 日立アプライアンス株式会社

〒105-8410 東京都港区西新橋2-15-12
電話 (03)3502-2111

3-J8487-3D
C9(C)