

日立 **全自動** 電気洗濯機

形名

NW-T70

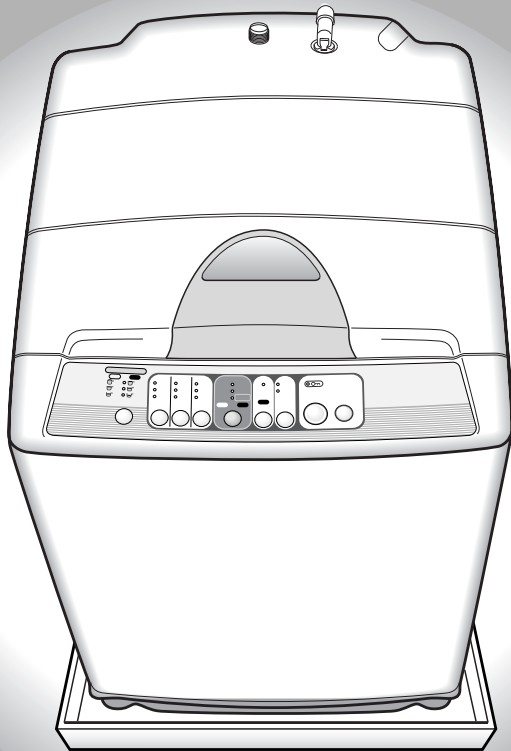

ステップウォッシュ
お湯取物語
日立全自動洗濯機

このたびは日立全自動電気洗濯機をお買い上げいただき、まことにありがとうございました。

この取扱説明書をよくお読みになり、正しくご使用ください。

お読みになったあとは、保証書・据付説明書・洗濯機設置時のチェックシートとともに大切に保存してください。



「安全上のご注意」☞ 2～5をお読みいただき、正しくお使いください。

安全上のご注意	2
操作パネルのはたらき	6
各部のなまえ	8
お洗濯を始める前に	10
洗濯物の準備	10
洗濯物の入れかた	10

洗濯量の検知と洗剤量(目安)、水量表示について	11
液体洗剤・漂白剤・ソフト仕上剤の使いかた	12
液体洗剤・漂白剤を使う	12
ソフト仕上剤を使う	12
石けん(天然油脂)を使う	13
洗濯量と洗剤量・ソフト仕上剤量について	14
風呂水を使ってお洗濯する	16

お洗濯コースの選びかた	18
水、電気、時間を節約して洗う	
標準 コース	19
がんこな部分汚れもきれいに洗う	
念入り コース	21
布傷み、布からみ少なくていねいに洗う	
ソフト コース	23
ドライマーク表示の衣類を洗う	
ドライ コース	25
掛ふとん・毛布を洗う	
ふとん コース	29
予約タイマーを使ってお洗濯	32
お洗濯キャップを使う	34
お洗濯コースの内容について	36
いろいろな設定でお洗濯する	38

洗濯液を2度使う	40
洗濯のりを使う	40
チャイルドロックについて	41
終了ブザー音を消したいときは	41

使用上のご注意	42
お手入れのしかた	43
槽洗浄 コース	43
据え付け	48
故障かなと思ったら	51
保証とアフターサービス	55
別売り部品	57
仕様	58

お洗濯の前に

洗剤の種類と使いかた

いつものお洗濯

上手なお洗濯

お手入れ・アフターサービス

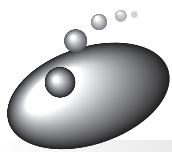

安全上のご注意

お使いになる人や、ほかの人への危害、財産への損害を未然に防止するため、お守りいただくことを、次のように説明しています。また、本文中の注意事項についてもよくお読みのうえ、正しくお使いください。

ここに示した注記事項は

表示内容を見逃して誤った使い方をしたときに生じる危害や損害の程度を、次の表示で区分し、説明しています。

警告

この表示の欄は、「死亡または重傷を負うことが想定される」内容です。

注意

この表示の欄は、「傷害を負うことが想定されるか、または物的損害の発生が想定される」内容です。

絵表示の例



「警告や注意を促す」内容のもので



してはいけない「禁止」内容のもので



必ず実行していただく「指示」内容のもので

警告

 分解禁止	絶対に分解したり修理・改造しない <ul style="list-style-type: none"> ● 火災・感電・けがの原因になります。 ● 修理は、販売店にご相談ください。 	 電源	定格15A以上・交流100Vのコンセントを単独で使う <ul style="list-style-type: none"> ● 他の器具と併用すると分岐コンセント部が異常発熱して発火することがあります。
 アース接続	アース線を取り付ける <ul style="list-style-type: none"> ● アース線を取り付けないと漏電のとき感電することがあります。アースの取り付けは、電気工事店または販売店にご相談ください。 	 水場禁止	浴室など湿気の多い場所や風雨にさらされる場所には据え付けない <ul style="list-style-type: none"> ● 感電や漏電による火災の恐れがあります。
 ぬれ手禁止	ぬれた手で、電源プラグの抜き差しはしない <ul style="list-style-type: none"> ● 感電の原因になります。 	 注意	傷んだ電源コードや電源プラグ、ゆるんだコンセントは使用しない <ul style="list-style-type: none"> ● 感電・ショート・発火の原因になります。





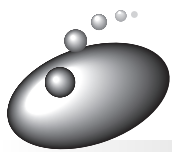

⚠ 警告

 禁止	<h3>洗剤を入れ過ぎない</h3> <ul style="list-style-type: none"> ● 洗剤は規定量を守ってご使用ください。入れ過ぎると洗剤の溶け残りや泡が大量に発生して本体が故障し、水漏れや感電をする恐れがあります。 		
 禁止	<h3>電源コードを傷つけない</h3> <p>傷つけ・加工・無理な曲げ・引っ張り・ねじり・重いものを載せる・本体の脚で挟み込むなどしない</p> <ul style="list-style-type: none"> ● 電源コードが破損し、火災・感電の原因になります。 	 清掃	<h3>電源プラグは、刃および刃の取り付け面にほこりが付着している場合はよくふく</h3> <ul style="list-style-type: none"> ● 火災の原因になります。 
 禁止	<h3>お手入れの際は電源プラグをコンセントから抜く</h3> <ul style="list-style-type: none"> ● 感電やけがをすることがあります。 	 禁止	<h3>洗濯・脱水槽が完全に止まるまでは、中の洗濯物などに手などを触れない</h3> <ul style="list-style-type: none"> ● ゆるい回転でも洗濯物が手に巻きついてけがをすることがあります。特にお子様にはご注意ください。 
 禁止	<h3>洗い・すすぎ中の洗濯・脱水槽には手を入れない</h3> <ul style="list-style-type: none"> ● ゆるい回転でも洗濯物が手に巻きついてけがをすることがあります。(洗濯・脱水槽内に手を入れる場合は、一時停止させて完全に停止してから行ってください) ● 洗いの終了時や排水開始時には洗濯・脱水槽が低速で回転しますので、特に注意してください。 	 禁止	<h3>幼児に洗濯・脱水槽の中をのぞかせない。また、洗濯機の近くに台を置くななどしない</h3> <ul style="list-style-type: none"> ● 洗濯・脱水槽の中に落ちてけがをすることがあります。 
 禁止	<h3>引火物は洗濯・脱水槽に入れない近づけない</h3> <p>灯油・ガソリン・ベンジン・シンナー・アルコールなどやそれらの付着した洗濯物</p> <ul style="list-style-type: none"> ● 爆発や火災の恐れがあります。 	 禁止	<h3>お手入れするときなどでは、本体各部に直接水をかけない</h3> <ul style="list-style-type: none"> ● ショート・感電の原因になります。 
 禁止	<h3>動かなくなったり、煙が出ている、変なにおいがするなどの異常がある場合は、事故防止のためすぐに電源プラグを抜いて、お買い求めの販売店に点検・修理を依頼する</h3> <ul style="list-style-type: none"> ● 感電や漏電・ショートによる火災の恐れがあります。 	 禁止	<h3>キャスターの付いている台や、不安定な場所に洗濯機を据え付けない</h3> <ul style="list-style-type: none"> ● 運転中の振動で移動したり、転倒する恐れがあります。 



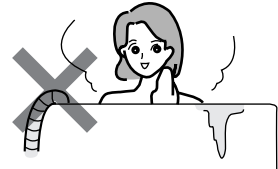

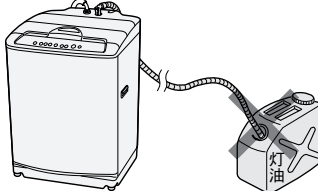

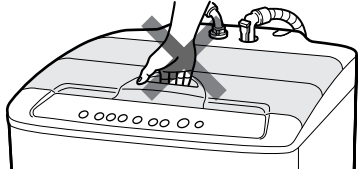

安全上のご注意(続き)

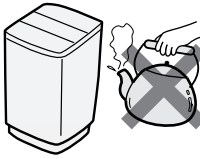
警告

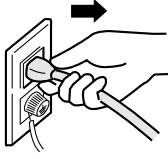
 火気禁止	<p>ローソク、蚊取り線香、煙草などの火気を近づけない</p> <ul style="list-style-type: none"> ● 火災の恐れがあります。 	 禁止	<p>入浴中は風呂水吸水はしない</p> <ul style="list-style-type: none"> ● 万一の感電を防ぐためです。 
 禁止	<p>お湯取りホースで灯油、ガソリンなど水以外のものを吸い込まない</p> <ul style="list-style-type: none"> ● 爆発や火災の原因になります。 	 禁止	<p>ロックされた状態のふたを無理に開けない</p> <ul style="list-style-type: none"> ● ふたやロック機構が破損し、けがをしたり、洗濯ができなくなります。 

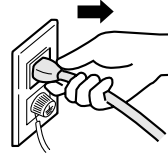
注意

 禁止	<p>温水を使用する場合、50 以上のお湯は使用しない</p> <ul style="list-style-type: none"> ● プラスチック部品の変形や傷みにより、感電や漏電の恐れがあります。 	 禁止	<p>防水性のシートや衣類は、洗い・すすぎ・脱水をしない</p> <ul style="list-style-type: none"> ● 洗濯物が傷んだり、脱水中に異常振動して、けがをする恐れがあります。 <p>— 例えば —</p> <p>釣具ウェア、スキーウェア、雨ガッパ、ダウンジャケットなどや水を通しにくいふとんカバー、シーツ類、裏地のあるバスマット、マット類など</p>
 注意	<p>電源プラグを抜くときは、電源プラグを持って抜く</p> <ul style="list-style-type: none"> ● 感電やショートして発火することがあります。 	 注意	<p>長時間ご使用にならないときは、電源プラグをコンセントから抜く</p> <ul style="list-style-type: none"> ● 絶縁劣化による感電や漏電火災の原因を防ぐためです。 
 注意	<p>断水後や一度給水ホースを外して再取り付けした場合は、水栓を閉め、スタートボタンを押してからゆっくり水栓を開く(長期間使用しなかった場合も同様)</p> <ul style="list-style-type: none"> ● 給水ホース、水道配管に空気がたまり、圧縮された空気圧により、本体が破損し、水漏れやけがをする恐れがあります。 	 注意	<p>ふたなどのプラスチック部品や本体外枠に洗剤(特に液体洗剤)がついた場合は、湿った柔らかい布ですぐに拭きとる</p> <ul style="list-style-type: none"> ● そのまま放置すると、プラスチック部品が破損し、けがをする恐れがあります。また、本体外枠には、シミなどの「あと」が残る場合があります。

⚠ 注意

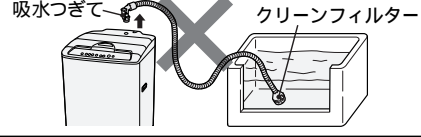
<p style="text-align: center;">❌</p> <p style="text-align: center;">禁止</p>	<p>洗濯機の上へのぼったり、重いものを載せたりしない</p> <ul style="list-style-type: none"> ● 変形・破損によりけがをする恐れがあります。 	<p style="text-align: center;">❌</p> <p style="text-align: center;">禁止</p>	<p>運転中は洗濯機の下に手足などを入れない</p> <ul style="list-style-type: none"> ● 回転部があり、けがをする恐れがあります。 
<p style="text-align: center;">!</p> <p style="text-align: center;">水漏れ</p>	<p>洗濯前は水道栓を開いて、水漏れがないか確認する</p> <ul style="list-style-type: none"> ● ねじが緩んだりしていると、水漏れして思わぬ被害を招くことがあります。 	<p style="text-align: center;">!</p> <p style="text-align: center;">水漏れ</p>	<p>洗濯機を使用しないときは、水栓を閉じておく</p> <ul style="list-style-type: none"> ● 万一の水漏れを防ぐためです。 
<p style="text-align: center;">!</p> <p style="text-align: center;">水漏れ</p>	<p>給水ホースの本体接続のユニオンナットはしっかり締め付ける</p> <ul style="list-style-type: none"> ● 水漏れの原因を防ぐためです。 ● 長期のご使用でユニオンナットが緩んだりすると水漏れして思わぬ被害を招くことがあります。定期的に点検し、緩んでいる場合にはさらに締め付けてください。 	<p style="text-align: center;">!</p> <p style="text-align: center;">水漏れ</p>	<p>ワンタッチつぎてを使用し、つぎて⑧をしっかり締め付ける</p> <ul style="list-style-type: none"> ● 付属品以外のつぎてを使用すると水漏れの原因になります。 ● 長期のご使用でねじやつぎてが緩んだりすると水漏れして思わぬ被害を招くことがあります。定期的に点検し、緩んでいる場合にはさらに締め付けてください。 
<p style="text-align: center;">❌</p> <p style="text-align: center;">禁止</p>	<p>お洗濯キャップ(別売り)は斜めに取り付けない。また、「ふとん」「ドライ」コース以外では使用しない</p> <ul style="list-style-type: none"> ● 水の飛びはねやキャップの飛び出しによりけがをしたり、本体が破損する恐れがあります。 	<p style="text-align: center;">!</p> <p style="text-align: center;">水漏れ</p>	<p>洗濯機を据え付けるときは排水ホースの刻印文字を本体の端に合わせる</p> <ul style="list-style-type: none"> ● 内部でたるんでいると、他の部品と接触し、ホースが破れて、水漏れするなど思わぬ被害を招くことがあります。 
<p style="text-align: center;">❌</p> <p style="text-align: center;">禁止</p>	<p>浴槽の水面より風呂水吸水口が低くなる場所では使用しない</p> <ul style="list-style-type: none"> ● サイホン現象によりポンプ運転が終了しても水が止まらなくなります。 	<p style="text-align: center;">❌</p> <p style="text-align: center;">禁止</p>	<p>クリーンフィルターを浴槽に入れたまま吸水つぎてをはずさない</p> <ul style="list-style-type: none"> ● サイホン現象により風呂水が流れ出て床面を濡らす恐れがあります。 
<p style="text-align: center;">❌</p> <p style="text-align: center;">禁止</p>	<p>衣類の異物(マッチ棒、ヘアピン、貨幣など)は取り除く(ポケットの中も忘れずに)</p> <ul style="list-style-type: none"> ● 衣類を傷めたり、故障の原因になります。 		

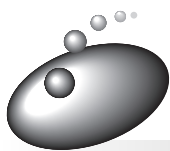

操作パネルのはたらき

☞ のあとの数字は主な説明のあるページです

洗剤量(目安)・水量表示

洗剤量はコンパクト(濃縮)粉末洗剤を表します。☞ 11

- アタックを基準にしています。
洗剤量については、☞ 14の表に従うか、洗剤容器に記載されている「使用量の目安」をご参照ください。
- 「59L」は点灯、「50L」は点滅、「40L」は点灯、「35L」は点滅、「30L」は点灯、「25L」は点滅します。
(無段階に設定されますが、表示は6段階で行います。)

洗濯内容表示

洗い、すすぎ、脱水の各ランプが点灯して、洗濯内容をお知らせします。

- 運転中は、各行程のランプ点滅で進行状況をお知らせします。

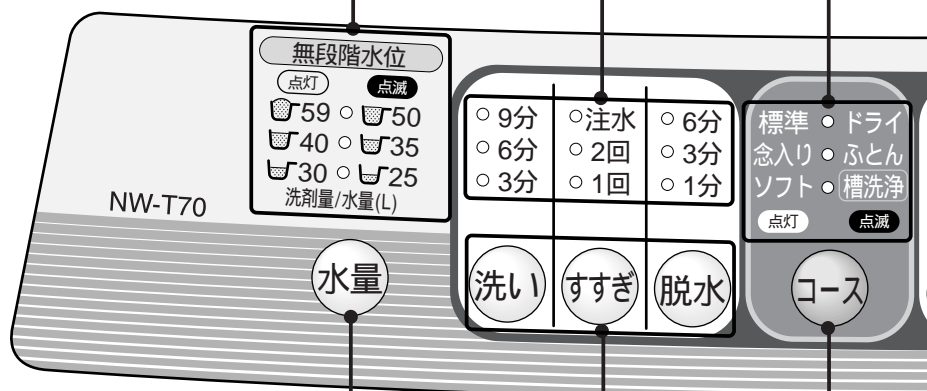

水量ボタン

水量をお好みで設定するときや、洗い・すすぎ中に水を足したいときに使います。

- スタート後の変更は、洗い、すすぎが終わるまでの間受け付けます。一時停止してから行ってください。(給水開始から規定水位になるまでの間は変更できません。)
- 洗いやすすぎ中に水を足したいときは、ボタンを押している間給水します。(各コースの最高水位以上は給水しません。)

洗い・すすぎ・脱水ボタン

洗い、すすぎ、脱水の内容をお好みで設定するときや、設定内容を変えるときに使います。

- スタート後の変更は、一時停止して行ってください。給水開始から規定水位になるまでの間、また洗いが終わると変更できません。(変更できないコースもあります。)

☞ 38)

コースボタン

洗濯物や汚れに応じた5種類のコースが選べます。☞ 18

- 選んだコースをランプの点灯、点滅で表示します。

- 水量の「59L」、洗いの「9分」、すすぎの「ため2回」、脱水の「6分」、予約の「9時間後」、お湯取の「洗い」、コースの「標準」を選んだときに2回続けて受け付け音がします。
(各ボタンの設定切り換えの基準点をお知らせするためです)

コース表示

選んだコースが点灯・点滅します。
コースボタンを押すごとにランプの点灯・点滅が移動します。(部は順番が変わることがあります)

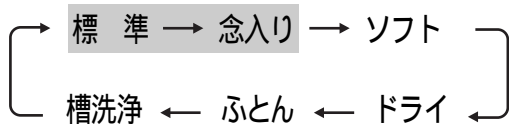

お湯取表示

ランプの点灯で風呂の残り湯を利用する行程をお知らせします。

チャイルドロック表示

ふたがロックされているあいだ、ランプが点灯します。

- 給水開始前、ふたがロックされます。 41

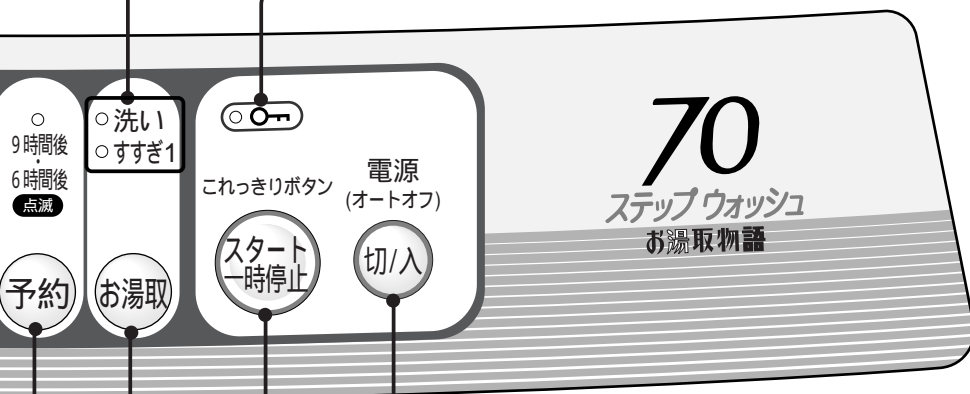

予約ボタン

予約運転をするときに使います。 32

- 9時間後、6時間後のいずれかに、洗濯を終了させることができます。
- 「ソフト」「ドライ」「ふとん」「槽洗浄」コースでは設定できません。

お湯取ボタン

風呂の残り湯を利用してお洗濯するときに使います。 16

- 「ドライ」コースでは設定できません。
- 前回選んだ内容を記憶します。
- 水道水を利用するときは、お湯取表示をすべて消してください。
- スタート後は洗い行程のみ変更できます。

スタート/一時停止ボタン「これっきりボタン」

スタートや一時停止に使います。

- 脱水中に「一時停止」ボタンを押すと、ブレーキをかけ終わるまですべてのボタンを受け付けず、ふたも開きません。

電源ボタン

電源の「入」「切」に使います。

- オートオフ機能
運転が終わるとブザーが鳴り、電源が自動的に切れます。またスタートせずに放置していると5分後に自動的に切れます。 52

ご注意 ● 2つ以上のボタンを同時に押さないでください。誤動作することがあります。



各部のなまえ

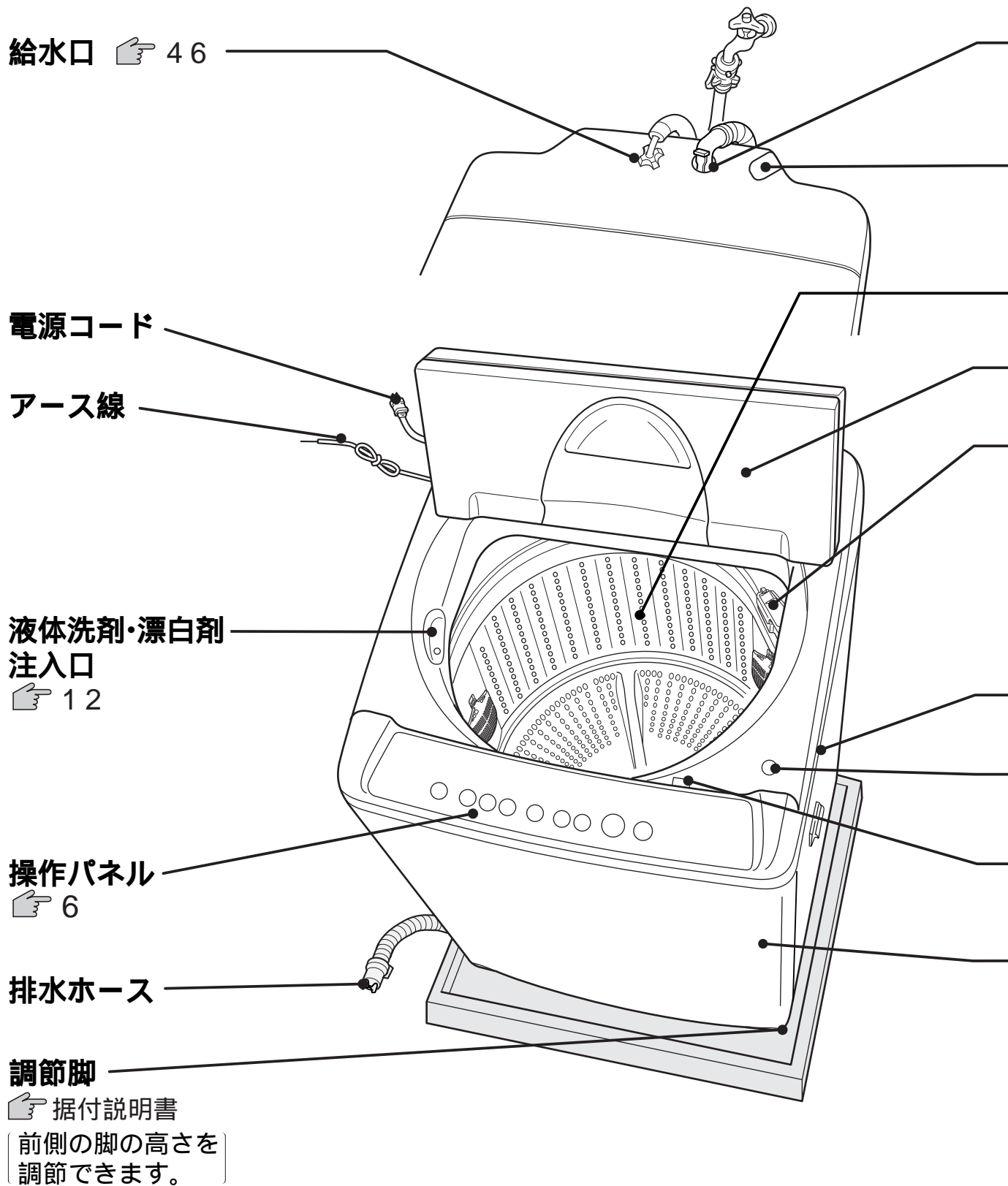

風呂水吸水口

👉 16、17、46

除湿形乾燥機用排水口

👉 49

洗濯・脱水槽 👉 43、44

ふた

ソフト仕上剤注入口 👉 12

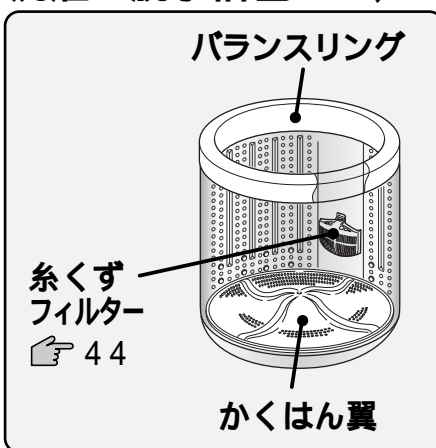

ホース掛け（穴）

〔お湯取ホース掛け取付兼用穴〕

水準器

👉 据付説明書

チャイルドロック機構

👉 41

外枠

付属品（「据付説明書」を参照ください）

給水ホース

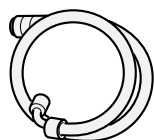

（1本）

ワンタッチつぎて

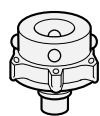

（1個）

お湯取ホース（吸水ホース）

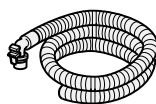

（1本）

クリーンフィルター

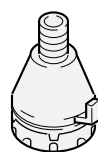

（1個）

脚キャップ（高さ調整用）



（6個）

お湯取ホース掛け 👉 50

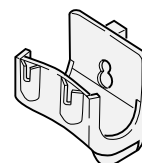

（1個）



洗濯を始める前に

● 洗濯機の準備

初めてのご使用

別冊の「据付説明書」に従い、洗濯機を確実に設置してからご使用ください。

ふだんのご使用

- 1 排水ホースの先端を排水口にしっかりと差し込む
- 2 給水ホースをつなぎ、水栓をゆっくり開く
- 3 電源プラグをコンセントに差し込む

ふたの開けかたについて

- ふたを開けるときは、持ち上げるようにしてください。ふたが開きにくいことがあります。

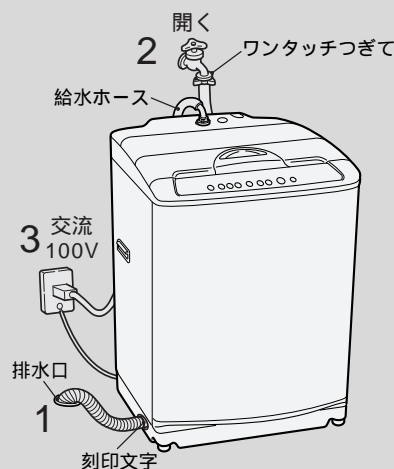
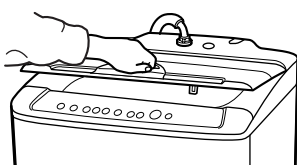

● 洗濯物の準備

ひもは結んで、ファスナーやボタンは閉める



- 衣類やファスナーの傷みを防ぐためです。

毛玉や糸くずが気になるものは裏返す



大きなゴミ、どろや砂、髪の毛、ペットの毛は取り除く



衣類の異物は取り除く(ポケットの中も忘れずに)



- 衣類を傷めたり、故障の原因になります。

色落ちしやすいものは分けて洗う

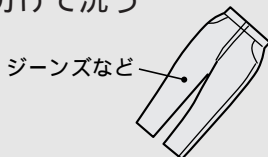

- 青いジーンズなどはかくはん翼で擦られると色落ちする恐れがあります。

デリケートな衣類はネットに入れる

レースのついた衣類や、ブラジャーなどは念のため市販の洗濯ネットに入れて洗ってください。

- 万一の衣類の傷付きを防ぐためです。

糸くずが気になるものはネットに入れる

コーデュロイなどの特殊加工衣料や黒いストッキングなど糸くずの付着が気になるときは、市販の糸くず防止用「洗濯ネット」に入れて洗ってください。

しみは早めに処理しておく

しみは時間がたつと落ちにくくなりますので、お洗濯前に部分洗い洗剤などで処理をしておくことより効果的です。

● 洗濯物の入れかた

洗濯物はできるだけ均一に入れる



- ジーンズなどの厚手の衣類だけをお洗濯すると、衣類の片寄りによって安全スイッチ働きやすくなります。衣類の片寄りをほぐしたあと、再度脱水してください。

大物や水に浮きやすいものから先に入れる



- 布の動きがよくなります。
- 水の飛び跳ね防止のためです。

ジーンズなど厚手のものは均一によく押し込む(脱水中はみ出しを防ぐためです)

- 給水中に「スタート/一時停止」ボタンを押し一時停止し、ふたを開けて上から手で押さえ、水を十分にしみ込ませてください。
- 水の飛び跳ね防止のためです。



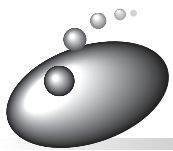

洗濯量の検知と洗剤量(目安)、水量表示について

● 洗濯量の検知について

洗濯物を入れてお洗濯するコースを選び、スタートさせると、センサーが洗濯物の量をはかり、洗剤量(目安)と水量を表示します。(「ソフト」「ドライ」「ふとん」「槽洗浄」コースは行いません)

ご注意 洗剤量(目安)表示は、コンパクト粉末洗剤(アタック)を基準にしています。
水量に対して必要な洗剤量や洗剤に同梱されているスプーンの大きさは銘柄によって異なります。

- 洗濯物を入れ、電源ボタンを押す。
お洗濯のコースを選んで、「スタート」ボタンを押す。



水の入っていない状態で、かくはん翼が回転し、洗濯物の量をはかります。

- 洗濯量に応じた洗剤量と水量を表示します。



- 洗剤を投入します。
(👉 12~15)

- 洗剤、ソフト仕上剤、漂白剤を投入後、本体のふたを開けてください。
- 洗剤量と水量を表示した後、洗剤などの投入のために約1分間待ちます。(この間に「水量」ボタンを押すと待たずに運転を開始します)

お洗濯の前に
洗剤の種類と使いかた

● 洗剤量(目安)・水量表示について

⚠ 警告



洗剤は入れすぎない

- 洗剤は規定量を守ってご使用ください。入れ過ぎると洗剤の溶け残りや泡が大量に発生して本体が故障し、水漏れや感電をする恐れがあります。

洗剤量 目安 表示は、コンパクト粉末洗剤(アタック)に同梱されている計量スプーンでの投入量を表しています。

- 洗剤量 目安 表示は、アタックを基準にしています。(洗剤メーカーや銘柄によって計量スプーンの大きさが異なるものがあります)
- その他の洗剤の場合は、👉 14をご覧ください。
- 洗剤は適量をご使用ください。多すぎると、すすぎ効果・ソフト仕上剤の効果が落ちます。
- 溶けやすい洗剤(アタック、トップなど)を使用してください
- 石けん(天然油脂)、溶けにくい洗剤などはよく溶かしてから洗濯・脱水槽の中に入れて使用してください。👉 13
- 「美白系(UVカット)」「洗剤UVカット」は泡立ちが良すぎるため、ご使用できません。
- 詳しくは洗剤の表示に従ってください。

計量スプーン

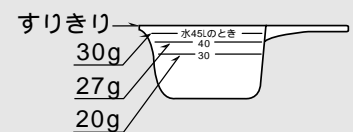

(例)40Lのとき



スプーン8分目(約29g)を入れてください。

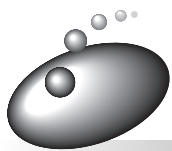

液体洗剤・漂白剤・ソフト仕上剤の使いかた

液体洗剤/漂白剤

⚠ 注意



漂白剤を直接洗濯物にかけない

- 使用量および使いかたについては、液体洗剤、漂白剤の表示に従ってください。👉 14
- 変色、布破れの原因になります。

液体洗剤

洗濯が始まる前に水でうすめて、注入口から静かに流し込みます。

(洗剤残りをなくすためです)

漂白剤

洗濯が始まる前に水でうすめて、注入口から静かに流し込みます。

- 衣類にかかったときの色落ちを防ぐためです。

液体洗剤・
漂白剤注入口

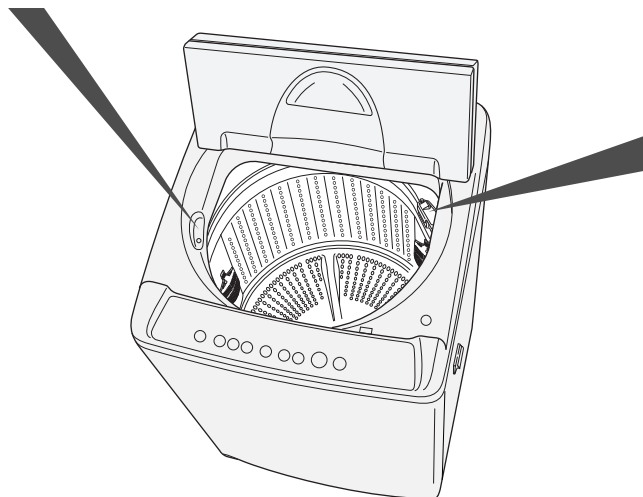
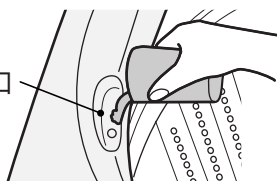

お願い

- 濃縮タイプは固まりやすいので、原液と同量の水で2倍にうすめてから入れてください。
- 「柔軟剤レノア」は薄めずに使用してください。固まったり、衣類のしみの原因になる場合があります。
- 洗剤やソフト仕上剤で香りの強いものや粘性の高いもの、天然油脂を使用した洗剤を使用すると、においが気になる場合があります。気になる場合は、量を減らすか洗濯・脱水槽をお手入れしてください。👉 43
- ソフト仕上剤の「1回の注入量」は45mL以下にしてください。これより多く入れても有効に働きません。
- ソフト仕上剤を注入したまま、長時間(12時間以上)放置しないでください。注入口の中で固化し、動作不良の原因となります。
- 洗濯機が傾いていたり、給水中に洗濯・脱水槽を傾けたりすると、注入口に水が入る場合があります。(仕上剤の効果が失われます)

ソフト仕上剤

- 1 ソフト仕上剤注入口のふたを開けます。

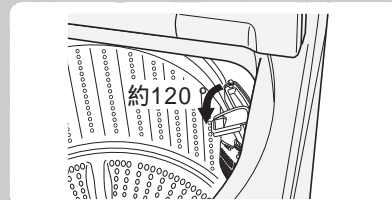

- ふたは約120°までしか開きません。無理に開くと破損する恐れがあります。

- 2 洗濯が始まる前に水量表示に合わせてソフト仕上剤をソフト仕上剤注入口に入れてください。

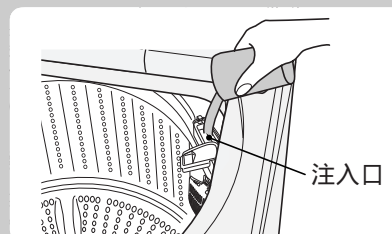

- ソフト仕上剤が注入口に入れにくい場合は、洗濯・脱水槽を注入口の反対側に寄せてください。

- 3 ソフト仕上剤注入口のふたを閉めます。

- ふたは閉めて運転してください。

- 4 ソフト仕上剤は最終すすぎの前に自動的に洗濯・脱水槽内に投入されます。

- ソフト仕上剤は、洗濯・脱水槽の回転を利用して投入する方式のため、注入口に入れた仕上剤は中間脱水のたびに注入口内の室を移動して見えなくなり、最終すすぎの前に洗濯・脱水槽内に投入されます。

ソフト仕上剤量の目安

水 量		25L	30L	35L	40L	50L	59L
ソフト仕上剤量	濃縮タイプ	6 mL	7 mL	8 mL	9 mL	11 mL	13 mL
	一般タイプ	17 mL	20 mL	23 mL	27 mL	33 mL	39 mL

- 濃縮タイプ：水30Lに7mL使用の場合。
- 一般タイプ：水30Lに20mL使用の場合。

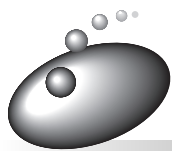

石けん(天然油脂)を使う

洗濯機で直接溶かす場合

- 電源を入れ、「標準」コースを選び、水量、洗いを設定し、スタートボタンを押す。「洗いのみ」の設定のしかた

👉 38

水量	洗い
25L	3分



- 給水後かくはんが始まったら、一時停止してふたを開け、石けん(天然油脂)を入れて、ふたを閉め再度スタートボタンを押す。

- 石けん(天然油脂)が溶けたら電源ボタンを「切」にして、洗濯物を入れる。

- 洗濯物を十分、洗濯液に浸します。

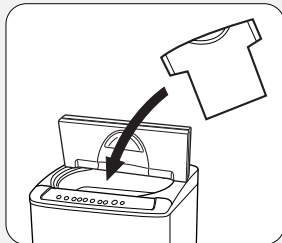

- 再度電源を入れ、お好みのコースを選びスタートボタンを押す。

- 水が入っていますので、洗剂量、水量は多めに表示されることがあります。その場合は手動で水量を設定してください 👉 38

バケツなどで溶かすとき

- バケツなどに30 ぐらいのぬるま湯を約5L用意し、かき回しながら適正量の石けん(天然油脂)を少しずつ入れ十分に溶かす。



- 洗濯物を入れ、電源を入れお好みのコースを選び運転する。

- 給水後かくはんが始まったら、一時停止してふたを開けて、石けん(天然油脂)が固まったり、粉が残ったりしないよう十分溶かした石けん(天然油脂)を洗濯・脱水槽に入れ、再度スタートボタンを押す。

洗剤の種類と使いかた

お願い・ご注意

- 石けん(天然油脂)は合成洗剤に比べ洗濯物に残りやすいので、すすぎは十分行ってください。よくすすがないと黄ばみや、においの原因になります。
- 使用量が多すぎたり、低温の水に直接入れると、完全に溶けない石けん分がホースや洗濯・脱水槽の内側に付着し、浮き上がって洗濯物を汚すことがあります。
- 石けん(天然油脂)を使うとき、合成洗剤を約1割混ぜると、石けんカス(金属石けん)の発生を抑えることができます。
- 合成洗剤のみの場合は「洗濯機で直接溶かす場合」に記載の方法で運転しないでください。泡による弊害が起こる場合があります。
- 液体石けん(天然油脂)は、水で溶かしたまま放置しないでください。固まる恐れがあります。

次の場合は石けん(天然油脂)を使用しないでください。

- 予約運転のとき
洗濯・脱水槽内で固まる恐れがあります。
- 「ふとん」コースや「ドライ」コースのとき
液体洗剤をご使用ください。

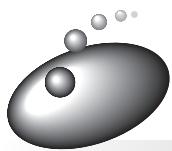

洗濯量と洗剤量・ソフト仕上剤量について

警告

下表以外の洗剤は使用しない。洗剤によっては、泡による弊害(水漏れや感電)が起こります

- 表内の「アリエール」「ボールド」の洗剤については、洗剤量目安表示より4割減らして使用してください。「トップ」「部屋干しトップ」「ブルーダイヤ」は、洗剤量目安表示より2割減らして使用してください。

洗剤は入れすぎない

- すすぎが不十分になったり、泡による弊害(水漏れや感電)が起こる場合があります。また、洗濯・脱水槽内に溶け残り、つまりの原因になることがあります。

洗濯機の水量表示に合わせて洗剤をご使用ください。

合成洗剤

コンパクトタイプ

粉末

液体

水30Lあたり20g	水30Lあたり25g	水30Lあたり20mL	水30Lあたり25mL
アタック トップ 部屋干しトップ ブルーダイヤ アリエール	アタックALLin ニュービーズ ボールド	アタックバイオジェル アリエール イオンパワージェル リキッドトップ	液体ふんわり ニュービーズ 香りつづくトップ
39g	49g	39mL	49mL
33g	42g	33mL	42mL
27g	33g	27mL	33mL
23g	29g	23mL	29mL
20g	25g	20mL	25mL
17g	21g	17mL	21mL

洗剤量について

家庭用品品質表示法の改正に伴い、メーカーにより洗剤の標準使用量(水30Lに対し g)が表示されていないものもあります。洗剤容器にある「使用量の目安」を参考にしてください。

- 溶けやすい洗剤(アタック、トップなど)を使用してください。石けん(天然油脂)、溶けにくい洗剤などはよく溶かしてから洗濯・脱水槽の中に入れて使用してください。
- コンパクト粉末洗剤(アタック)以外の洗剤の場合は、上の記載量の洗剤を使用してください。
- 軽い汚れの場合は、上の表の半分程度(5～6割)が適当です。
- 水に溶けにくい洗剤は、溶かしてから入れてください。👉 13
- 固形タイプ、もしくはシートタイプの洗剤は入れすぎると溶け残る場合があります。

洗濯量について

- 表の洗濯量はJIS(日本工業規格)で規定された布地を洗濯した場合のものです。洗濯物の種類、大きさ、厚さなどによって洗える量が変わります。
- 通常の衣類では洗える量は表示の7～8割が適当です。

中性洗剤		石けん (天然油脂)		ソフト仕上剤			漂白剤
粉末		液体	濃縮		普通		
水30Lあたり40mL		水30Lあたり36g	水30Lあたり40mL	水30Lあたり7mL	水30Lあたり10mL	水30Lあたり20mL	水30Lあたり40mL
エマール アクロン	そよ風	洗濯用 液体複合 石けん	ハミング(濃縮タイプ) ふんわりソフラン レノア	ハミングフレア しわスッカリソフラン 香りとデオドラントのソフラン	ハミング ソフランS	手間なしブライト ワイドハイター	
79mL	71g	79mL	14mL	20mL	39mL	79mL	
67mL	60g	67mL	12mL	17mL	33mL	67mL	
53mL	48g	53mL	9mL	13mL	27mL	53mL	
47mL	42g	47mL	8mL	12mL	23mL	47mL	
40mL	36g	40mL	7mL	10mL	20mL	40mL	
33mL	30g	33mL	6mL	8mL	17mL	33mL	

洗濯物の重さの目安

-  ブリーフ (木綿: 約50g)
-  長袖アンダーシャツ (木綿: 約150g)
-  バスタオル (木綿: 約300g)
-  くつ下 (木綿: 約50g)
-  ブラウス (混紡: 約200g)
-  パジャマ (上・下) (木綿: 約500g)
-  タオル (木綿: 約70g)
-  ワイシャツ (混紡: 約200g)
-  シーツ (木綿: 約500g)

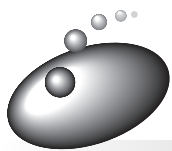

風呂水を使ってお洗濯する

洗濯機の準備(☞ 10)をしたあと、お湯取ホースをセットします。

お買い上げになって初めてご使用になるときは、水道水による運転を行ってください。水道水での運転により、風呂水ポンプ内に呼び水給水するためです。(呼び水とは、風呂水ポンプが吸い上げ運転をするために必要な一定量の水です)

● お湯取ホースのセットのしかた セット時のご注意については☞ 据付説明書

1 お湯取ホースを準備する

- 浴槽と洗濯機の距離に合わせてホースを切断してご使用ください。詳しくは☞ 据付説明書

2 吸水つぎてを風呂水吸水口に差し込む

- 確実に取り付けてください。お湯取ホースの取り付け☞ 50

3 クリーンフィルターを浴槽の中に沈める

- クリーンフィルターが水面から浮き上がらないようにしてください。付属のお湯取ホースで長さが足りないときは、別売りの7mホースをご利用ください。☞ 57

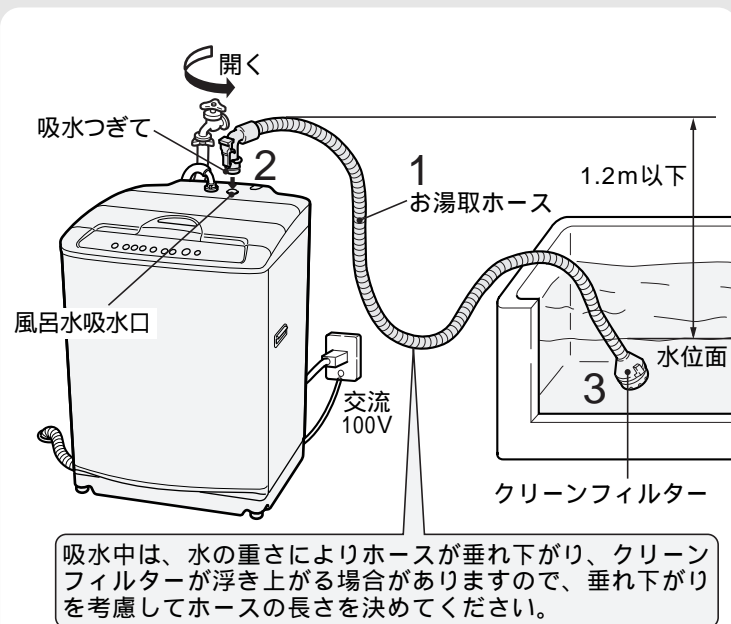

● 風呂水吸水の設定のしかた

「お湯取」ボタン(お湯取)を押し、風呂水を使う行程を設定します。

ボタンを押すごとに設定が変わります。選んだ内容は記憶します。

押し回数	パネルの表示	洗い	すすぎ1	内容
1回押し	●洗い ○すすぎ1	風呂水	水道水	「洗い」のみお湯取します。
2回押し	●洗い ●すすぎ1	風呂水	風呂水	「洗い」と「すすぎ1」をお湯取します。
3回押し	○洗い ○すすぎ1	水道水	水道水	お湯取しません。

「ドライ」コースは風呂水の利用ができません。

- 注水すすぎの場合、規定水位まで風呂水を吸水後、水道水を注水します。
- 「水量」ボタン(水量)による補給水は水道水になります。
- 洗いの給水中に一時停止をして、「お湯取」ボタン(お湯取)を押すと、風呂水を使う行程が変更されます。
- すすぎ行程では、風呂水を使う行程は変更されません。
- 洗い行程がある場合には、風呂水のすすぎ1のみの設定はできません。
- すすぎ2は風呂水を使用できません。水道水ですすぎが行われます。

●「お湯取」ボタンをセットし、スタートしたあとの給水動作

- ① 水道水を約15秒間給水します。
 - 風呂水ポンプへ呼び水を給水します。
 - 水道水圧が低く、呼び水できない場合は、コップなどで風呂水吸水口に約180mlの水を入れてください。
- ② 風呂水ポンプが風呂水を吸い上げる。
 - 風呂水ポンプが運転を始めてから風呂水を吸い上げるのに約1～3分かかります。ホース内の空気を抜くためです、この状態のときは、通常の吸水より音が若干大きくなります。
 - 風呂水吸水中に風呂水ポンプを停止し、水道水を給水する場合があります。自吸性能を向上させるため、1分ごとに7秒間を2回まで行います。





風呂水がなくなったり、正しく風呂水吸水しなくなったとき

自動で水道水による運転に切り替え、洗濯を続けます。このとき、「水量」の全てのランプが点滅します。

- 水道水に切り替わる場合は、風呂水ポンプが動作してから10分後です。
- 約10分間の途中で風呂水がなくなった場合は、その残時間後に水道水へ切り替わります。
〔5分間でなくなった場合、5分後に切り替わります〕
- 上記の水道水自動切り替えを待たずに手で切り替えたり、風呂水運転中に水道水運転に切り替えることもできます。
〔一時停止し、お湯取ランプを全消灯させ、再スタートすると、その時点から水道水に切り替わり運転を継続します〕
- 手で水道水に切り替えた場合や、自動で水道水へ切り替わった場合は、以降の行程はすべて水道水で運転します。



水量の全てのランプが点滅したときは

- 水道水給水中に  を押して一時停止してから、原因を取り除いてください。(点検するところ  51)
- 洗い行程の給水中に、引き続き風呂水を使う場合は、再度風呂水吸水(お湯取)を設定してください。
洗濯が終わるまで水量ランプは点滅しています。点滅表示を消したいときは、 を押して一時停止させ、再度  を押してください。

ホースの外しかた、収納については  50

安全上のご注意については  5

ご注意

- 入浴剤の入った風呂水を使うときは、色移りや変色を防ぐため、入浴剤の注意書きに従ってください。
- お湯による運転をしたとき、ふた(透明部)が蒸気により結露する場合があります。気になるときは、柔らかい布でふき取ってください。

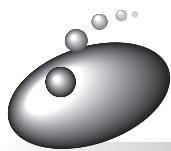

お洗濯コースの選びかた

この洗濯機には5種類の洗濯コースがあります。

下表を目安にして、洗濯物の種類や汚れ具合に適した洗濯コースを選んでください。

洗濯物の種類	おすすめの全自動コース	おすすめの洗剤	
汚れの多いもの 	えり、そで、くつ下などの のがんな汚れに	念入り 強めの水流で洗います。  21	粉末合成洗剤 (洗濯・脱水槽に直接 入れてください)
一般の衣類 	ふだんのお洗濯に	標準 洗濯物に適した内容で 自動的に洗います。  19	液体洗剤 (液体洗剤・漂白剤注入 口に入れてください)
デリケートな衣類 	ランジェリーや「手洗い」 表示のセーターなどに	ソフト 手洗い水流でやさしく 洗います。  23	液体中性洗剤 または 粉末合成洗剤 液体洗剤 (液体洗剤・漂白剤注入 口に入れてください)
 、  、 表 示の衣類 	ドライマーク表示のセー ター、ブラウスなどに	ドライ 回転水流でやさしく洗 います。  25	ドライマーク 衣類専用洗剤 液体中性洗剤 (液体洗剤・漂白剤注入 口に入れてください)
大物 	掛ふとん、毛布に	ふとん ふとん水流でやさしく 洗います。  29	液体洗剤 羽毛などは 液体中性洗剤 (液体洗剤・漂白剤注入 口に入れてください)

●「槽洗浄」コースは  43

●「お湯取」は前回選んだ内容を記憶しています。  16

●「ドライ」「ふとん」コースは別売のお洗濯キャップ「MO-F77」が必要です。  57

●石けん(天然油脂)をご使用になる場合は  13



「標準」コース

水、電気、時間を節約して洗う

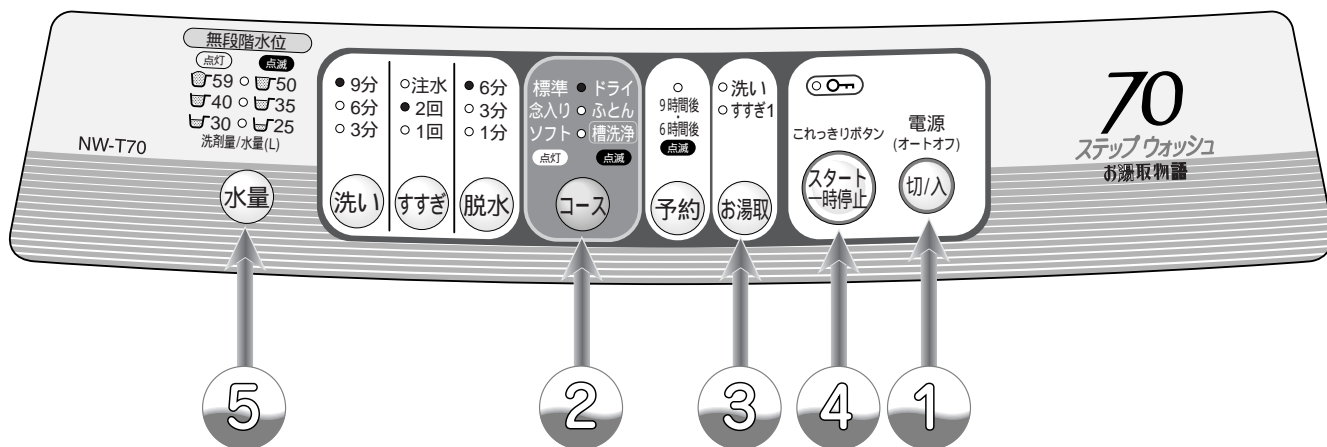

① 洗濯物を入れ、電源 **切/入** を押す

「標準」が点灯しているときは ③ へ

② 「コース」ボタン **コース** を押して、「標準」を選ぶ

お湯取をすでに設定しているか、風呂水を利用しないときは ④ へ

③ 「お湯取」ボタン **お湯取** を押して、風呂水吸水を設定する

④ 「スタート」ボタン **スタート一時停止** を押す

⑤ 洗剂量(目安)に従って、洗剤を入れ、ふたを閉める

洗濯終了 (ブザーでお知らせします)

● 「コース」ボタンを押すごとにランプの点灯・点滅位置が移動します。

● お湯取の設定は次回へ記憶されます。
● お湯取の設定のしかたは 16

● かくはん翼が回転して洗濯量を検知し、洗剂量を表示します。 11
● 洗剂量と水量を表示した後、洗剤などの投入のために約1分間待ちます。(この間に「水量」ボタンを押すと待たずに運転を開始します)
● ふたを閉めたあとは、洗剤を溶かし洗濯物の質を検知するため、低い水位と規定水位でセンシングします。洗濯内容を決めるためです。

使用する洗剤：粉末合成洗剤
：液体洗剤

● 洗剤の入れかたについては 12、13

いつものお洗濯

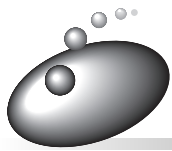

「標準」コース(続き)

「標準」コースの洗濯動作

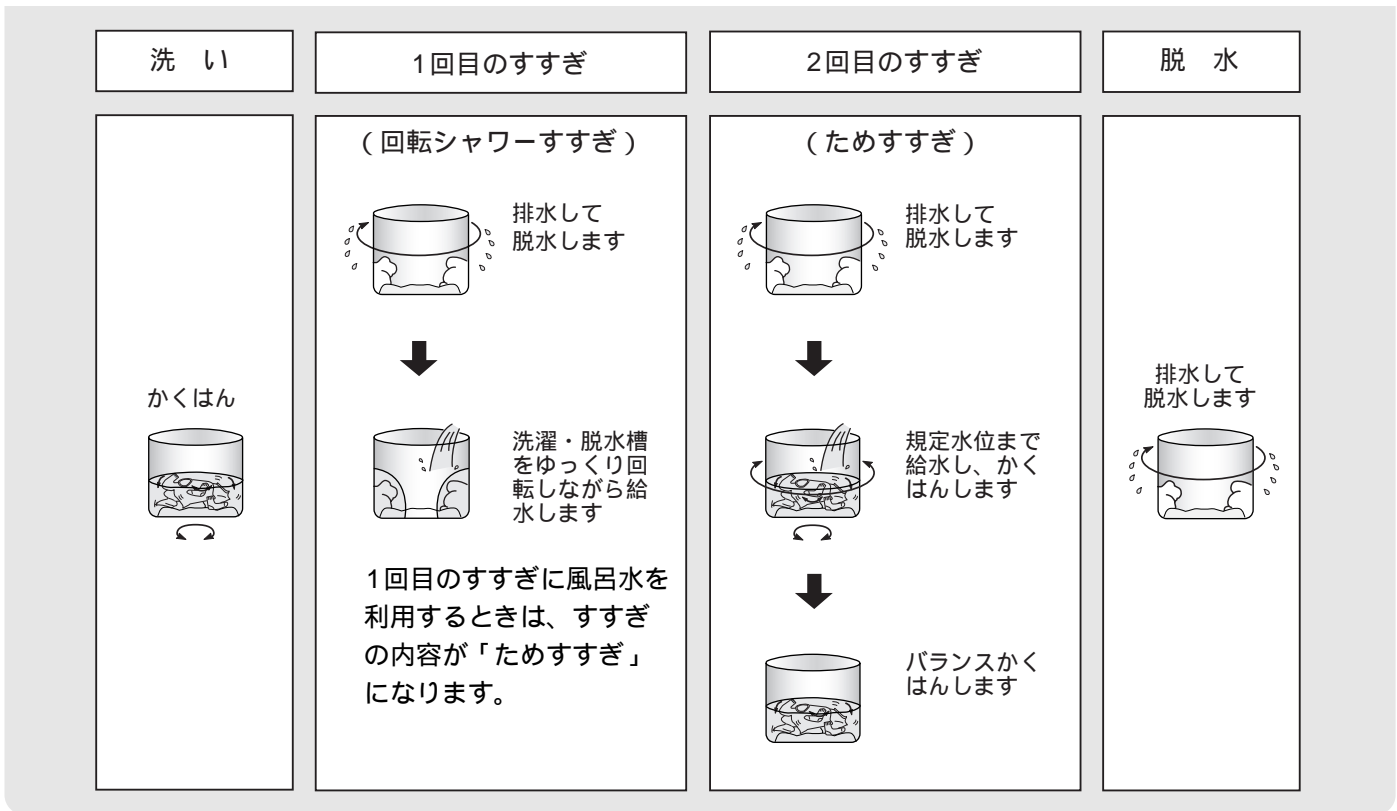

ソフト仕上剤、漂白剤をお使いになるとき  12

ふたが開いていると、洗濯動作をしませんので、閉めてください。

- お願い**
- 化せん、ポリエステルなどの衣類は軽いため、水位が低くなることがあります。大物や厚手のものを先に入れてください。
 - 水量が少ないと気になるときは、水量ボタンでお好みの水位に変更してください。

- ご注意**
- つけ置き洗いや風呂水をくみ入れてご使用の場合は、最低水位(約25L)以上の水を洗濯・脱水槽に入れてください。あらかじめ最低水位(約25L)未満の水が入っている場合には、スタート後に排水してから給水します。



「念入り」コース

がんこな部分汚れもきれいに洗う

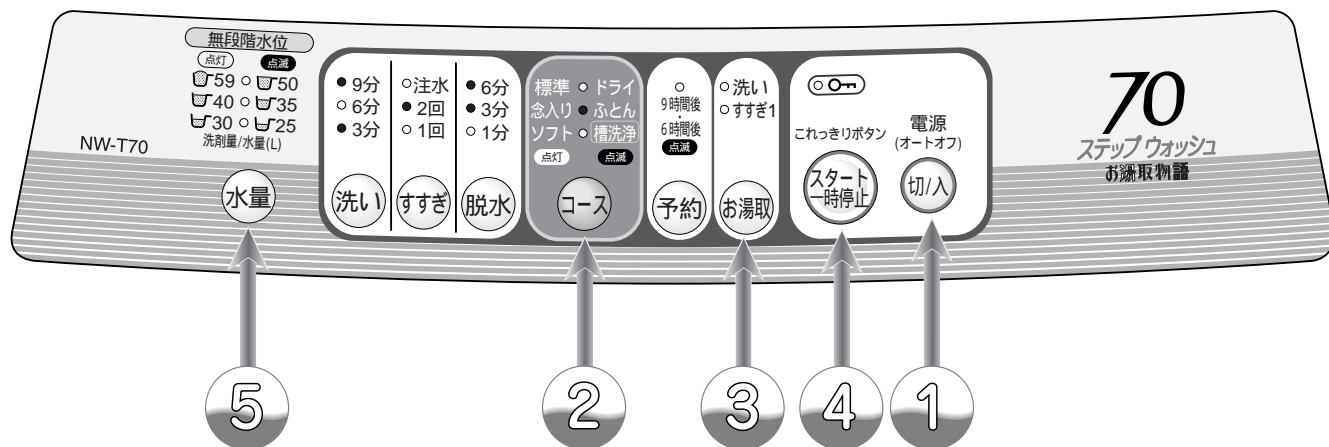

- ① 洗濯物を入れ、電源(切/入)を押す
 「念入り」が点灯しているときは③へ
 - ② 「コース」ボタン(コース)を押して、「念入り」を選ぶ
 お湯取をすでに設定しているか、風呂水を利用しないときは④へ
 - ③ 「お湯取」ボタン(お湯取)を押して、風呂水吸水を設定する
 - ④ 「スタート」ボタン(スタート一時停止)を押す
 - ⑤ 洗剤量(目安)に従って、洗剤を入れ、ふたを閉める
- ↓
- 洗濯終了** (ブザーでお知らせします)

- 「コース」ボタンを押すごとにランプの点灯・点滅位置が移動します。

- お湯取の設定は次回へ記憶されます。
- お湯取の設定のしかたは 16

- かくはん翼が回転して洗濯量を検知し、洗剤量を表示します。 11
- 洗剤量と水量を表示した後、洗剤などの投入のために約1分間待ちます。(この間に「水量」ボタンを押すと待たずに運転を開始します)
- ふたを閉めたあとは、洗剤を溶かし洗濯物の質を検知するため、低い水位と規定水位でセンシングします。洗濯内容を決めるためです。

使用する洗剤：粉末合成洗剤
 ：液体洗剤

- 洗剤の入れかたについては 12、13

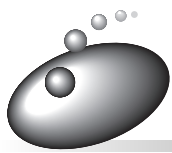

「念入り」コース(続き)

「念入り」コースの洗濯動作

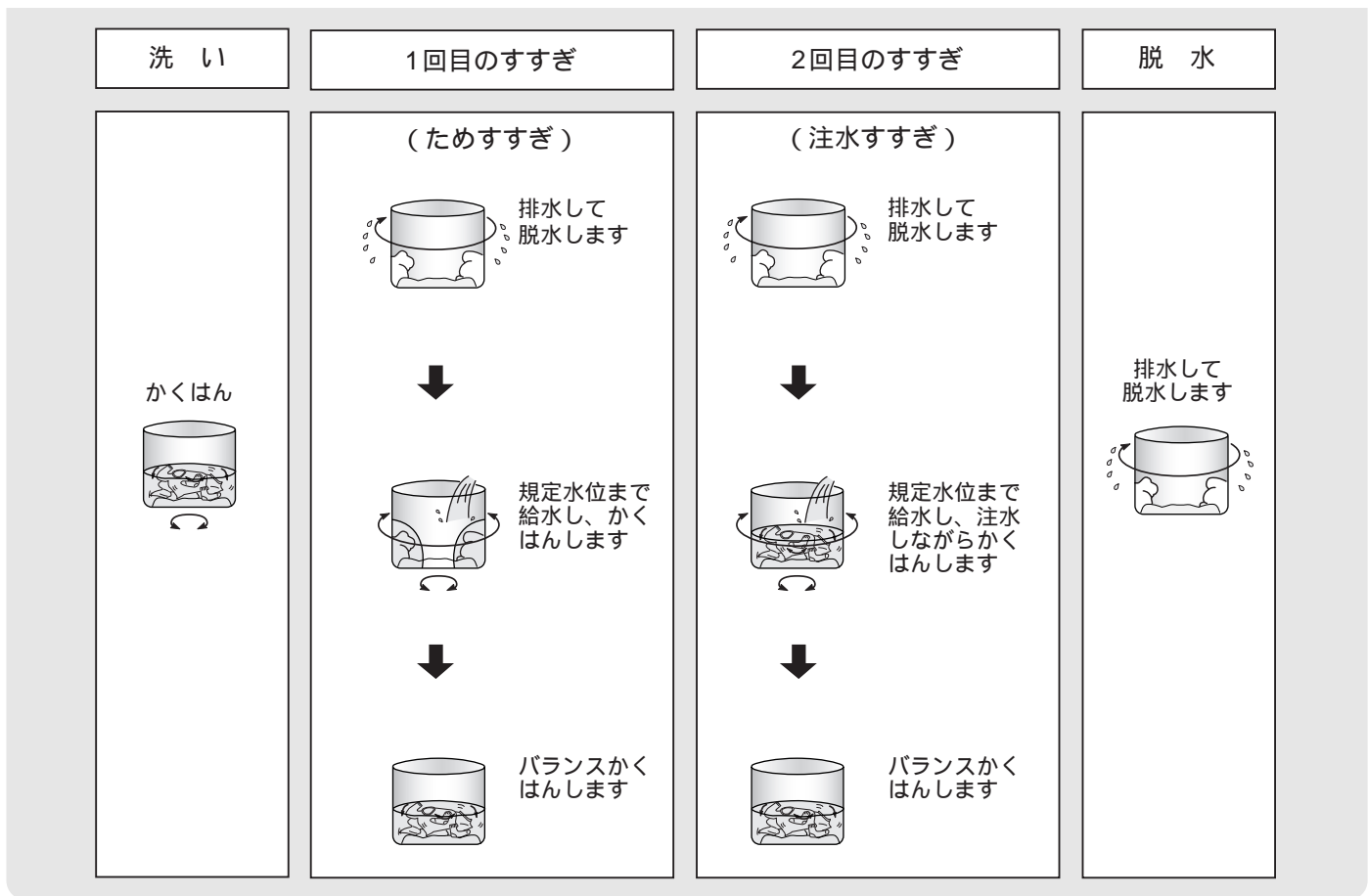

ソフト仕上剤、漂白剤をお使いのとき  12

ふたが開いていると、洗濯動作をしませんので、閉めてください。

ご注意

- 長時間衣類に付いていた汚れや黄ばみは、浸透洗浄でも落ちないことがあります。(前洗いや漂白剤のご使用をおすすめします)
- 傷みの気になる衣類は洗わないでください。(衣類を傷める恐れがあります)
- つけ置き洗いや風呂水をくみ入れてご使用の場合は、最低水位(約25L)以上の水を洗濯・脱水槽に入れてください。あらかじめ最低水位(約25L)未満の水が入っている場合には、スタート後に排水してから給水します。



「ソフト」コース

布傷み、布からみ少なく
ソフトに洗う

●洗濯容量は約3.8kgです。

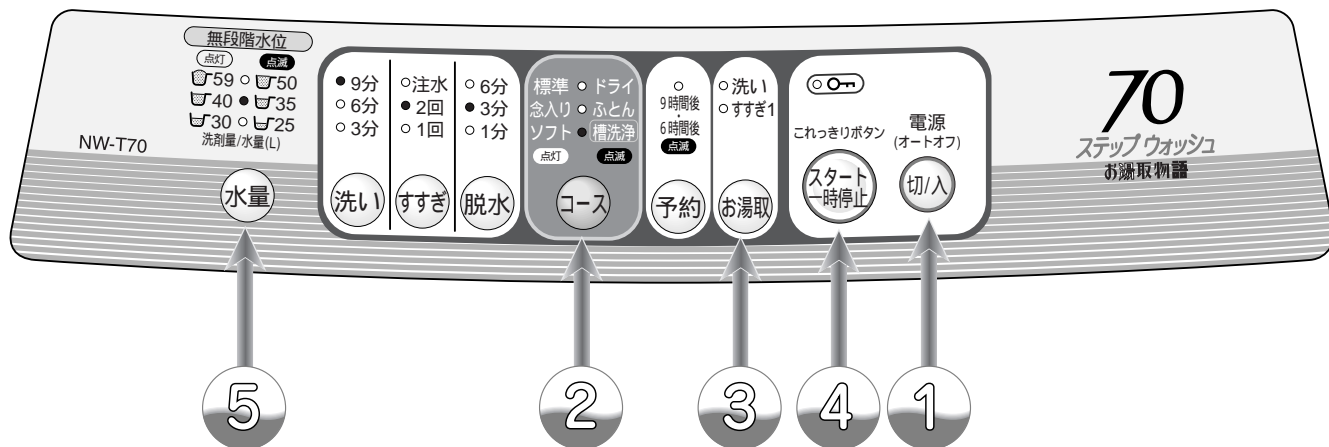

① 洗濯物を入れ、電源(切/入)を押す

② 「コース」ボタン(コース)を押して、「ソフト」を選ぶ

③ 「お湯取」ボタン(お湯取)を押して、風呂水吸水を設定する

④ 「スタート」ボタン(スタート一時停止)を押す

⑤ 洗剤を入れ、ふたを閉める

洗濯終了 (ブザーでお知らせします)

お湯取をすでに設定しているか、風呂水を利用しないときは④へ

●「コース」ボタンを押すごとにランプの点灯位置が移動します。

●お湯取の設定は次回へ記憶されます。
●お湯取の設定のしかたは 16

●洗剤量と水量を表示した後、洗剤などの投入のために約1分間待ちます。(この間に「水量」ボタンを押すと待たずに運転を開始します)

使用する洗剤：粉末合成洗剤
：液体洗剤
：液体中性洗剤

●洗剤の入れかたについては 12、13

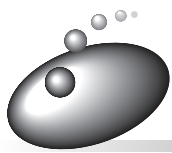

「ソフト」コース(続き)

「ソフト」コースの洗濯動作

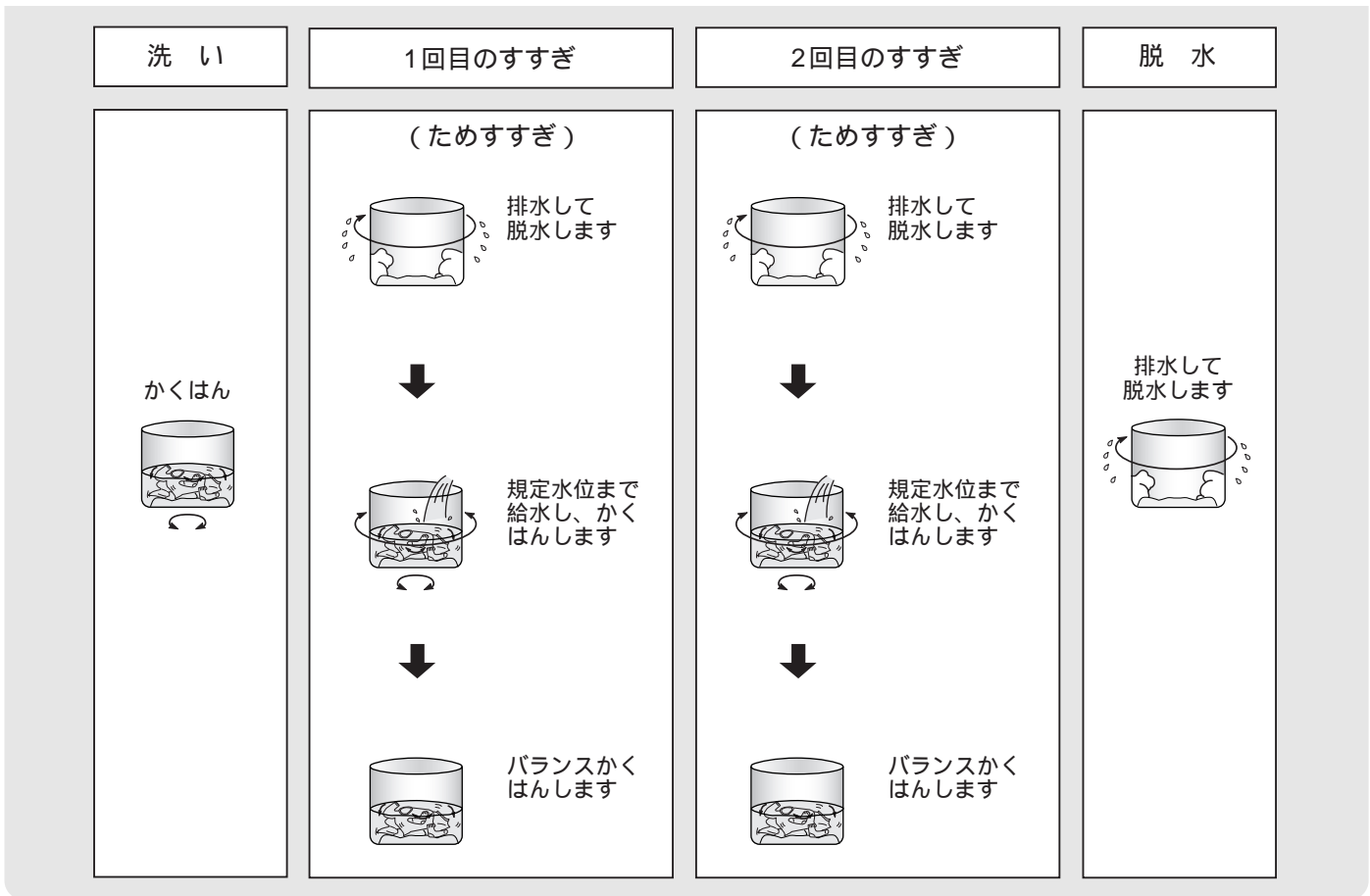

「ソフト」コースの予約運転はできません。

軽い汚れの場合、洗剤は通常の5～6割が適当です。

ソフト仕上剤、漂白剤をお使いのとき  12

ふたが開いていると、洗濯動作をしませんので、閉めてください。

脱水のシワや絞りすぎが気になる場合は  を押し、脱水時間を短めに設定してください。



洗濯が終わったら

ウールのセーターなどは、形くずれしないように干すのがポイントです。

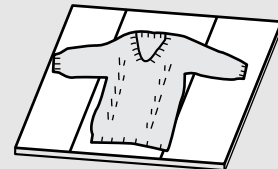
- 風呂のふたなどを使って平干しにすると形くずれが防げます。



ご注意 つぎの物は洗わないでください。

- 絵表示が  のみで、 表示のないもの。
- 羊毛以外の獣毛素材。(カシミア、アンゴラ、モヘヤなど)
- レース編みなど特殊な編みかたのもの。
- つけ置き洗いや風呂水をくみ入れてご使用の場合は、最低水位(約25L)以上の水を洗濯・脱水槽に入れてください。あらかじめ最低水位(約25L)未満の水が入っている場合には、スタート後に排水してから給水します。

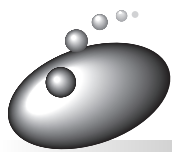

「ドライ」コース

お洗濯を始める前に

「ドライ」コースでお洗濯するときは、別売りの「お洗濯キャップ(MO-F77)」が必要です。👉 57

⚠️ 注意



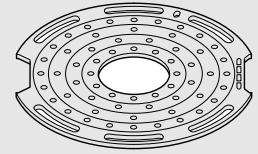

お洗濯キャップを取り付ける

- 洗濯物を傷めたり、本体が破損する恐れがあります。



お洗濯キャップの取り付け・取り外しかたについて 👉 34、35



「ドライ」コースは、かくはん翼を回転させず、洗濯・脱水槽を回す槽回転水流で、 表示のデリケートな衣類や、 表示のドライマーク衣類をやさしく洗い上げるコースです。

- 素材によっては洗えないものもあります。
- 衣類に力をかけない洗いかたをしますので、脂汚れや泥汚れ、シミなどは前処理をしてください。

洗えるもの、洗えないものの確認

洗えるもの

衣類の取扱い絵表示

 表示があるもの
または
 表示があるもの

- セーター、カーディガン(ウール、アンゴラ、カシミアなど)
- スラックス、スカート
- ブラウス、シャツ、ワンピース(絹、麻など)
- 学生服、セーラー服

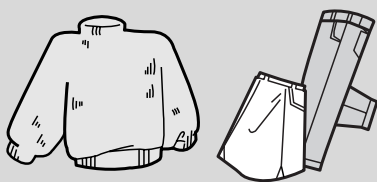

 表示があっても、洗えないものがあります。右の「洗えないもの」を参照してください。

洗えないもの

- 皮革毛皮製品、皮革装飾品
- レーヨン、キュプラおよびその混紡品
 - ・縮んだり、型くずれしたり、変色する場合があります。
- ネクタイ、スーツ、コート
 - ・縮んだり、型くずれしたり、変色する場合があります
- 絹の衣類
 - ・縮んだり、型くずれしたり、変色する場合があります。
- 装飾物(羽、毛皮など)のついた衣類
- 和服、和装小物
- 洗濯絵表示  のもの
- ウールなどで強くよじった糸(強撚糸)を使用したもの(特に織り柄)
- コーティング加工、樹脂加工、エンボス加工をしたもの
- ベルベット、純毛の毛布、ロングパイル(毛足10mm以上)の毛布、カーペットカバー
- 取扱い絵表示、素材表示のないもの
- 色落ちしやすいもの
- 防水性製品(👉 4)
- 裏面にゴムが付いているマット類、厚手または毛足の長いマット類(玄関マット、カーペット、ラグマット、敷物など)
 - ・衣類が片寄りやすく、本体の故障の原因になる恐れがあります。
- ペットの毛が付着した衣類・敷物など
 - ・毛が配管や循環経路に詰まり、故障の原因になる恐れがあります。
- 座布団や枕、布団、クッションなどの詰めものにわたやウレタン(スポンジ類)を使ったもの
- 靴(スニーカーなど)

いつものお洗濯

ご注意

- 上記以外の衣類については、衣類の取扱い絵表示や洗剤の表示に従ってください。

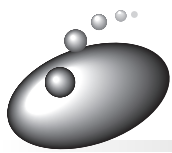

「ドライ」コース(続き)

お洗濯物の準備

衣類の準備

- しみは早めに処理してください。時間がたつと落ちにくくなりますので、お洗濯前に部分洗いなどで処理をしておくとより効果的です。
- ボタンやししゅうがついている衣類は裏返にします。
- ボタンやファスナーは閉めてください。

色落ちの確認

- 色落ちしそうな衣類は、あらかじめ、色落ちの確認をしてください。白いタオルなどに洗剤液を含ませ、衣類の目立たない部分に強く押し当ててタオルに色移りしないか確認してください。色落ちがあった場合は、お洗濯しないでください。
- 色落ちしやすい衣類(スカーフ、外国製の衣類など)は、十分に注意してください。

脂汚れ、しみなどを落ちやすくする

えり、そでなどの脂汚れ

- えり、そで、すそやポケット回りの汚れは、洗剤の原液をつけて、ブラシで一定方向にこすってください。



しみ

- 裏にタオルを当て、洗剤の原液をつけてブラシなどで軽くたたいて落します。



しみの抜きかたワンポイント

- 1 万一、衣類にしみがついた場合は、「3倍程度の洗濯液でつけ置き洗い」をしてください。
上記対応でしみが抜けないときは、下記のように市販の漂白剤をご使用ください。
- 2 漂白剤は、酸化型と還元型とに分けられ、さらに酸化型は塩素系と酸素系に分けられます。
各々、下記のような特徴があり、使えるものと使えないものがありますので、ご使用前に漂白剤の容器に表示してある注意書きをよくご覧になり、正しくご使用ください。

酸化型

(1)塩素系(ハイター)：

漂白力、殺菌力はもっとも強いのですが、色物や毛・絹には使えません。

(2)酸素系(ワイドハイター、カラーブライト)：



色・柄物に使えますが、粉末の場合は毛・絹には使えません。

還元型(ハイドロハイター)

水中の鉄分で黄ばんだり、さびがついたりしたときや、塩素系漂白剤のためにワイシャツの襟の芯地が黄変したときに使います。色・柄物には使えません。

使用する洗剤について

使用する洗剤について

- 衣類の取扱い表示が  表示のものは、ドライマーク衣類専用の洗剤(液体)を使用してください。
-  表示のあるものは、中性洗剤(液体)も使用できます。
- 使用量は洗剤の表示に従ってください。
- 液体洗剤以外は使わないでください。

漂白剤は使わないでください

- 漂白剤は強アルカリ性なので生地を傷めます。

洗濯後、縮みが大きくなった場合のことを考えて、元の形に修正するために型紙を取っておくと便利です。

ドライマーク表示の衣類を洗う

お洗濯のしかた

●洗濯容量は約1.2kg以下です。

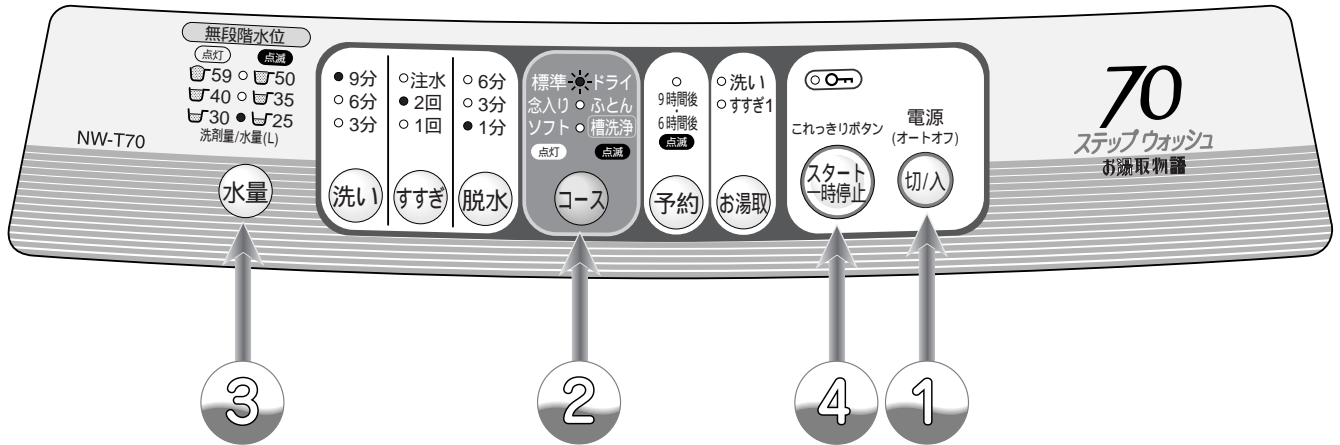

準備を行う 25

- 1 洗濯物を入れ、お洗濯キャップをセットし、電源 切/入 を押す
- 2 「コース」ボタン コース を押して、「ドライ」を選ぶ
- 3 「水量」ボタン 水量 を押して水量 (25 ~ 35L) を選び、液体洗剤を入れ、ふたを閉める
(洗剤量目安は表示されません)
- 4 「スタート」ボタン スタート-一時停止 を押す

洗濯終了 (ブザーでお知らせします)

- 洗濯物は洗濯・脱水槽いっぱいに均一に広がるように、きちんとたたんでから入れて、お洗濯キャップで押さえてください。
- *脱水時の片寄りや、形くずれを防ぐためです。
- お洗濯キャップのセットのしかたは 34
- 「コース」ボタンを押すごとにランプの点灯・点滅位置が移動します。

- 水量は自動的に「30L」になります。洗濯物の量に合わせ「25L」~「35L」まで切り替えられます。
- 水量ボタン以外は受け付けません。
- スタートしてから約1分後に給水を開始します。
- あらかじめ洗濯・脱水槽に水が入っている場合には、スタート後に約5L排水してから給水します。

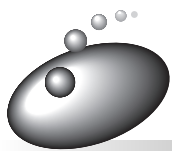

「ドライ」コース(続き)

「ドライ」コースの運転内容

洗い
回転水流 + つけおき (2回繰り返し)

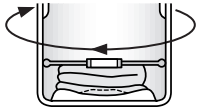

排水 脱水

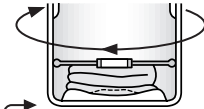

ためすぎ
回転水流 + つけおき

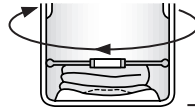

排水 脱水

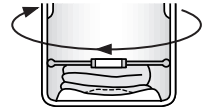

2回繰り返し

お洗濯が終わったら

干しかた

- ウール、アンゴラ、カシミアなどのセーターは、形を整えて日陰で平干しにします。
- 風呂のふたなどを使って平干しにすると形くずれが防げます。

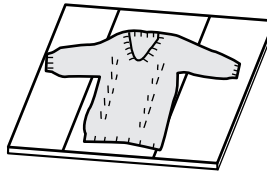

- ブラウスやワンピースは形を整えて日陰でハンガーに干します。

仕上げ(縮み、形くずれの直しかた)

- スチームアイロンを軽く浮かせてスチームをかけ、形を整えます。

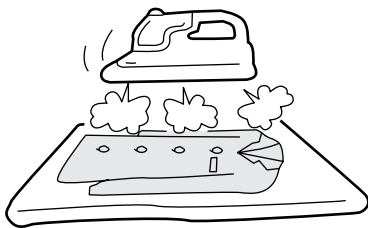

- スチームをたっぷりあてたあと、型紙に合わせて元の形までのばし、形を整えます。

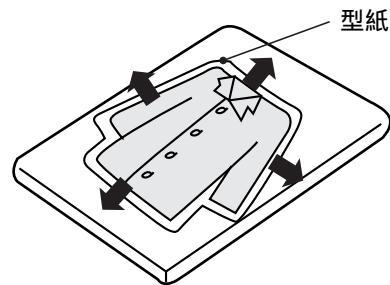
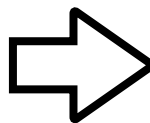

- 「ドライ」コースの予約運転はできません。
- 別売りのお洗濯キャップMO-F77(☞57)をご使用ください。
- お湯や風呂の残り湯は使用しないでください。
衣類の縮みが大きくなったり、入浴剤の色が移る恐れがあります。水を使用してください。
- 洗剤は適正な量を使用してください。
多すぎるとすすぎが不十分になり、衣類を傷める原因になります。

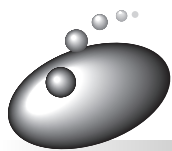

「ふとん」コース

お洗濯を始める前に

洗濯・脱水槽が回転する「ふとん水流」でふとんに無理な力を加えないで、掛けふとんや毛布をやさしく洗い上げます。

「ふとん」コースでお洗濯するときは、別売りの「お洗濯キャップ(MO-F77)」が必要です。 57

⚠ 注意



お洗濯キャップを取り付ける

- 洗濯物を傷めたり、本体が破損する恐れがあります。

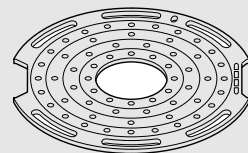

お洗濯キャップの取り付け・取り外しかたについて 34、35

洗濯できる掛ふとん

- 詰めものの素材が化繊(ポリエステル)のふとん

掛ふとん (シングルサイズ 幅150cm×長さ210cm以下、詰めものの重さ1.8kg以下のもの)

肌掛ふとん(ダブルサイズ 幅190cm×長さ210cm以下、詰めものの重さ1.8kg以下のもの)

- 詰めものの素材が羽毛の掛ふとんで 、 表示のあるもの

(例：肌掛ふとん 詰めものの重さ0.5kgなど)

⚠ 注意

- 詰めものの素材が羊毛のものや、カバー材質が絹のものは洗わないでください。

洗濯できる毛布

- と表示されている毛布。

- アクリル、またはポリエステルのマイヤー毛布、タフト毛布、織毛布

(幅180cm×長さ230cm以下、1枚の重さが4.2kg以下)

- 電気毛布については、電気毛布の取扱説明書に従って洗濯してください。

その他洗濯できるもの

- 表示のベッドパット

- 表示のまくら、クッション(詰めものの素材が化繊(ポリエステル)のもの)

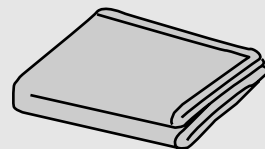
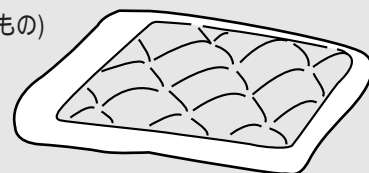

いつものお洗濯

掛ふとん・毛布の入れかた

- 1 掛ふとん、毛布の角から、洗濯・脱水槽に少しずつ入れます。



- 2 掛ふとんは中の空気を追い出すように、少しずつ入れます。



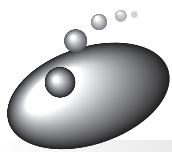

「ふとん」コース(続き)

お洗濯のしかた

- お洗濯キャップをご使用ください。
- 液体(中性)洗剤を使用してください。

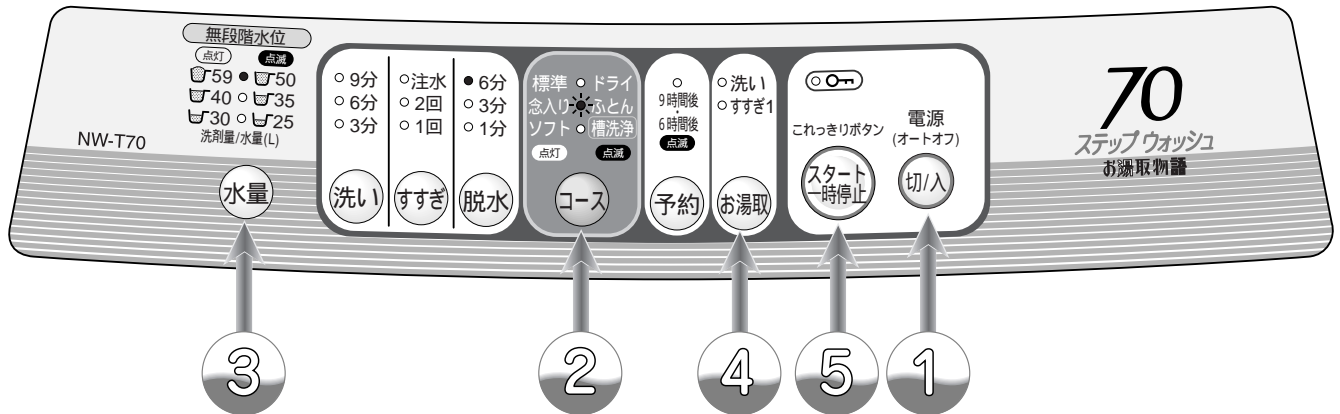

準備を行う 29

① 洗濯物を入れ、お洗濯キャップをセットし、電源 切/入 を押す

② 「コース」ボタン コース を押して、「ふとん」を選ぶ

③ 「水量」ボタン 水量 を押して水量 (25 ~ 59L) を選び、液体洗剤を入れ、ふたを閉める
(洗剤量目安は表示されません)

④ 「お湯取」ボタン お湯取 を押して、風呂水吸水を設定する
お湯取をすでに設定しているか、風呂水を利用しないときは ⑤ へ

⑤ 「スタート」ボタン スタート一時停止 を押す

洗濯終了 (ブザーでお知らせします)

● お洗濯キャップのセットのしかたは 34

● 「コース」ボタンを押すごとにランプの点灯・点滅位置が移動します。

● 給水中に洗濯・脱水槽が回るの、ふたは閉めてください。

● お湯取の設定は次回へ記憶されません。

● お湯取の設定のしかたは 16

● 脱水時間と水量は変更できます。(洗い、すすぎは変更できません)

● あらかじめ洗濯・脱水槽に水が入っている場合には、スタート後に約5L排水してから給水します。

掛けふとん・毛布を洗う

「毛布」コースの運転内容

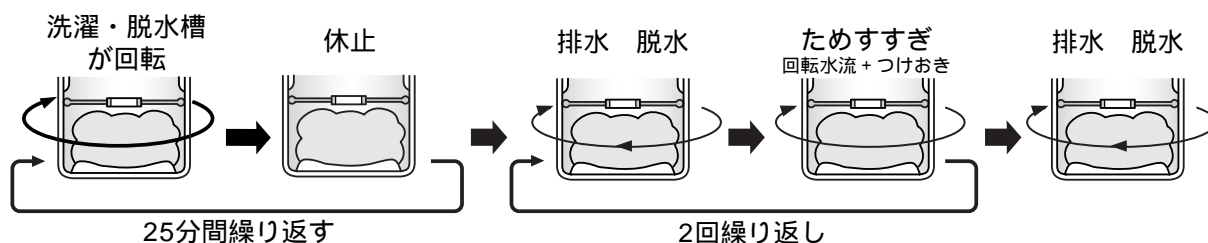

- 洗濯・脱水槽がゆっくり回転する「ふとん水流」でやさしくていねいに洗います。

お洗濯が終わったら

取り出しかた

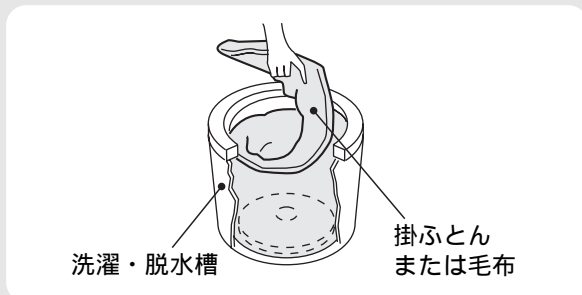

- 入れたときと逆に少しずつ引き上げます。

風通しのよいところで自然乾燥させます。
(掛けふとんの場合は、晴天の日で約4時間かかります)

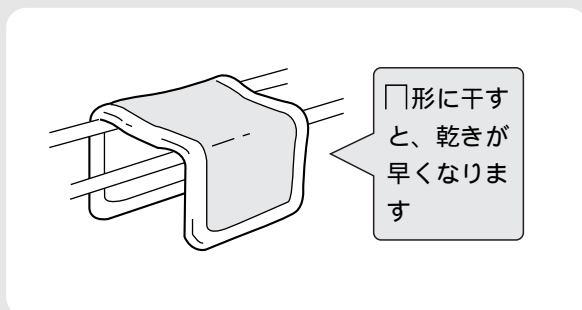

掛けふとんは時々裏返すと乾燥がより効果的です。また、時々中の詰めものをつまんでほぐすと、ふっくら仕上がります。羽毛の掛けふとんは、詰めものの片寄りをほぐしてから干すとふっくら仕上がります。(羽毛の変質と側地の傷みを防ぐため、シーツなどを上に掛けて干してください) 毛布は湿っているうちに、ブラシで一方向に毛並みをそろえると、きれいに仕上がります。

- 「ふとん」コースの予約運転はできません。
- 別売りのお洗濯キャップMO-F77(👉 57)をご使用ください。
- 掛けふとんのえり口など汚れのひどい部分は、あらかじめ液体洗剤などで汚れを落としてください。

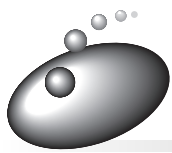

予約タイマーを使ってお洗濯

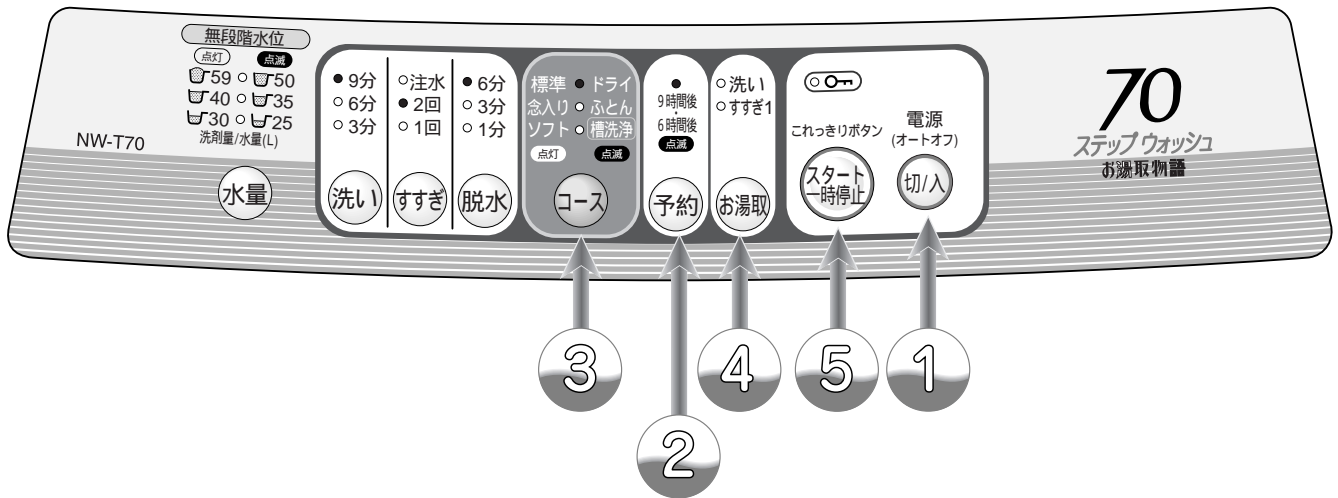

① 洗濯物を入れ、電源 **切/入** を押す

② 「予約」ボタン **予約** を押して、
仕上がり時間をセットする

③ 「コース」ボタン **コース** を押して、
洗濯するコースを選ぶ

お湯取をすでに設定しているか、
風呂水を利用しないときは ⑤ へ

④ 「お湯取」ボタン **お湯取** を押して、
風呂水吸水を設定する

⑤ 「スタート」ボタン **スタート一時停止** を押す

⑥ 洗剤量(目安)に従って、
洗剤を入れ、ふたを閉める

洗濯終了 (ブザーでお知らせします)

- 今から何時間後に洗濯を終わらせるかをセットします。
- 予約ボタンを押すごとに切り替わります。

- 「コース」ボタンを押すごとにランプの点灯・点滅位置が移動します。
- 「ソフト」「ふとん」「ドライ」「槽洗浄」コースの予約運転はできません。

- お湯取の設定は次回へ記憶されます。
- お湯取の設定のしかたは 16

- かくはん翼が回転して洗濯量を知り、洗剤量を表示します。
 11

洗剤の入れかた

コンパクト粉末洗剤

- 白物のハンカチなどに包み、洗剤がこぼれないように洗濯・脱水槽の中央付近に押し込んでください。

白物のハンカチなど

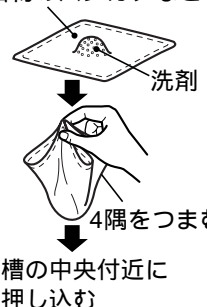

予約ボタンの使いかた(切り替え内容)

ボタンを押すごとに設定が変わります。

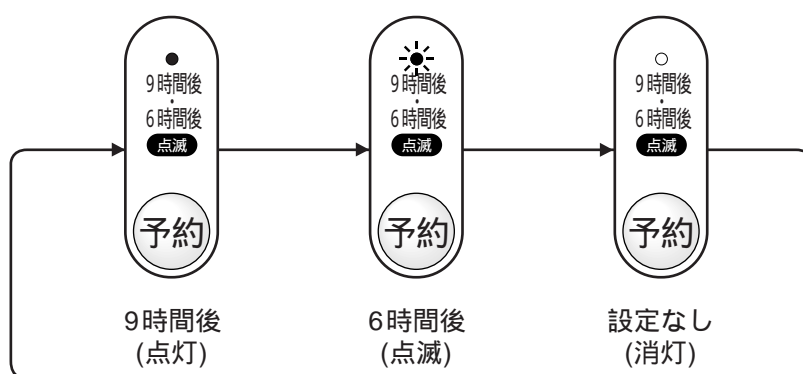

お洗濯の仕上がり時間を9、6時間後に予約できます。出かけている間に洗いたいときや、夜間に洗って朝干したいときなどに便利です。

- 「ソフト」コース、「ドライ」コース、「ふとん」コース、「槽洗浄」コースは予約運転できません。

こんなときには

予約内容の確認： を押す。(押している間、予約内容を表示)

予約の取り消し：電源 を切る。

予約の変更：電源 を切り、始めからやり直す。

ご注意

- 予約運転のとき、液体洗剤はご使用できません。
(予約動作では排水弁が開き、液体洗剤、漂白剤が流れでてしまいます。)
- 予約運転のとき、色移りしやすい衣類は一緒にお洗濯しないでください。
- 電源プラグを抜いたり、停電したときは、予約運転は取り消されます。
- 洗濯物の量や質、給水量により仕上がり時間がずれることがあります。
- 衣類のしわ防止のため、洗濯が終わったらできるだけ早く干してください。

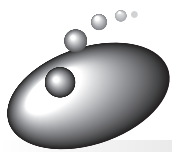

お洗濯キャップを使う

お洗濯キャップ(MO-F77)は別売り部品です。👉 57

⚠️ 注意



お洗濯キャップは正しく取り付ける

- お洗濯キャップの飛び出しによりけがをしたり、本体が破損する恐れがあります。
- お洗濯キャップ取り付け時には、洗濯物を本体にはさみ込まない
- 洗濯物を傷めたり、本体を破損する恐れがあります。

お洗濯キャップの取り付けかた

- 1 お洗濯キャップの文字面を上にして、図のように曲げ、奥側を先に洗濯・脱水槽に入れる。

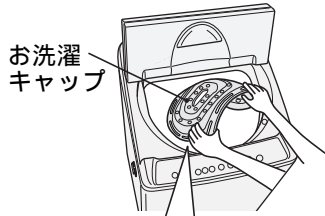

お洗濯キャップの凹部と洗濯・脱水槽の凸部(プラスチック)を合わせてからセットしてください。

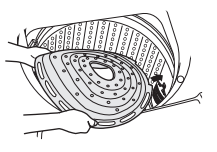

- 2 ① お洗濯キャップ手前部を押して、全体を洗濯・脱水槽の中に入れる。
② お洗濯キャップ全体を強く下側に押し、水平にする。
(バランスリングの下にセットする)

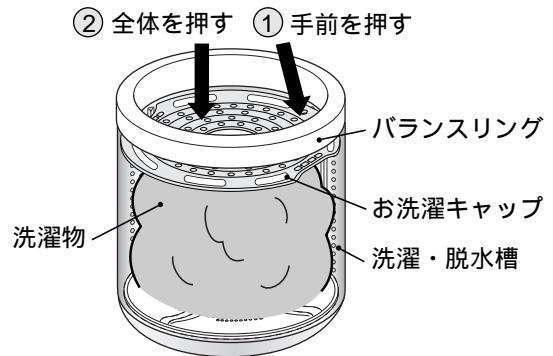

お洗濯キャップの高さ位置を合わせる

「ドライ」コースの場合

- 洗濯・脱水槽にセット位置の目安(全周に16個の凸部)を設けていますので、凸部の下側にキャップをセットしてください。
- ブラウスなど薄手のものを洗う場合は、タオルなどを入れて、洗濯物の高さを調整し、脱水時に片寄らないようにしてください。

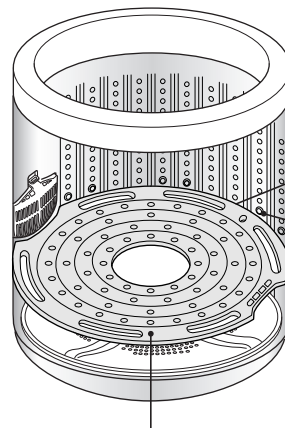

お洗濯キャップ

使用する水位	洗える量
35 ~ 25 L	1.2kgまで

目安凸マーク

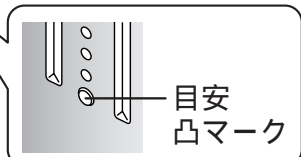

「ふとん」コースの場合

お洗濯キャップを洗濯・脱水槽の中に入れ、中央リング部を持って、バランスリングのすぐ下まで引き上げます。

- 洗濯物をはさみ込まないように注意してください。

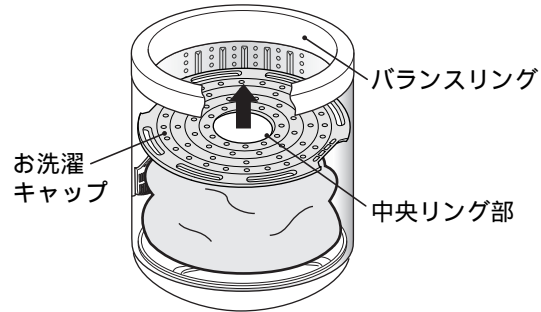

お洗濯キャップの取り外しかた

1 お洗濯キャップを押し下げる。

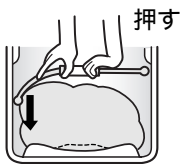

2 中央リング部を図のように持ち、矢印の方向に曲げる。

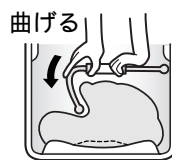

3 そのまま手前に引くように、持ち上げる。



⚠ 注意



お洗濯キャップ(別売り)は斜めに取り付けない。また、「ふとん」「ドライ」コース以外では使用しない

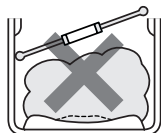

- 水の飛びはねやキャップの飛び出しによりけがをしたり、本体が破損する恐れがあります。

- 「お洗濯キャップ」保管時には変形しないようご注意ください。

保管について 50

- 「お洗濯キャップ」は消耗品ですので、破損した場合はお近くの販売店でお買い求めください。

別売り部品 57

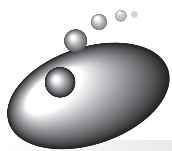

お洗濯コースの内容について

各コースの洗濯行程について説明します。

()内は、各ボタンで切り替えできる内容です。()がないものは切り替えできません。

コース	自動設定される 水量	洗い
標準	59 ~ 25L (59 ~ 25L)	9分 (12 ~ 3分)
念入り	59 ~ 25L (59 ~ 25L)	12分 (12 ~ 3分)
ソフト	40L (59 ~ 25L)	9分 (12 ~ 3分)
ドライ	30L (35、30、25L)	9分
ふとん	59L (59 ~ 25L)	25分

所要時間について

- 給水時間(給水量毎分15L)・排水時間(標準状態)を含みます。
- 水道水圧、風呂水吸水の有無、洗濯物の量、排水条件により変わります。
- 「標準」「念入り」コースは、洗濯物の量と質を検知して、最適な洗濯内容を決定します。
- 「洗い時間」「脱水時間」は実際に運転する時間とは多少異なります。
- 「標準」「念入り」コースは、最終脱水終了後、衣類をほぐすかくはん動作(2 ~ 4分)を行います。
(洗濯物の量によっては行いません)

すすぎ		脱水	所要時間(約)
1回目	2回目		
シャワーすすぎ (ためまたは注水すすぎ1~3回)	ためすすぎ	9分 (9~1分)	44分 (50~23分)
ためすすぎ (ためまたは注水すすぎ1~3回)	注水すすぎ	9分 (9~1分)	50分 (50~26分)
ためすすぎ (ためまたは注水すすぎ1~3回)	ためすすぎ	3分 (9~1分)	41分 (50~26分)
ためすすぎ	ためすすぎ	1分	27分
ためすすぎ	ためすすぎ	6分 (9~1分)	59分 (62~47分)

コース内容の変更について

- ()内は、各ボタンで切り替えできる内容を表しています。
- 「洗い」の行程が終わってしまうと変更できません。
- 給水開始から規定水位になるまでの間は、変更できません。
- すすぎ内容については、ボタンを押すごとに内容が切り替わります。

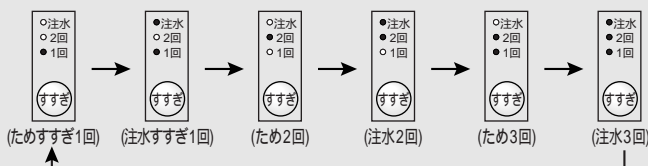

- 1回目のすすぎに風呂水を利用するときは、すすぎの内容が「ためすすぎ」になります。
- ソフト仕上剤を使用するときは、すすぎは2回までとしてください。(すすぎ3回を設定すると、すすぎ2回目でソフト仕上剤の効果が薄れます)

コースの切り替えについて

- スタートしたあとはコースの切り替えはできません。いったん電源を切ってから行ってください。

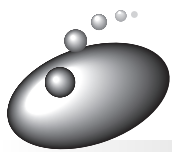

いろいろな設定でお洗濯する

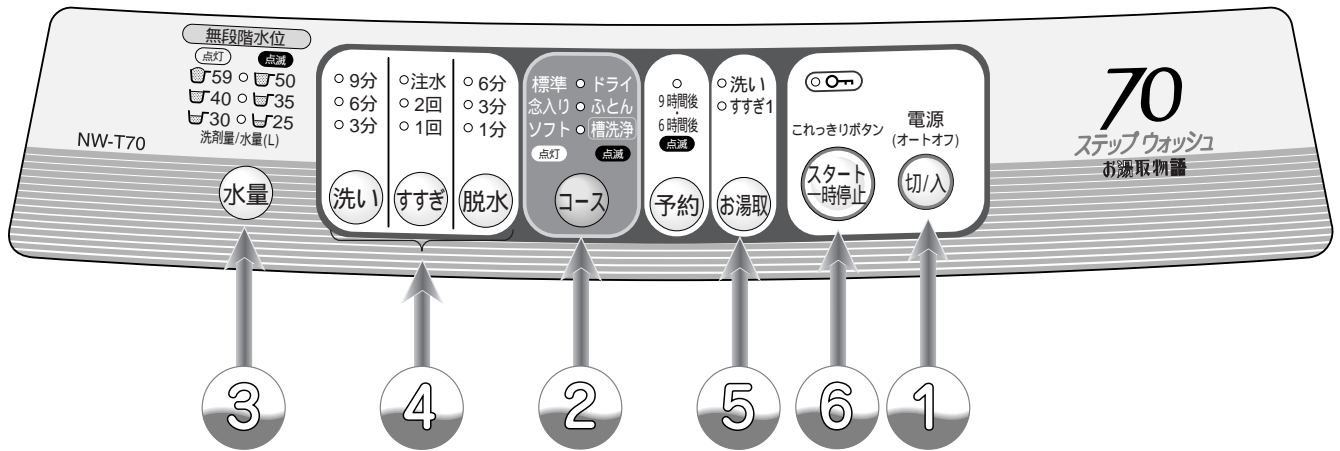

こんな場合に



- お好みの内容でお洗濯するとき
洗い すすぎ 脱水
- 洗濯液を2度使うとき 40
洗いのみ
- 洗濯・脱水槽に水をためたいとき
給水のみ
- しわが気になる洗濯物を脱水しないとき
洗い すすぎ
- のり付けするとき
洗い 脱水
- 洗った洗濯物をすすぎたいとき
すすぎのみ
- 洗った洗濯物をすすいで脱水したいとき
すすぎ 脱水
- 洗濯・脱水槽の水を排水したいときや、干す前に脱水したいとき
排水のみ、脱水のみ

電源
切/入

電源ボタンを押す

コース

コースボタンで「標準」を選ぶ

水量

水量を選ぶ
水量の設定がないときは、センサーが自動的に決めます。

水量

水量を選ぶ
お好みの水量を選んでください。

水量

水量を選ぶ
水量の設定がないときは、センサーが自動的に決めます。

水量

水量を選ぶ
水量の設定がないときは、「59L」になります。

洗い

ボタンを押す

洗い

ボタンを押す

洗い

ボタンを押す

洗い

ボタンを押す

洗い

ボタンを押す

排水・脱水動作をしてからすすぎの給水を始めます。

排水のみは、脱水「1分」を選び、運転してください。

水量・洗い・すすぎ・脱水のみを設定したり、それぞれを組み合わせで運転することができます。
(洗濯内容は記憶されません)

ご注意 ●「洗い すすぎ 脱水」「洗い 脱水」以外の設定では、最終脱水終了後、衣類をほぐすかくはん動作は行いません。

注水すすぎについて

●「注水すすぎ」を設定した場合、水漏れを防ぐためにセンサーが異常水位を感知し、注水を途中で停止する場合があります。排水口や排水ホースの詰まりがないか点検してください。

各ボタンで内容を設定する

すすぎ ➡ 脱水 ➡
ボタンを押す ボタンを押す

➡

「3分」を選んでください。
➡
3分間の運転後、水がたまった状態で停止します。

すすぎ ➡
ボタンを押す

➡ 脱水 ➡
ボタンを押す

すすぎ ➡

ボタンを押す

すすぎ ➡ 脱水 ➡
ボタンを押す ボタンを押す

脱水 ➡
ボタンを押す

5

お湯取

風呂水を使う行程を設定する
(風呂水を使わないときは⑥へ進む)

吸水については
➡ 16

6

スタート一時停止

スタートボタンを押す

終了
ブザーでお知らせします

すすぎが注水すすぎになります。

洗いをしたあと、洗濯液は残ったまま停止します。

洗い すすぎをしたあと、すすぎ液は残ったまま停止します。

すすぎをせずに洗いと脱水をします。

すすぎをしたあと、すすぎ液は残ったまま停止します。

すすぎ前に排水して脱水します。
すすぎは注水すすぎになります。

すすぎをせずに洗いと脱水を行います。

いつもの洗濯

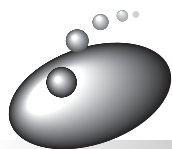

洗濯液を2度使う・洗濯のりを使う

洗濯液を2度使うとき

1 1回目は汚れの少ないもの
(洗いのみの運転をする) 38

- 水量に合わせて洗剤を入れます。

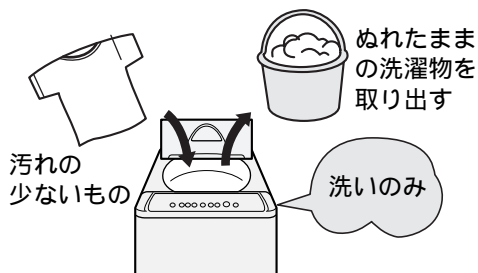

2 2回目は汚れの多いもの
(1回目の洗い液を利用して好みのコースで洗濯する)

- 洗濯物に応じた水量をセットします。



3 1回目に洗い終わった洗濯物を「すすぎ」「脱水」する。38

- 1回目と同じ水量を選びます。

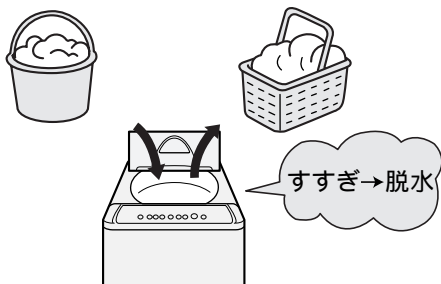

洗濯のりを使うとき

洗濯のりについて

化学合成のり(酢酸ビニール系、PVAC)と表示されているものに限りです。

- 上記以外ののりは、洗濯機の故障の原因となる恐れがありますので、成分表示をご確認ください。
PVA(ポリビニルアルコール)は使用しないでください。衣類に吸着しにくくなり、十分なのり付けができなくなる場合があります。

洗濯のりの量

洗濯のりに表示されている分量を目安にしてください。

のり付けできる量

1.2kg以下 15

1 電源を入れ、「標準」コースを選び、水量、洗いを設定し、スタートボタンを押す。「洗いのみ」の設定のしかた 38

水量	洗い
25L	3分

2 給水が始まったら一時停止し、直接洗濯・脱水槽に洗濯のりを入れ、再度スタートボタンを押す。

3 洗濯のりが溶けたら電源を切り、のり付けしたい衣類を入れる。

4 再度電源を入れ、「標準」コースを選び、水量、洗い、脱水を設定する。

「洗い 脱水」の設定のしかた 38

<衣類の量が1.2kgの場合>

水量	洗い	すすぎ	脱水
40L	6分	設定なし	1分

- 水量は衣類の量に応じて調整してください。

5 ふたを閉め、スタートボタンを押す。

ご注意 ●のり付けした衣類は、乾燥機で乾かさないでください。

のり付けしたあとは

残った洗濯のりを流すため必ず洗濯・脱水槽を洗浄してください。

1 電源を入れ、「標準」コースを選ぶ。

2 水量、洗い、すすぎ、脱水を設定する。38

水量	洗い	すすぎ	脱水
59L	6分	設定なし	1分

3 ふたを閉め「スタート」ボタンを押す。

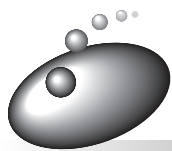

チャイルドロックについて

万一のけがやお子様などの安全のために洗いの給水開始前に、自動的にふたがロックされます。

ふたを開けたいときは



を押す **■**▶▶▶ 運転動作が止まるとロックが解除します。

再スタートすると

回転シャワーすぎ、脱水中に再スタートした場合、すぐにふたがロックされ ●○▶▶ が点灯します。
洗い・すすぎのかくはん中に再スタートした場合、かくはんが終わるとふたがロックされ ●○▶▶ が点灯します。

いたずら防止モードに設定するには

1 ふたを閉め、電源ボタン (切入) を押す。

2 (洗い) を3秒以上押す。

■▶▶▶ 設定完了「ピー」でお知らせします。

チャイルドロック表示が点灯します。 ●○▶▶

- 設定を解除するときには、上記の操作をもう一度行ってください。

■▶▶▶ 「ピッ」でお知らせし、設定を解除します。

チャイルドロック表示が消灯します。 ○○▶▶

3 電源を切る。

ご注意

- この設定をすると、ふたが開いた状態では運転しません。
(ふたを開けたままにしておくとは異常報知します)



終了ブザー音を消したいときは

終了ブザーを消すことができます。次の手順で行ってください。

1 電源ボタン (切入) を押す。

2 (スタート一時停止) を3秒以上押す。

■▶▶▶ 設定完了「ピッ」「ピッ」「ピー」でお知らせします。

3 電源を切る。

- 設定を解除するときには、上記の操作をもう一度行ってください。

■▶▶▶ 「ピッ」「ピッ」「ピッ」でお知らせし、設定を解除します。

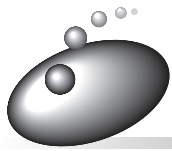

使用上のご注意

運転中は電源プラグを抜かない

- 故障の原因になりますので、一時停止あるいは電源を「切」にしてから、プラグを抜いてください。

洗剤は入れすぎない

- 多く入れても洗浄力はそれ程変わりません。
- 逆にすすぎが不十分になったり、洗剤の溶け残りや泡による弊害(水漏れや感電)や故障の恐れがあります。

テレビやラジオを近づけない

- テレビに線が入ったり、ラジオ・テレビの雑音の原因になります。

電源ボタンを切ったあと、コース表示のランプが消灯するまでは電源ボタンを受け付けません。

- 再度電源を入れたいときは、ランプが消灯してから、電源ボタンを押してください。

入浴剤の入った風呂水を使うときは、入浴剤の注意書きに従う

- 色移りや変色を防ぐためです。

連続運転に注意

- 手動設定で洗いを「12分」に設定し、3サイクル以上運転すると、保護装置によりモーターの動作が止まる場合があります。
- 連続して運転する場合には、約30分以上間隔をあけてご使用ください。

操作パネル付近に磁石、磁気カード（キャッシュカードなど）を近づけない

- 誤動作やカードが使えなくなることがあります。

結露に注意

- 夏季など湿度が高いとき、冷水などの使用で洗濯機の外側が結露し、床面をぬらすことがあります。
- この場合は、洗濯機用防水パン(TP-780)、洗濯機用トレイ(YT-1)の使用をお勧めします。☞ 57

洗濯物は入れすぎない

- 衣類が洗濯・脱水槽からはみ出して破れたり、プラスチック部品の破損の原因になります。
- 洗濯量については ☞ 15

脱水終了時、ふたのロックが解除されても15秒以上槽が回っているとき

- ただちに使用を中止し、修理を依頼してください。

鋭利な物でボタンを押さない

- 破損・故障の原因になります。

ファスナーは閉める

- 衣類やファスナーの傷みを防ぐためです。

ジーンズなどの厚手の衣類だけをお洗濯すると、衣類の片寄りによって、安全スイッチが働きやすくなります。

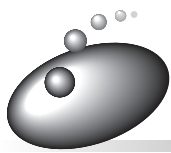

お手入れのしかた

洗濯・脱水槽のお手入れ(清潔に洗濯するために)...槽洗浄コース

洗濯・脱水槽(ステンレス槽)は石けんカスやカビが付きにくくなっていますが、長期間使用すると、石けんカスが発生することがあります。

定期的なお手入れとして、2か月に一度を目安に洗濯・脱水槽を洗ってください。

定期的なお手入れ

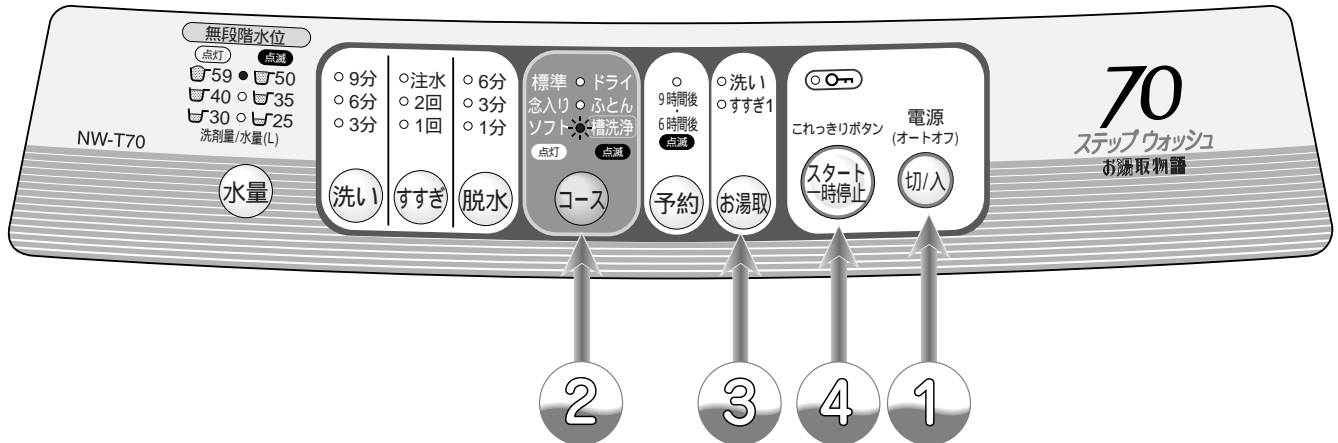

- ① 電源 切/入 を押す
- ② 「コース」ボタン コース を押して、「槽洗浄」を選ぶ
- ③ 「お湯取」ボタン お湯取 を押して、風呂水吸水を設定する
- ④ 洗濯槽クリーナーを洗濯・脱水槽に入れ、ふたを閉める
- ⑤ 「スタート」ボタン スタート一時停止 を押す

お湯取をすでに設定しているか、風呂水を利用しないときは ④ へ

槽洗浄運転終了 (ブザーでお知らせします)

(最後の脱水は約30分間運転します。)

洗濯・脱水槽内を乾燥させ、黒カビの発生を抑えるためです)

石けんカスが発生した場合には

別売りの洗濯槽クリーナー(塩素系/1500mL)(👉 57)を説明書に従ってご使用ください。

● 「コース」ボタンを押すごとにランプの点灯・点滅位置が移動します。

● お湯取の設定は次回へ記憶されません。

● 約2時間30分かけて、かくはんをつけ置きを行い、最後に脱水します。

● 洗濯槽クリーナーは、市販の塩素系漂白剤500mLを洗濯・脱水槽に入れてください。

● ふだんお使いの洗剤は使用しないでください。洗浄効果がありません。

● 衣類は入れないでください。

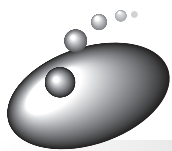

お手入れのしかた(続き)

洗濯・脱水槽のさびにご注意を

洗濯・脱水槽(ステンレス槽)は、さびにくい性質を持っていますが、次のような場合には、さびが発生することがあります。

- ① ヘアピンやピンなどの、さびやすい鉄製品が洗濯・脱水槽に残り、接触したまま放置したとき。
- ② 赤さびや鉄粉などの混じった水が洗濯・脱水槽内に入って、赤さびが洗濯・脱水槽に付着したとき。

さびに気がついたら、市販のクリームクレンザーをスポンジか布につけて、さびを取り除いてください。(詳しくは洗剤の表示をご覧ください)

- 金属たわしなどは洗濯・脱水槽を傷つけ、洗濯・脱水槽がさびやすくなりますので使用しないでください。

さびの発生を防ぐために、次のことをお守りください。

- 長期間、洗濯・脱水槽に水や塩素系の漂白剤を入れたままにしないでください。

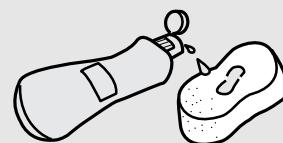

糸くずフィルターのお手入れ(毎回の洗濯ごとに行ってください。)

- 1 つめを押したまま手前に倒し、フィルターを取り出す。

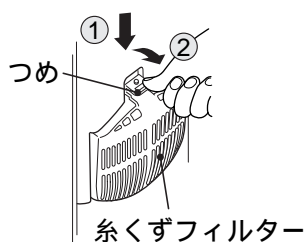

- 2 カバーからネットを外す。

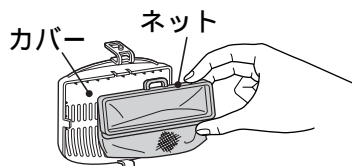

- 3 ネットを裏返しにして、糸くずを取り除き、目詰まりを洗い落とす。目詰まりがひどい場合は、歯ブラシで掃除します。洗い終わったら、ネットを元通りにする。

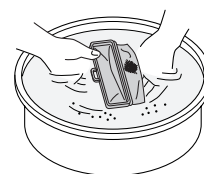

- 4 カバーの凸部にネットの角穴をはめて、左右のつめにきちんとはめる。(ネットの角穴の突起部がカバー側になるように入れてください)

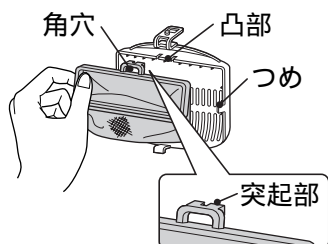

- 5 洗濯・脱水槽にフィルターを取り付ける。

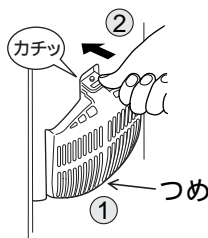

- ① カバー下部のつめを入れ
- ② カバーを押しこみながら「カチッ」と音がするまで押し込む

⚠ 注意

- ⊘ 糸くずフィルターを取り出したとき、洗濯・脱水槽のくぼみにヘアピンや硬貨などを落とさない
 - 洗濯中に異音が発生したり、プラスチック部品が傷付けられ、故障や水漏れをする恐れがあります。
- ⊘ 糸くずフィルターを外した状態でお洗濯をしない
 - 衣類を傷つける恐れがあります。
- ⚠ 糸くずフィルターを正しくセットする
 - 衣類を傷つけたり、フィルターを破損する恐れがあります。

お願い

- 糸くずフィルターは消耗品です。ネットが破れたときは、販売店でお買い求めください。
- 糸くずフィルター(型式 NET-K7BY)
- 👉 57

クリーンフィルターのお手入れ

クリーンフィルターおよびフィルターなどにごみがつまったまま使用すると、風呂水ポンプの吸水性能が下がり、風呂水の出かたが悪くなります。

- 1 ストレーナを回しながら外し、フィルター(緑、灰)ネットを取り外します。

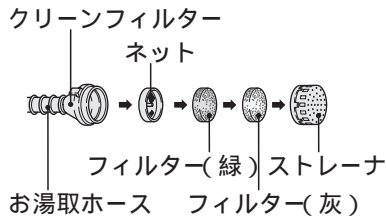

- 2 ストレーナとフィルターを水洗いします。



- 3 ネットは歯ブラシなどで掃除します。



お願い

- 長期間ご使用にならないときは、お湯取ホースの水をよく抜いておいてください。
- 冬期にお湯取ホースが凍結すると、ひび割れが生じ、吸水できない場合があります。



- 4 お湯取りホースの中に、強い水流で水道水を流し込み、ホースの中のごみを洗い流してください。



- 5 元どおりに取り付けます。ネットとフィルター(緑)、フィルター(灰)を入れてからストレーナを取り付けてください。

ご注意

- ネット、フィルター(緑、灰)およびストレーナは、順番を正しくセットして取り付けてご使用ください。正しく取り付けないと、風呂水ポンプの故障の原因になります。

- ネット、フィルターは消耗品です。フィルターを紛失または破損したときは、販売店でお買い求めください。
(フィルター(灰)・緑)セット 部品番号 NW-8S3-041  57
(ネット 部品番号 NW-7S-057)
- お湯取ホースがつぶれたり破損した場合は、販売店でお買い求めください。
(お湯取ホース(約5m) 部品番号 NW-9S3-029)  57
(お湯取ホース(約7m) 部品番号 NW-9S3-028)

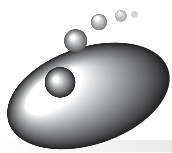

お手入れのしかた(続き)

風呂水吸水口のお手入れ

ポンプフィルターにごみが詰まったまま使用すると風呂水ポンプの吸水性能が下がり、風呂水の出かたが悪くなります。

- 1 風呂水吸水口からお湯取ホースを外す。
(外しかたは 50)
- 2 風呂水吸水口の中からポンプフィルターを取り出す。
 - ポンプフィルター中央部の突起をつまみながら引き上げてください。

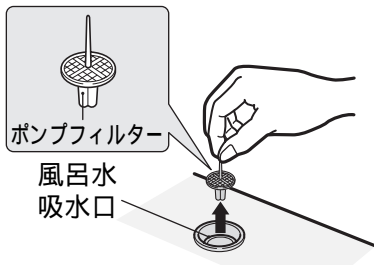

●指でつまめない場合は、ペンチなどでつまみながら引き上げてください。

- 3 ポンプフィルターに付いたごみを洗い流す。
- 4 元どおり取り付け。

⚠ 注意

- ⊘ ポンプフィルターは、止まる位置までまっすぐ取り付け、奥まで押し込まない
 - 斜めに取り付けると、お湯取ホースをつなぐときに押し込まれ、水漏れの原因となります。
- ❗ ポンプフィルターは忘れずに取り付ける
 - 取り付けないと風呂水ポンプの故障の原因になります。

お願い

- ポンプフィルターを紛失または破損したときは販売店でお買い求めください。
(部品番号 BW-DV9F-081) 57

給水口のお手入れ

ごみがたまると水の出が悪くなります。

- 1 水栓を閉じて、給水ホースを外す。
(外しかたは 49)
- 2 給水口の網にたまったごみを、取り除く。
 - ごみが取れにくいときは、ペンチなどで網を外して掃除します。

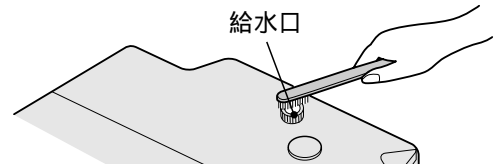

ご注意

- 外した網は元に戻してください。戻さないと給水弁の故障の原因になることがあります。

本体のお手入れ

⚠ 警告

- ⊘ お手入れするときは、電源プラグをコンセントから抜く
 - 感電やけがをすることがあります。
- ⊘ お手入れするときは、本体各部に直接水をかけない
 - 感電やショートによる火災の恐れがあります。

⚠ 注意

- ⊘ ベンジン、シンナー、クレンザー、アルカリ性洗剤、弱アルカリ性洗剤、ワックスなどでふいたり、たわしでこすらない
 - 部品の破損や変色、傷の原因になります。
 - 化学ぞうきんをご使用の際は、注意書きに従ってください。
- ❗ 洗濯機のふたのプラスチック部分や本体外枠に洗剤がついたときは、すぐにふき取る
 - 放置すると傷むことがあります。

- 本体やパネル部の汚れは、柔らかい布でふき取ってください。



凍結の恐れのあるとき

1 水栓を閉じる。

2 「槽洗浄」コースを選び、スタートボタンを押して約30秒間運転する。

- 給水ホース内の残水を抜きます。

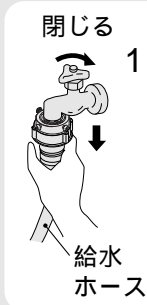

3 給水ホースを外し、下に向ける。
● 給水ホース内に付着した水滴がたれるので、給水ホースの先にバケツなどの容器を置かず、かぞうきんなどで水を受けてください。

4 浴槽からクリーンフィルター(お湯取ホース)を取り出し、吸水つぎてを外す。
(吸水つぎての外しかたは 50)

5 排水ホースの先端を、排水口に差し込む。

6 「脱水」のみをセットして、30秒ぐらい運転する。 38

7 一時停止ボタンを押し、電源プラグを抜く。
● 洗濯・脱水槽と排水ホース内の水を抜き、排水弁を開いたままにするためです。

寒冷地でのご使用など凍結の恐れのある場合は、洗濯機のうしろ側(上部)を毛布などで保温してください。



もし凍結したときには

1 給水ホースを外し、約40 程度のお湯につける。(外しかたについては 49)
● お湯取ホース、クリーンフィルターも同様に湯につけます。

2 約40 程度のお湯を、洗濯・脱水槽に2~3L入れ約10分間放置する。

3 給水ホースをおよびお湯取ホースをつなぎ、水栓を開ける。
(取り付けかたについては 49)

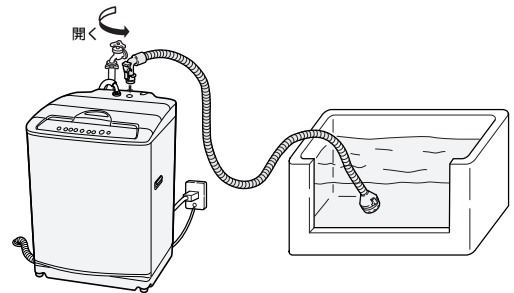

4 電源を入れ、スタートボタンを押し、放置する。(給水弁を解凍します)
通電時の熱で給水弁が解凍され、給水しはじめます。(約20分程度)

5 次の2点を確認する。

① 電源を入れ「排水のみ」 38をスタートし、排水するかどうか
➔ 排水することを確認

② 風呂水が吸水されるかどうか
➔ 吸水することを確認

風呂水ポンプの解凍には、時間がかかる場合があります。吸水できないまま運転した場合は、自動的に水道水に切り替わります。

確認できない場合は、2~4を繰り返してください。

⚠ 注意



断水後や一度給水ホースを外して再取り付けした場合は、水栓を閉め、「槽洗浄」コースを選んで、「スタート」ボタンを押してからゆっくり水栓を開く(長期間使用しなかった場合も同様)

- 給水ホース、水道配管に空気がたまり、圧縮された空気圧により、本体が破損し、水漏れやけがをする恐れがあります。

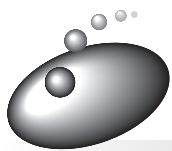

据え付け

洗濯機の据え付けは、お買い上げの販売店、または専門工事店にご依頼ください。
詳しくは「据付説明書」をお読みください。

⚠ 警告



アース線を取り付ける

- アース線を取り付けないと漏電のとき感電することがあります。アースの取り付けは、電気工事店または販売店にご相談ください。

⚠ 注意



据え付け直後や移設直後など、水栓接続を変えたあとには、まず水道水を開いて、水漏れがないか確認する

- ねじが緩んだりしていると、水漏れして思わぬ被害を招くことがあります。

ワンタッチつぎての取り付けかた

ワンタッチつぎての取り付け

⚠ 注意



水栓およびワンタッチつぎては、本体に触れない

- 振動により水漏れの原因になります。



ワンタッチつぎてを使用し、つぎて②をしっかり締め付ける

- 付属品以外のつぎてを使用すると、水漏れの原因になります。
- 長期間のご使用でねじやつぎてが緩んだりすると水漏れして思わぬ被害を招くことがあります。定期的に点検し、緩んでいる場合はさらに締め付けてください。

- 1 水栓の直径を確認する。
●直径が18mm以上のときは、つぎてリングを外します。

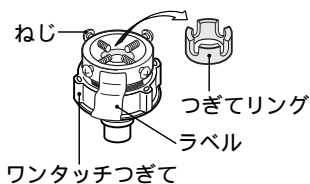

- 2 つぎて①、②とのすき間(約6mm)を確認する。
●つぎて②を矢印方向に回し、すき間を調節します。

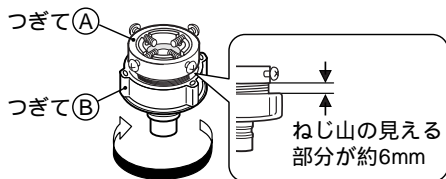

- 3 つぎて①のねじ4本を水栓の幅までゆるめ、水栓先端に押し当てる。

- 4 壁側になるねじを先に手で締め、水栓がパッキンの中心になるように、ねじを均等にしっかり締め付ける。

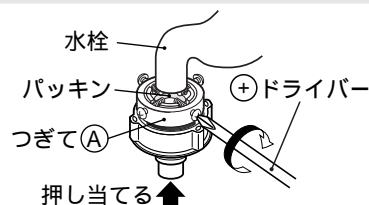

- 5 つぎて②を矢印方向に回し、つぎて①と②のすき間を4mm以下にする。

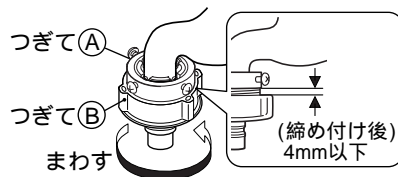

- 長期間のご使用で、ねじやつぎて①、②が緩んだりすると、水漏れして思わぬ被害を招くことがあります。2～5の手順により取り付け直してください。付け直しても水漏れするような場合は、ワンタッチつぎてと給水ホースを取り換えてください。

(転居のときなど、ワンタッチつぎてを取り付け直すときにも同じ作業を行ってください)

排水口からのにおいが気になる場合

排水口からのにおいを吸い込み、衣類にしみつく場合があります。排水口からのにおいの吸い込みを防ぐために、「洗濯機用排水トラップ(YT-T1)」をご使用ください。👉 57

- 据え付けにあたっては、「YT-T1」に同梱の取扱説明書に従ってください。

排水トラップの設置には、排水、配管などの工事が必要です。

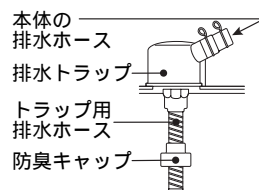

洗濯機用防水パン(TP-780)、洗濯機用トレイ(YT-1)のご推奨

水滴から床を守るために、「洗濯機用防水パン(TP-780)」、「洗濯機用トレイ(YT-1)」をご使用ください。👉 57

給水ホースの取り付けかた・外しかた

⚠ 注意



- ねじ、ワンタッチつぎてやユニオンナットに緩みがあると、水漏れして思わぬ被害を招くことがあります。
- 給水ホースおよびワンタッチつぎては、付属品を使用してください。
 - 長期間のご使用で緩んでいる場合は、さらに締め付けてください。
 - ねじやワンタッチつぎてをさらに締め付けたり、付け直しても不具合なときは、ワンタッチつぎてと給水ホースを取り替えてください。

水 栓

取り付けかた

- 1 スライダーを押し下げ、ワンタッチつぎてに差し込む。
- 2 スライダーを離して、「パチン」と音がするまで給水ホースを押し上げる。
 - 給水ホースのつめが、ワンタッチつぎてのツバ部に確実に掛かっていることを確認してください。
 - 給水ホースをひっぱり、簡単に抜けないことを確認してください。

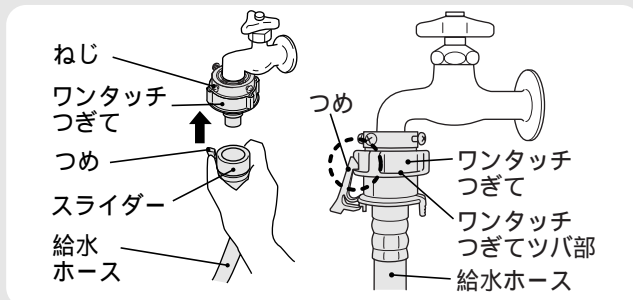

外しかた

- 1 水栓を閉じる。
- 2 「槽洗浄」コースを選び、スタートボタンを押して約10秒間運転する。
 - 外すときの水の飛び散りを防ぐためです。
- 3 つめを外し、スライダーを押し下げながら、給水ホースを外す。

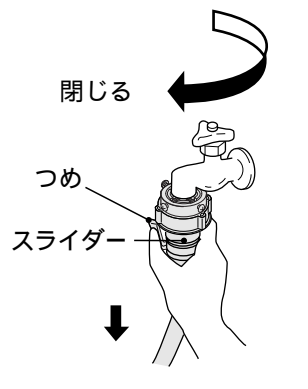

本 体

ユニオンナットの取り付けかた

⚠ 注意



- 給水ホースの本体接続のユニオンナットはしっかり締め付ける
- 水漏れの原因になります。

ユニオンナットを矢印方向に回して、給水口をしっかり締め付けます。



ユニオンナットの外しかた

- 1 水栓を閉じる。
- 2 「槽洗浄」コースを選び、スタートボタンを押して約10秒間運転する。
 - 外すときの水の飛び散りを防ぐためです。
- 3 ユニオンナットを矢印方向に回して外します。



除湿形乾燥機と組み合わせるとき

- 1 排水口キャップを開ける。(洗濯機の右側後部)
- 2 内部のパイプに乾燥機の排水ホースを回しながら、奥まで差し込む。
- 3 乾燥機の排水ホースをひっぱってみて、簡単に抜けないことを確認する。
 - 水栓や風呂水ポンプにつながないでください。
 - 乾燥機運転時には、洗濯機の排水ホースを倒してご使用ください。



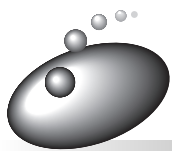

据え付け(続き)

お湯取ホースの取り付けかた・外しかた

ご使用になる前にお湯取ホースにクリーンフィルターを取り付けてください。 据付説明書

取り付けかた

- 1 風呂水吸水口キャップを外す。
- 2 お湯取ホースの吸水つぎてを風呂水吸水口のパイプに確実に差し込む。
 - 吸水つぎてのつめをパイプに引っ掛け、抜けないことを確認してください。
 - 入りにくい場合は、少し回しながら押ししてください。
 - 吸水つぎてには、Oリングが付いています。Oリングを外したり傷つけないでください。外すと空気が入り込み、吸水できなくなります。

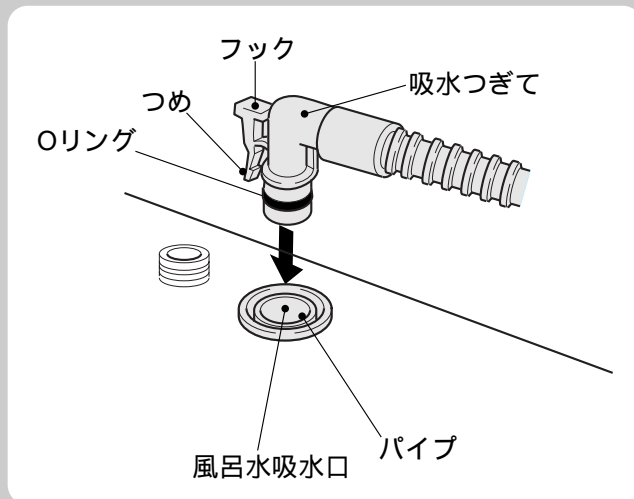

外しかた

- 1 浴槽からクリーンフィルター(お湯取ホース)を取り出す。
- 2 吸水つぎてを取り外す。
 - 吸水つぎてのフックを指で押し、つめを外してゆっくり持ち上げます。外すときの水の飛び散りを防ぐためです。

ご注意

- 吸水つぎてを本体から外さない状態で、お湯取ホースを持ち上げると、ホース内の残水が洗濯・脱水槽内に逆流し、脱水の終わった衣類を濡らす恐れがあります。

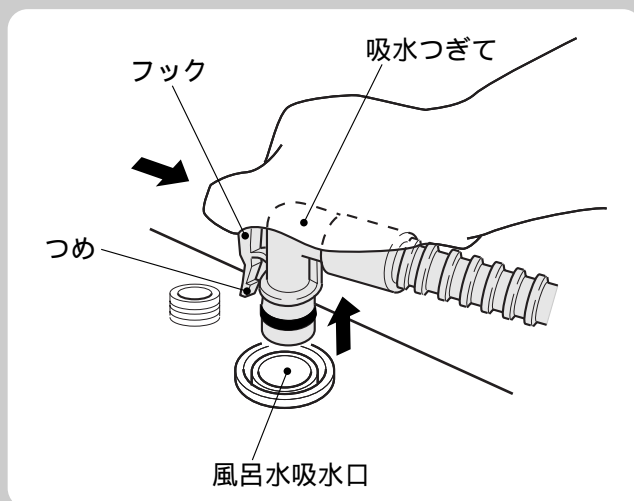

お湯取ホース掛けの使いかた(お洗濯キャップの保管例)

付属のお湯取ホース掛けを使うと、お湯取ホース、お洗濯キャップを簡単に収納できます。

お湯取ホース掛けのセットのしかた

- お湯取ホース掛けのフックをホース掛けの穴に入れて止まるまで押し下げてください。

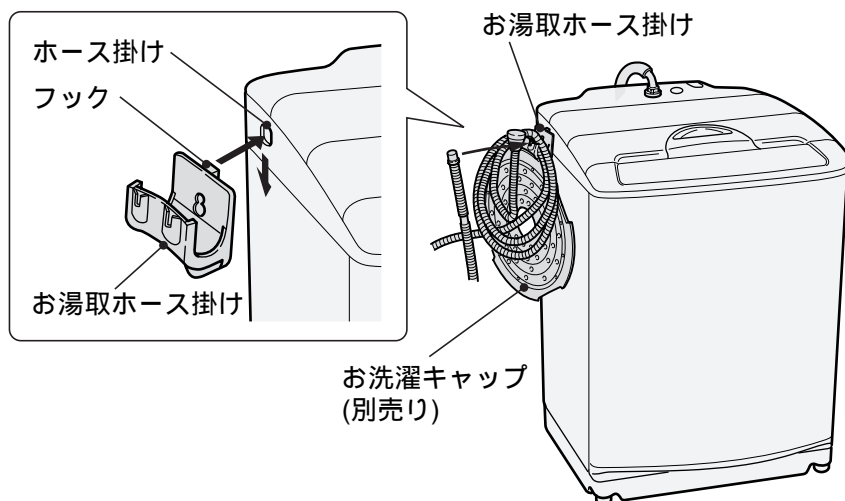

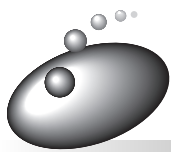

故障かなと思ったら

異常報知について

次のときは、表示の点滅やブザーでお知らせします。
ただし、万一の誤検知が考えられますので、一時停止を行い、再びスタートさせ、同様の異常報知ができる場合は、次の点検を行ってください。

表示	お知らせ内容	点検するところ	処置
	給水できない (40分たっても満水にならない、 または約8分たっても規定水位 (約10L)にならないとき)	<ul style="list-style-type: none"> 水栓は全開していますか。 水道は凍結していませんか。 断水していませんか。 給水口の網にごみがたまっていますか。 	 ▼ 異常を取り除く ▼ ▼ 運転再開
	排水できない (5分たっても排水が終わら ないとき)	<ul style="list-style-type: none"> 排水ホースを確認してください。 <ul style="list-style-type: none"> 排水ホースを倒していませんか。 つぶれていませんか。 先端が水につかっていますか。 糸くずなどが詰まっていますか。 凍結していませんか。 途中15cm以上高くなっていませんか。 延長ホースが長過ぎませんか。 据付説明書 排水口(排水トラップ)を確認してください。 <ul style="list-style-type: none"> 糸くずなどが詰まっていますか。 	 ▼ 運転再開
	脱水できない	<ul style="list-style-type: none"> 洗濯物が片寄っていませんか。 洗濯機は水平になっていますか。 据付説明書	一時停止し、片寄りを修正後、ふたを閉めスタート
	風呂水吸水できない (10分たっても満水になら ないとき)	<ul style="list-style-type: none"> 浴槽の中に残り湯はありますか。 お湯取ホースについて点検してください 正しくセットしていますか。 据付説明書 クリーンフィルターにごみが詰まっていますか。(風呂水吸水口のポンプフィルターも点検) 余分なたるみなどの抵抗がありませんか。 先端が浴槽の中に入っていますか。 亀裂・ひび割れはありませんか。 吸水つぎては風呂水吸水口に確実に入っていますか。 50	水道水に切り替わり運転は継続されています。 ポンプ運転を続けるには 17
	ふたがロックできない (ふたが完全に閉じていない)とき	<ul style="list-style-type: none"> ふたの下に異物などが入っていませんか。 	異常を取り除く ▼ 運転再開
	槽回転できない (洗い、すすぎ、脱水)	<ul style="list-style-type: none"> 洗濯物が片寄っていませんか。 洗濯機は水平になっていますか。 据付説明書	一時停止し、片寄りを修正後、ふたを閉めスタート
	ふたのロックが解除できない	<ul style="list-style-type: none"> 一時停止し、再スタート。 	再度エラーが出た場合は、修理を依頼してください

●上表以外の異常報知がある場合は、外来ノイズによる誤動作が考えられます。
一時停止ボタンを押して再スタートし、同様に異常報知した場合、使用を中止して修理を依頼してください。

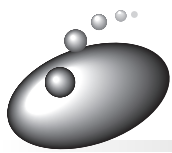

故障かなと思ったら(続き)

修理を依頼される前に

次の点をもう一度お調べください

現象	原因
運転しない	<ul style="list-style-type: none"> ● 停電していませんか。 ● 電流ヒューズ、ブレーカーが切れていませんか。 ● 電源プラグは確実に差し込まれていますか。 ● 電源は入っていますか。 ● 水栓は開いていますか。 ● 予約にセットしていませんか。 32 ● 「スタート」ボタンは押しましたか。
給水しない 風呂水吸水しない かくはんしない 槽回転しない 脱水しない	<p>「異常報知について」の 点検するところ を参照ください。 51</p>
ふたが開かない	<ul style="list-style-type: none"> ● 電源は入っていますか。 (運転の途中で電源を切ったり、停電があったり、異常報知して電源オートオフすると、ふたがロックされたままになっています。電源を入れるとロックが解除します。)
異常な音がする	<ul style="list-style-type: none"> ● 洗濯機が傾いたり、がたついていませんか。 据付説明書 ● ヘアピンや金物など異物がまぎれこんでいませんか。
終了ブザーが鳴らない	<ul style="list-style-type: none"> ● 終了ブザーを消す設定になっていませんか。 41
運転中、ふたが開かない	<ul style="list-style-type: none"> ● チャイルドロック(いたずら防止モード)の設定になっていませんか。 41
水もれする	<ul style="list-style-type: none"> ● 水栓の形状は適していますか。 据付説明書 ● ワンタッチつぎでの取り付けやユニオンナットの締め付けがゆるんでいませんか。 据付説明書および48
水がたまらない (バケツなどで水を入れるとき)	<ul style="list-style-type: none"> ● 電源は入っていますか。 (排水の途中で電源を切ったり、停電があると排水弁が開いたままになっているためです。電源を入れると排水弁が閉まります。)
水が抜ける	<ul style="list-style-type: none"> ● 「ふとん」「ドライ」コースご使用時に、水をためてからスタートすると、約5L排水されます。 ● 「標準」「念入り」「ソフト」コースご使用時に、最低水位(約25L)未満の水をためてからスタートすると、排水されます。

電源オートオフについて

運転が終了すると自動的に電源が切れます。

次の状態で1時間以上放置されると、自動的に電源が切れます。

- ① 一時停止の状態
- ② ふたを開けたままの状態
- ③ 51ページのような異常報知状態

電源を入れ、スタートボタンを押さないで5分放置すると、自動的に電源が切れます。

こんなときは故障ではありません

現象	理由
風呂水吸水について ⑧の設定でも水道水から給水される スタートしてもすぐに風呂水が吸水されない	<ul style="list-style-type: none"> ●風呂水ポンプに呼び水をするためです。👉 17 ●お湯取ホース内の空気を抜き、風呂水を吸い上げ始めるのに約3分かかります。
給水について 洗濯の途中で給水する すすぎから始めると給水されない 給水ホースをセットして水栓を開くと給水口から水が出る 給水途中にかくはん翼が回転せずに、約1分間給水が停止する	<ul style="list-style-type: none"> ●洗濯中に水位が下がると、自動的に水が補給されます。 ●排水・脱水動作をしてからすすぎの給水を始めます。 ●ウォーターハンマー低減弁を使用しているため、弁の閉止に時間がかかるためです。 ●外来ノイズなどの影響で、センサーの検知に時間がかかっているためです。
音について 洗濯・脱水槽を手で動かすと「シャワシャワ」という音がある 洗いや脱水開始時「カチャ」という音がある 運転中に「ブーン」や「ブンブンブン」という音がある 洗いや脱水高速回転中に「ブーン」や「カラカラカラ」という音がある	<ul style="list-style-type: none"> ●脱水時の振動を低減するためのバランスリングの音です。 ●クラッチの切替動作の音です。 (音の大きさは、タイミングにより異なります。) ●モーターON-OFFや電磁ブレーキの電磁音です。 ●脱水回転数を制御するために、モーターをON-OFFさせている音です。
すすぎについて 回転シャワーすすぎがためすすぎまたは注水すすぎに変わる	<ul style="list-style-type: none"> ●洗濯物が片寄って、安全スイッチが働いたためです。 (安全スイッチは、脱水20回に1回程度は働くことがあります)
脱水について 脱水の途中で給水する 脱水の途中ですすぎに変わり給水する 間欠的に脱水する 脱水中、一時停止してもすぐにふたが開かない 脱水中、電源を切ると、すぐに電源ボタンを受け付けない	<ul style="list-style-type: none"> ●洗濯物が片寄って、安全スイッチが働いたためです。 (安全スイッチは、脱水20回に1回程度は働くことがあります)次のすすぎは、自動的に注水すすぎに変わることがあります。 ●洗濯物が片寄って、安全スイッチが働いたためです。 脱水・かくはん運転を行い、布の片寄りをほぐしたあと、再度脱水します。 ●脱水を効果的に行うためやセンサーにより脱水回数を制御しているためです。 ●ブレーキをかけ、洗濯・脱水槽が完全に停止してからふたロックを解除します。 ●脱水の惰性回転が止まるまでは、電源ボタンを受け付けません。

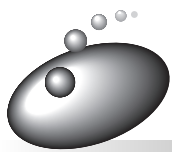

故障かなと思ったら(続き)

現象		理由
水位について	洗濯量に対して水位が低い	<ul style="list-style-type: none"> 洗濯物が水面から少し出る程度に水位を設定しています。かくはんにより、上下を入れ替えながら洗います。 化せん、ポリエステルなどの衣類は軽いため水位が低くなることがあります。
	洗濯量に対して水位が高い	<ul style="list-style-type: none"> ぬれた衣類や洗濯・脱水槽に水が残っているときは水位が高くなります。
糸くずフィルターについて	糸くずが気になる	<ul style="list-style-type: none"> 「標準」コースで糸くずが気になる場合には、水量を高めに変更したり洗濯時間の延長、すすぎの設定をため2回にすると糸くずが取りやすくなります。
洗濯時間について	予約時間がすぎているのに洗濯が終わらない	<ul style="list-style-type: none"> 給水量が少ない場合は、仕上がり時間を超えて運転することがあります。
電源ボタンについて	電源ボタンを「切」「入」すると受け付けないことがある	<ul style="list-style-type: none"> 電源を切ったあとコース表示のランプ表示が消灯するまでは電源ボタンを受け付けません。再度電源を入れたいときは、ランプが消灯してから電源ボタンを押してください。
	電源を入れてもすぐに表示ランプが点灯しない	<ul style="list-style-type: none"> 電源を入れると、「ピッピッ」という受付音がし、約1秒後に表示ランプが点灯します。(ソフトスイッチのため、マイコンの内部処理に少し時間がかかるためです)
	電源を切るとコースのランプが3ヶ点灯する	<ul style="list-style-type: none"> 排水弁が開いた状態で電源を切ると、排水弁を閉じます。この動作を知らせるためにコースのランプを点灯しています。
	電源を切ると「ブンブン」という音がする	<ul style="list-style-type: none"> 脱水中に電源を切ると、回転が停止したあと「ブンブン」という音がします。クラッチの切り換え動作をしているためです。
ふたロックについて	脱水中、一時停止してもすぐにふたが開かない	<ul style="list-style-type: none"> ブレーキをかけ、洗濯・脱水槽が停止してからふたロックを解除します。
においについて	ご使用初期においがする	<ul style="list-style-type: none"> ご使用初期にモーターからワニス(絶縁剤)においがすることがあります。これは初期的なもので、約1週間ほどのご使用で臭わなくなります。
	洗濯・脱水槽から異臭がする	<ul style="list-style-type: none"> 洗剤やソフト仕上げ剤で香りの強いものや粘性の高いもの、天然油脂を使用した洗剤を使用すると、においが気になる場合があります。気になる場合は、量を減らすか洗濯・脱水槽をお手入れしてください。👉 43
	脱水中においがする	<ul style="list-style-type: none"> 排水状態が悪い場合や、泡の量が多すぎる(洗剤の入れ過ぎなど)場合、脱水中のモーター負荷が大きくなり、においが強くなる場合があります。
その他	初めて使用するとき排水ホースから水が出る	<ul style="list-style-type: none"> 工場の性能テスト時の残水です。
	スタートボタンを押してかくはん翼が回転しても、洗濯量と水量の表示が出ない	<ul style="list-style-type: none"> 外来ノイズなどの影響でセンサーが正しく検知できないためです。電源を一度切り、もう一度やり直してください。
	スタート後、動作しない	<ul style="list-style-type: none"> 洗剤などの投入を待っているか、クラッチの切り換え動作をしているためです。

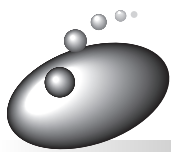

保証とアフターサービス

保証書(別添)

保証書は、「お買い上げ日・販売店名」などの記入をお確かめのうえ、販売店から受け取っていただき、内容をよくお読みのあと、大切に保存してください。

保証期間

お買い上げの日から1年です。

補修用性能部品の保有期間

洗濯機の補修用性能部品の保有期間は、製造打ち切り後6年です。

補修用性能部品とは、その商品の機能を維持するために必要な部品です。

転居されるとき

ご転居により、お買い上げの販売店のアフターサービスを受けられなくなる場合は、前もって販売店にご相談ください。ご転居先での日立の家電取扱店を紹介させていただきます。

電源周波数の異なる地区へのご転居に際しても、部品の交換は不要です。

ご不明な点や修理に関するご相談は

修理に関するご相談ならびにご不明な点は、お買い上げの販売店または「ご相談窓口」☎56にお問い合わせください。

修理を依頼されるときは

51～54ページに従って調べていただき、なお異常のあるときは、ご使用を中止し、電源プラグを抜いてから、お買い上げの販売店にご連絡ください。

保証期間中は

修理に際しましては保証書をご提示ください。保証書の規定に従って、販売店が修理させていただきます。

ご連絡していただきたい内容

品名	全自動電気洗濯機
型式	NW-T70
お買い上げ日	年 月 日
故障の状況	できるだけ具体的に
ご住所	付近の目印なども併せてお知らせください。
お名前	
電話番号	
訪問ご希望日	

出張修理

保証期間が過ぎているときは

修理して使用できる場合には、ご希望により修理させていただきます。

修理料金の仕組み

技術料	診断、部品交換、調整、修理完了時の点検などの作業にかかる費用です。技術者の人件費、技術教育費、測定機器などの設備費、一般管理費などが含まれます。
部品代	修理に使用した部品代金です。その他修理に付帯する部材などを含む場合もあります。
出張料	商品のある場所へ技術者を派遣する場合の費用です。別途、駐車料金をいただく場合があります。

一般家庭用以外でご使用になるとき

美容院や美容院などでタオルなどの洗濯・乾燥に、また、寮や病院などで共同でご使用になり、一日の使用時間が一般家庭に比べて極端に長い場合には、短時間で部品の交換(駆動部ユニット、フィルターなど)が必要になることがあります。お買い上げの販売店にご相談のうえ、定期的な点検を受けてお使いになることをお勧めします。

●このようなご使用は、保証期間の対象外となります。

愛情点検

長年ご使用の洗濯機の点検を



ご使用の際、このような症状はありませんか？

- 洗濯・脱水槽が止まりにくい。
- 水漏れがする。(ホース、水槽、給水つぎて)
- 焦げ臭いにおいがしたり、運転中に異常な音や振動がある。
- 本体にさわるとピリピリ電気を感じる。
- 据え付けが傾いたりグラグラしている。
- 電源を入れても、動かないときがある。
- タイマーが途中で止まることがある。
- 電源コード、プラグが異常に熱い。
- その他の異常・故障がある。
- 電源プラグが変形したり、電源コードにひび割れや傷がある。

ご使用中止

このような症状のときは、故障や事故防止のため、電源を切り、コンセントから電源プラグを抜いて販売店に点検・修理をご相談ください。

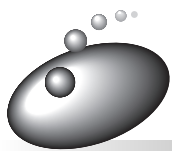

保証とアフターサービス(続き)

日立家電品についてのご相談や修理はお買上げの販売店へ

なお、転居されたり、贈物でいただいたものの修理などで、ご不明な点は下記窓口にご相談ください。

修理などアフターサービスに関するご相談は
エコセンターへ

TEL 0120-3121-68
FAX 0120-3121-87

(受付時間) 9:00 ~ 19:00 (365日)
携帯電話、PHSからもご利用できます。

商品情報やお取り扱いについてのご相談は
お客様相談センターへ

TEL 0120-3121-11
FAX 0120-3121-34

(受付時間) 9:00 ~ 17:30(月~土)、9:00 ~ 17:00(日・祝日)
年末年始は休ませていただきます。
携帯電話、PHSからもご利用できます。

日立家電品の長期使用についてのご相談は、日立長期使用家電品相談窓口へ

TEL 0120-145-458

(受付時間) 9:00 ~ 17:30(月~金)

土、日、祝日および、年末年始は休ませていただきます。携帯電話、PHSからもご利用できます。

- 「持込修理」および「部品購入」については、上記サービス窓口にて各地区のサービスセンターをご紹介させていただきます。
- お客様が弊社にお電話でご連絡いただいた場合には、正確にご回答するために、通話内容を記録(録音など)させていただくことがあります。
- ご相談、ご依頼いただいた内容によっては弊社のグループ会社に個人情報を提供し対応させていただくことがあります。
- 修理をご依頼いただいたお客様へ、アフターサービスに関するアンケートハガキを送付させていただくことがあります。

長期使用製品安全表示制度に基づく本体表示について

(本体への表示内容)

経年劣化により危害の発生が高まるおそれがあることを注意喚起するために、電気用品安全法で義務付けられた以下の表示を本体に行っています。

【製造年】(本体の銘板の中に西暦4桁で表示してあります)



【設計上の標準使用期間】 7年

設計上の標準使用期間を超えてお使いいただいた場合は、経年劣化による発火・けが等の事故に至るおそれがあります。

(設計上の標準使用期間とは)

- ・ 運転時間や温湿度など、以下の標準的な使用条件に基づく経年劣化に対して、製造した年から安全上支障なく使用することができる標準的な期間です。
- ・ 設計上の標準使用期間は、無償保証期間とは異なります。また、一般的な故障を保証するものでもありません。

標準的な使用条件

(社)日本電機工業会自主基準HD-116-5による

環境条件	電圧	単相100V	
	周波数	50Hz / 60Hz	
	温度	20	
	湿度	65%	
負荷条件	負荷	標準容量	取扱説明書の表示による
	コース	標準コース	
	給水圧力	0.03 ~ 0.8MPa	
	給湯・給水温度	20 ± 15	
使用時間 及び回数	1日の平均使用回数	1.5回	
	1回の使用時間	標準コースの時間	
	1年間の使用日数	365日	
	1年間の使用回数	1.5回 × 365日 = 547.5回 / 年	

注記：温度20、湿度65%は、JIS Z 8703の試験状態を参考としている。

(経年劣化とは)

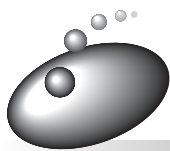

長期間にわたる使用や放置に伴い生ずる劣化をいいます。

設置状況や環境、使用頻度が上記の条件と異なる場合、または、本来の使用目的以外でご使用された場合は、設計上の標準使用期間より短い期間で故障したり、経年劣化による発火・けがなどの事故に至る恐れがあります。

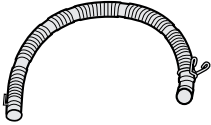
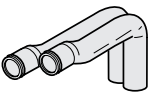

別売り部品

日立の家電品取扱店でお求めください。
 価格は、2009年3月現在の消費税率を基に総額表示を行っています。

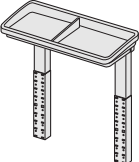
<p>お洗濯キャップ (MO-F77) (部品番号MO-F77-001) 希望小売価格 1,260円 (税抜1,200円)</p> 	<p>洗濯機用トレイ (YT-1) ●結露による水滴から床を守ります。 希望小売価格 7,350円 (税抜7,000円)</p> 
<p>糸くずフィルター(2セット入) (型式 NET-K7BY) 希望小売価格 630円 (税抜600円)</p> 	<p>全自動専用設置台 (UP-D3) ●本体を高くするとき、および防水パンに入らないときの設置に使用します。 希望小売価格 5,250円 (税抜5,000円)</p> 
<p>フィルター(灰)緑)セット (クリーンフィルター用) (部品番号NW-8S3-041) 希望小売価格 315円 (税抜300円)</p> 	<p>洗濯機用防水パン (TP-780) ●本体からの水漏れや、結露による水滴から床を守ります。 希望小売価格 12,600円 (税抜12,000円)</p> 
<p>ストレーナ (部品番号NW-60RS1-048) 希望小売価格 315円 (税抜300円)</p> 	<p>延長用排水ホース(約80cm) (部品番号KW-50K1-023) ●排水ホースの延長用に使用します。 希望小売価格 840円 (税抜800円)</p> 
<p>ネット (クリーンフィルター用) (部品番号NW-7S-057) 希望小売価格 315円 (税抜300円)</p> 	<p>直下排水L形パイプ (HO-P5) 希望小売価格 1,050円 (税抜1,000円)</p> 
<p>ポンプフィルター (部品番号BW-DV9F-081) 希望小売価格 315円 (税抜300円)</p> 	<p>洗濯槽クリーナー(SK-1) (塩素系/1500mL) ●洗濯槽に付着した石けんかすなどを落とすときに使います。 希望小売価格 2,100円 (税抜2,000円)</p> 
<p>お湯取ホース 約5m) (部品番号NW-9S3-029) 希望小売価格 1,785円 (税抜1,700円) ●クリーンフィルター付きです。</p> 	<p>お湯取ホース 約7m) (部品番号NW-9S3-028) 希望小売価格 1,890円 (税抜1,800円) ●クリーンフィルターは付いていません。</p> 
<p>洗濯機用排水トラップ(YT-T1) ●排水口からの逆流やにおいを防ぎます。 希望小売価格 4,200円 (税抜4,000円)</p> 	<p>べんり棚 (BD-1) オープン価格 (幅570×奥行195mm)</p> 

●上記の希望小売価格は、価格改正に伴い変更する場合があります。

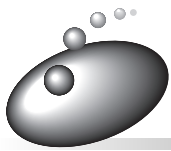

仕様

本体

形名	NW-T70
種類	全自動電気洗濯機
電源	100V、50/60Hz共用
標準洗濯容量	7.0kg
標準脱水容量	(乾燥状態での布質量)
標準水量	59L(「標準」コース)
標準使用水量	118L(「標準」コース)
消費電力	450/510W(50/60Hz)
洗濯方式	うず巻式
水道水圧	0.03 ~ 0.8MPa { 0.3 ~ 8kgf/cm ² }
外形寸法	幅577mm × 奥行555mm × 高さ975mm
質量	34kg

ポンプ(本体に内蔵)

定格消費電力	40W(50-60Hz)	揚水量	毎分14L (全揚程1.2m、ホース長さ4mのとき)
定格電圧	DC 100V		お湯取ホース内径
定格電流	DC 0.42A		

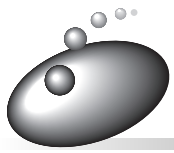

メモ



このマークは、特定の化学物質(鉛・水銀・カドミウム・六価クロム・PBB(ポリプロモビフェニル)・PBDE(ポリプロモジフェニルエーテル))の含有率が基準値以下であることを示しています。
(規定の除外項目を除く)

JIS C 0950 : 2008

詳しい環境情報は、当社のホームページでご覧いただけます。 <http://www.hitachi-ap.co.jp/company/environment/kankyo/>

お客様メモ

後日のために記入しておいて
ください。

サービスを依頼される時、
お役に立ちます。

購入店名 _____

電話 () - _____

ご購入年月日 _____

年 月 日

廃棄時にご注意ください。

2001年4月施行の家電リサイクル法では、お客様がご使用済みの洗濯機を廃棄される場合は、収集・運搬料金、再商品化等料金(リサイクル料金)をお支払いいただき、対象品を販売店や市町村に適正に引き渡すことが求められています。

 日立アプライアンス株式会社

〒105-8410 東京都港区西新橋2-15-12
電話 (03)3502-2111

3-J8487-1K
C9(C)