

## 日立 電気洗濯乾燥機 WD-74B形

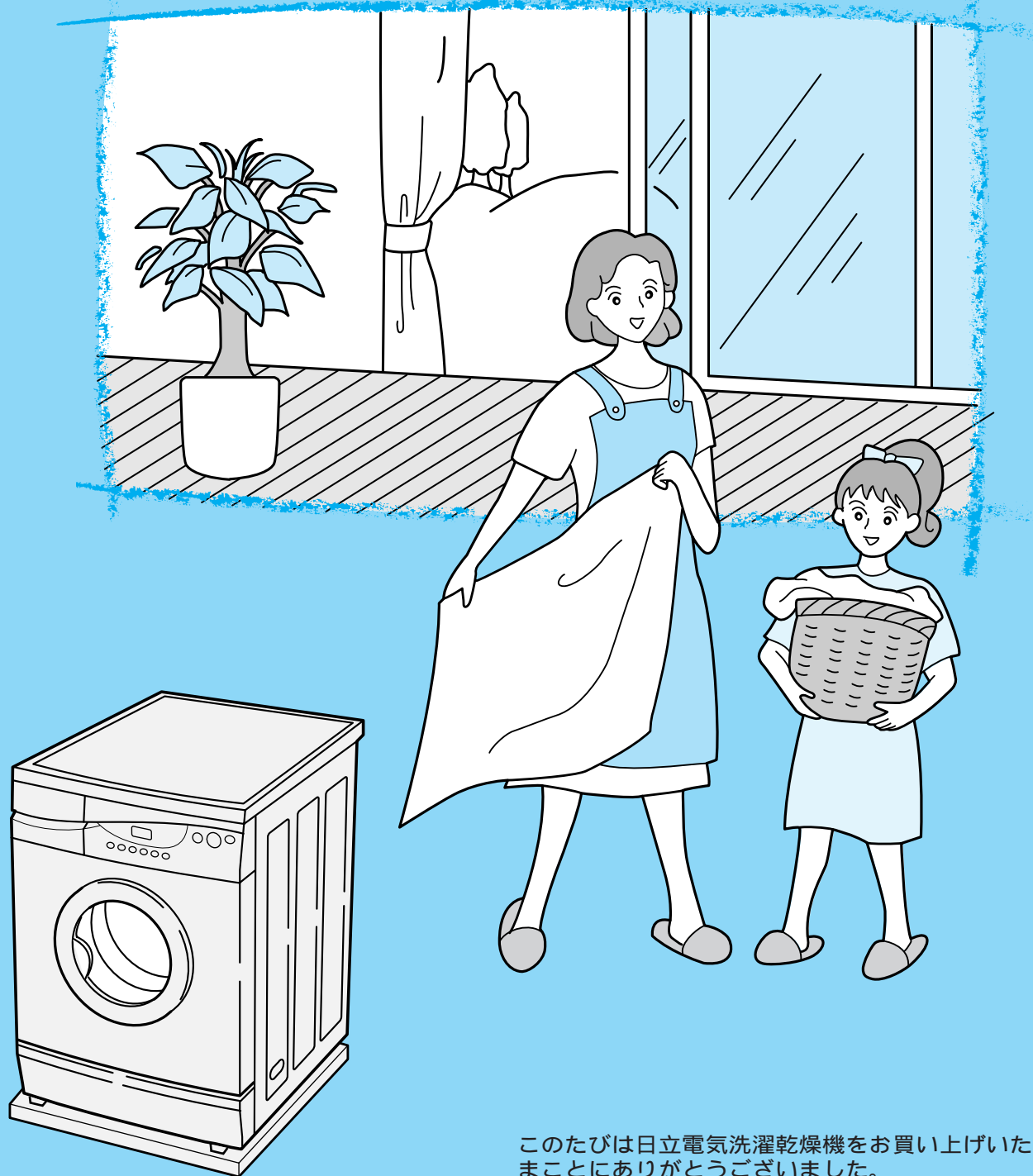

このたびは日立電気洗濯乾燥機をお買い上げいただき、まことにありがとうございました。

**この取扱説明書をよくお読みになり、正しくご使用ください。**

お読みになったあとは、据付説明書・洗濯乾燥機設置時のチェックシート・保証書とともに大切に保存してください。

# この洗濯乾燥機は・・・

(  のあとの数字は主な説明のあるページです )

**DDインバータだから、静かに洗いから乾燥まで仕上げます。**

選べるコースの種類		洗濯～乾燥 (連続運転) 容量：4kgまで	洗濯のみ 容量：7kgまで	乾燥のみ 容量：4kgまで
標準	いつものお洗濯や汚れのひどい衣類をお洗濯したいとき、センサーにより時間を設定し、自動的に洗濯～乾燥まで行います。	●	●	●
念入り		●	●	●
おいそぎ	汚れの少ない衣類を洗濯するとき洗濯～乾燥まで行います。	●	● (容量：4kgまで)	—
ドライ	ドライマーク表示の衣類が洗えます。 (洗濯～乾燥、乾燥のみは選べません)	—	● (容量：2.2kgまで)	—
毛布	毛布洗い。 (乾燥のみは選べません)	● (容量：2.2kgまで)	● (容量：2.2kgまで)	—

## すばやい洗濯・乾燥

洗濯から乾燥まで約170分で仕上げます。

## ダブル洗浄ができる

特にひどい汚れの洗濯物を洗うとき、「標準」洗いを始める前に約15分位前洗いをする機能です。  
(「標準」「念入り」コースのみ設定ができます)

## ふんわり乾燥

ドラム式なので、シワを抑えて乾燥します。

## 温水洗いができる

洗剤の酵素パワーを引き出す「30」「50」温水洗いが選べます。  
がんな汚れに「念入り」+「温水」など、コースと組み合わせしてお使いください。



## 洗濯～乾燥、洗濯のみ、乾燥のみの予約運転ができる

忙しい朝や、出かける前などにお洗濯が仕上がるように設定できます。

## チャイルドロックの機能

洗濯機が運転中、幼児や子供が誤って各ボタンを操作するのを防止する機能です。

## 洗濯方式がドラム式だから...

- ドアは、安全のため自動的にロックされます。洗濯が進行中のとき、ドアは開きません。
- 泡立ちの少ない洗剤をお使いください。「ドラム式用」と表示のあるものをお使いください。  
「たたき洗い」を行いますので、泡が多量に発生すると、汚れ落ちやすすぎが悪くなり運転時間も長くなります。(過度の泡が発生した場合、製品上部からの泡漏れにより、故障や床を濡らす恐れがありますのでご注意ください)  12
- 洗剤や仕上剤の使用量にご注意ください。使用量は、衣類の量に対して合わせてください。  
この説明書に記載した使用量  12 を参考に使用してください。
- 据え付けは、販売店にご相談ください。  
輸送用金具を外すなど、通常の全自動洗濯機の据え付けかたとは異なります。  
洗濯乾燥機を動作させる前に輸送用金具を必ず取り外してください。取り外さないで動作させると激しい振動や騒音が発生し、故障の原因になります。  54

# もくじ

## ご使用の前に

安全上のご注意	4
操作パネルのはたらき	8
各部のなまえ	10
洗濯・乾燥を始める前に	11
洗濯量と洗剤量について	12
洗剤・漂白剤・ソフト仕上剤の使いかた	13
粉石けんを使う	14

## 洗 乾 コース

洗乾コースの選びかた	16
標準コース	17
念入りコース	18
おいそぎコース	19
毛布コース	20
おこのみで洗濯・乾燥する	22

## 洗乾コース

## ご利用コース

## 洗 濯 コース

洗濯コースの選びかた	26
標準コース	27
念入りコース	28
おいそぎコース	29
ドライコース	30
毛布コース	34
おこのみで洗濯する	36

## 洗濯コース

## 乾 燥 コース

乾燥コースの選びかた	39
標準コース	40
念入りコース	42
時間設定などの場合	43

## 乾燥コース

## 上手な使いかた

各コースの行程について	45
チャイルドロックについて	47
予約タイマーを使う	48

## お手入れ・ アフターサービス

使用上のご注意	50
お手入れのしかた	51
据え付け	53
故障かなと思ったら	59
保証とアフターサービス	63
別売り部品	65
仕様	68



# 安全上のご注意

ご使用前に、この「安全上のご注意」をよくお読みのうえ、正しくお使いください。

ここに示した注記事項は

表示内容を無視して誤った使い方をしたときに生じる危害や損害の程度を、次の表示で区分し、説明しています。

## 警告

この表示の欄は、「死亡または重傷などを負う可能性が想定される」内容です。

## 注意

この表示の欄は、「傷害を負う可能性または物的損害のみが発生する可能性が想定される」内容です。

## 絵表示の例



「警告や注意を促す」内容のものです。



してはいけない「禁止」内容のものです。



必ず実行していただく「指示」内容のものです。

## 警告



分解禁止

### 絶対に分解したり修理・改造しない

- 火災・感電・けがの原因になります。
- 修理は、販売店にご相談ください。



電源

### 定格15A以上・交流100Vのコンセントを単独で使う

- 他の器具と併用すると分岐コンセント部が異常発熱して発火することがあります。

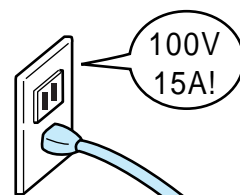

アース接続

### アース線は必ず取り付ける

- アース線を取り付けないと漏電のとき感電することがあります。アースの取り付けは、必ず電気工事店または販売店にご相談ください。



水場禁止

### 浴室など湿気の多い場所や風雨にさらされる場所には据え付けない

- 感電や漏電による火災の恐れがあります。



ぬれ手禁止

### ぬれた手で、電源プラグの抜き差しはしない

- 感電の原因になります。



注意

### 傷んだ電源コードや電源プラグ、ゆるんだコンセントは使用しない

- 感電・ショート・発火の原因になります。

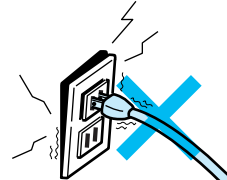

禁止

### 電源コードを傷つけない

- 傷つけ・加工・無理な曲げ・引っ張り・ねじり・重いものを載せる・挟み込むなどしない

- 電源コードが破損し、火災・感電の原因になります。





清掃

### 電源プラグは、刃および刃の取り付けた面にほこりが付着している場合はよくふく

- 火災の原因になります。

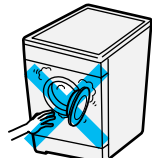

# ⚠ 警告

 <p><b>お手入れの際は必ず電源プラグをコンセントから抜く</b></p> <ul style="list-style-type: none"> <li>● 感電やけがをすることがあります。</li> </ul> 	 <p><b>禁止</b></p> <p><b>運転が終わってから衣類を取り出す</b></p> <ul style="list-style-type: none"> <li>● 乾燥中はドラム、衣類、ドアの内側が高温になっており、やけどをする恐れがあります。</li> </ul> 
 <p><b>禁止</b></p> <p><b>ドラムが完全に止まるまでは、絶対に中の洗濯物などに手などを触れない</b></p> <ul style="list-style-type: none"> <li>● ゆるい回転でも洗濯物が手に巻きついてけがをする恐れがあります。ドラム内に手を入れる場合は、一時停止させて完全に停止してから行ってください。</li> </ul>	 <p><b>禁止</b></p> <p><b>幼児にドラムの中をのぞかせない。また、洗濯乾燥機の近くに台を置くなどしない</b></p> <ul style="list-style-type: none"> <li>● ドラム内に入り込み、閉じ込められたり、やけど・感電・けがをする恐れがあります。</li> </ul> 
 <p><b>禁止</b></p> <p><b>引火物は絶対にドラムの中に入れない。近づけない</b>  <b>〔灯油・ガソリン・ベンジン・シンナー・アルコールなどやそれらの付着した洗濯物〕</b></p> <ul style="list-style-type: none"> <li>● 爆発や火災の恐れがあります。</li> </ul> 	 <p><b>禁止</b></p> <p><b>お手入れするときは、本体各部に直接水をかけない</b></p> <ul style="list-style-type: none"> <li>● ショート・感電の原因になります。</li> </ul> 
 <p><b>動かなくなったり、煙が出ている、変なにおいがするなどの異常がある場合は、事故防止のためすぐに電源プラグを抜いて、お買い求めの販売店に必ず点検・修理を依頼する</b></p> <ul style="list-style-type: none"> <li>● 感電や漏電・ショートによる火災の恐れがあります。</li> </ul>	 <p><b>禁止</b></p> <p><b>食用油、動物系油、機械油、ドライクリーニング油、ベンジンやシンナー、ガソリン、美容オイル、軟膏剤などの付着した衣類、ズック、帽子などは洗濯後でも絶対に乾燥しない。また、スポンジの入ったものも絶対に乾燥しない</b></p> <ul style="list-style-type: none"> <li>● 油などの酸化熱による自然発火や引火の恐れがあります。</li> </ul> 
 <p><b>火気禁止</b></p> <p><b>ローソク、蚊取り線香、煙草などの火気を近づけない</b></p> <ul style="list-style-type: none"> <li>● 火災の恐れがあります。</li> </ul> 	 <p><b>禁止</b></p> <p><b>ロックされた状態のドアを無理に開けない</b></p> <ul style="list-style-type: none"> <li>● ドアやロック機構が破損し、けがをしたり、洗濯・乾燥ができなくなります。</li> </ul>

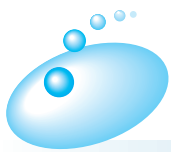

# 安全上のご注意(続き)

## 注意



プラスチック部品に洗剤（特に液体洗剤）がついた場合は、湿った柔らかい布ですぐに拭きとる

- そのまま放置すると、プラスチック部品が破損し、けがをする恐れがあります。



禁止

防水性のシートや衣類は、洗い・すすぎ・脱水をしない

- 洗濯物が痛んだり、脱水中に異常振動して、けがをする恐れがあります。

— 例えば —

釣具ウェア、スキーウェア、雨ガッパ、ダウンジャケットなどや水を通しにくいふとんカバー、シーツ類

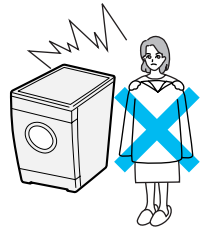

注意

電源プラグを抜くときは、電源プラグを持って抜く

- 感電やショートして発火することがあります。

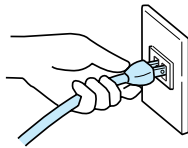

禁止

長時間ご使用にならないときは、必ず電源プラグをコンセントから抜く

- 絶縁劣化による感電や漏電火災の原因になります。

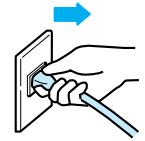

禁止

洗濯乾燥機の上にのぼったり、重いものを載せたりしない

- 変形・破損によりけがをする恐れがあります。

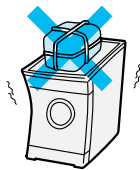

禁止

洗濯乾燥機の上にこわれやすいものを載せたりしない

- 運転時の振動により、載せたものが落下・破損する恐れがあります。

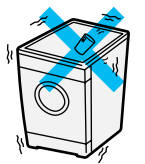

水漏れ

洗濯・乾燥前は必ず水道栓を開いて、水漏れがないか確認する

- ねじがゆるんだりしていると、水漏れして思わぬ被害を招くことがあります。

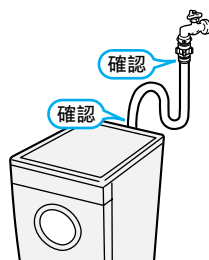

洗濯乾燥機を使用しないときは、必ず水栓を閉じておく

- 万一の水漏れを防ぐためです。

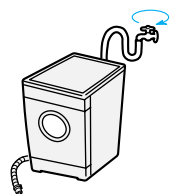

# ⚠ 注意

<div data-bbox="111 347 223 459" data-label="Image"> </div> <p><b>給水ホースの本体接続のナットはしっかり締めつける</b></p> <ul style="list-style-type: none"> <li>● 水漏れの原因になります。</li> <li>● 長期のご使用でユニオンナットが緩んだりすると水漏れして思わぬ被害を招くことがあります。定期的に点検し、緩んでいる場合にはさらに締めつけてください。</li> </ul> <div data-bbox="247 660 742 840" data-label="Image"> </div>	<div data-bbox="805 347 917 459" data-label="Image"> </div> <p><b>ワンタッチつぎてを必ず使用し、つぎて②をしっかり締める</b></p> <ul style="list-style-type: none"> <li>● 付属品以外のジョイントを使用すると水漏れの原因になります。</li> <li>● 長期のご使用でねじやつぎてが緩んだりすると水漏れして思わぬ被害を招くことがあります。定期的に点検し、緩んでいる場合にはさらに締めつけてください。</li> </ul> <div data-bbox="1244 638 1476 840" data-label="Image"> </div>
<div data-bbox="111 873 223 985" data-label="Image"> </div> <p><b>乾燥運転時も必ず水栓を開けておく</b></p> <ul style="list-style-type: none"> <li>● 乾燥できず本体内で結露して床を濡らす恐れがあります。</li> </ul>	<div data-bbox="805 873 917 985" data-label="Image"> </div> <p><b>金属粉、金属片は衣類から取り除く</b></p> <ul style="list-style-type: none"> <li>● 衣類に損害があります。</li> <li>● 感電の恐れがあります。</li> <li>● 故障の原因になります。</li> </ul>
<div data-bbox="111 1086 223 1198" data-label="Image"> </div> <p><b>フローリングなどの床面に直接据え付ける場合は、床の補強と本体の異常時の振動をおさえるため、固定板(別売り)をご使用ください。(詳しくは「据付説明書」をご覧ください)</b></p> <ul style="list-style-type: none"> <li>● 万一、本体が振動したとき、床面への傷付きや排水ホースの外れなど思わぬ被害を招くことがあります。</li> </ul>	<div data-bbox="805 1086 917 1198" data-label="Image"> <p style="text-align: center;">禁止</p> </div> <p><b>ドアを閉めるときに衣類をはさまない</b></p> <ul style="list-style-type: none"> <li>● 水漏れなど故障の原因になります。</li> <li>● 衣類に損害があります。</li> </ul> <div data-bbox="1268 1310 1412 1467" data-label="Image"> </div>
<div data-bbox="111 1523 223 1635" data-label="Image"> </div> <p><b>乾燥中および乾燥終了直後はドア周辺や金属部には触らない</b></p> <ul style="list-style-type: none"> <li>● 高温になっており、やけどをする恐れがあります。</li> </ul> <div data-bbox="590 1646 742 1803" data-label="Image"> </div>	<div data-bbox="805 1523 917 1635" data-label="Image"> </div> <p><b>外部の排水ホースを、洗濯乾燥機内部に押し込めない</b></p> <ul style="list-style-type: none"> <li>● ホースが内部の部品と接触して、水漏れ、騒音、故障の原因となります。</li> </ul>
<div data-bbox="111 1836 223 1948" data-label="Image"> </div> <p><b>給湯機からの温水は使用しない</b></p> <ul style="list-style-type: none"> <li>● 乾燥運転時、温水では冷却、除湿できず、乾燥できません。</li> </ul>	



# 操作パネルのはたらき

## エラー表示

異常のあるときに脱水異常、給水異常、排水異常が表示されます。

59~61

## ダブル洗浄/標準表示

「ダブル洗浄」とは特にひどい汚れの洗濯物を洗うとき、標準洗いを始める前に、約15分前洗いをする機能です。(ダブル洗浄は「標準」と「念入り」コースのときに設定できます)

## ドアロック表示

ドアロックランプが点灯中は、ドアを開けることができません。

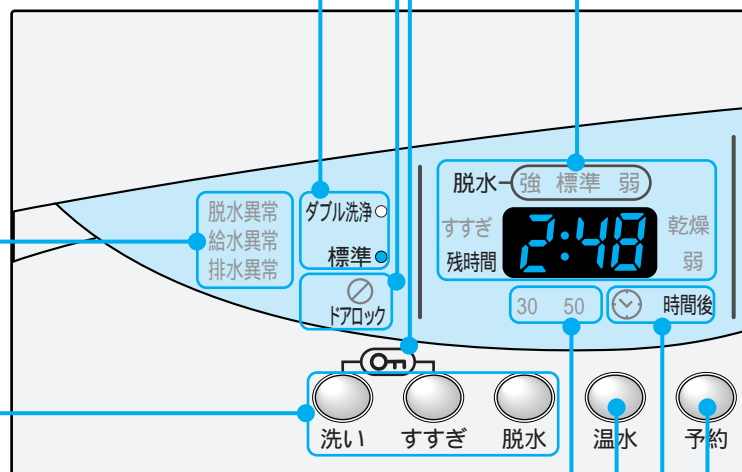

## 洗い・すすぎ・脱水ボタン

洗い、すすぎ、脱水の内容をお好みで設定するときや、設定内容を変えるときに使います。スタート後の変更は運転が終わるまでできません。変更する場合は、一時停止してから行ってください。(変更できないコースもあります)

## 温水ボタン

温水ボタンでは「冷水」「30」「50」が選べます。

## 予約ボタン

予約運転をするときに使います。 48、49  
3~19時間後までの時間設定が行えます。



## チャイルドロック表示

チャイルドロックとは洗濯乾燥機が運転中、幼児や子供が誤って各ボタンを操作するのを防止する機能です。「洗い」と「すすぎ」ボタンを同時に押せばチャイルドロックになります。もう一度押したら解除されます。ロック中は「」が点滅します。👉47

## すすぎ・脱水・乾燥・残時間内容表示

文字の点灯で設定をお知らせします。コース設定後、残時間を表示します。

## コースセレクト表示

コースを選択したいときに使います。標準コースから順に選んだコースのランプが点灯します。

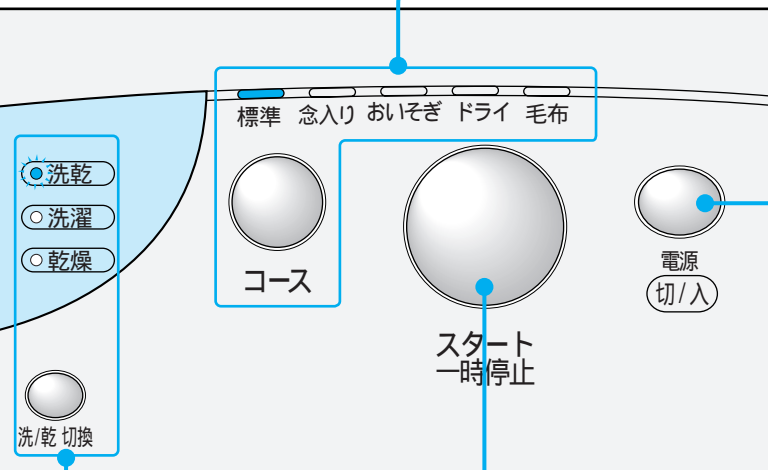

## 洗/乾切換ボタン

「洗乾」「洗濯」「乾燥」の3種類のコースが選べます。進行中のコースを点滅でお知らせします。洗乾コースより順に、選んだコースのランプが点灯します。

## スタート/一時停止ボタン

洗濯乾燥機を運転させるとき、または一時停止したいときに使います。ボタンを押すごとに「運転と一時停止」を繰り返します。

## 電源ボタン

電源の「入」「切」を行います。ボタンを押すごとに電源が「入/切」します。電源「切」は全LEDが消灯します。



# 各部のなまえ

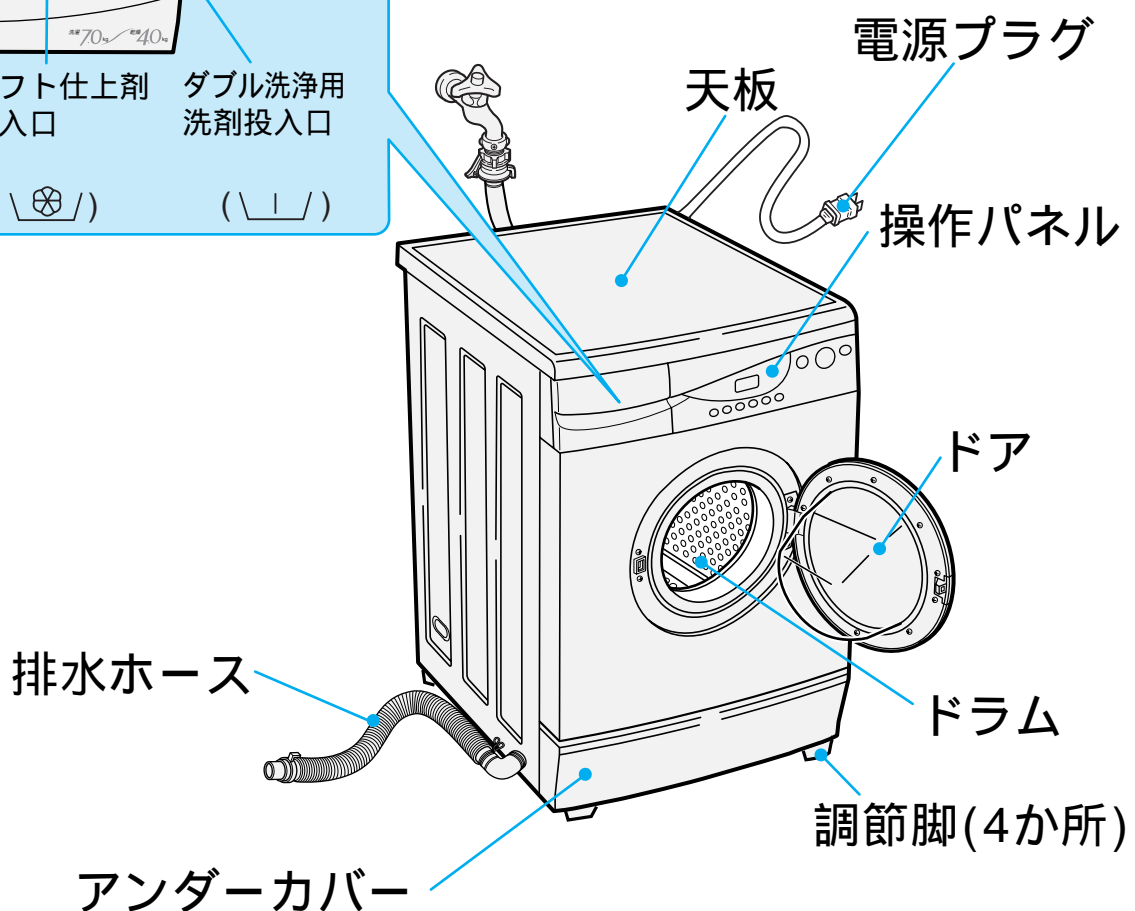
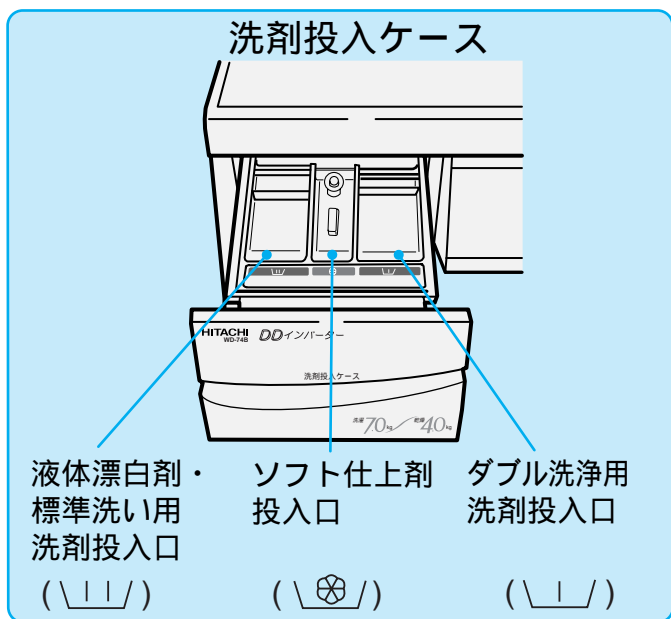

## 付属品 (「据付説明書」を参照ください)

<p>排水ホース (長さ調整式)</p> <p>(1本)</p>	<p>給水ホース</p> <p>(1本)</p>	<p>ワンタッチつぎて</p> <p>(1個)</p>	<p>延長ホース (排水ホースを右出しに するときに使用します)</p> <p>(1本)</p>	<p>防振ゴム板 (床が木製の場合、 振動が大きいときに 使用します 据付説明書  3)</p> <p>(4個)</p>	<p>スパナ (輸送用金具取り外しや 調節脚の高さ調節用)</p> <p>(1個)</p>
--------------------------------------	--------------------------	-----------------------------	--	--	---



# 洗濯・乾燥を始める前に

## ● 洗濯乾燥機の準備

### 初めてのご使用

別冊の「据付説明書」にしたがい、洗濯乾燥機を確実に設置してからご使用ください。

#### 据え付けの確認をする

洗濯乾燥機が水平で、がたつかないか。👉 56

- 洗濯乾燥機の上端をゆり動かし、がたつきがないか確かめてください。

本体後部の輸送金具が取り外されているか。👉 54(必ず輸送金具は取り外してください)

### ふだんのご使用

- 1 排水ホースの先端を排水口にしっかりと差し込む
- 2 給水ホースをつなぎ、水栓をゆっくり開く  
(乾燥コースでも水栓を開いて運転してください)
- 3 電源プラグをコンセントに差し込む
- 4 フローリングなどの床面に直接据え付ける場合は、床の補強と本体の異常時の振動をおさえるために別売り(👉 65)の固定板をご使用ください。  
(詳しくは「据付説明書」をご覧ください。)

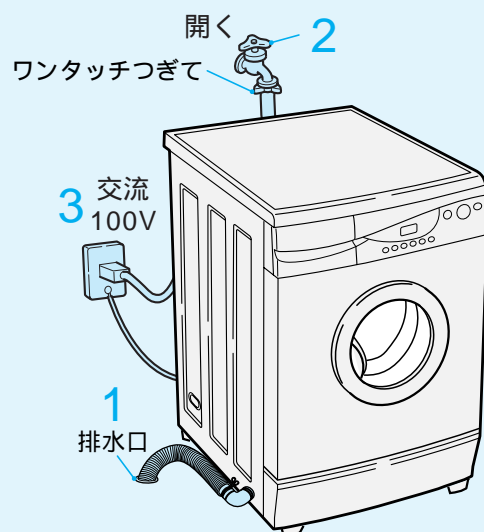

## ● 洗濯物の準備

ひもは結んで、ファスナーは閉める



- 衣類やファスナーの傷みを防ぐためです。

毛玉や糸くずが気になるものは裏返す



どろや砂は取り除く



衣類の異物は取り除く(ポケットの中も忘れずに)



マッチ棒、ヘアピン、硬貨などは取り除く

- 衣類を傷めたり、故障の原因になります。

色落ちしやすいものは分けて洗う

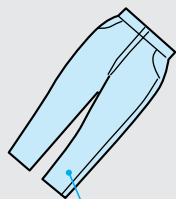

ジーンズなど

デリケートな衣類やくつ下などの小物はネットに入れる

レースのついた衣類やワイヤー入りブラジャーなどは念のため市販の洗濯ネットに入れて洗ってください。

- 万一の衣類の傷付きを防ぐためです。

糸くずが気になるものはネットに入れる

コーデロイなどの特殊加工衣料や黒いストッキングなど糸くずの付着が気になるときは、市販の糸くず防止用「洗濯ネット」に入れて洗ってください。

しみは早めに処理しておく

しみは時間がたつと落ちにくくなりますので、お洗濯前に部分洗い洗剤などで処理をしておくことより効果的です。(👉 31)

衣類(乾布)をドラムに入れたときの目安

ドラム(洗濯・脱水槽)投入口横の「洗濯量の目安ラベル」を目安に衣類を入れてください。表示は押さえつけないで入れたときの目安です。

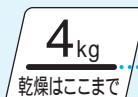

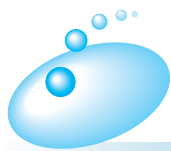

# 洗濯量と洗剤量について

## 洗剤・ソフト仕上剤・漂白剤の使用量の目安

		濃縮タイプ 粉末合成洗剤	粉石けん 溶かして (入れる)	液体 中性洗剤	ホームドライ用 洗剤	液体漂白剤	濃縮タイプ ソフト仕上剤
		水30Lに対して 15g使用	水30Lに対して 40g使用	水30Lに対して 40mL使用	水20Lに対して 20mL使用	水30Lに対して 30mL使用	水30Lに対して 6.6mL使用
		ブルーダイヤ、スパーク (ライオン)	そよ風 (ミヨシ)	モノゲンユニ (P&G) エキセリン (花王) アクロン (ライオン) アタック(花王)	ドライアップ (サンスター) 水30Lに対して 15g使用 ニューハイ・ ベックス (サンワード)	手間なしブライト (ライオン) 水30Lに対して 40mL使用 液体ワイドハイター (花王)	ハミング1/3 (花王) ソフランC1/3 (ライオン) パウンス (P&G)
洗濯量	1kg以下	12g	8g	25mL	25mL ニューハイ・ ベックス (12g)	27mL 液体ワイド ハイター (36mL)	9mL
	2kg以下	16g	15g				
	4kg以下	24g	30g				
	7kg以下	36g	45g				

液体の洗剤、漂白剤、仕上剤のキャップの大きさは、メーカーにより異なります。

- 洗剤や粉石けんを多く入れたり、泡立ちの多いものの使用はさけてください。製品上部からの泡漏れにより、故障や床を濡らす恐れがあります。
- 粉石けんは、匂いが残る場合があります。そのときは、すすぎ回数を多くしてください。👉 14
- 粉石けんは必ず溶かしてから使用してください。
- 洗剤量について詳しくは、洗剤の表示をご覧ください。また洗濯物の取扱絵表示に示されている洗剤をお使いください。
- 汚れの少ない場合は、上の表の半分程度の洗剤が適当です。

## 洗濯物について

ハンカチ  
(木綿 約15g)



くつ下  
(木綿 約50g)



ブリーフ  
(木綿 約50g)



タオル  
(木綿 約70g)



スカート  
(化繊 約400g)



長袖アンダーシャツ  
(木綿 約150g)



バスタオル  
(木綿 約300g)



シーツ  
(木綿 約500g)



ブラウス  
(混紡 約200g)



ジーンズ  
(木綿 約600g)



ワイシャツ  
(混紡 約200g)



パジャマ(上下)  
(木綿 約500g)



トレーニングウェア(上下)  
(混紡 約500g)



- 洗濯・乾燥容量は、JIS(日本工業規格)に規程の布地によるものです。
- 布地の厚さや大きさ、種類などにより、洗える量や乾燥できる量が変わります。
- 小物(くつ下、ハンカチなど)を洗濯する場合は、洗濯ネットをご使用ください。
- 乾燥までご使用になる場合は、洗濯ネットの取り扱い方法を確認の上ご使用ください。



# 洗剤・漂白剤・ソフト仕上剤の使いかた

## 漂白剤

最初に液体漂白剤を少しずつ流し込んでください。標準洗い用洗剤はそのあとに入れてください。

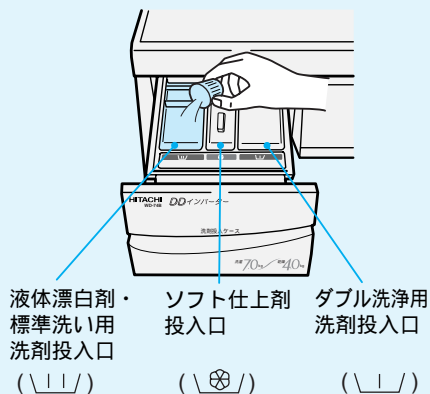

### ご注意

- 使用量および使いかたについては、漂白剤の表示に従ってください。
- 漂白剤を直接洗濯物にかけないでください。変色、布破れの原因になります。

## ソフト仕上剤

ソフト仕上剤は少しずつ流し込んでください。

- 最終すすぎの始めに自動的に投入されます。

### ご注意

- 運転中に洗剤投入ケースを開けないでください。ソフト仕上剤が投入されないことがあります。

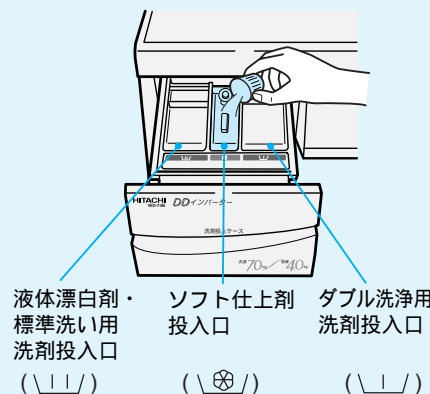

- 周りにソフト仕上剤をこぼさないようご注意ください。

### お願い

- ソフト仕上剤を入れたまま長時間(12時間以上)放置しないでください。固まってしまう場合があります。
- ソフト仕上剤は「MAX」の高さ以上には入れないでください。全部流れ出してしまうことがあります。
- ソフト仕上剤投入口に仕上剤がこびりつくことがあります。洗剤投入ケースを取り出して清掃してください。👉 51

## 粉末合成洗剤 / 液体洗剤

洗剤投入ケースに洗剤を入れます。

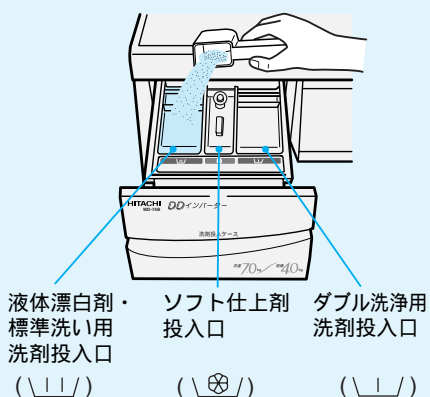

### お願い

- ケースがぬれているときは、洗剤投入ケースを外して、ふいてから洗剤を入れてください。
- 洗剤のこびりつきがあると、ケースを閉めてもケース内に洗剤が残るときがあります。2、3度開閉を繰り返すか、それでも残るときは外して清掃してください。👉 51
- ソフト仕上剤投入口には洗剤を入れないように注意してください。故障の原因になります。
- 液体洗剤の粘度が高い場合は、水で2倍にうすめてから投入してください。

### ソフト仕上剤の使用量の目安

7kg以下	9mL
-------	-----



# 粉石けんを使う

## 粉石けんを使うとき

粉石けんはよく溶かしてからお使いください。

- 1 バケツなどに30 ぐらいのぬるま湯を約5 L用意する。
- 2 十分かき回しながら、適量の粉石けんを少しずつ入れる。
  - 粉石けんが固まったり、粉が残ったりしないよう十分に溶かしてください。
- 3 洗濯物を入れ、ドアを閉める。
- 4 あらかじめ溶かした石けん液を洗剤投入ケースの投入口に少しずつ入れる。
- 5 石けん液をすべて入れ終わったら、洗剤投入ケースを閉める。
- 6 電源ボタンを押して、洗濯コースを選ぶ。
- 7 スタート/一時停止ボタンを押し、運転を始める。

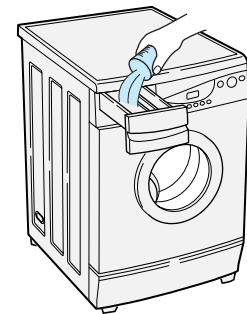

### ちょっと一言

- 粉石けんを使うとき、合成洗剤を約1割混ぜると石けんかす(金属石けん)の発生を抑えることができます。

### ご注意

- 粉石けんは合成洗剤に比べ洗濯物に残りやすいので、すすぎは十分行ってください。よくすすがないと黄ばみや、においの原因になります。
- 使用量が多すぎたり、低温の水に直接入れたりしますと、完全に溶けない粉石けんや石けんかすがホースやドラムの内側に付着し、浮き上がって洗濯物を汚すことがあります。
- 粉石けんの表示(溶かしかた、取り扱い注意など)をよく読んでお使いください。
- 粉石けんを溶かさずに洗剤投入ケース内に入れた場合、内部で詰まり、水漏れの原因となることがありますので必ず溶かしてください。

次の場合は粉石けんを使用しないでください。

- 予約運転のとき  
ドラム内で固まる恐れがあります。
- 「ドライ」「毛布」コースのとき  
黄ばみや黒ずみの恐れがあります。

# 洗 乾

## コース

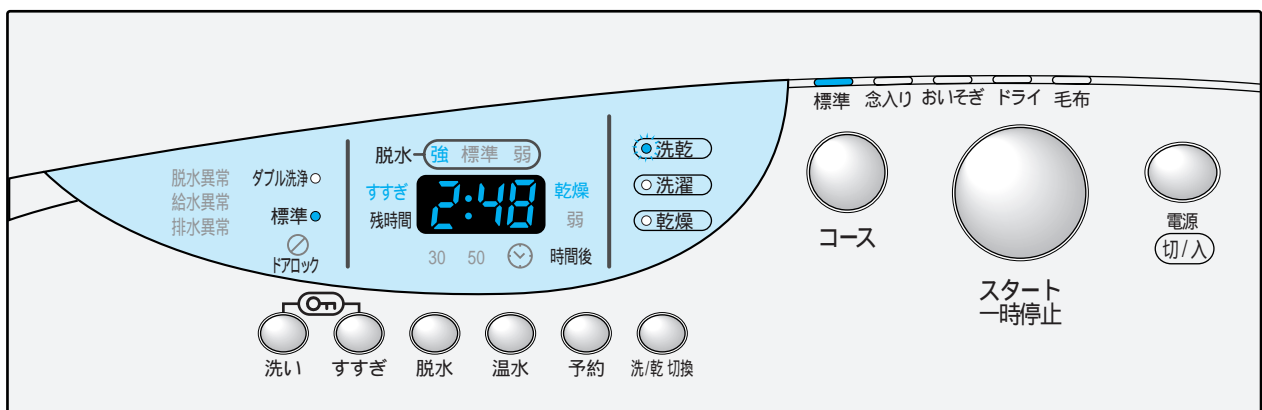

洗濯 から 乾燥 まで全自動で行います。

- この洗濯乾燥機には4種類の洗濯・乾燥コースがあります。次ページを目安にして洗濯・乾燥したいコースを選んでください。
- ダブル洗浄機能が使えます。  
(標準コース、念入りコースのみ)
- 温水機能が使えます。



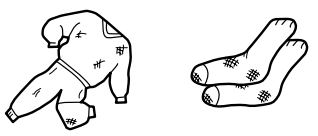
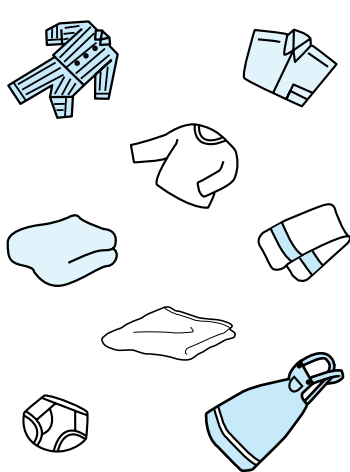

# 洗乾コースの選びかた

衣類の種類	おすすめの洗乾コース	洗濯・乾燥容量	おすすめの洗剤	
<b>汚れの多いもの</b> 	<b>念入り</b> 👉 18 えり、そで、くつ下などの がんこな汚れに	4.0kg	<b>粉末合成洗剤</b> <b>液体洗剤</b> (洗剤投入ケースに入れ てください)	
<b>一般の衣類</b> 	<b>標準</b> 👉 17 ふだんの洗濯・乾燥に			
<b>毛布</b> 	<b>毛布</b> 👉 20 毛布などの洗濯・乾燥に	2.2kg		<b>液体洗剤</b> <b>液体中性洗剤</b> (洗剤投入ケースに入れ てください)

## ダブル洗淨(前洗い+標準洗い)について(👉 24)

特にひどい汚れの洗濯物を洗うとき、「標準」洗いを始める前に約15分くらい前洗いをする機能です。

(ダブル洗淨は「標準」コースと「念入り」コースのときに設定できます)

- 粉石けんをご使用になる場合は 👉 14
- 乾燥してはいけな衣類などは 👉 40



洗濯・乾燥容量(約) ~4.0kg

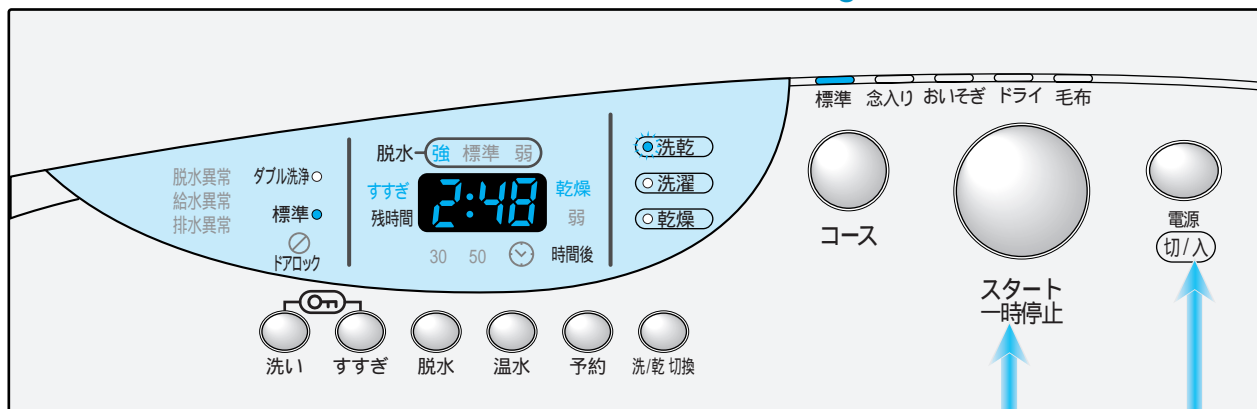

① ドア取っ手をつかんで、ドアを開け、洗濯物を入れてドアを閉める

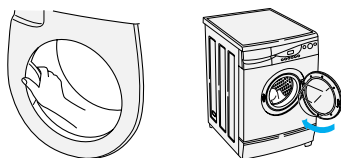

② 洗剤投入ケースを開け、洗剤、ソフト仕上剤を入れる

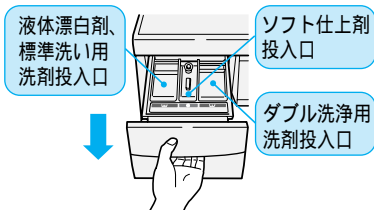

③ 洗剤投入ケースを閉める

④  電源ボタンを押す

⑤  スタート/一時停止ボタンを押す

⑥ 洗濯・乾燥運転終了

- ブザーで運転終了をお知らせします。残時間表示部に「End」が表示され、自動的にふんわりガード運転に入り「5d」が表示されます。

⑦ このときドアを開けるには、スタート/一時停止ボタンまたは電源ボタンを押し、ドアロックランプが消えたのを確認してからドアを開け、洗濯物を取り出してください。

- 洗剤・ソフト仕上剤の量は  12
- 洗剤を入れ過ぎると、運転時間が長くなったり、汚れ落ちやすすぎが悪くなる場合があります。

- 洗いから乾燥まで自動運転します。
- 洗濯運転中は、ドアを開けないでください。どうしてもドアを開けるときは、脱水を行ってから開けてください。

- 乾燥運転中に、一時停止をしたり、電源を切ってもドアロックされているので、すぐにドアを開けられません。
- 「5d」ふんわりガード運転は、乾燥運転終了後、衣類のふんわり感を保つため、約5分休止、25秒運転を4時間程度繰り返し運転します。

洗濯・乾燥容量(約) ~4.0kg

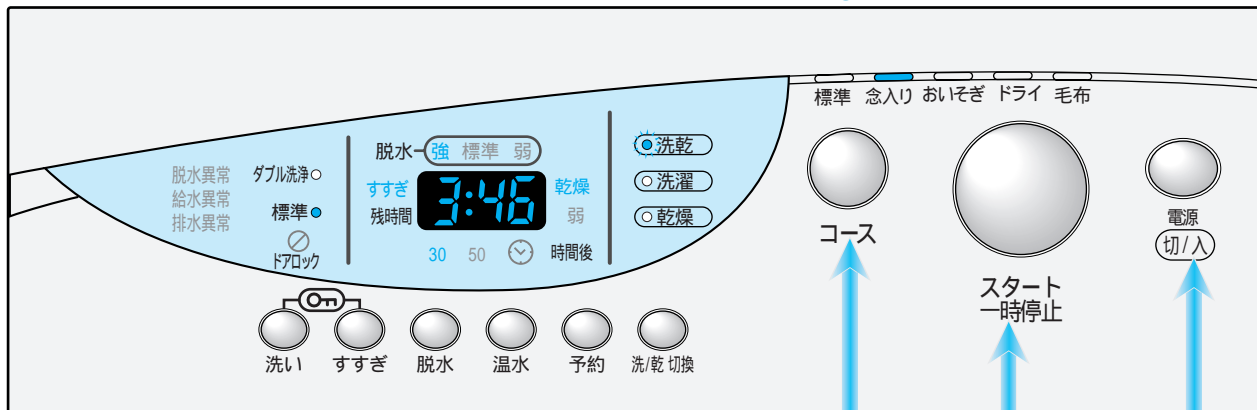

5 6 8 4 8

1 ドア取っ手をつかんで、ドアを開け、洗濯物を入れてドアを閉める

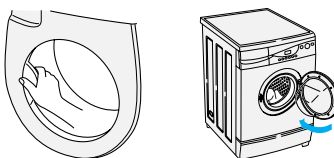

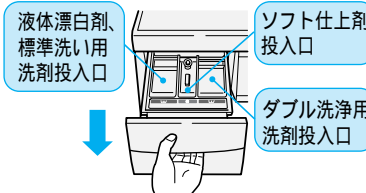

2 洗剤投入ケースを開け、洗剤、ソフト仕上剤を入れる



3 洗剤投入ケースを閉める

4  電源ボタンを押す

5  コースボタンを押し、「念入り」コースを選ぶ

6  スタート/一時停止ボタンを押す

7 洗濯・乾燥運転終了

- ブザーで運転終了をお知らせします。残時間表示部に「End」が表示され、自動的にふんわりガード運転に入り「5d」が表示されます。

8 このときドアを開けるには、スタート/一時停止ボタンまたは電源ボタンを押し、ドアロックランプが消えたのを確認してからドアを開け、洗濯物を取り出してください。

- 洗剤・ソフト仕上剤の量は  12
- 洗剤を入れ過ぎると、運転時間が長くなったり、汚れ落ちやすすぎが悪くなる場合があります。

- コースボタンを押すごとにランプの点灯位置が移動します。  23

- 洗いから乾燥まで自動運転します。
- 洗濯運転中は、ドアを開けないでください。どうしてもドアを開けるときは、脱水を行ってから開けてください。
- 乾燥運転中に、一時停止をしたり、電源を切ってもドアロックされているので、すぐにドアを開けられません。
- 「5d」ふんわりガード運転は、乾燥運転終了後、衣類のふんわり感を保つため、約5分休止、25秒運転を4時間程度繰り返し運転します。

洗濯・乾燥容量(約) ~4.0kg

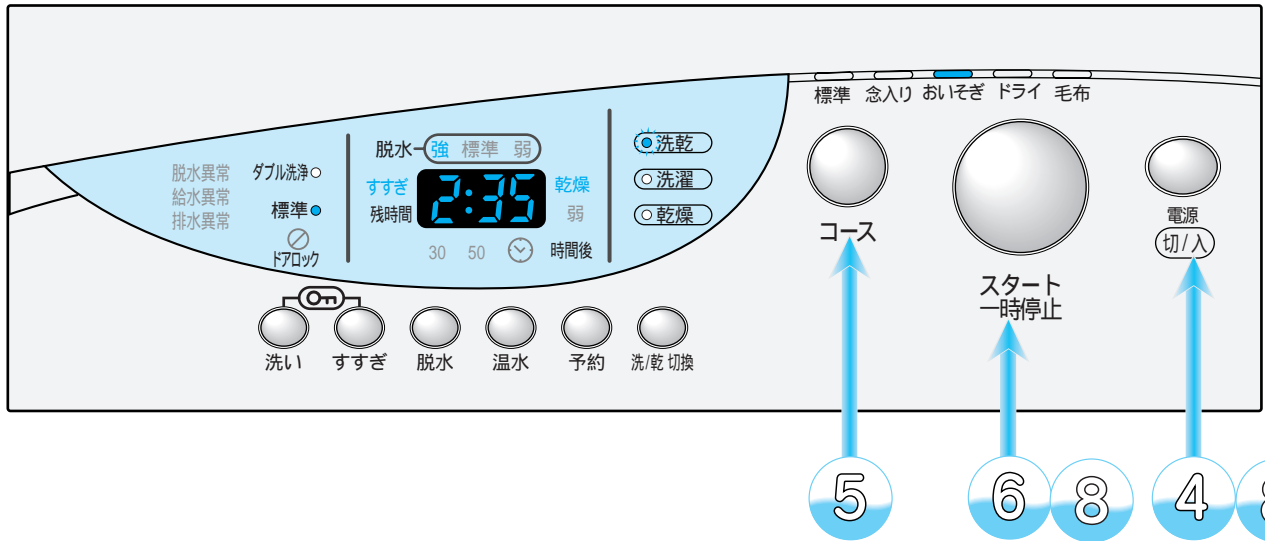

- 1 ドア取っ手をつかんで、ドアを開け、洗濯物を入れてドアを閉める
- 2 洗剤投入ケースを開け、洗剤、ソフト仕上剤を入れる
  - 液体漂白剤、標準洗い用洗剤投入口
  - ソフト仕上剤投入口
  - ダブル洗淨用洗剤投入口
- 3 洗剤投入ケースを閉める
- 4 電源ボタンを押す
- 5 コースボタンを押し、「おいそぎ」コースを選ぶ
- 6 スタート/一時停止ボタンを押す
- 7 洗濯・乾燥運転終了
  - ブザーで運転終了をお知らせします。残時間表示部に「End」が表示され、自動的にふんわりガード運転に入り「5d」が表示されます。
- 8 このときドアを開けるには、スタート/一時停止ボタンまたは電源ボタンを押し、ドアロックランプが消えたのを確認してからドアを開け、洗濯物を取り出してください。

- 洗剤・ソフト仕上剤の量は 12
- 洗剤を入れ過ぎると、運転時間が長くなったり、汚れ落ちやすすぎが悪くなる場合があります。
- コースボタンを押すごとにランプの点灯位置が移動します。 23
- 洗いから乾燥まで自動運転します。
- 洗濯運転中は、ドアを開けないでください。どうしてもドアを開けるときは、脱水を行ってから開けてください。
- 乾燥運転中に、一時停止をしたり、電源を切ってもドアロックされているので、すぐにドアを開けられません。
- 「5d」ふんわりガード運転は、乾燥運転終了後、衣類のふんわり感を保つため、約5分休止、25秒運転を4時間程度繰り返し運転します。

## お洗濯を始める前の準備

### 洗濯のできる毛布



表示のある毛布・綿毛布

素材・・・●アクリルなどの合成繊維 100%  
●綿 100%

サイズ・・・●シングル(2.2kg 以下)  
140cm × 200cm 以下

- ロングパイル(毛足 10mm 以上)のものは、毛倒れするおそれがあるので、洗濯しないでください。
- 電気毛布は洗濯できません。

### 毛布を入れる

長手方向を 2 つ折りにし、びょうぶ折り状態にして入れます。





- 毛布はねじったり、丸めたままドラム内に入れないでください。  
毛布ネットは絶対に使用しないでください。バランスが悪くなり、  
異常に振動が大きくなります。

- 電気毛布は絶対に乾燥しないでください。

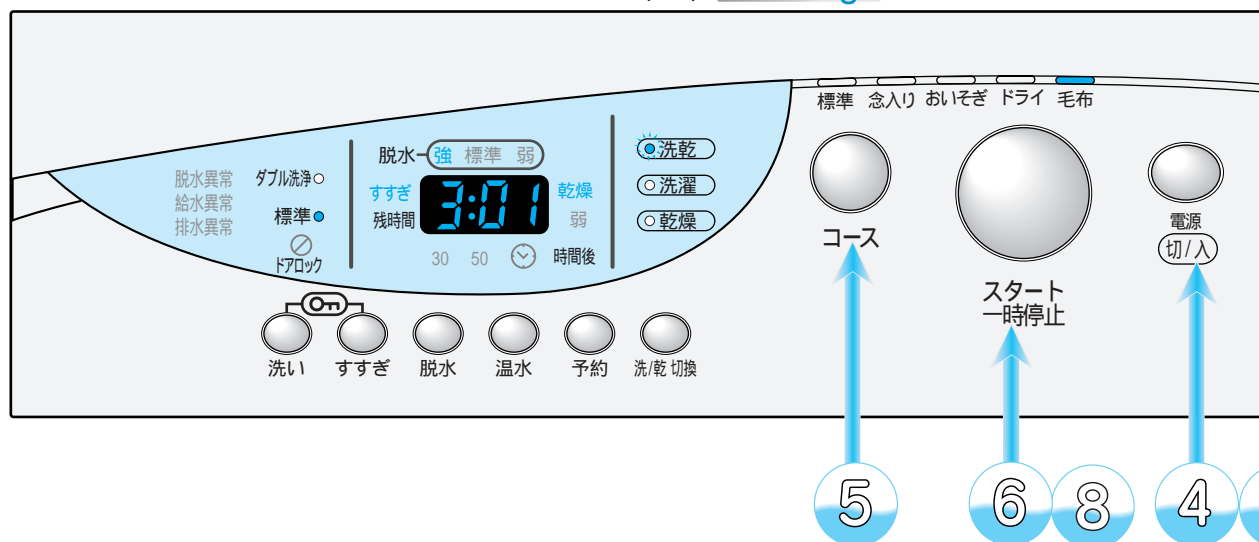
## 洗濯・乾燥容量(約) ~2.2kg



## 洗乾コース

- 1 ドア取っ手をつかんで、ドアを開け、洗濯物を入れてドアを閉める
- 2 洗剤投入ケースを開け、洗剤、ソフト仕上剤を入れる
  - 液体漂白剤、標準洗い用洗剤投入口
  - ソフト仕上剤投入口
  - ダブル洗淨用洗剤投入口
- 3 洗剤投入ケースを閉める
- 4  電源ボタンを押す
- 5  コースボタンを押し、「毛布」コースを選ぶ
- 6  スタート/一時停止ボタンを押す
- 7 洗濯・乾燥運転終了
  - ブザーで運転終了をお知らせします。残時間表示部に「End」が表示され、自動的にふんわりガード運転に入り「5d」が表示されます。
- 8 このときドアを開けるには、スタート/一時停止ボタンまたは電源ボタンを押し、ドアロックランプが消えたのを確認してからドアを開け、洗濯物を取り出してください。

● 洗剤・ソフト仕上剤の量は

 12

● 洗剤を入れ過ぎると、運転時間が長くなったり、汚れ落ちやすすぎが悪くなる場合があります。

● コースボタンを押すごとにランプの点灯位置が移動します。  23

● 洗いから乾燥まで自動運転します。  
● 洗濯運転中は、ドアを開けないでください。どうしてもドアを開けるときは、脱水を行ってから開けてください。

● 乾燥運転中に、一時停止をしたり、電源を切ってもドアロックされているので、すぐにドアを開けられません。

● 「5d」ふんわりガード運転は、乾燥運転終了後、衣類のふんわり感を保つため、約5分休止、25秒運転を4時間程度繰り返し運転します。



# おこのみで洗濯・乾燥する

洗濯・乾燥容量

「標準」「念入り」「おいそぎ」は (約) ~ 4.0kg  
「毛布」は (約) ~ 2.2kg

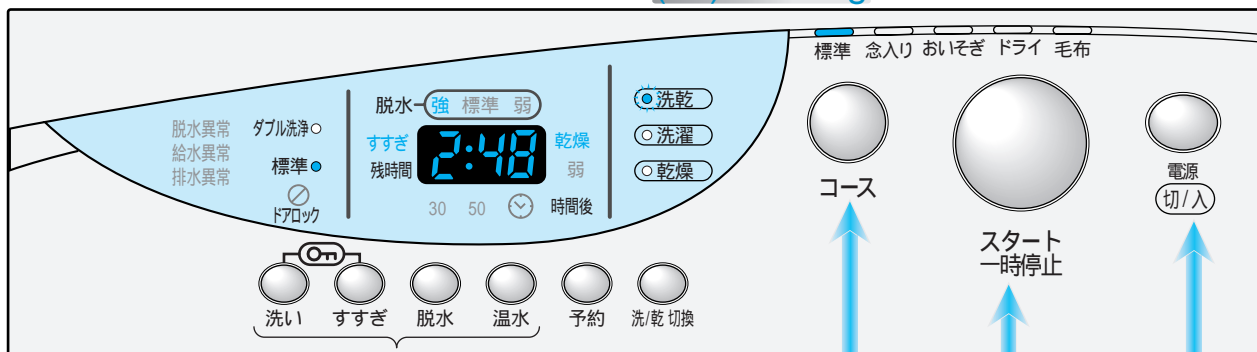

6

5

7

9

4

9

1

ドア取っ手をつかんで、  
ドアを開け、洗濯物を  
入れてドアを閉める

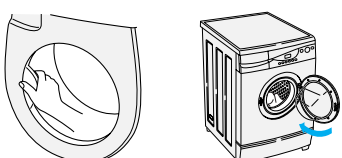

2

洗剤投入ケースを開け、  
洗剤、ソフト仕上剤を  
入れる

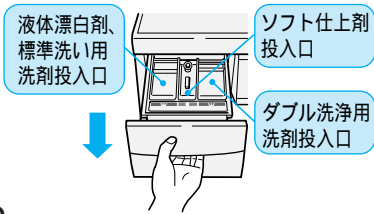

3

洗剤投入ケースを閉める

4

電源ボタンを押す



5

コースボタンを押し、お好みの「コース」  
を選ぶ



6

洗い、すすぎ、脱水、温水を押して、「おこのみ」の内容に  
設定する



7

スタート/一時停止ボタンを押す



8

洗濯・乾燥運転終了

- ブザーで運転終了をお知らせします。残時間表示部に「End」が表示され、自動的にふんわりガード運転に入り「5d」が表示されます。

9

このときドアを開けるには、スタート/一時停止ボタンまたは電源ボタンを押し、ドアロックランプが消えたのを確認してからドアを開け、洗濯物を取り出してください。

- 洗剤・ソフト仕上剤の量は 12
- 洗剤を入れ過ぎると、運転時間が長くなったり、汚れ落ちやすすぎが悪くなる場合があります。

- 「標準」「念入り」「おいそぎ」「毛布」の4コースを選ぶことができます。 23
- 各ボタンを押すごとにランプの点灯位置が移動します。 23

- 洗いから乾燥まで自動運転します。
- 洗濯運転中は、ドアを開けないでください。どうしてもドアを開けるときは、脱水を行ってから開けてください。
- 乾燥運転中に、一時停止をしたり、電源を切ってもドアロックされているので、すぐにドアを開けられません。
- 「5d」ふんわりガード運転は、乾燥運転終了後、衣類のふんわり感を保つため、約5分休止、25秒運転を4時間程度繰り返し運転します。

## 各ボタンの使いかた

- 各ボタンを押すごとに設定が変わります。



洗い

ボタンを押すと：

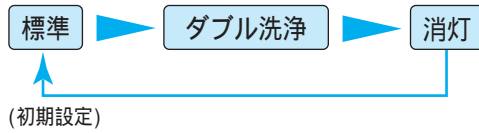

「ダブル洗浄」は「標準」と「念入り」コースのみ設定できます。



すすぎ

ボタンを押すと：

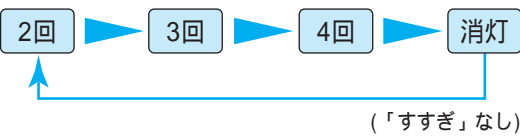

「標準」と「おいそぎ」コースは初期設定が2回で、それ以外のコースでは初期設定が3回となります。



脱水

ボタンを押すと：

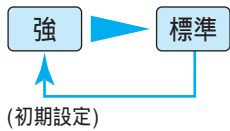

脱水は「強」と「標準」のみの設定になります。



温水

ボタンを押すと：

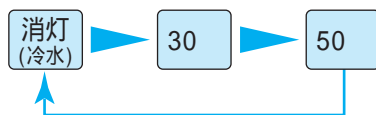

「標準」コースは、「消灯(冷水)」、「念入り」コースは「30」の初期設定になります。

「おいそぎ」「毛布」コースは「消灯(冷水)」と「30」のみの設定となります。



コース

ボタンを押すと：

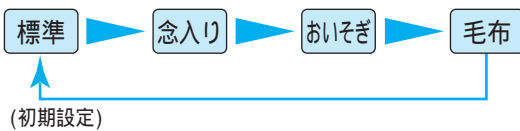

## ダブル洗浄について

特にひどい汚れの洗濯物を洗うとき、「標準」洗いを始める前に約15分位前洗いをする機能です。  
(ダブル洗浄は「標準」コースと「念入り」コースのときに設定できます)

### 汚れの程度と「洗い」方式の選びかた

汚れの程度	「洗い」方式
ひどい汚れ	ダブル洗浄
普通の汚れ	「標準」洗い

### 洗濯物の種類と温水洗いの水温の目安

木綿 (白)	: 30 ~ 50
木綿 (色物)	: 水 ~ 30
木綿 (混紡)	: 水 ~ 30
化繊	: 水 ~ 30
おしゃれ着、ランジェリーなど	: 水

### ダブル洗浄の洗剤投入量について

洗濯量	粉末合成洗剤(低発泡性)	
	ダブル洗浄用	標準洗い用
2kg 以下	6g	16g
4kg 以下	10g	24g
7kg 以下	18g	36g

- ダブル洗浄用の洗剤は洗濯をスタートする前に右の図に従って入れてください。

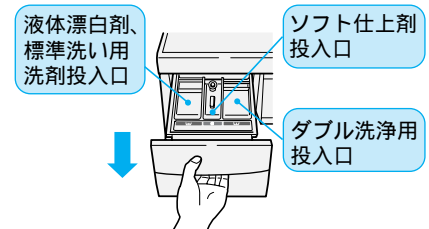

## ⚠ 注意



運転が終わってから衣類を取り出す。

- 乾燥中は、ドラム、衣類、ドアの内側が高温になっており、やけどをする恐れがあります。

### ご注意

- 衣類の種類によっては、少し湿り気が残った状態で終了することがあります。この場合は、吊り干して仕上げてください。または、乾燥コースの「時間設定」で追加運転してください。
- 乾燥行程でも水冷除湿のため水道水を使用します。水栓は閉じないでください。
- 乾燥運転時は給湯器からの温水は使用しないでください。温水では冷却、除湿できず乾燥できません。

### こんなときは

運転内容を途中で変更したいとき

- スタート後は、スタート/一時停止ボタンを押して一時停止すれば運転内容の変更ができます。化繊などの衣類は、乾燥が終わって取り出すときに静電気を感ずることがあります。



# 洗濯

## コース

洗濯機として使えます。

- この洗濯乾燥機には5種類の洗濯コースがあります。  
次ページを目安にしてお洗濯したいコースを選んでください。
- ダブル洗浄機能が使えます。  
(標準コース、念入りコースのみ)
- 温水機能が使えます。

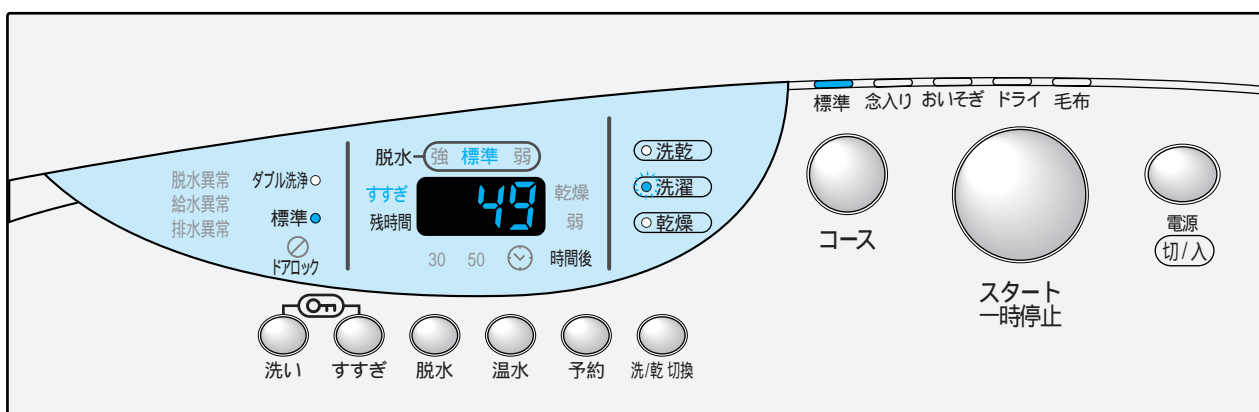



# 洗濯コースの選びかた

衣類の種類	おすすめの洗濯コース	洗濯容量	おすすめの洗剤	
<b>汚れの多いもの</b> 	<b>念入り</b> 28 えり、そで、くつ下などの がんこな汚れに	7kg	粉末合成洗剤 液体洗剤 (洗剤投入ケースに入れ てください)	
<b>一般の衣類</b> 	<b>標準</b> 27 ふだんのお洗濯に			
	<b>おいそぎ</b> 29 汚れの少ない化繊や混紡の 衣類を短時間でお洗濯	4kg		
 <b>表示の衣類</b> 	<b>ドライ</b> 30 ドライマーク表示の セーター、ブラウスなどに	2.2kg		<b>ドライマーク 衣類専用洗剤</b> <b>液体中性洗剤</b> (洗剤投入ケースに入れ てください)
<b>大物</b> 	<b>毛布</b> 34 毛布などのお洗濯に			<b>液体洗剤</b> <b>羽毛などは 液体中性洗剤</b> (洗剤投入ケースに入れ てください)

## ダブル洗淨(前洗い+標準洗い)について( 24 )

特にひどい汚れの洗濯物を洗うとき、「標準」洗いを始める前に約15分くらい前洗いをする機能です。

(ダブル洗淨は「標準」コースと「念入り」コースのときに設定できます)

●粉石けんをご使用になる場合は 14

洗濯容量(約) ~7.0kg

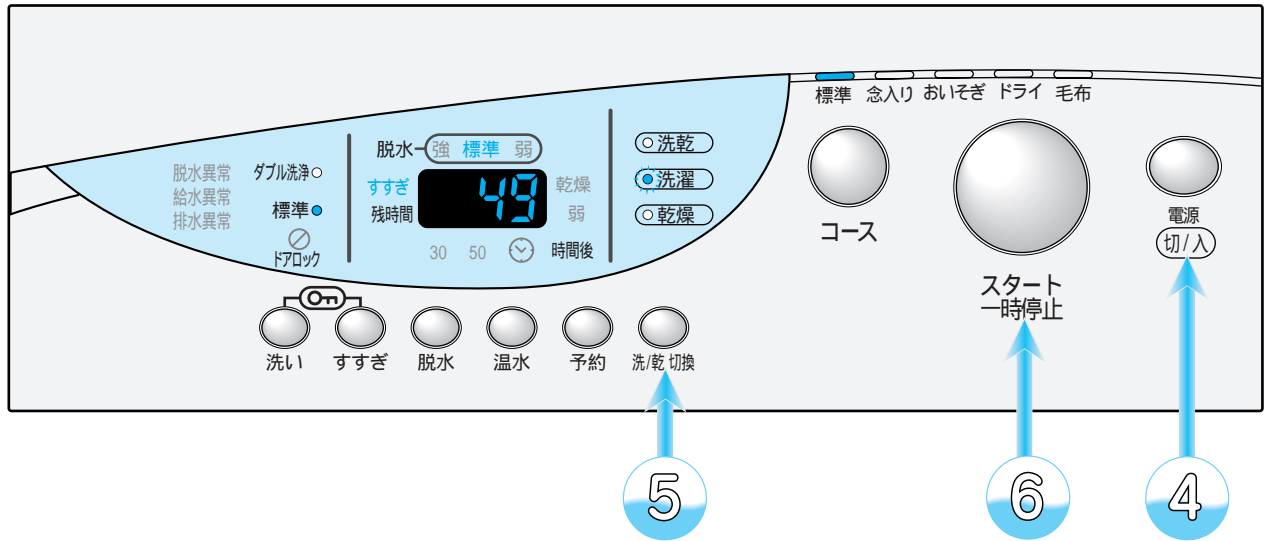

① ドア取っ手をつかんで、  
ドアを開け、洗濯物を  
入れてドアを閉める

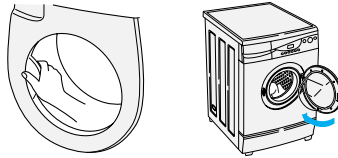

② 洗剤投入ケースを開け、  
洗剤、ソフト仕上剤を  
入れる

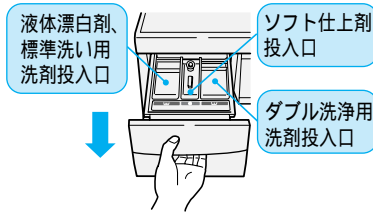

③ 洗剤投入ケースを閉める

④  電源ボタンを押す

⑤  洗/乾 切換 ボタンを押し、「洗濯」を選ぶ

⑥  スタート 一時停止 ボタンを押す

⑦ 洗濯運転終了

- ブザーで運転終了をお知らせします。残時間表示部に「End」が表示され、数秒後に自動的に切れます。ドアを開け、洗濯物を取り出してください。

- 洗剤・ソフト仕上剤の量は

 12

- 洗剤を入れ過ぎると、運転時間が長くなったり、汚れ落ちやすすぎが悪くなる場合があります。

- 洗/乾ボタンを押すごとにランプの点灯位置が移動します。  37

- 洗いから脱水まで自動運転します。
- 洗濯運転中は、ドアを開けないでください。どうしてもドアを開けるときは、脱水を行ってから開けてください。

- 運転中に、一時停止をしたり、電源を切ってもドアロックされているので、すぐにドアを開けられません。

洗濯容量(約) ~7.0kg

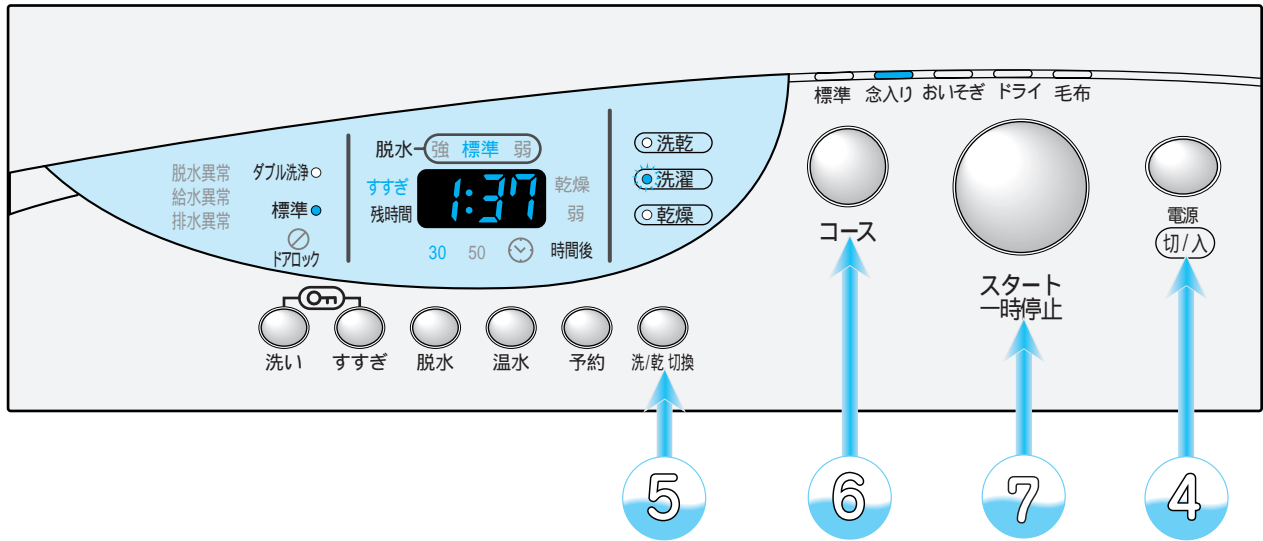

① ドア取っ手をつかんで、  
ドアを開け、洗濯物を入  
れてドアを閉める

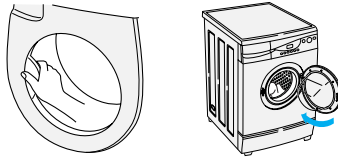

② 洗剤投入ケースを開け、  
洗剤、ソフト仕上剤を入  
れる

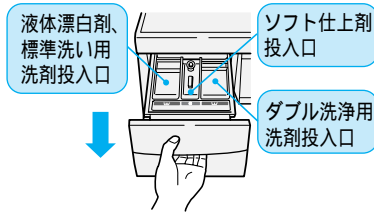

③ 洗剤投入ケースを閉める

④  電源ボタンを押す

⑤  洗/乾切換ボタンを押し、「洗濯」を選ぶ

⑥  コースボタンを押し、「念入り」コース  
を選ぶ

⑦  スタート/一時停止ボタンを押す

⑧ 洗濯運転終了

- ブザーで運転終了をお知らせします。残時間表示部に「End」が表示され、数秒後に自動的に切れます。ドアを開け、洗濯物を取り出してください。

● 洗剤・ソフト仕上剤の量は

 12

- 洗剤を入れ過ぎると、運転時間が長くなったり、汚れ落ちやすすぎが悪くなる場合があります。

● 洗/乾ボタンを押すごとにランプの点灯位置が移動します。  37

● コースボタンを押すごとにランプの点灯位置が移動します。  37

- 洗いから脱水まで自動運転します。
- 洗濯運転中は、ドアを開けないでください。どうしてもドアを開けるときの、脱水を行ってから開けてください。

- 運転中に、一時停止をしたり、電源を切ってもドアロックされているので、すぐにドアを開けられません。

洗濯容量(約) ~4.0kg

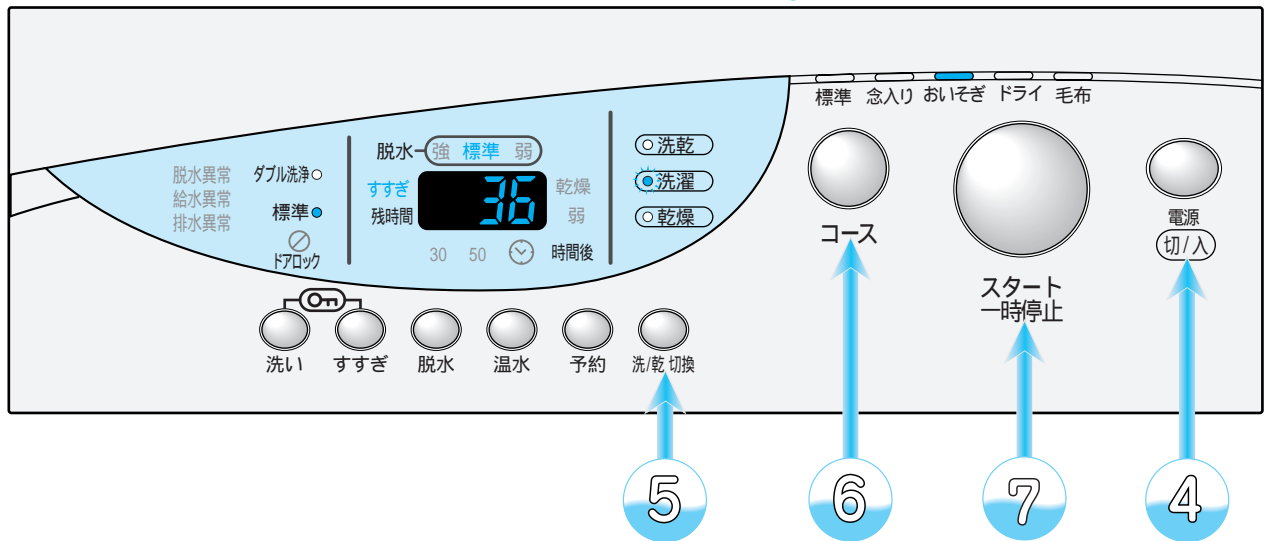

① ドア取っ手をつかんで、  
ドアを開け、洗濯物を入  
れてドアを閉める

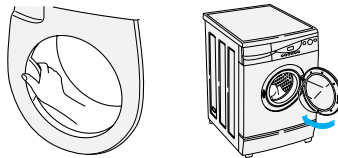

② 洗剤投入ケースを開け、  
洗剤、ソフト仕上剤を入  
れる

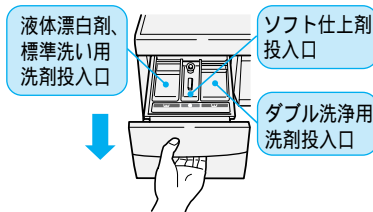

③ 洗剤投入ケースを閉める

④  電源ボタンを押す

⑤  洗/乾切換ボタンを押し、「洗濯」を選ぶ

⑥  コースボタンを押し、「おいそぎ」コースを選ぶ

⑦  スタート/一時停止ボタンを押す

⑧ 洗濯運転終了

- ブザーで運転終了をお知らせします。残時間表示部に「End」が表示され、数秒後に自動的に切れます。ドアを開け、洗濯物を取り出してください。

- 洗剤・ソフト仕上剤の量は

 12

- 洗剤を入れ過ぎると、運転時間が長くなったり、汚れ落ちやすすぎが悪くなる場合があります。



- 洗/乾ボタンを押すごとにランプの点灯位置が移動します。  37

- コースボタンを押すごとにランプの点灯位置が移動します。  37

- 洗いから脱水まで自動運転します。
- 洗濯運転中は、ドアを開けないでください。どうしてもドアを開けるときの、脱水を行ってから開けてください。

- 運転中に、一時停止をしたり、電源を切ってもドアロックされているので、すぐにドアを開けられません。

## お洗濯を始める前の準備

「ドライ」コースは、多めの水量でドラムの回転を抑え、 表示のデリケートな衣類や、 表示のドライマーク衣類をやさしく洗い上げるコースです。

- 素材によっては洗えないものもあります。
- 衣類に力をかけない洗いかたをしますので、脂汚れや泥汚れ、シミなどは前処理をしてください。

## 洗えるもの、洗えないものの確認

### 洗えるもの

衣類の取扱い絵表示

 表示があるもの

 表示があるもの

- セーター、カーディガン(ウール、アンゴラ、カシミアなど)
- スラックス、スカート
- ブラウス、シャツ、ワンピース(絹、麻など)
- 学生服、セラー服

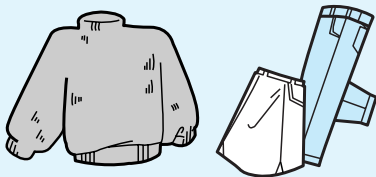

 表示があっても、洗えないものがあります。右の「洗えないもの」を参照してください。

### ご注意

- 上記以外の衣類については、洗剤の説明書に従ってください。

### 洗えないもの

- 皮革製品、皮革装飾品
- 装飾物(羽、毛皮など)のついた衣料
- レーヨン、キュプラおよびその混紡品
- 色落ちしやすいもの
- 和服、和装小物
- ネクタイ、スーツ、コート
- コーティング加工、樹脂加工(接着剤を使用したもの)、エンボス加工(凹凸模様)をしたもの
- 絹、ウールなどで強くよじった糸(強撚糸)を使用したもの(特に織り柄)
- ベルベット、コール天などのパイル地
- 衣類の取扱い絵表示がないもの

## お洗濯物の準備

### 衣類の準備

- しみやひどい汚れがあるときは、前もって汚れを落としておきます。
- ボタンやししゅうがついている衣類は裏返にします。
- ボタンやファスナーは閉めてください。

### 色落ちの確認

- 色落ちしそうな衣類は、あらかじめ、色落ちの確認をしてください。白いタオルなどに洗剤液を含ませ、衣類の目立たない部分に強く押し当ててタオルに色移りしないか確認してください。色落ちがあった場合は、お洗濯しないでください。
- スカーフ、外国製の衣類は色落ちしやすいので十分に注意してください。

## 脂汚れ、シミなどを落ちやすくする

### えり、そでなどの脂汚れ

- そで口、えり、すそやポケット回りの汚れは、洗剤の原液をつけて、ブラシで一定方向にこすってください。



### シミ

- 裏にタオルを当て、洗剤の原液をつけてブラシなどで軽くたたいて落します。



### シミの抜きかたワンポイント

- 1 万一、衣類にシミがついた場合は、「3倍程度の洗濯液でつけ置き洗い」をしてください。  
上記対応でシミが抜けないときは、下記のように市販の漂白剤をご使用ください。
- 2 漂白剤は、酸化型と還元型とに分けられ、さらに酸化型は塩素系と酸素系に分けられます。各々、下記のような特徴があり、使えるものと使えないものがありますので、ご使用前に漂白剤の容器に表示してある注意書きをよくご覧になり、正しくご使用ください。

#### 酸化型



- (1)塩素系：漂白力、殺菌力はもっとも強いのですが、色物や毛・絹には使えません。
- (2)酸素系：色・柄物に使えますが、粉末の場合のみ毛・絹には使えません。

#### 還元型

水中の鉄分で黄ばんだり、さびがついたりしたときや、塩素系漂白剤のためにワイシャツの襟の芯地が黄変したときに使います。色・柄物には使えません。

## 使用する洗剤について

### 使用する洗剤について

- 衣類の取扱い表示が  表示のものは、ドライマーク衣類専用の洗剤(液体)を使用してください。  
 表示のあるものは、中性洗剤(液体)も使用できます。
- 使用量は洗剤の説明書に従ってください。
- 液体洗剤以外は使わないでください。

### 漂白剤は使わないでください

- 漂白剤は強アルカリ性なので生地を傷めます。

洗濯後、縮みが大きくなった場合のことを考えて、元の形に修正するために型紙を取っておくと便利です。

洗濯容量(約) ~2.2kg

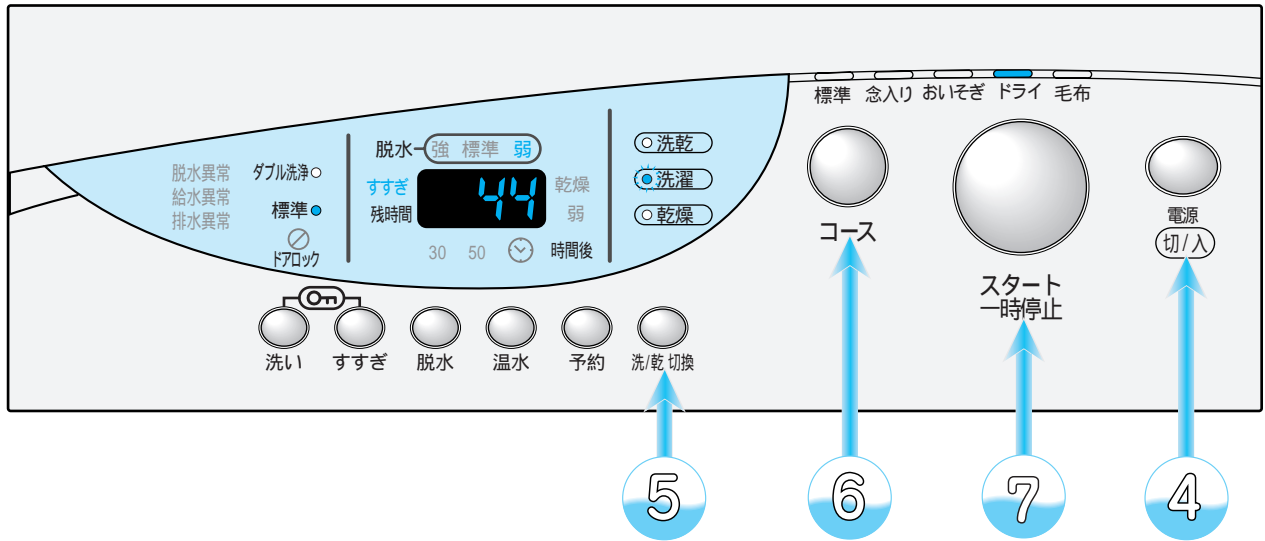

① ドア取っ手をつかんで、  
ドアを開け、洗濯物を入  
れてドアを閉める

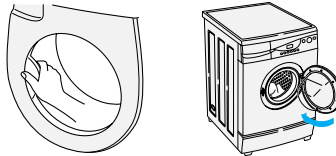

② 洗剤投入ケースを開け、  
洗剤、ソフト仕上剤を入  
れる

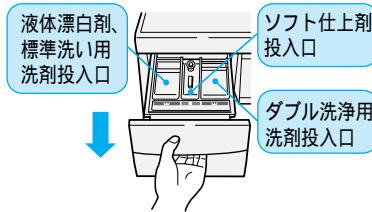

③ 洗剤投入ケースを閉める

④  電源ボタンを押す

⑤  洗/乾 切換 ボタンを押し、「洗濯」を選ぶ

⑥  コース ボタンを押し、「ドライ」コース  
を選ぶ

⑦  スタート/一時停止 ボタンを押す

⑧ 洗濯運転終了

- ブザーで運転終了をお知らせします。残時間表示部に「End」が表示され、数秒後に自動的に切れます。ドアを開け、洗濯物を取り出してください。

● 洗剤・ソフト仕上剤の量は

 12

- 洗剤を入れ過ぎると、運転時間が長くなったり、汚れ落ちやすすぎが悪くなる場合があります。

● 洗/乾ボタンを押すごとにランプの点灯位置が移動します。  37

● コースボタンを押すごとにランプの点灯位置が移動します。  37

- 洗いから脱水まで自動運転します。
- 洗濯運転中は、ドアを開けないでください。どうしてもドアを開けるときは、脱水を行ってから開けてください。

- 運転中に、一時停止をしたり、電源を切ってもドアロックされているので、すぐにドアを開けられません。



## お洗濯が終わったら

### 干しかた

- ウール、アンゴラ、カシミアなどのセーターは、形を整えて日陰で平干しにします。
- 風呂のふたなどを使って平干しにすると形くずれが防げます。

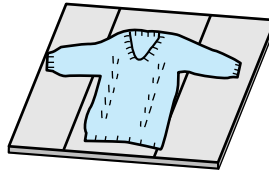

- ブラウスやワンピースは形を整えて日陰でハンガーに干します。

### 仕上げ(縮み、形くずれの直しかた)

- スチームアイロンを軽く浮かせてスチームをかけ、形を整えます。

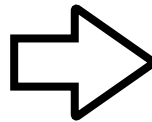
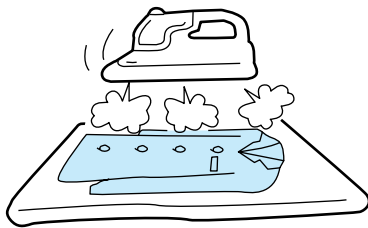

- スチームをたっぷりあてたあと、型紙に合わせて元の形までのばし、形を整えます。

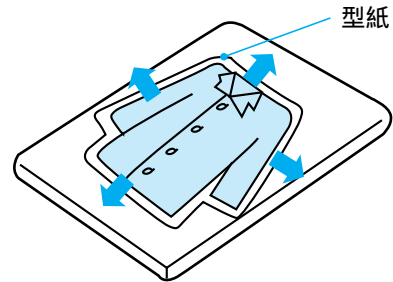

## お洗濯を始める前の準備

### 洗濯のできる毛布



表示のある毛布・綿毛布

素材・・・●アクリルなどの合成繊維 100%  
●綿 100%

サイズ・・・●シングル(2.2kg 以下)  
140cm × 200cm 以下

- ロングパイル(毛足 10mm 以上)のものは、毛倒れするおそれがあるので、洗濯しないでください。
- 電気毛布は洗濯できません。

### 毛布を入れる

長手方向を 2 つ折りにし、びょうぶ折り状態にして入れます。

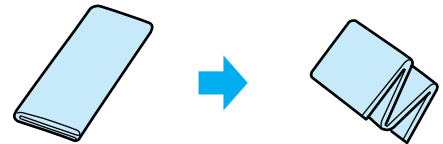

- 毛布はねじったり、丸めたままドラム内に入れないでください。  
毛布ネットは絶対に使用しないでください。バランスが悪くなり、  
異常に振動が大きくなります。

洗濯容量(約) ~2.2kg

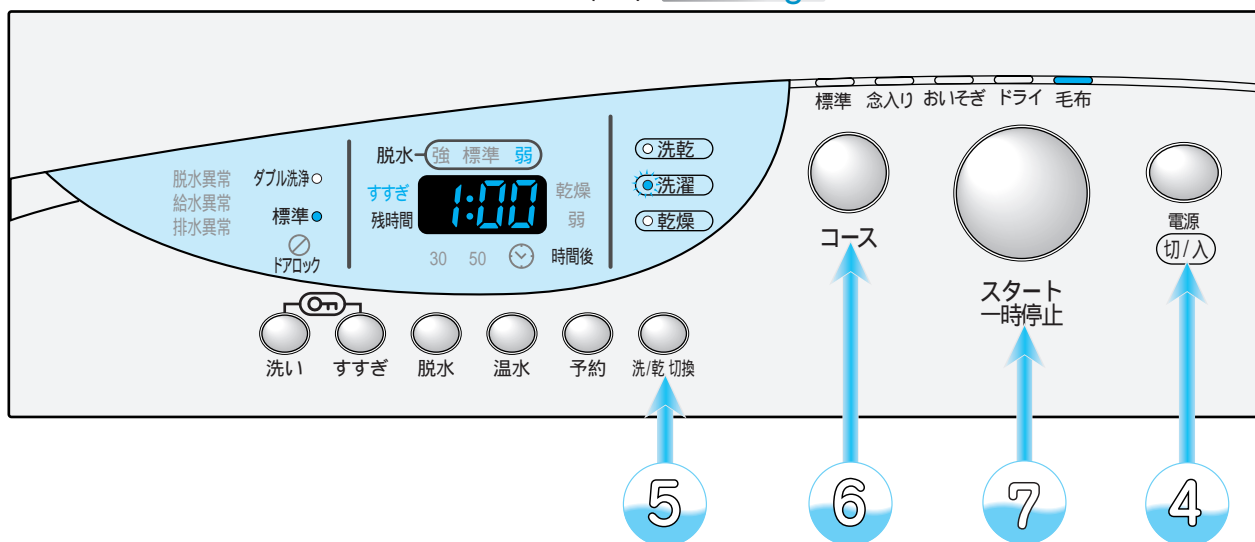

① ドア取っ手をつかんで、  
ドアを開け、洗濯物を入  
れてドアを閉める

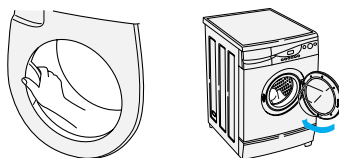

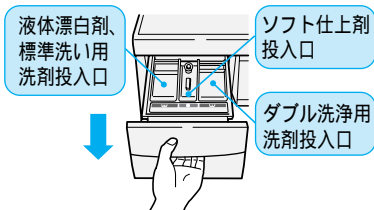

② 洗剤投入ケースを開け、  
洗剤、ソフト仕上剤を入  
れる



③ 洗剤投入ケースを閉める

④  電源ボタンを押す

⑤  洗/乾 切換 ボタンを押し、「洗濯」を選ぶ

⑥  コース ボタンを押し、「毛布」コースを選ぶ

⑦  スタート 一時停止 ボタンを押す

⑧ 洗濯運転終了

- ブザーで運転終了をお知らせします。残時間表示部に「End」が表示され、数秒後に自動的に切れます。ドアを開け、洗濯物を取り出してください。

- 洗剤・ソフト仕上剤の量は

 12

- 洗剤を入れ過ぎると、運転時間が長くなったり、汚れ落ちやすすぎが悪くなる場合があります。

- 洗/乾ボタンを押すごとにランプの点灯位置が移動します。  37

- コースボタンを押すごとにランプの点灯位置が移動します。  37

- 洗いから脱水まで自動運転します。
- 洗濯運転中は、ドアを開けないでください。どうしてもドアを開けるときは、脱水を行ってから開けてください。

- 運転中に、一時停止をしたり、電源を切ってもドアロックされているので、すぐにドアを開けられません。

# おこのみで洗濯する

洗濯容量 「標準」「念入り」は(約) ~7.0kg  
 「おいそぎ」は (約) ~4.0kg  
 「毛布」「ドライ」は(約) ~2.2kg

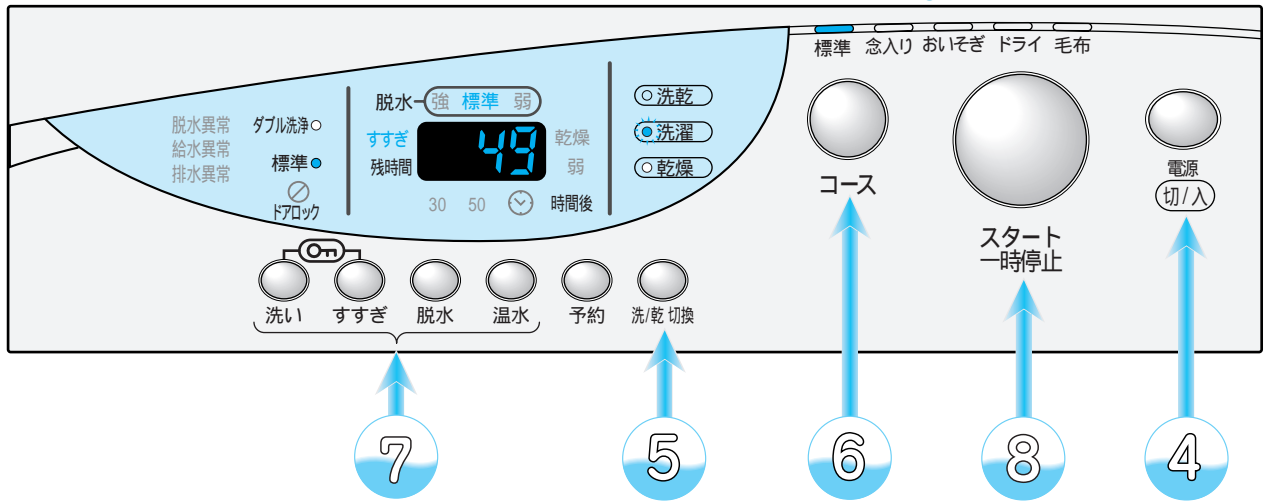

① ドア取っ手をつかんで、  
 ドアを開け、洗濯物  
 入れてドアを閉める

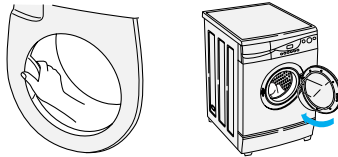

② 洗剤投入ケースを開け、  
 洗剤、ソフト仕上剤を  
 入れる

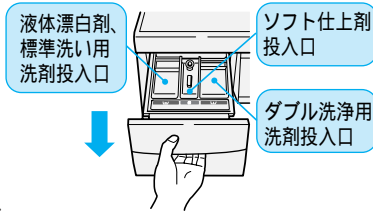

③ 洗剤投入ケースを閉める

④ 電源ボタンを押す

⑤ 洗/乾 切換 ボタンを押し、「洗濯」を選ぶ

⑥ コース ボタンを押し、お好みの「コース」  
 を選ぶ

⑦ 洗い すすぎ 脱水 温水 を押し、「おこのみ」の内容に  
 設定する

⑧ スタート/一時停止 ボタンを押す

⑨ 洗濯運転終了

- ブザーで運転終了をお知らせします。残時間表示部に「End」が表示され、数秒後に自動的に切れます。ドアを開け、洗濯物を取り出してください。

- 洗剤・ソフト仕上剤の量は 12
- 洗剤を入れ過ぎると、運転時間が長くなったり、汚れ落ちやすすぎが悪くなる場合があります。

- 洗/乾ボタンを押すごとにランプの点灯位置が移動します。 37

- 「標準」「念入り」「おいそぎ」「ドライ」「毛布」の5コースを選ぶことができます。 37

- 各ボタンを押すごとにランプの点灯位置が移動します。 37

- 洗いから脱水まで自動運転します。
- 洗濯運転中は、ドアを開けないでください。どうしてもドアを開けるときは、脱水を行ってから開けてください。

- 運転中に、一時停止をしたり、電源を切ってもドアロックされているので、すぐにドアを開けられません。

## 各ボタンの使いかた

- 各ボタンを押すごとに設定が変わります。

「ダブル洗浄」は「標準」と「念入り」コースのみ設定できます。

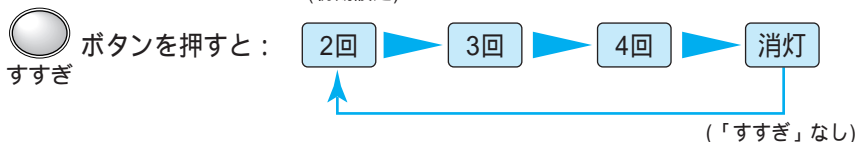
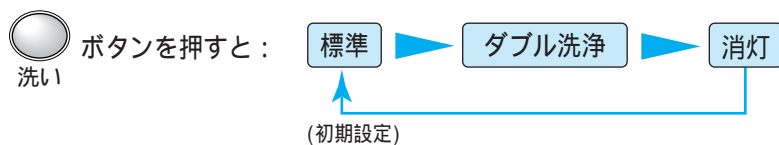

「念入り」と「毛布」コースのみ初期設定が3回で、それ以外のコースでは初期設定が2回となります。

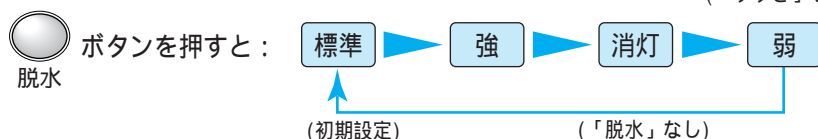

「ドライ」と「毛布」コースは「弱」のみの設定となります。



「標準」コースは「消灯(冷水)」, 「念入り」コースは「30」の初期設定になります。

「おいそぎ」「ドライ」「毛布」コースは「消灯(冷水)」と「30」のみの設定となります。

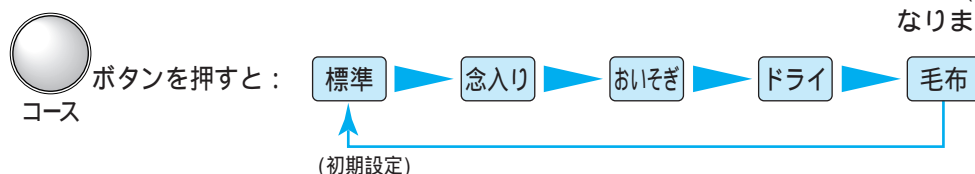

## おこのみで洗濯する

こんなときに	運転内容	各ボタンで内容を設定する
●おこのみの内容でお洗濯するとき	洗い すすぎ 脱水	洗い すすぎ 脱水 温水 を押す
●別に洗った洗濯物をすすいで脱水したいとき	すすぎ 脱水	すすぎ 脱水 を押す
●別に洗った洗濯物を脱水するとき	脱水のみ	脱水 を押す

## ダブル洗浄について

特にひどい汚れの洗濯物を洗うとき、「標準」洗いを始める前に約15分位前洗いをする機能です。(ダブル洗浄は「標準」コースと「念入り」コースのときに設定できます)

### 汚れの程度と「洗い」方式の選びかた

汚れの程度	「洗い」方式
ひどい汚れ	ダブル洗浄
普通の汚れ	「標準」洗い

### 洗濯物の種類と温水洗いの水温の目安

木綿(白)	: 30 ~ 50
木綿(色物)	: 水 ~ 30
木綿(混紡)	: 水 ~ 30
化繊	: 水 ~ 30
おしゃれ着、ランジェリーなど	: 水

### ダブル洗浄の洗剤投入量について

洗濯量	粉末合成洗剤(低発泡性)	
	ダブル洗浄用	標準洗い用
2kg以下	6g	16g
4kg以下	10g	24g
7kg以下	18g	36g

- ダブル洗浄用の洗剤は洗濯をスタートする前に右の図に従って入れてください。

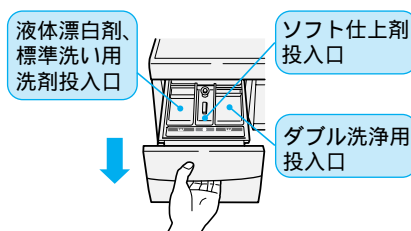

# 乾燥

## コース

**乾燥機** として使えます。

- この洗濯乾燥機には2種類の乾燥コースと「弱」、「30分」、「60分」、「90分」の時間設定などの乾燥コースがあります。次ページを目安にして乾燥したいコースを選んでください。
- 乾燥前に「脱水」が設定されています。ただし「脱水」なしも設定できます。

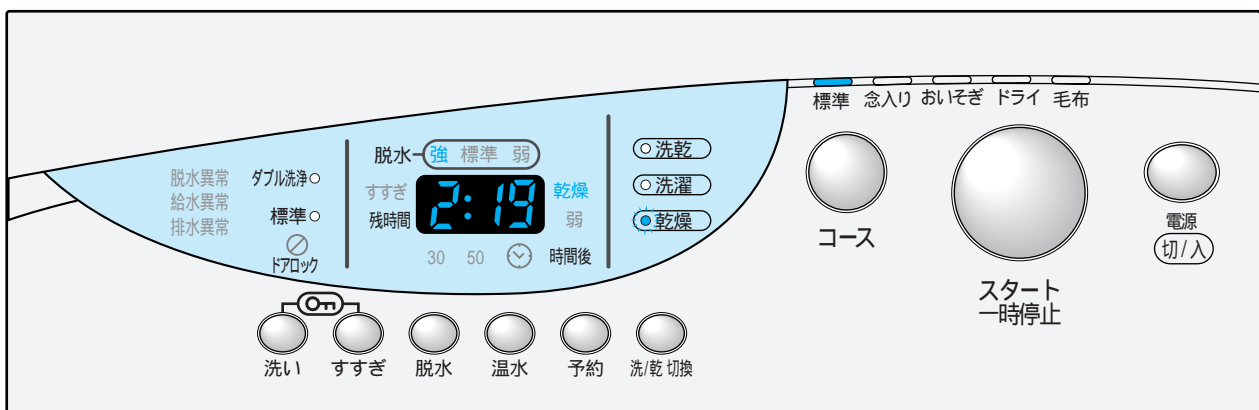

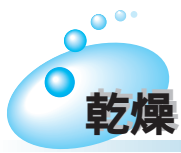

# 乾燥コースの選びかた

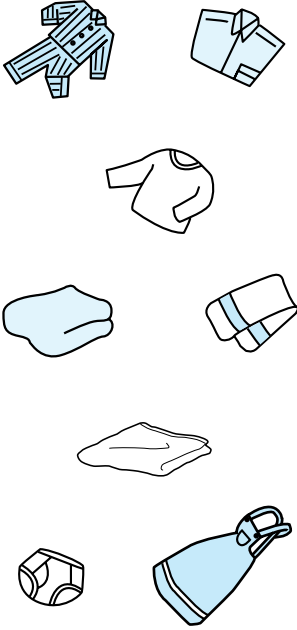
衣類の種類	おすすめの乾燥コース	乾燥容量
<p>一般の衣類</p> 	<p><b>標準</b> 40</p> <p>普通に乾燥するとき</p> <p><b>念入り</b> 42</p> <p>厚手の衣類をしっかりと乾燥するとき</p> <p><b>時間設定などの場合</b> 43</p> <p>弱乾燥、一定時間乾燥したいときに (弱、30分、60分、90分)</p>	<p>4kg</p>

- 皮製品、絹やのり付けした衣類、熱に弱いプラスチックなどは乾燥しないでください。
- 乾燥運転時も水栓は必ず開けてください。

# 乾燥「標準」コース

乾燥

## ● 乾燥を始める前の準備

乾燥できるもの、できないものの確認

### 乾燥できるもの

- ウール、アンゴラ、カシミアなどのセーター、カーディガン
  - ウール、ウール混紡のスカートやスラックス
  - 麻、ポリエステルなどのブラウス、シャツ、スカート
- ドライマーク付衣類でも上記のものは乾燥できます。

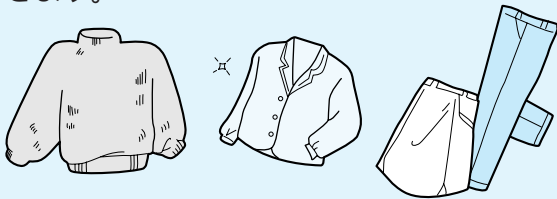

- 乾燥できる衣類の量は1枚です。
- 約400g以上の大物は乾燥しないでください。

**ご注意**

- 取扱絵表示および素材表示のないものは、クリーニングに出すことをお勧めします。

### 乾燥できないもの

- 皮革製品、皮革装飾品
- 装飾品(羽、毛皮など)のついた衣料
- レーヨン、キュプラおよびその混紡品
- 和服、和装小物
- ネクタイ、スーツ、コート
- コーティング加工、樹脂加工(接着剤を使用したもの)、エンボス加工(凹凸模様)をしたもの
- 絹の衣類
- ウールなどで強くよじった糸(強撚糸)を使用したもの(特に織り柄)
- ベルベット、コール天などのパイル地
- のり付けした衣類

## ● 乾燥が終わったら (上手に仕上げるためのちょっとアドバイス)

### 乾きが足りないとき

- そでの部分を最初と反対側にたたんでもう一度乾かしてください。

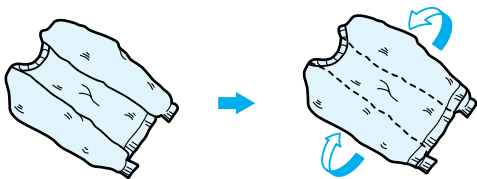

- スカートやスラックスなども反対側にたたんでもう一度乾かしてください。

### ちょっと乾きが足りないとき

セーターの襟元など、ちょっとだけ乾きが足りないときは、広げて陰干しにする方法もあります。



### 仕上げ

縮みや形くずれしてしまったときの直しかた



33

## 乾燥運転中にどうしてもドアを開けたいとき

乾燥運転中に衣類を取り出そうとしたり、途中で乾燥をやめたいときに操作します。

(ドア周辺や金属部が高温になっている場合がありますので、取り出しはやけどに十分気をつけてください)

一時停止ボタンを押したとき

乾燥運転が止まり、しばらくするとドアロックが解除されます。再スタートするときは、再度一時停止ボタンを押してください。

電源を切ったとき

乾燥運転が止まり、しばらくするとドアロックが解除されます。

- お願い** ● 衣類はシワをのばして、1枚ずつからまないように、バランスよくドラム内に入れてください。



乾燥容量(約) ~4.0kg

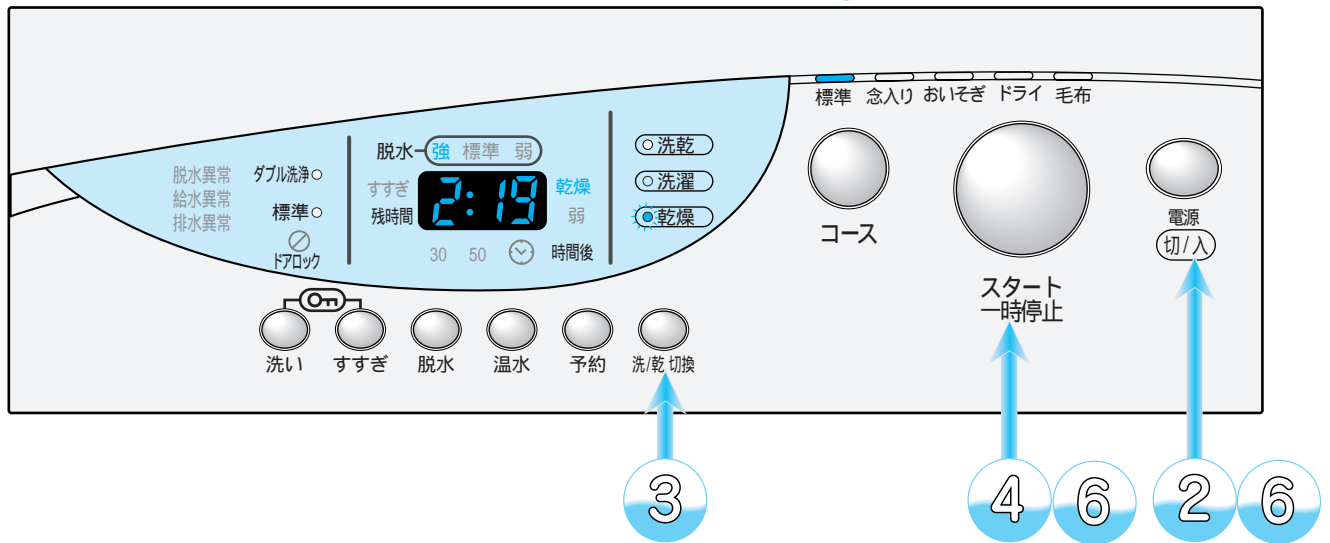

1 ドア取っ手をつかんで、  
ドアを開け、洗濯物を  
入れてドアを閉める

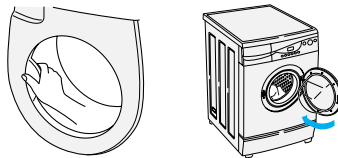

2 電源ボタンを押す



3 洗/乾切換ボタンを押し、「乾燥」を選ぶ



4 スタート/一時停止ボタンを押す



5 乾燥運転終了

- ブザーで運転終了をお知らせします。残時間表示部に「End」が表示され、自動的にふんわりガード運転に入り、「5d」が表示されます。

6 このときドアを開けるには、スタート/一時停止ボタンまたは電源ボタンを押し、ドアロックランプが消えたのを確認してからドアを開け、洗濯物を取り出してください。

- 洗/乾ボタンを押すごとにランプの点灯位置が移動します。
- 乾燥運転します。
- 乾燥中はドアを開けないでください。

- 乾燥運転中に、一時停止をしたり、電源を切ってもドアロックされているので、すぐにドアを開けられません。
- 「5d」ふんわりガード運転は、乾燥運転終了後、衣類のふんわり感を保つため、約5分休止、25秒運転を4時間程度繰り返し運転します。

乾燥終了後、乾燥ムラが発生した場合は、湿り気の残った衣類を「時間設定」コースで再度乾燥してください。(👉43)

衣類はシワをのばして、1枚ずつからまないように、バランスよくドラム内に入れてください。



# 「念入り」コース

乾燥容量(約) ~4.0kg

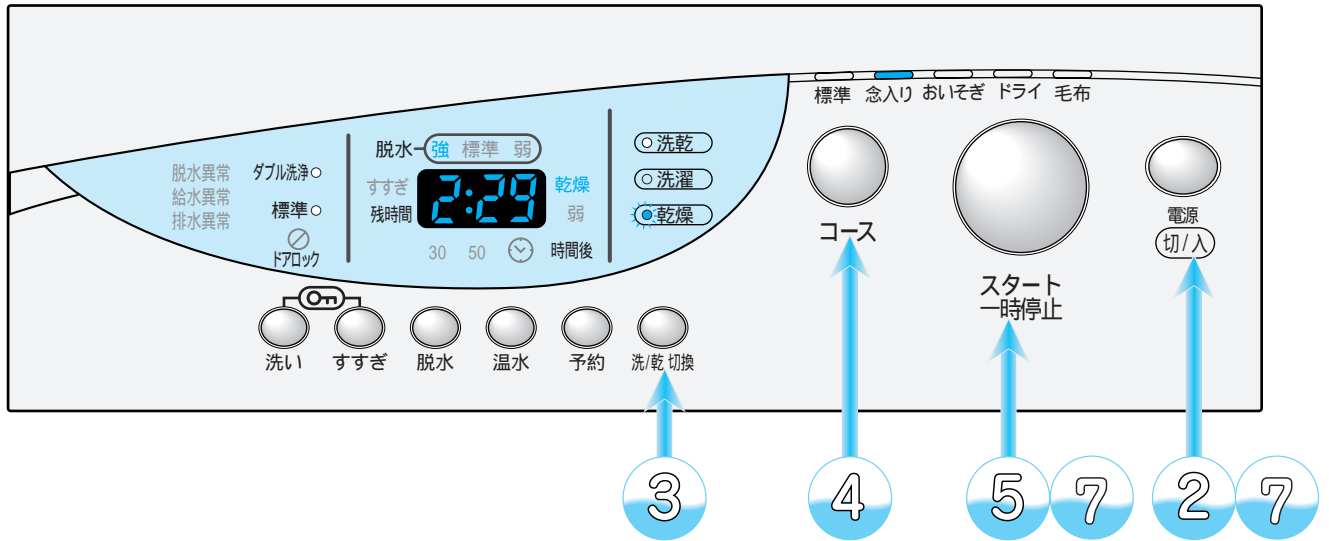

1 ドア取っ手をつかんで、  
ドアを開け、洗濯物を入  
れてドアを閉める

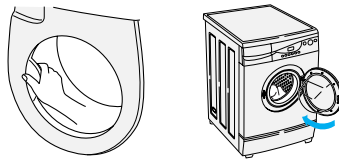

2 電源ボタンを押す



3 洗/乾切換ボタンを押し、「乾燥」を選ぶ



4 コースボタンを押し、「念入り」コース  
を選ぶ



5 スタート/一時停止ボタンを押す



6 乾燥運転終了

- ブザーで運転終了をお知らせします。残時間表示部に「End」が表示され、自動的にふんわりガード運転に入り、「5d」が表示されます。

7 このときドアを開けるには、スタート/一時停止ボタンまたは電源ボタンを押し、ドアロックランプが消えたのを確認してからドアを開け、洗濯物を取り出してください。

- 洗/乾ボタンを押すごとにランプの点灯位置が移動します。
- コースボタンを押すごとにランプの点灯位置が移動します。
- 乾燥運転します。
- 乾燥中はドアを開けないでください。
- 乾燥運転中に、一時停止をしたり、電源を切ってもドアロックされているので、すぐにドアを開けられません。
- 「5d」ふんわりガード運転は、乾燥運転終了後、衣類のふんわり感を保つため、約5分休止、25秒運転を4時間程度繰り返し運転します。

乾燥終了後、乾燥ムラが発生した場合は、湿り気の残った衣類を「時間設定」コースで再度乾燥してください。(👉43)

衣類はシワをのばして、1枚ずつからまないように、バランスよくドラム内に入れてください。



# 時間設定などの場合(弱、30分乾燥、60分乾燥、90分乾燥)

衣類をあたためたり、生乾き状態の衣類を一定時間乾燥させることができます。

コースボタンを押すごとに、「2:19」(コースの「標準」ランプ点灯) 「2:29」(コースの「念入り」ランプ点灯) 「1:59」(乾燥の「弱」点灯) 「30」 「1:00」 「1:30」の順に変わります。

乾燥容量(約) ~4.0kg

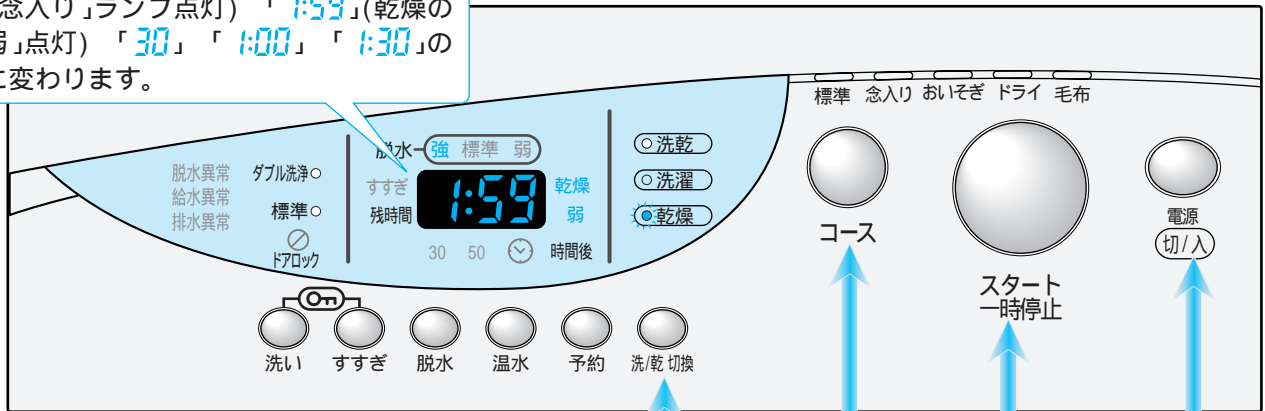

- 1 ドア取っ手をつかんで、ドアを開け、洗濯物を入れてドアを閉める
- 2 電源ボタンを押す
- 3 洗/乾切換ボタンを押し、「乾燥」を選ぶ
- 4 コースボタンを押し、「乾燥」の「弱」、「30」、「1:00」、「1:30」を選ぶ
- 5 スタート/一時停止ボタンを押す
- 6 乾燥運転終了
  - ブザーで運転終了をお知らせします。残時間表示部に「End」が表示され、自動的にふんわりガード運転に入り、「5d」が表示されます。
- 7 このときドアを開けるには、スタート/一時停止ボタンまたは電源ボタンを押し、ドアロックランプが消えたのを確認してからドアを開け、洗濯物を取り出してください。

- 洗/乾ボタンを押すごとにランプの点灯位置が移動します。
- コースボタンを押すごとに「標準」「念入り」「乾燥/弱」「乾燥/30分」「乾燥/60分」「乾燥/90分」の順にコースが切り替わります。
- 乾燥運転します。
- 乾燥中はドアを開けないでください。
- 乾燥運転中に、一時停止をしたり、電源を切ってもドアロックされているので、すぐにドアを開けられません。
- 「5d」ふんわりガード運転は、乾燥運転終了後、衣類のふんわり感を保つため、約5分休止、25秒運転を4時間程度繰り返し運転します。

乾燥コース

乾燥終了後、乾燥ムラが発生した場合は、湿り気の残った衣類を再度乾燥してください。衣類はシワをのばして、1枚ずつからまないように、バランスよくドラム内に入れてください。

乾燥内容	表示	設定内容
弱乾燥	(「弱」点灯)	デリケートな化繊の薄物などの乾燥
30分乾燥	30	30分間乾燥運転します。 (温風運転で衣類をほぐし、干しやすくします)
60分乾燥	1:00	60分間乾燥運転します。
90分乾燥	1:30	90分間乾燥運転します。

- 乾燥後、洗濯物を取り出すとき、洗濯乾燥機の内部とドアが熱いのでご注意ください。  
(やけどをする恐れがあります。)
- 衣類の種類によっては、少し湿り気が残った状態で終了することがあります。  
この場合は、吊り干して仕上げてください。または、乾燥コースの「時間設定」で追加運転してください。

乾燥具合を検知しながら乾燥運転を行い、送風で衣類をさまして仕上げます。

- 一度に乾燥できる量は、4kg以下です。
- 乾燥運転前に必ず水栓を開けてください。  
(水を使って冷却除湿しているため、水栓が閉まっていると乾燥できません。)
- せいや生地に合わせて、運転内容をお選びください。

乾燥前に「脱水」が設定されていますが、「脱水」をしないときは、 脱水ボタンを押してください。

## 乾燥のときしわを少なくするには

### 洗濯物は少なめで乾燥させる

標準乾燥容量(4kg)  
の半分くらいにすると、  
しわが少なくなります。

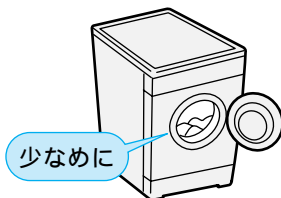

### 1枚ずつよく広げてから入れる



### 乾燥が終わったら早めに取り出す

運転終了後、ドアロックが解除されたら、  
できるだけ早目に取り出します。

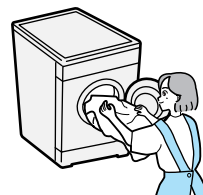

## 乾きむらを少なくするには

### 生地によって分けて乾燥する

化繊と木綿、  
薄物と厚物など  
は、分けて乾燥  
させます。



- 乾きむらが少なくなり、再乾燥によるむだが省けます。
- 混合して乾燥する場合は、少なめにして乾燥してください。

### 洗濯物が極端に少ないとき (約500g以下)

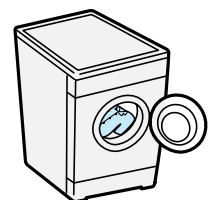

- 洗濯物が極端に少ないときは乾きが足りないことがあります。  
乾いたタオルなどをいっしょに入れると乾きむらが少なくなります。

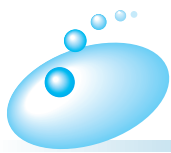

# 各コースの行程について

## 洗濯行程の目安時間について

- 水道水圧、洗濯物の量、排水条件により変わります。
- 高めの温水設定での使用時は長くなります。

## 乾燥の目安時間について

- 乾燥時間は洗濯物の種類や量、気温、水温などで変わります。
- 乾燥時間は気温が下がると長くなります。
- 大物などは、丸まったりして乾燥時間が長くなることがあります。

コースの種類		温水	洗濯	すすぎ	脱水	乾燥	目安時間
洗乾	標準 (0 ~ 4kg)	水 ~ 50	22 ~ 83分	16 ~ 38分	18 ~ 19分	112分	168 ~ 252分
	念入り (0 ~ 4kg)	水 ~ 50	33 ~ 93分	16 ~ 38分	18 ~ 19分	122分	189 ~ 272分
	おいそぎ (0 ~ 4kg)	水 ~ 30	9分	15分	18 ~ 19分	112分	154 ~ 155分
	毛布 (0 ~ 2.2kg)	水 ~ 30	24 ~ 38分	16 ~ 38分	18 ~ 19分	112分	170 ~ 207分
洗濯	標準 (0 ~ 7kg)	水 ~ 50	23 ~ 83分	16 ~ 38分	10 ~ 13分		49 ~ 134分
	念入り (0 ~ 7kg)	水 ~ 50	34 ~ 93分	16 ~ 38分	10 ~ 13分		60 ~ 144分
	おいそぎ (0 ~ 4kg)	水 ~ 30	9分	15分	10 ~ 13分		34 ~ 37分
	毛布 (0 ~ 2.2kg)	水 ~ 30	18 ~ 38分	16 ~ 38分	10分		44 ~ 86分
	ドライ (0 ~ 2.2kg)	水 ~ 30	20 ~ 38分	16 ~ 38分	8分		44 ~ 84分
乾燥 (0 ~ 4kg)	標準				18 ~ 19分	120分	138 ~ 139分
	念入り				18 ~ 19分	130分	148 ~ 149分
	弱				18 ~ 19分	100分	118 ~ 119分
	30分				18 ~ 19分	30分	48 ~ 49分
	60分				18 ~ 19分	60分	78 ~ 79分
	90分				18 ~ 19分	90分	108 ~ 109分

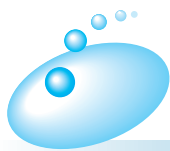

# 各コースの行程について(続き)

## コース別の設定について

- ( )内は各ボタンで切り替えできる内容です。( )がないものは切り替えできません。

### 洗乾コース

	温水	洗い	すすぎ	脱水	乾燥
標準	冷水 (30、50)	標準 (ダブル洗浄)	2回 (3~4回)	強 (標準)	乾燥
念入り	30 (冷水、50)	標準 (ダブル洗浄)	3回 (2~4回)	強 (標準)	乾燥
おいそぎ	冷水 (30)	標準	2回	強 (標準)	乾燥
毛布	冷水 (30)	標準	3回 (2~4回)	強 (標準)	乾燥

### 洗濯コース

	温水	洗い	すすぎ	脱水
標準	冷水 (30、50)	標準 (ダブル洗浄)	2回 (3~4回)	標準 (強、弱)
念入り	30 (冷水、50)	標準 (ダブル洗浄)	3回 (2~4回)	標準 (強、弱)
おいそぎ	冷水 (30)	標準	2回	標準 (強、弱)
ドライ	冷水 (30)	標準	2回 (3~4回)	弱
毛布	冷水 (30)	標準	3回 (2~4回)	弱

### 乾燥コース

	脱水	乾燥
標準	強 (標準)	乾燥
念入り	強 (標準)	乾燥
弱	強 (標準)	乾燥、弱
30	強 (標準)	乾燥、30
60	強 (標準)	乾燥、60
90	強 (標準)	乾燥、90

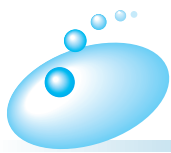

# チャイルドロックについて



万一のけがやお子様などの安全のために、洗いの運転開始後、乾燥中は自動的にドアがロックされます。

運転中はいつでもドアをロックするように設定できます。(いたずら防止モード)

1 ドアを閉め、 電源ボタンを押す。

2 「標準」コースを設定する。

3  スタート/一時停止ボタンを押す。

4   洗いボタン、すすぎボタンを同時に3秒以上押す。

- 設定を解除するときは、  洗いボタン、すすぎボタンを3秒以上押してください。

設定時



「0L」と残時間が交互に表示されます

解除時



残時間が表示されず

# 予約タイマーを使う

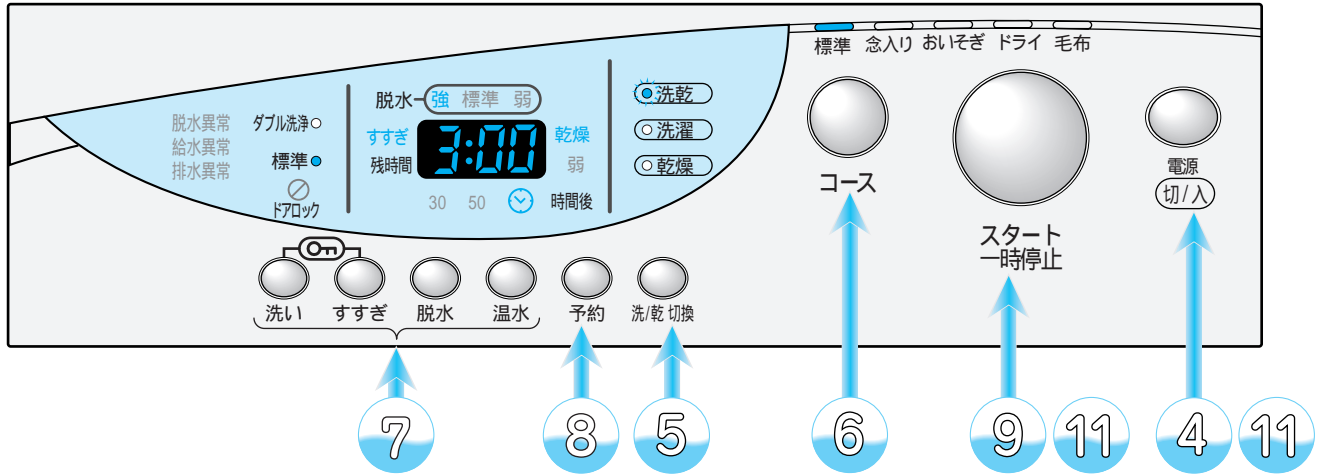

- 1 ドア取っ手をつかんで、ドアを開け、洗濯物を入れてドアを閉める
- 2 洗剤投入ケースを開け、洗剤、ソフト仕上剤を入れる
- 3 洗剤投入ケースを閉める
- 4 電源ボタンを押す
- 5 洗/乾切換ボタンを押し、おこのみのコースを選ぶ
- 6 コースボタンを押し、おこのみのコースを選ぶ
- 7 洗い、すすぎ、脱水、温水を押して、「おこのみ」の内容に設定する
- 8 予約ボタンを押し、仕上がり時間をセットする
- 9 スタート/一時停止ボタンを押す
- 10 運転終了
  - ブザーで運転終了をお知らせします。残時間表示部に「End」が表示され、自動的にふんわりガード運転に入り、「5d」が表示されます。(洗乾・乾燥コースのみ)
- 11 このときドアを開けるには、スタート/一時停止ボタンまたは電源ボタンを押し、ドアロックランプが消えたのを確認してからドアを開け、洗濯物を取り出してください。

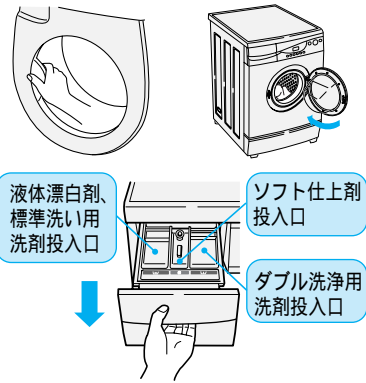

- 洗剤・ソフト仕上剤の量は 12
- 洗剤を入れ過ぎると、運転時間が長くなったり、汚れ落ちやすすぎが悪くなる場合があります。
- 洗/乾ボタンを押すごとにランプの点灯位置が移動します。
- コースボタンを押すごとにランプの点灯位置が移動します。
- 各ボタンを押すごとにランプの点灯位置が移動します。
- 今から何時間後に洗乾・洗濯・乾燥コースを終わらせるかをセットします。
- 予約ボタンを押すごとに、1時間ずつ切り替わります。
- 洗濯運転中は、ドアを開けないでください。どうしてもドアを開けるときは、脱水を行ってから開けてください。
- 運転中に、一時停止をしたり、電源を切ってもドアロックされているので、すぐにドアを開けられません。
- 「5d」ふんわりガード運転は、乾燥運転終了後、衣類のふんわり感を保つため、約5分休止、25秒運転を4時間程度繰り返し運転します。

乾燥終了後、乾燥ムラが発生した場合は、湿り気の残った衣類を「時間設定」コースで再度乾燥してください。( 43 )  
衣類はシワをのばして、1枚ずつからまないように、バランスよくドラム内に入れてください。



お洗濯の仕上がり時間を3～19時間後にセットします。  
出かけている間に洗いたいときや、夜間に洗って朝干したいときなどに便利です。

## 予約時間設定方法

例) 今から6時間後に洗濯を終わらせたい場合。



- 予約ボタンを押すと、時計表示ランプが点灯します。
- 残時間表示部に「3:00」が表示されます。

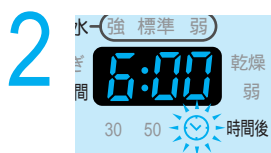
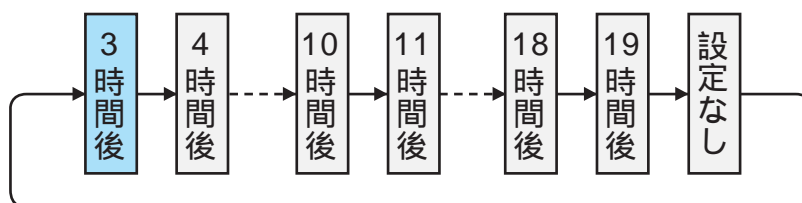

- 予約ボタンを押して今から洗濯を終わらせるまでの時間『6時間』に合わせてください。
- スタート/一時停止ボタンを押してください。  
(時計表示ランプが点灯 点滅になります)

予約の取り消し：電源スイッチを切る。

予約の変更：電源スイッチを切り、最初からやり直す。

### お願い

- 洗剤投入ケースの投入部がぬれていると洗剤が残る原因になります。必ず、ご使用前に乾いた布で拭いてください。
- 粉石けんは溶けにくく、固まる場合がありますので使わないでください。
- 柔軟剤濃縮タイプ(6.6mL/30L)は同量の水でうすめてください。

キャップ 原液 + 水

柔軟剤(ソフト仕上剤)は固まりやすいので、入れたまま長時間(12時間以上)放置しないでください。

### ご注意

- 予約運転のとき、色移りしやすい衣類は一緒にお洗濯しないでください。
- 電源プラグを抜いたり、停電したときは、予約運転は取り消されます。
- 衣類のシワ防止のため、洗濯が終わったらできるだけ早く干してください。

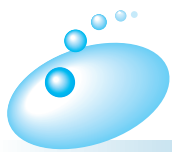

# 使用上のご注意

## 運転中は電源プラグを抜かない

- 故障の原因になりますので、必ず一時停止あるいは電源を「切」にしてから、プラグを抜いてください。

## 結露に注意

- 夏季など湿度が高いとき、冷水などの使用で洗濯乾燥機の外側が結露し、床面をぬらすことがあります。

## 洗剤は入れすぎない

- 多く入れても洗浄力はそれ程変わりません。
- 逆にすすぎが不十分になったり、泡による弊害や故障の恐れがあります。

## 洗濯物は入れすぎない

- 衣類のはみ出しの原因になります。
- 洗濯時間が長くなったり、乾きむらになることがあります。

## テレビやラジオを近づけない

- テレビに線が入ったり、ラジオ・テレビの雑音の原因になります。

## 脱水終了や乾燥終了時、ドアロックが解除されてもドラムが回っているとき

- ただちに使用を中止し、修理を依頼してください。

## ファスナーは必ず閉める

- 衣類やファスナーの傷みを防ぐためです。

## 鋭利な物でボタンを押さない

- 破損・故障の原因になります。

## 乾燥中の換気は十分に

衣類を効率よく乾燥させるために換気を十分にしてください。

- 換気が不十分な場合は、窓や壁などが結露する場合があります。

## 漂白剤などを使用したとき

洗濯時、漂白剤や次亜塩素酸ナトリウムなどの薬剤をご使用になったときは、十分(においが残らない程度)にすすいでから乾燥してください。

- 洗濯物に漂白剤などが残っているまま乾燥すると、本体の寿命を縮めます。

## 操作パネル付近に磁石、磁気カード(キャッシュカードなど)を近づけない

- 誤動作やカードが使えなくなることがあります。

## ドラム内のさびにご注意を

ステンレス槽は、さびにくい性質を持っていますが、次のような場合には、さびが発生することがあります。

- ① ヘアピンやピンなどの、さびやすい鉄製品がドラム内に残り、接触したまま放置したとき。
- ② 赤さびや鉄粉などの混じった水がドラム内に入って、赤さびがドラムに付着したとき。

さびに気がついたら、市販のクリームクレンザーをスポンジか布につけて、さびを取り除いてください。

(詳しくはクリームクレンザーの表示をご覧ください)

- 金属たわしなどはドラムを傷つけ、ドラムがさびやすくなりますので使用しないでください。

さびの発生を防ぐために、次のことをお守りください。

- 長期間、ドラムに水や塩素系の漂白剤を入れたままにしないでください。



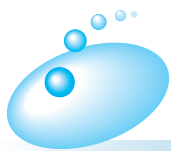

# お手入れのしかた

## 洗剤投入ケースのお手入れ

(落下すると破損しますので、取扱いにご注意ください)

洗剤投入ケースを外してお手入れしてください。

- 洗剤や仕上げ剤が残っている場合、ふき取るか水で洗い流してください。
- 汚れがひどいときは、約50℃のお湯に約5分間浸し、歯ブラシなどで掃除してください。
- 洗濯乾燥機に取り付ける前に、ケースの水気をふき取ってください。
- 凍結により動作しないときは洗剤投入ケースにお湯(40℃)を入れてください。

洗剤投入ケースの外しかた・取り付けかた

- 1 洗剤投入ケースを手前に引き出し、軽く上に持ち上げ、抜き出す。

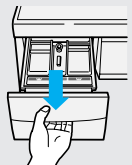

- 2 洗剤投入ケースを水できれいに洗う。

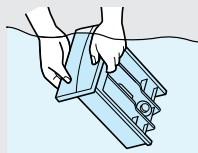

- 3 洗剤投入ケースを元どおり取り付ける。

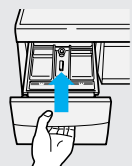

## 給水口のお手入れ

ごみがたまると水の出が悪くなります。

- 1 お手入れをする前に必ず水栓を閉じて、電源プラグと給水ホースを抜く
- 2 給水口のフィルターを手や工具で取り外す  
(外しかたは  58)
- 3 歯ブラシなどで汚れを落とし、再度取り付ける

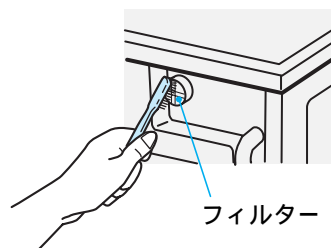

### ご注意

- 外したフィルターは必ず元に戻してください。戻さないと給水弁の故障の原因になります。

## 本体のお手入れ

本体やパネル部の汚れは、柔らかい布でふき取ってください。



### ⚠ 警告



お手入れするときなどは、本体各部に直接水をかけない。

- ショート・感電の原因となります。

### ご注意

- ベンジン、シンナー、クレンザー、アルカリ性洗剤、弱アルカリ性洗剤、ワックスなどでふいたり、たわしでこすらないでください。
- 化学ぞうきんをご使用の際は、注意書きに従ってください。

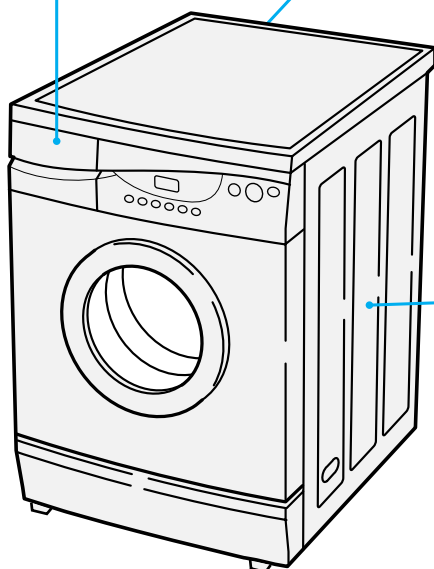

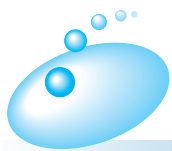

# お手入れのしかた(続き)

## 洗濯物投入口部のお手入れ

投入部のパッキンにたまった水や汚れはときどき布でふき取ってください。

- ぬめりやかびが予防できます。

### ご注意

- ぬめりがあるときは少量の液体酸素系漂白剤をしみこませた布でふいてください。また、パッキンのひだの間にはさまった糸くずやコインなどを取り除いてください。

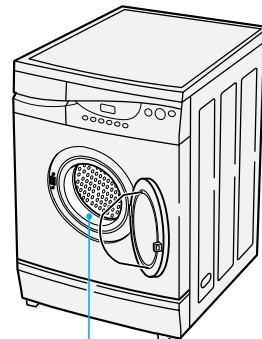

水、汚れがたまる場所

## 冬季に凍り付かないようにするには

水道の水栓を閉め、給水ホースを外してからホース内の水を完全に抜き取る。

(給水ホースの外しかたは  58)



## 凍り付いた場合は

- 1** 水道の水栓に40 ぐらいのお湯を注ぎ給水ホースを外す。  
(外しかたは  58)

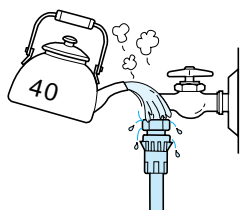

- 2** 取り外した給水ホースを40 ぐらいのお湯につけて解かす。

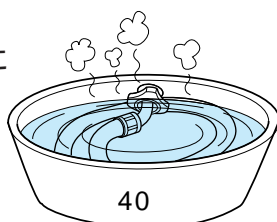

- 3** お湯を洗剤投入ケースに注ぎ入れ、10分間そのままに放置して内部排水ホースの氷を解かす。



- 4** 給水ホースを水道の蛇口につないでから水道の水栓を開けて洗濯乾燥機を動作させ、排水できるか確認する。

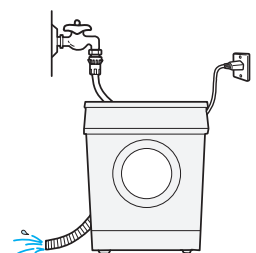

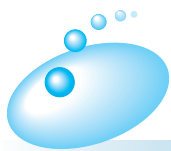

# 据え付け

洗濯乾燥機の据え付けは、必ずお買い上げの販売店、または専門工事店にご依頼ください。  
詳しくは「据付説明書」をお読みください。

## ⚠ 警告



アース接続

アース線は必ず取り付ける。

- アース線を取り付けないと漏電のとき感電することがあります。アースの取り付けは、必ず電気工事店または販売店にご相談ください。

## ⚠ 注意



水漏れ

洗濯前は必ず水栓を開いて、水漏れがないか確認する。

- ねじがゆるんだりしていると、水漏れして思わぬ被害を招くことがあります。

## 製品の持ち運びについて

この製品は約70kgの重さがあります。持ち運ぶときは、必ず2人以上で運んでください。

- 無理な体勢での持ち運びは、けがの恐れがありますので十分に注意してください。
- 天板は支えるようにしてお持ちください。

洗剤投入ケースは破損の恐れがありますので持たないでください。

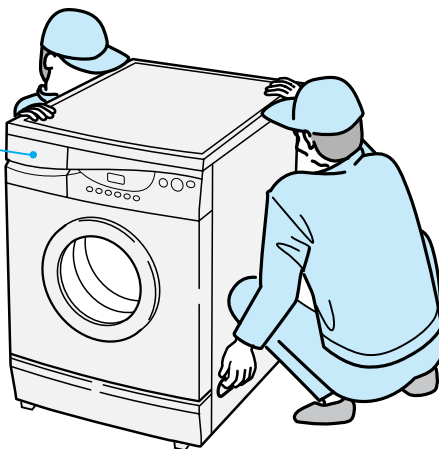

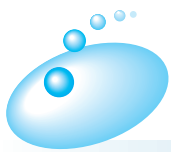

# 据え付け(続き)

洗濯乾燥機の後面には輸送時の損傷を防ぐために、輸送用金具が付いています。  
洗濯乾燥機を動作させる前に輸送用金具を必ず取り外してください。取り外さないで動作させると激しい振動や騒音が発生し、故障の原因となります。

## 輸送用金具の取り外しかた

- 1** 洗濯乾燥機の後面にある輸送用金具(3個)のボルトを確認する。

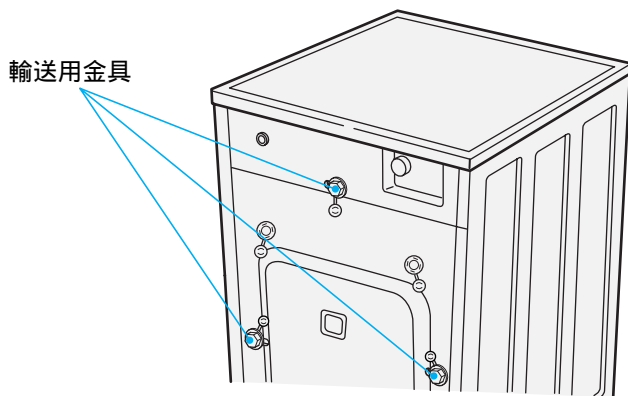

- 3** 輸送用金具(3個)を取り外す。

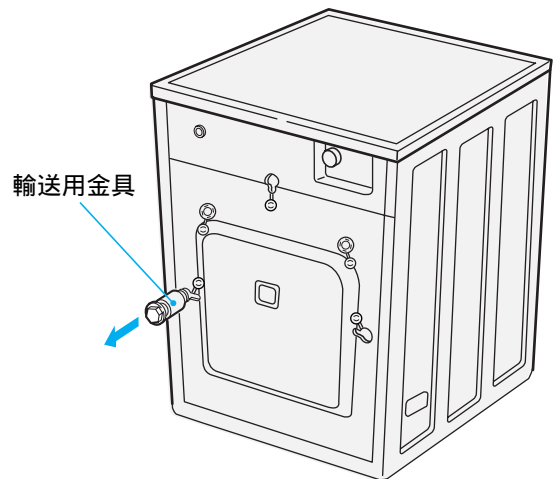

- 2** 付属のスパナで3個のボルトをゆるめる。

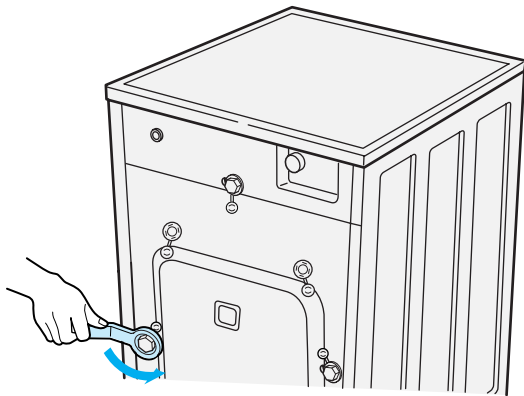

- 4** キャップを取り付ける。

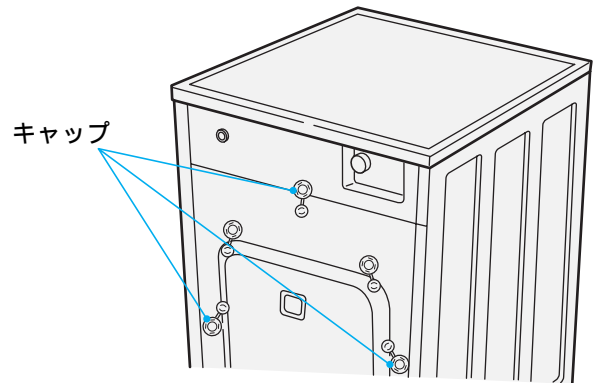

## 排水ホースの付け換え方法

排水ホースは排水口にしっかり差し込まれていないと、振動などにより排水口から外れ、水漏れの恐れがあります。また排水ホースの接続にゆとりを持って、本体に据え付けてください。

排水口位置を確認してください。

- 工場出荷時は、排水ホースは左側にセットされています。

### 排水ホースの付け換え

- 1 前面部下端アンダーカバーを取り外す。  
(側面凹部にマイナスドライバーなどの工具を使用して取り外す)

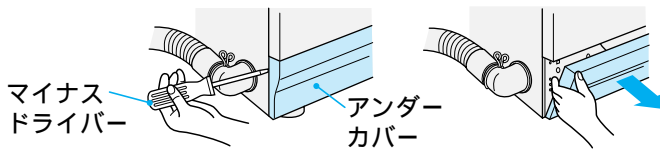

- 2 排水ホースを取り外してから、ねじを取り外す。

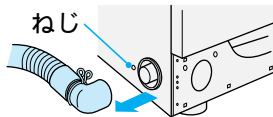

- 3 右側部のふたを外す。  
(マイナスドライバーなどの工具を使用して取り外す)

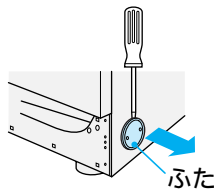

- 4 下図の付属部品の延長ホースを使用して右側排水ホース引出口に接続する。

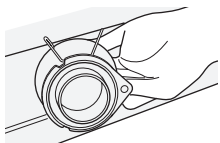

左側にセットされていた排水ホースを引き出す。

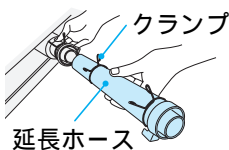

排水ホースと延長ホースをねじれがないように接続し、クランプで固定する。



排水ホースと延長ホースの接続時には水漏れがないことを確認してください。

- 5 ねじを固定したあと、排水ホースを完全に密着させるように取り付け、クランプで固定する。

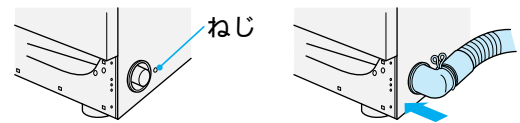

- 6 右側の穴から取り外したふたを左側の穴に取り付ける。

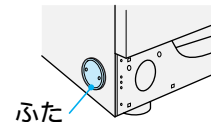

- 7 アンダーカバーを取り付ける。

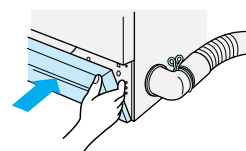

- 8 付け換え後は必ず試運転を行い、水漏れや異常音・振動などが発生しないか確認する。

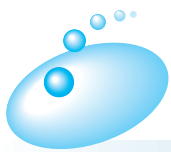



# 据え付け(続き)

## がたつきがなく水平に設置する

がたつきがあったり、傾いていると振動が大きくなります。

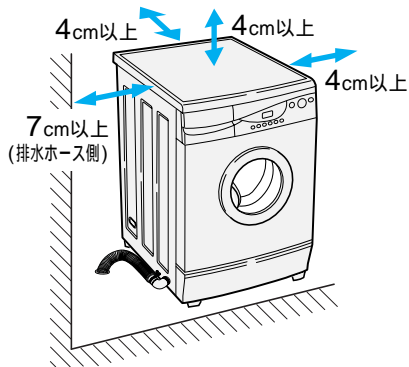
- 床が固くて水平なところに据え付けてください。
- 洗濯乾燥機と壁面の間は4cm以上離して据え付けてください。



- フローリングなどの床面に直接据え付ける場合は、床の補強のために「固定板(KT-2)」(別売り部品  65) を必ずご使用ください。詳細は「据付説明書」( 3) をご覧ください。

- 本体をゆり動かしてがたつきの有無を確認してください。がたつきがあるときは、調節脚(4個)を付属品のスパナまたは手で回して高さを調整し、がたつきをなくしてください。
- 調節が終わりましたら、付属品の防振ゴム板を必ず置いてください。詳細は「据付説明書」( 3) をご覧ください。

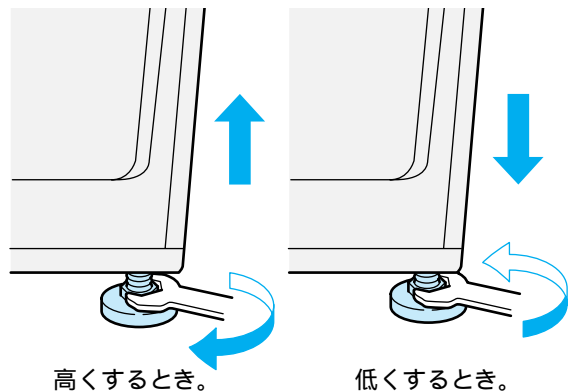

## 排水ホースの取り付けかた

排水ホースをきちんと取り付けないと、水漏れなど思わぬ被害を招くことがあります。

- 排水ホースを排水口にしっかりと差し込み、クランプで固定してください。
- 排水ホースが折れたり、ねじれないようにしてください。
- 排水ホースの先端がふさがらないようにしてください。
- 外部の排水ホースを洗濯乾燥機内部に押し込めないでください。

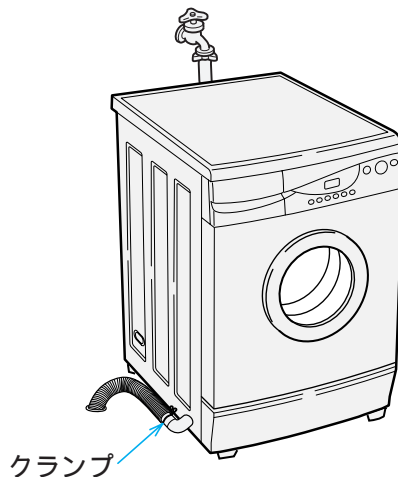



# ワンタッチつぎての取り付けかた

## ワンタッチつぎての取り付け

- 1 水栓の直径を確認する。
- 直径が2cm以上のときは、つぎてリングを外します。

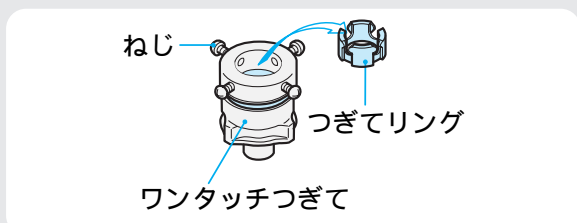

- 2 つぎてA、Bとのすき間(約4mm)を確認する。
- つぎてBを矢印方向に回し、すき間を調節します。

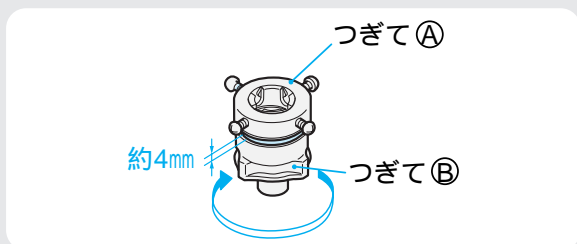

- 3 パッキングを水栓にまっすぐ押し付け、4本のねじを均等に締める。

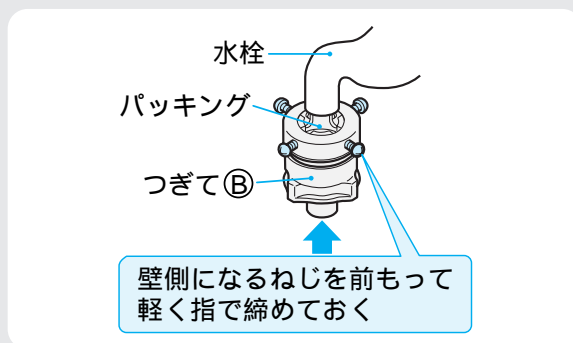

- 4 つぎてBを矢印方向に回し、つぎてAとBをしっかり締め付ける。

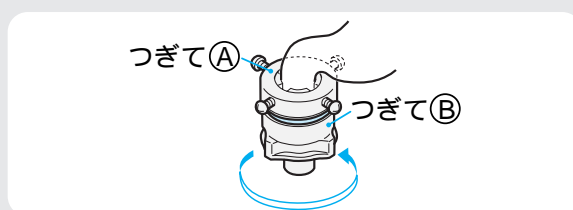

### ⚠ 注意



- ワンタッチつぎてを必ず使用し、つぎてBをしっかり締める。
- 付属品以外のジョイントを使用すると、水漏れの原因になります。

- 長期間のご使用で、ねじやつぎてA、Bが緩んだりすると、水漏れして思わぬ被害を招くことがあります。2～4の手順により取り付け直してください。
- ねじやつぎてA、Bをさらに締めつけたり、付け直しても不具合なときはワンタッチつぎてと給水ホースを取り替えてください。  
(転居のときなど、ワンタッチつぎてを取り付け直すときにも同じ作業を行ってください)

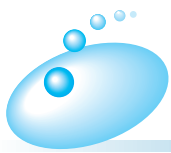

# 据え付け(続き)

## 給水ホースの取り付けかた・外しかた

### 水 栓

#### 取り付けかた

- 1 スライダーを押し下げ、ワンタッチつぎてに差し込む。
- 2 スライダーを離して、「パチン」と音がするまで給水ホースを押し上げる。
  - 給水ホースをひっぱり、簡単に抜けないことを確認します。

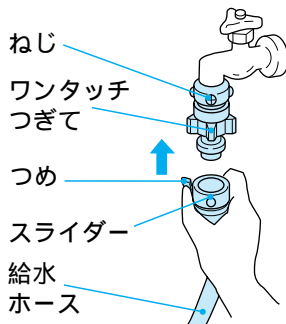

#### 外しかた

- 1 水栓を閉じる。
- 2 洗濯の「標準」コースを選び、スタートボタンを押して約10秒間運転する。
  - 外すときの水の飛び散りを防ぐためです。
- 3 つめを外し、スライダーを押し下げながら、給水ホースを外す。

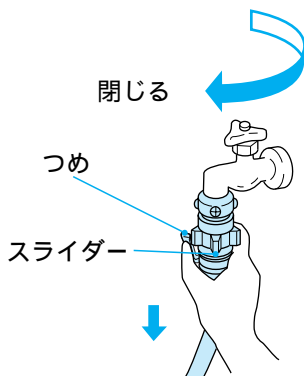

### 本 体

ユニオンナットを矢印方向に回して、給水口にしっかり締めつけます。

#### ⚠ 注 意



給水ホースの本体接続のユニオンナットはしっかり締めつける。  
● 水漏れの原因になります。

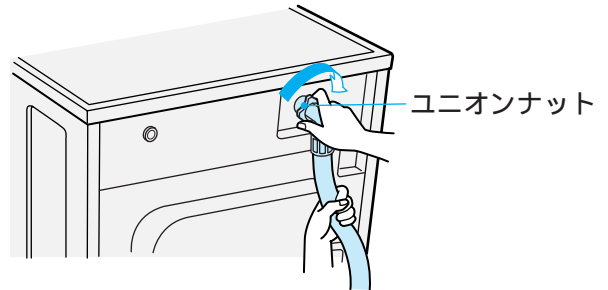

- ユニオンナットの締めつけが十分でないと、水漏れします。
- 外すときは、ユニオンナットをゆるめて外します。
- 給水ホースおよびワンタッチつぎては、付属品を使用してください。
- 長期のご使用でねじ、ワンタッチつぎてやユニオンナットが緩んだりすると水漏れして思わぬ被害を招くことがあります。緩んでいる場合は、さらに締めつけてください。
- ねじやワンタッチつぎてをさらに締めつけたり、付け直しても不具合なときは、ワンタッチつぎてと給水ホースを取り替えてください。

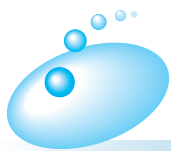





# 故障かなと思ったら

## 異常報知について

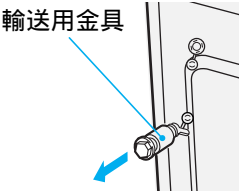
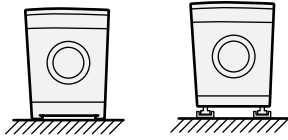
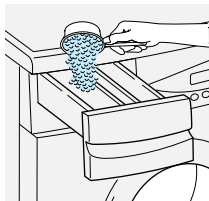
次のときは、表示の点滅やブザーでお知らせします。



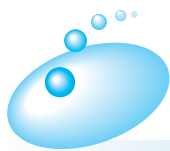

ただし、万一の誤検知が考えられますので、一時停止か一度電源を「切」にし、再びスタートさせ、同様の異常報知が出る場合は、次の点検をしてください。

症 状	エラー表示	点検するところ	運転を再開するとき
騒音または振動が激しいとき		 <p>輸送用金具は取り外されていますか。</p>  <p>洗濯乾燥機が固い所に水平に置かれていますか。固定板および防振ゴム板は置かれていますか。</p>	<ul style="list-style-type: none"> <li>異常の原因を取り除いてから、スタート/一時停止ボタンを押してください。</li> </ul>
洗剤投入ケースから泡が出るとき		 <p>洗剤が多すぎませんか。</p>  <p>適切な洗剤(低発泡性洗剤をお勧めします)を使っていますか。</p>	<ul style="list-style-type: none"> <li>洗剤を適切に使ってください。</li> </ul>
運転しない		<ul style="list-style-type: none"> <li>ドアが開いていませんか。</li> </ul>	<ul style="list-style-type: none"> <li>ドアを閉めてください。</li> </ul>
ドアに異常のあるとき		<ul style="list-style-type: none"> <li>上の項目を点検してもエラー表示が表示される場合は、ご使用を中止し、必ず電源プラグを抜いてからお買い上げの販売店にご連絡ください。</li> </ul>	

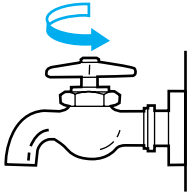
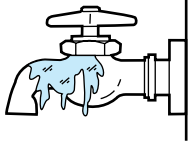
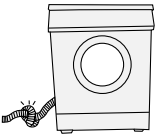
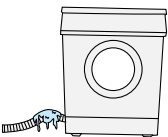
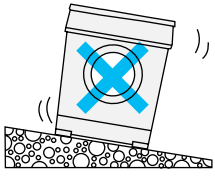

# 故障かなと思ったら(続き)

症状	エラー表示	点検するところ	運転を再開するとき
給水ができない	<p><b>給水異常</b></p> <p>給水できないとき表示します。</p>	 <p>水道の水栓が閉まっていますか。</p>  <p>水道が凍結していませんか。</p>	<ul style="list-style-type: none"> <li>異常の原因を取り除いてから、スタート/一時停止ボタンを押してください。</li> </ul>
排水ができない	<p><b>排水異常</b></p> <p>排水できないとき表示します。</p>	 <p>排水ホースがねじれていませんか。</p>  <p>排水ホース内部が凍結していませんか。</p>	<ul style="list-style-type: none"> <li>異常の原因を取り除いてから、スタート/一時停止ボタンを押してください。</li> </ul>
脱水ができない (脱水時、洗濯物が片寄っているとき)	<p><b>脱水異常</b></p>	 <ul style="list-style-type: none"> <li>スタート/一時停止ボタンを押して一時停止し、洗濯物の片寄りを直してから再スタートしてください。</li> <li>バスタオル(1枚)などの少量の洗濯物(1kg以下)を脱水するときには、濡れた衣類を2~3枚追加してから再度運転を行ってください。</li> <li>製品が水平に据え付けられていないときは、水平に据え付け直してください。</li> <li>上記の処置でも直らない場合は使用を中止し、電源プラグを抜いてお買い上げの販売店にご連絡ください。</li> </ul>	
洗濯水の加熱ができないとき	<p><b>tE</b> (tE)</p> <p><b>HE</b> (HE)</p>	<ul style="list-style-type: none"> <li>ご使用を中止し、電源プラグを抜いてからお買い上げの販売店に連絡してください。</li> </ul>	
乾燥ができないとき	<p><b>dHE</b> (dHE)</p>	<ul style="list-style-type: none"> <li>ご使用を中止し、電源プラグを抜いてからお買い上げの販売店に連絡してください。</li> </ul>	
水位を検知できないとき	<p><b>PE</b></p>	<ul style="list-style-type: none"> <li>水道の蛇口を閉めてください。</li> <li>ご使用を中止し、電源プラグを抜いてからお買い上げの販売店に連絡してください。</li> </ul>	

症 状	エラー表示	点検するところ	運転を再開するとき
規定水位より、水位が異常に高くなったとき		<ul style="list-style-type: none"> <li>● 水道の水栓を閉めてください。</li> <li>● ご使用を中止し、電源プラグを抜いてからお買い上げの販売店に連絡してください。</li> </ul>	
モータの回転が異常であるとき	 	<ul style="list-style-type: none"> <li>● ご使用を中止し、電源プラグを抜いて、お買い上げの販売店に連絡してください。</li> </ul>	
乾燥終了後、衣類のしわ付きを少なくするために		<ul style="list-style-type: none"> <li>● 自動的にふんわりガード運転に入り、「Sd」が表示されます。このときドアを開けるには、電源ボタン、または一時停止ボタンを押し、ドアロックランプが消えたのを確認してから開け、洗濯物を取り出してください。</li> <li>● 乾燥運転終了後、衣類のふんわり感を保つため、約5分間休止/25秒間運転(ドラムが回転)を繰り返します。</li> </ul>	

- 上記以外のエラーが表示された場合は、電源プラグを抜いてお買い上げの販売店にご連絡ください。

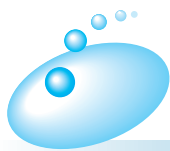

# 故障かなと思ったら(続き)

**修理を依頼される前に** 次の点をもう一度お調べください。

現 象		原 因
運転しない		<ul style="list-style-type: none"> <li>● 停電していませんか。</li> <li>● 電流ヒューズ、ブレーカーが切れていませんか。</li> <li>● 電源プラグは確実に差し込まれていますか。</li> <li>● 電源スイッチは入っていますか。</li> <li>● 水栓は開いていますか。</li> <li>● 予約にセットしていませんか。  48</li> <li>● スタートボタンは押しましたか。</li> <li>● ドアは確実に閉まっていますか。</li> </ul>
給水しない 脱水しない		「異常報知について」の <span style="border: 1px solid black; padding: 2px;">点検するところ</span> を参照ください。 59 ~ 61
乾燥しない 乾燥時間が長い		<ul style="list-style-type: none"> <li>● 完全に乾かないで終了する場合があります。</li> <li>● 「異常報知について」の <span style="border: 1px solid black; padding: 2px;">点検するところ</span> を参照ください。  59 ~ 61</li> </ul>
ドアが開かない		<ul style="list-style-type: none"> <li>● チャイルドロック(いたずら防止モード)の設定になっていませんか。  47</li> <li>● 洗濯・乾燥運転中になっていませんか。</li> </ul>
異常な音がする		<ul style="list-style-type: none"> <li>● 洗濯乾燥機が傾いたり、がたついていませんか。  据付説明書</li> <li>● ヘアピンや金物など異物がまぎれこんでいませんか。</li> </ul>
水漏れする		<ul style="list-style-type: none"> <li>● 水栓の形状は適していますか。  据付説明書</li> <li>● ワンタッチつぎでの取り付けやユニオンナットの締め付けがゆるんでいませんか。  据付説明書および57</li> </ul>
ブレーカーが作動する		<ul style="list-style-type: none"> <li>● 同一配線に冷蔵庫などが接続されていませんか。</li> <li>● 専用の15A以上のコンセントを使っていますか。</li> </ul>
乾燥について	一時停止してもドアが開かない	● ドアロックされています。
	残時間が変わる 残時間の表示が異なる	● 時間を補正しながら表示します。 このため、途中で表示が変わります。表示の時間は目安時間のため、実際の時間とは異なります。
その他	初めて使用するとき排水ホースから水が出る	● 工場の性能テスト時の残水です。

## 電源オートオフについて

運転が終了すると20秒後に電源スイッチは自動的に「切」になります。  
ボタンを押さないで1時間以上一時停止のまま放置したときは、電源スイッチは自動的に「切」になります。

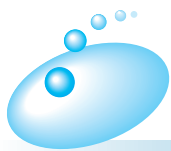

# 保証とアフターサービス

## 保証書(別添)

保証書は、必ず「お買い上げ日・販売店名」などの記入をお確かめのうえ、販売店から受け取っていただき、内容をよくお読みのおあと、大切に保存してください。

保証期間  
お買い上げの日から1年です。

## 補修用性能部品の保有期間

洗濯乾燥機の補修用性能部品の保有期間は、製造打ち切り後6年です。

補修用性能部品とは、その商品の機能を維持するために必要な部品です。

## 転居される時

ご転居により、お買い上げの販売店のアフターサービスを受けられなくなる場合は、前もって販売店にご相談ください。ご転居先での日立の家電取扱店を紹介させていただきます。

電源周波数の異なる地区へのご転居に際しても部品の交換は不要です。

## ご不明な点や修理に関するご相談は

修理に関するご相談ならびにご不明な点は、お買い上げの販売店または「一般ご相談窓口」(☎64)の担当地域にお問い合わせください。

## 修理を依頼される時は

59～62ページに従って調べていただき、なお異常のあるときは、ご使用を中止し、必ず電源プラグを抜いてから、お買い上げの販売店にご連絡ください。

## 出張修理

### 保証期間中は

修理に際しましては保証書をご提示ください。保証書の規定に従って、販売店が修理させていただきます。

### 保証期間が過ぎているときは

修理して使用できる場合には、ご希望により修理させていただきます。

### ご連絡していただきたい内容

品名	電気洗濯乾燥機
形名	WD-74B
お買い上げ日	年 月 日
故障の状況	できるだけ具体的に
ご住所	付近の目印なども併せてお知らせください。
お名前	
電話番号	
訪問ご希望日	

### 修理料金の仕組み

技術料	故障した製品を正常に修復するための料金です。技術者の人件費、技術教育費、測定機器など設備費、一般管理費などが含まれます。
部品代	修理に使用した部品代金です。その他修理に付帯する部材などを含む場合もあります。
出張料	商品のある場所へ技術者を派遣する場合の費用です。別途、駐車料金をいただく場合があります。

## 一般家庭用以外でご使用になるとき

理容院や美容院などでタオルなどの洗濯・乾燥に、また、寮や病院などで共同でご使用になり、一日の使用時間が一般家庭に比べて極端に長い場合には、短時間で部品の交換が必要になることがあります。お買い上げの販売店にご相談のうえ、定期的な点検を受けてお使いになることをお勧めします。

- このようなご使用は、保証期間の対象外となります。

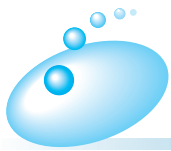

# 保証とアフターサービス(続き)

<p><b>愛情点検</b></p> 	<p>長年ご使用の洗濯乾燥機の点検を</p> <div style="display: flex; justify-content: space-between;"> <div style="width: 60%;"> <p>ご使用の際、このような症状はありませんか？</p> <ul style="list-style-type: none"> <li>● ドラムが止まりにくい。</li> <li>● 水漏れがする。(ホース、ドラム、給水つぎて)</li> <li>● 焦げ臭いにおいがしたり、運転中に異常な音や振動がある。</li> <li>● 本体に触るとビリビリ電気を感じる。</li> <li>● 据え付けが傾いたりグラグラしている。</li> <li>● スイッチを入れても、動かないときがある。</li> <li>● 電源コード、プラグが異常に熱い。</li> <li>● その他、異常・故障がある。</li> <li>● 電源プラグが変形したり、電源コードにひび割れや傷がある。</li> <li>● 乾燥時間が異常に長くなった。</li> </ul> </div> <div style="width: 35%; text-align: center;"> <p>ご使用中止</p> </div> </div> <p>このような症状のときは、故障や事故防止のため、スイッチを切り、コンセントから電源プラグを抜いて必ず販売店に点検・修理をご相談ください。</p>
--	--

**日立家電品についてのご相談や修理はお買い上げの販売店へ**  
 なお、転居されたり、贈物でいただいたものの修理などで、ご不明な点は下記窓口にご相談ください。

修理などアフターサービスに関するご相談は  
 TEL 0120-3121-68  
 FAX 0120-3121-87

商品情報やお取り扱いについてのご相談は  
 TEL 0120-3121-11  
 FAX 0120-3121-34

**一般ご相談窓口** 家電品についてのご意見やご要望は各地区のお客様相談センターへ

担当地域	電話番号	所在地
北海道地区	011-833-5088	札幌市白石区東札幌2条4-1-10
東北地区	022-232-5088	仙台市宮城野区扇町1-1-45
関東・甲信越地区	03-3834-8588	台東区東上野2-7-5(日立家電上野ビル)
中部地区	052-795-5088	名古屋市守山区川宮町55(日立家電守山ビル)
関西地区	078-431-5088	神戸市東灘区甲南町1-3-8
中国地区	082-231-5088	広島市西区観音新町1-7-17
四国地区	0877-47-1088	坂出市林田町4285-143
九州・沖縄地区	092-281-5088	福岡市博多区店屋町7-18(博多渡辺ビル)

● ご相談窓口の名称、所在地などは変更になることがありますのでご了承ください。



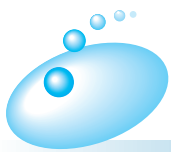

# 別売り部品

日立の家電品取扱店でお求めください。  
価格には消費税は含まれておりません。(価格は2002年10月現在)

## 付属ホースつぎて

(部品番号 PF-4100-630)

- 洗濯機専用の水栓がないとき、ワンタッチつぎてに市販のビニールホースを取り付け、庭に散水するときなどに使います。

希望小売価格 600円(税別)



## L形給水つぎて

(部品番号 PF-4100-029)

- 給水ホースが急に折れ曲がるような洗面台など、狭い所で使用するときに使います。

希望小売価格 390円(税別)



## 固定板(KT-2)

- フローリングなどの床面に直接据え付ける場合は、床の補強と本体の異常時の振動をおさえるためにご使用ください。

希望小売価格 8,000円(税別)

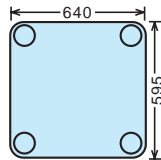

## 置き台(WD-D1)

- 布の出し入れをスムーズに行いたいときに、本体を少し高くするためにご使用ください。

希望小売価格 12,000円(税別)

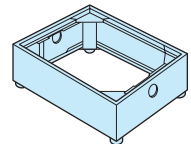

## 直下排水L型パイプ

(HO-P5)

希望小売価格 1,000円(税別)

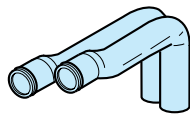

## 排水ホース(約80cm)

(部品番号 KW-50K1-023)

- 排水ホースの延長に利用できます。
- 直下排水L形パイプを使用する場合にもご使用ください。

希望小売価格 800円(税別)

- 上記希望小売価格は、価格改正に伴い変更する場合があります。



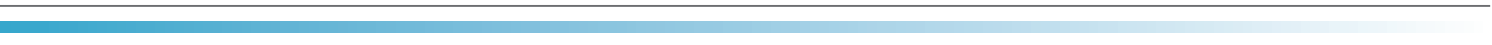

# 仕様

- 電源プラグを差し込んだ状態では電子回路を動作させるため、約5Wの電力を消費しております。

種 類	電気洗濯乾燥機
電 源	100V、50-60Hz 共用
標準洗濯容量	7.0kg (乾燥状態での布質量)
標準脱水容量	
標準乾燥容量	4.0kg (乾燥状態での布質量)
標準水量	25L
標準使用水量	洗濯時 70L (洗濯「標準」コース) 乾燥時 69L (水冷除湿用)
電動機の定格消費電力	140W (50-60Hz)
電熱装置の定格消費電力	(洗濯) 1000W (50-60Hz) (乾燥) 1200W (50-60Hz)
定格消費電力	1250W
洗濯方式	ドラム式
乾燥方式	水冷除湿形回転ドラム式
水道水圧	0.03 ~ 0.8MPa { 0.3 ~ 8kgf/cm <sup>2</sup> }
外形寸法	幅600mm × 奥行554(615)mm × 高さ850mm
質 量	70kg

## お客様メモ

後日のために記入しておいてください。  
サービスを依頼されるとき、お役に立ちます。

購入店名 \_\_\_\_\_ 電話 ( ) - \_\_\_\_\_

ご購入年月日 \_\_\_\_\_ 年 \_\_\_\_\_ 月 \_\_\_\_\_ 日

## 廃棄時にご注意ください。

2001年4月施行の家電リサイクル法では、お客様がご使用済みの洗濯機を廃棄される場合は、収集・運搬料金、再商品化等料金(リサイクル料金)をお支払いいただき、対象品を販売店や市町村に適正に引き渡すことが求められています。

 日立 ホーム&ライフソリューション株式会社

〒105-8410 東京都港区西新橋2-15-12

電話 (03)3502-2111

3-J2853-2  
J2(HEC)