

お客様ご相談窓口／別売部品

日立家電品についてのご相談や修理はお買い上げの販売店へ

なお、転居されたり、贈物でいただいたものの修理などで、ご不明な点は下記窓口にご相談ください。

修理などアフターサービスに関するご相談は
エコーセンターへ

TEL 0120-3121-68
FAX 0120-3121-87

(受付時間) 9:00~19:00(365日)
携帯電話、PHSからもご利用できます。

商品情報やお取り扱いについてのご相談は
お客様相談センターへ

TEL 0120-3121-11
FAX 0120-3121-34

(受付時間) 9:00~17:30(月~土)・9:00~17:00(日・祝日)
年末年始は休ませていただきます。
携帯電話、PHSからもご利用できます。

- 「持込修理」および「部品購入」については、上記サービス窓口にて各地区のサービスセンターをご紹介させていただきます。
- お客様が弊社にお電話でご連絡いただいた場合には、正確にご回答するために、通話内容を記録(録音など)させていただくことがあります。
- ご相談、ご依頼いただいた内容によっては弊社のグループ会社に個人情報を提供し対応させていただくことがあります。
- 修理をご依頼いただいたお客様へ、アフターサービスに関するアンケートハガキを送付させていただくことがあります。

別売部品

次の部品を購入する場合は、必ず販売店に型式名をご指定のうえ、専用の部品をお買い求めになっください。

浄水フィルターの交換

- 古くなったら交換してください。
(約3~4年が目安です。)
- 交換用浄水フィルター 部品番号 RJK-30

クリスタルドア用マグネットセット

- ドアの強化処理ガラス面にベースシートを貼ると、マグネットでメモなどを留められます。
- 部品番号 RMG-10

真空パッキンの交換

- 破損した場合は交換してください。
- 交換用部品のご注文

	部品番号
R-A6200型	R-A6200 321
R-A5700型	R-A5700 321

愛情点検

●長年ご使用の冷蔵庫の点検を!



こんな症状は
ありませんか

- 電源コード、プラグが異常に熱い。
- 電源コードに深い傷や変形がある。
- 焦げ臭いにおいがする。
- 冷蔵庫床面にいつも水がたまっている。
- ピリピリと電気を感ずる。
- その他の異常や故障がある。

故障や事故防止のため、コンセントから電源プラグをはずして、必ず販売店に、点検・修理をご相談ください。費用など詳しいことは販売店にご相談ください。

廃棄時にご注意願います

2001年4月施行の家電リサイクル法では、お客様がご使用済みの冷蔵庫を廃棄される場合は、収集・運搬料金と再商品化等料金(リサイクル料金)をお支払いいただき、対象品を販売店や市町村に適正に引き渡すことが求められています。

お客様メモ

購入年月日・購入店名を記入してください。サービスを依頼されるときに便利です。

お買い上げ日	年	月	日	型式
購入店名				
			電話	()

日立アプライアンス株式会社

〒105-8410 東京都港区西新橋 2-15-12 電話 (03) 3502-2111

R-A6200
R-A6200-1
R-A5700
R-A5700-1



(R-A6200型)

フロストリサイクル冷却
真空チルド W
日立 まんなか冷凍 冷蔵庫

HITACHI
Inspire the Next

取扱説明書

日立冷凍冷蔵庫 家庭用

型式 R-A6200

型式 R-A6200-1
(ハイフン・イチ)

型式 R-A5700

型式 R-A5700-1
(ハイフン・イチ)



ご購入後、初めてお使いになるときは、冷えるまでに時間がかかります。

庫内が冷えるまでに、約4時間から24時間以上かかることがあります。→P.7

収納できる食品の高さを守り、食品はすき間をあけて収納してください。

食品を無理に詰めると、食品や袋がはさまり、半ドアになり、冷えが悪くなったり、氷ができなくなる原因になります。→P.16,22

このたびは日立冷凍冷蔵庫をお買い上げいただき、まことにありがとうございました。

この冷凍冷蔵庫は家庭用です。業務用や食品収納以外の目的にはご使用にならないでください。

この取扱説明書をよくお読みになり、正しくご使用ください。

お読みになったあとは、保証書・カンタンご使用ガイド・DVDとともに大切に保存してください。

「安全上のご注意」(→P.4~5)をお読みいただき、正しくお使いください。

同梱のDVD「上手な使いかた」も是非ご覧ください。

「カンタンご使用ガイド」の裏面にはあります。



保証書別添付



はじめに

真空チルドW_{ワイド}

注：真空とは大気圧よりも圧力が低い空間を指します。
真空チルドルーム内の気圧は約0.8気圧で大気圧よりも低いので、当社では真空と呼んでいます。

たっぷり入って、新鮮に保存。

- 真空保存と抗酸化ビタミンのはたらきで、食品の酸化と変色を抑えます。
- チルドと氷温、食材に適した温度帯をセレクトできます。
ガラスタッチ式操作部に「真空チルド」または「真空氷温」を表示させてお使いください。
→P.13~15



使い方の詳細は、取扱説明書と同梱の「真空チルドカンタンご使用ガイド」も、合わせてご覧ください。

省エネ

1. フロストリサイクル冷却

- 霜で冷やすから省エネ。
運転時に冷却器に付着する霜(フロスト)は、冷却効率を低下させるため、ヒーターで溶かし、除霜水として捨てていました。
フロストリサイクル冷却はこの霜の冷たさに着目、コンプレッサーを止めて、霜の力で冷蔵室・野菜室を冷やします。
- 各室を効率よく独立冷却。
冷蔵室、冷凍室、野菜室の各室にセンサーとフラップを設けて、各室の温度を独立して制御します。
- 霜の水分で乾燥を抑える。(冷蔵室・野菜室)
冷却器の霜の水分が冷気に加わることにより、食品の乾燥を抑えます。

2. [eco運転サイン]

- フロストリサイクル運転時などのコンプレッサー停止中や、コンプレッサーの運転が低速回転のときに点灯し、省エネ運転していることをお知らせします。
点灯しないとき
一度に多くの食品を収納したときや、ドアの開け閉めが多いとき、ドアを長い時間開けたときはコンプレッサーの運転が高速になり、eco運転サインは消灯します。
→ドアの開閉を手早くしたり、できるだけ少なくしてください。また急冷凍/急冷蔵運転時は庫内を急速に冷やす運転をしているため、eco運転サインは点灯しません。→P.33

もくじ

同梱のDVD「上手な使いかた」もご覧ください。

ご使用になる前に

- 安全上のご注意・・・4
- ご使用になる前に
 - ・設置場所・・・6
 - ・周囲のスペース・・・6
 - ・ドアの平行調整・・・6
 - ・電源プラグとアース・・・7
 - ・食品を入れる・・・7
- 操作部・各室のなまえ・収納する食品
 - ・ガラスタッチ式操作部・・・8
 - ・各室のなまえ・・・9
 - ・真空チルドルームに収納する食品・・・9

ふだんの使いかた

- 冷蔵室
 - ・冷蔵室の温度調節・・・10
 - ・急冷蔵・・・10
 - ・下がって届くん棚・・・11
 - ・フリー卵ケース・・・11
 - ・棚・ドアポケット調整・・・12
 - ・回転しきり・・・12
- 真空チルドルーム
 - ・お使いの準備・・・13
 - ・ドアを開けるときの、閉めるとき・・・14
 - ・お手入れ・・・15
- 冷凍室
 - ・冷凍室上段/冷凍室下段・・・16
 - ・収納できる食品の高さ・・・16
 - ・冷凍室の温度調節・・・17
 - ・急冷凍・・・17
- 製氷室(自動製氷機)
 - ・氷をつくる・・・18
 - ・自動製氷機の設定切り替え・・・19
 - ・急いで氷をつくる(急速製氷)・・・19
 - ・製氷時間と製氷能力・・・19
- 電動引き出し
 - ・電動引き出し機能の設定・・・20
 - ・電動引き出しの使いかた・・・20
 - ・LEDライト・・・20
 - ・電動クローザー(半ドア防止機能)・・・21
 - ・お手入れ・お困りのときは・・・21
- 野菜室
 - ・下段ケース/ひろびろ上段ケース・・・22

お手入れ

- お手入れ/庫内・庫外のお手入れ
 - ・汚れに気づいたら・・・23
 - ・電源プラグ・・・23
 - ・庫内/庫外のお手入れ・・・23
- 部品のはずしかた・・・24
- 自動製氷機のお手入れ
 - ・製氷おそうじ・・・26
 - ・給水タンク/浄水フィルター・・・26
 - ・製氷皿・・・27

お困りのとき・アフターサービス

- お困りのとき
 - ・お使いはじめによくあるお問い合わせ・・・28
 - ・ガラスタッチ式操作部が反応しない・・・28
 - ・自動製氷がうまくいかない・・・28
 - ・冷えない・・・29
 - ・霜や露がつく・・・29
 - ・冷え過ぎる・・・29
 - ・ドアの段差や傾きが気になる・・・29
 - ・音が気になる・・・30
 - ・冷蔵庫が熱くなる・・・30
 - ・においが気になる・・・30
 - ・真空チルドが気になる・・・31
 - ・その他・・・31
- こんなときには
 - ・「確認」表示が点滅している・・・32
- [eco運転サイン]/ドアアラーム/操作部ロック・・・33
- 消費電力量/冷凍室の性能/冷凍室上段の温度調節方法・・・34
- 仕様/保証とアフターサービス・・・35
- お客様ご相談窓口/別売部品・・・36

安全上のご注意

お使いになる人や、ほかの人への危害、財産への損害を未然に防止するため、お守りいただくことを、次のように説明しています。また、本文中の注意事項についてもよくお読みのうえ、正しくお使いください。

■ここに示した注記事項は

表示内容を無視して誤った使い方をしたときに生じる危害や損害の程度を、次の表示で区分し、説明しています。



警告		絵表示の例	
	警告 「死亡または重傷を負うことが想定される」内容です。		「警告や注意を促す」内容のものです。
	注意 「傷害を負うことが想定されるか、または物的損害の発生が想定される」内容です。		してはいけない「禁止」内容のものです。
			実行していただく「指示」内容のものです。

警告



据え付けるとき 火災や感電、けがなどを防ぐために

-  ●水のかかるところには据え付けない。 
-  ●湿気の多い場所・水気のある場所で使うときはアース（接地）・漏電遮断器を取り付ける。（販売店にご相談ください。）
- 地震に備えて転倒防止処置をする。→P.7
- すき間をあけて据え付ける。

電源や電源プラグ・コードは 火災や感電、けがなどを防ぐために

-  ●傷付けない。（傷んだときは使用しない。）
 - 冷蔵庫で壁などに押し付けない。
 - 束ねない。
 - ぬれた手で抜き差ししない。
 - コードを持って抜かない。
 - タコ足配線、延長コードは使用しない。
 - コンセントの差し込みがゆるいときは使用しない。
 - 定格15A交流100Vのコンセントを単独で使う。
 - 定期的にプラグを乾いた布で拭く。
 - コードを下向きに、電源プラグは根元まで確実に差し込む。
 - お手入れの際は抜く。→P.23
 - 長期間使用しないときは抜く。
- 15A・100V 単独で 

収納できないもの 厳密な温度管理が必要なものは保存できません

-  ●薬品や学術試料を入れない。
- 引火しやすいものを入れない。（引火爆発する危険があります。） 

ふだん ご使用のとき 火災や感電、けがなどを防ぐために

-  ●本体や庫内に水をかけない。
- 冷蔵庫の上にももの、特に水を入れた容器を置かない。
- 可燃性スプレーを近くで使わない。
- 自動製氷機の機械部には手を触れない。
- ドアやドアの内側の部品、庫内の部品にはぶら下がらない、乗らない。
- 庫内では電気製品を使用しない。
- 分解・修理・改造は絶対にしない。
- ガラス製のドアに衝撃を加えない。
- 幼児などが電動引き出しでいたずらをするおそれのあるときは電動引き出し機能を停止する。→P.20
- 本体にネジ等の鋭利なもので傷をつけない。（冷媒がもれると発火・爆発の原因になります。）

警告

もしものとき 火災や感電、けがなどを防ぐために

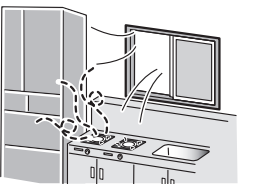
-  ●異常や故障のときは、電源プラグを抜き運転を中止する。
 - 可燃性ガスが漏れているときは、冷蔵庫に触れず窓を開け換気する。
 - 冷却回路（側面や背面・天面）を傷つけたときは換気して電気製品の使用を避け販売店に相談する。
- 

廃棄するとき

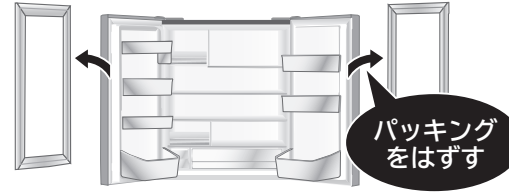

-  ●リサイクルや保管時の幼児閉じ込みが懸念される場合は、ドアパッキングをはずす。
- 

注意

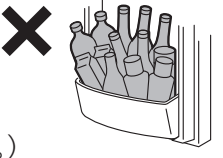
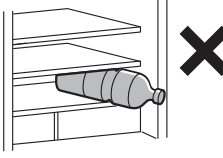
食品を収納するとき 病気やけがを防ぐために

-  ●ドアポケットの底面まで入らないボトル類は入れない。（無理に入れない。）
 - 食品は棚より前に出さない。
 - におったり変色した食品は食べない。（腐敗により病気の原因になることがあります。）
 - 冷凍室にビン類を入れない。
 - 冷凍室の食品や容器（特に金属製）をぬれた手で触らない。
 - フリー卵ケース・チューブスタンド・下がって届くん棚に収納する食品は、積み重ねない。棚よりはみ出さない。こぼれやすい食品は密閉する。
 - 下がって届くん棚の仕切り板およびワイヤは、取付けて使用する。
- 
- 

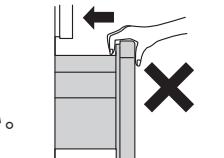
ドアを開け閉めするとき けがを防ぐために

-  ●冷蔵室ドアの上面・下面・側面を持って閉めない。
 - 冷蔵室ドアの取っ手に手をかけたまま引き出しドアを開閉しない。
 - 引き出しドアの上面・下面・側面を持って閉めない。
 - 最下段の引き出しドアに足を近づけすぎない。
 - 他の人が触っているときは開けない。
 - 電動引き出しの電動引き出しスイッチをひざなどで押さない。
 - 電動引き出しの周辺にビン類などを置かない。
- 
- 

お手入れのとき けがを防ぐために

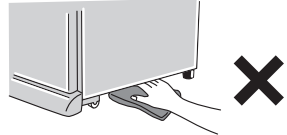
-  ●冷蔵庫底面に手や足を入れない。
 - 自動製氷機の機械部に手を入れない。
- 

移動・運搬のとき けがを防ぐために

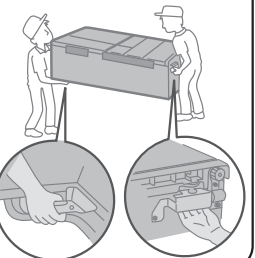
-  ●横積み輸送はしない。
 - 取っ手をクレーン等で吊らない。
 - ドアの取っ手を運搬時に使用しない。
 - 食品や氷を取り出し、給水タンクの水をすてる。
 - ドアが開かないようテープで固定する。
 - 床材を傷つけたり、冷蔵庫内部に残っている水がこぼれたりすることを防ぐ保護用のシート・布などを敷く。
 - 運搬用取っ手を持ってドアを上にして2人以上で運ぶ。
- 

ご使用になる前に

1 次のような場所に設置してください

- 床が丈夫で、水平なところ
じゅうたん、畳、フローリング、塩化ビニルなどの床で変形、変色の恐れがある場合は板(1cm厚)を敷いてください。
- 熱気・直射日光が当たらないところ
- 湿気が少なく、風通しの良いところ
冷却力の低下や、電気代の増加をおさえます。また、変色やさびをおさえます。

2 周囲に放熱スペースをあけてください

- 効率良く冷やすために、周囲に十分な放熱スペースをあけてください。
- 本体側面中央部は表示寸法より若干大きめになっています。
余裕を持って設置してください。
- 背面は壁に付けられます。
振動音がする場合、または壁の変色や汚れが気になる場合は、すき間をあけてください。

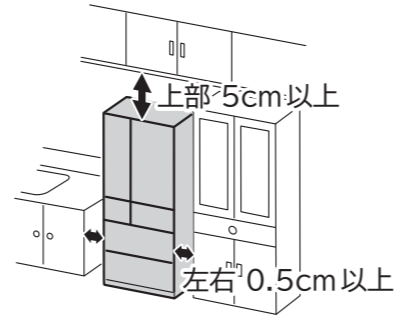

3 ドアの平行調整をする

- 据え付け場所が水平でなかったり、床材がやわらかくて、食品の重み加わり脚が沈んだりすることにより、ドアが若干ずれることがあります。
→機能上問題ありませんが、気になる場合は下記の手順で平行調整を行ってください。
左右水平にし、前側をやや上げ気味にするとドアが閉まりやすくなり半ドアを防げます。

1 脚カバーの両端を持って、手前に強く引いてはまず。

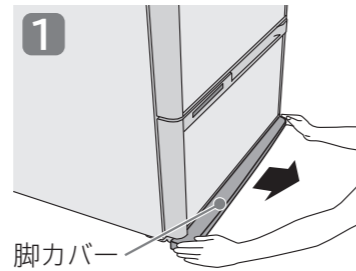

2 調節脚を回して、脚を床面まで降ろし固定する。(左右2ヶ所)

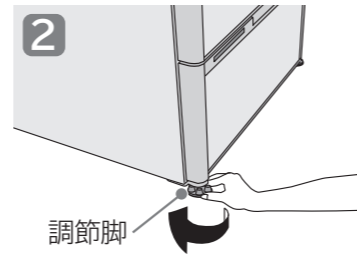

3 ドアが下がっている側の調節脚を、冷蔵室ドアが平行になるように回して調整する。

- 調節脚を回す量は、ドア段差1mmにつき1回転を目安に。
- 調整後、冷蔵庫本体が床になじむまでに数日かかることがあるため、調整したはずのドアに段差ができることがあります。段差ができたときは、再度手順に沿って平行調整を行ってください。
- それでも傾きが直らないときは、別売品:「扉調整プレート」(部品番号 R-Y6000 500)をお使いください。詳しくは、販売店にご相談ください。

■左ドアが下がっている

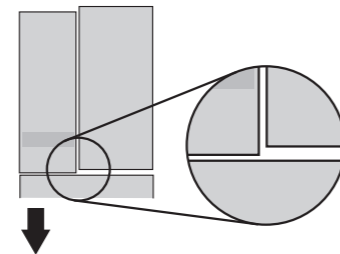

■右ドアが下がっている

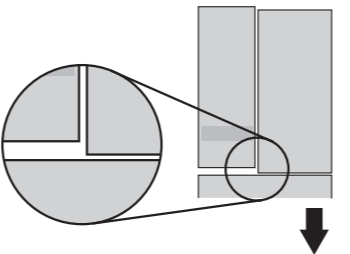

■調節脚が回し難いとき同梱の工具を使用して回してください。

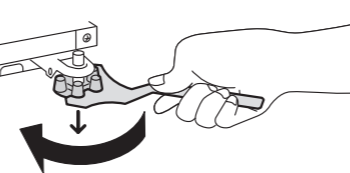

4 脚カバーの突起(左右)を穴に差込み、取り付ける。

お知らせ

- 冷蔵室扉から手を離れた時、扉が動く場合がありますが、故障ではありません。

4 電源プラグとアースについて

- 据え付け後、すぐに電源プラグを差し込んで大丈夫です。
- コンセントは単独で。(交流100V、定格15A以上)

万一の感電防止のためにアースをおすすめします。

- 特に水気の多いところに据え付ける場合はアースや漏電遮断器の取り付けを販売店へご相談ください。
- 別売品:「アース線(2.5m)」(部品番号 NW-60R6 052)

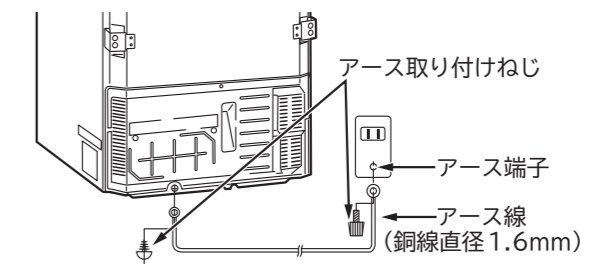

アース線を接続してはならないところ

- 水道管(感電の危険)
- ガス管(爆発の危険)
- 電話線や避雷針のアース(落雷のとき危険)

地震への備えは大丈夫ですか？

- 「冷蔵庫転倒防止ベルト」を2個ご使用いただき、丈夫な壁や柱に固定していただくことをおすすめします。
- 別売品:「冷蔵庫転倒防止ベルト」(部品番号 R-826CV 300:1本入り)詳しくは販売店にご相談ください。

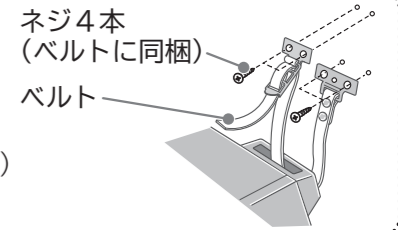

5 食品を入れる

- アイスクリームや冷えていない食品、傷みやすい食品は庫内が十分冷えるまで入れないでください。
- 冷蔵庫の周囲の温度や、食品の収納状態によって庫内が十分に冷えるまでに約4時間から長いときには24時間以上かかることがあります。
- 初めて自動製氷をお使いのときは、自動製氷のおそうじ「製氷おそうじ」をしてください。→ P.26
- 自動的におこなう一連の製氷動作は庫内が十分冷えてから開始します。(使いはじめは、最初の氷ができるまでに24時間以上かかることもあります。)
- 早く冷やすために、ドア開閉を極力少なくしてください。
- 食品はすき間をあけて収納してください。
- 使いはじめにプラスチックからのにおいがする場合があります。念のためにおいがこもらないように部屋の風通しをよくしてください。においは次第に消えます。
- 魚・肉や乾燥して困る食品、あるいは香りの強い食品などはポリエチレンフィルムなどで包むか密閉容器に入れて保存してください。

ご注意

- 背面のシールは、はがさないでください。性能、安全性を保つためのシールです。
- 側面下部のプラスチック部品とラベルは、はずさないでください。

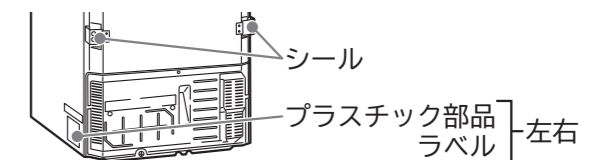

※硫化ガス噴出の温泉地区等に据え付ける場合は、配管の防さび処理が必要となる場合がありますので、あらかじめ販売店にご相談ください。また、ガス害による故障は保証の対象外となります。

操作部・各室のなまえ・収納する食品

ガラスタッチ式操作部

■冷蔵室のドア操作部は、ガラスタッチ式を採用しています。

- 操作パネルイメージ(表示部を全て点灯させたイメージです。実際は選択した文字だけが点灯します。)
- 操作終了後、約2分経過すると表示文字が消灯します。但し、急冷運転表示及びeco運転サインは消灯しません。設定の確認はいずれかのボタンにタッチしてください。表示が再点灯します。

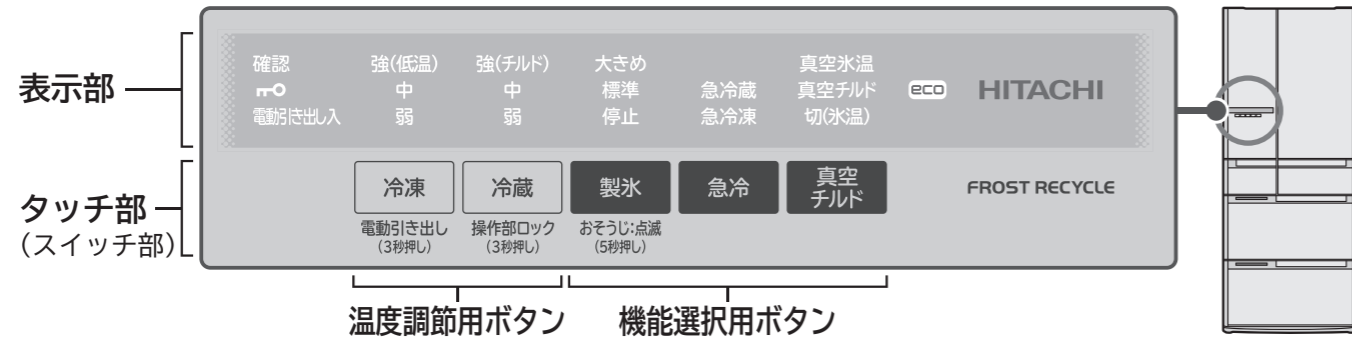

温度調節

冷凍室	冷凍 ボタンにタッチして設定します。→ P.17 通常は「中」の位置でお使いください。
冷蔵室	冷蔵 ボタンにタッチして設定します。→ P.10 通常は「中」の位置でお使いください。

便利な機能

製氷機能	製氷 ボタンにタッチして氷のサイズ「標準」「大きめ」を選択します。→ P.19 自動製氷を使わないときは、「停止」を選択します。
製氷おそうじ	製氷 ボタンを5秒以上タッチしつづけると、製氷皿や給水路の水洗いができます。→ P.26
急冷機能	急冷 ボタンにタッチして「急冷凍」「急冷蔵」「急冷凍・急冷蔵(同時)」を選択します。
急冷凍	冷凍室を強く冷やします。素早く冷凍したいときに。→ P.17
急冷蔵	冷蔵室を強く冷やします。食品や飲み物を急いで冷やしたいときに。→ P.10
急冷凍・急冷蔵(同時)	冷凍室、冷蔵室とも強く冷やします。単独で「急冷凍」や「急冷蔵」を設定したときより効果が弱まります。
真空チルド	真空チルド ボタンにタッチして「真空チルド」「真空氷温」「切(氷温)」を選択します。→ P.13 出荷時は「真空氷温」になっています。
電動引き出し	冷凍 ボタンを3秒以上タッチしつづけると、電動引き出し機能の「入」「切(消灯)」を選択できます。→ P.20
操作部ロック	操作パネルの誤操作を防止したいときは 冷蔵 ボタンを3秒以上タッチしつづけて 入 (操作部ロック) 表示を点灯させてください。→ P.33
確認	「確認」が点滅しているときは、異常があることをお知らせしています。→ P.32
[eco運転サイン]	冷蔵庫の運転状況をお知らせしています。表示を消灯することもできます。→ P.33

お知らせ

- ガラスタッチ式は、周囲の温度、湿度、お使いいただく方の体調、隣接する電気製品の動作状態により反応が変わる場合があります。
- 一度タッチしても反応しない(表示が変わらない)ときは、一度指を離して再びタッチしてください。タッチとタッチの間隔が短いと誤検出(押しつづける)場合があります。強くタッチしても検出感度は変わりません。
- 全てのドアを閉じた状態で操作を行ってください。冷蔵室ドアを開放中は誤操作を防止するため、表示文字点灯中でもガラスタッチ式操作部をタッチしても反応しません。
- ドア開放時間が1分以上経過すると、ガラスタッチ操作部の表示文字が点滅します。(ドアアラーム) → P.33
- ガラスタッチ式操作部がぬれていたり汚れていたりすると、反応しない場合があります。

各室のなまえ

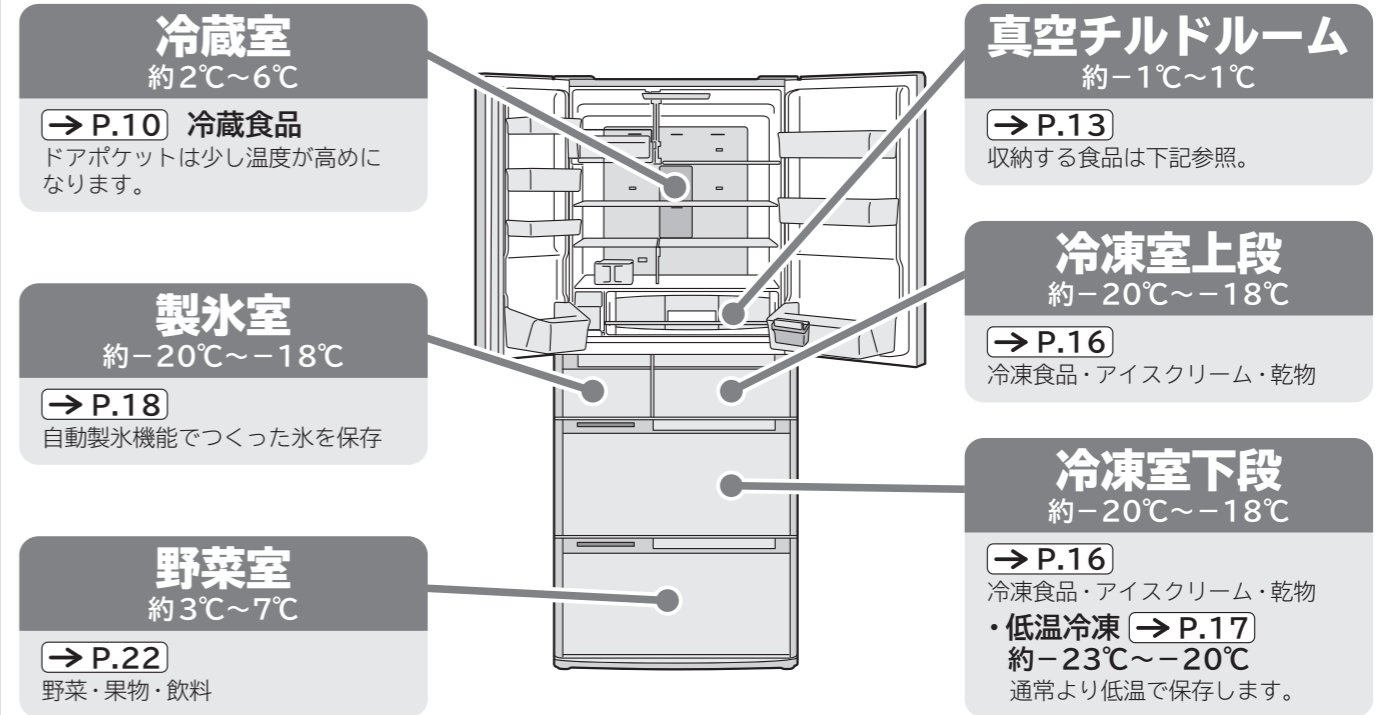

真空チルドルームに収納する食品

真空チルド 約1°C

野菜サラダ・乳製品・肉・魚を真空の力+抗酸化ビタミンの力で食品に含まれる栄養素の酸化を抑えて保存します。

- 野菜・果物

 野菜サラダ・赤ピーマン・リンゴ・オレンジ・キウイなど
- その他

 コーヒー豆・茶葉・乳製品など

真空チルドより低温なので肉や魚の保存に適しています。他の食品は凍結や変質する場合があります。肉・魚やその加工品のみ収納する場合におすすめします。

- 肉類・加工肉

 牛肉・豚肉・鶏肉・ハム・ソーセージなど
- 魚介類・海産物・魚の加工品

 あじ・いわし・さんま・いくら・たらこ・練り物など

真空機能は働きません。収納に注意が必要な「密封袋」「密閉容器」を収納する場合におすすめします。通常の氷温室のため、水分の多い食品は凍結する場合があります。

切(氷温) (約-1°C)

収納に注意が必要な食品・容器

- 密封袋入り食品
 収納中に袋が膨らみ、他の食品をつぶすことがありますのでご注意ください。

 ウイナーソーセージ・袋入りチーズなど
 ご注意
- プラスチック密閉容器
 ふたが浮いたりずれることがあります。取り出すときにご確認ください。

ご注意

収納に適さない食品

- 低温に弱い野菜
 低温に弱く表面がくぼんだり、変色することがあります。

 なす きゅうり

温度は周囲温度30°C、食品を入れずにドアを閉め温度が安定したときの目安値です。夜間や留守中など、長時間食品の出し入れがない場合は、圧縮機が低速で運転しますので、振動が大きくなる場合があります。

冷蔵室

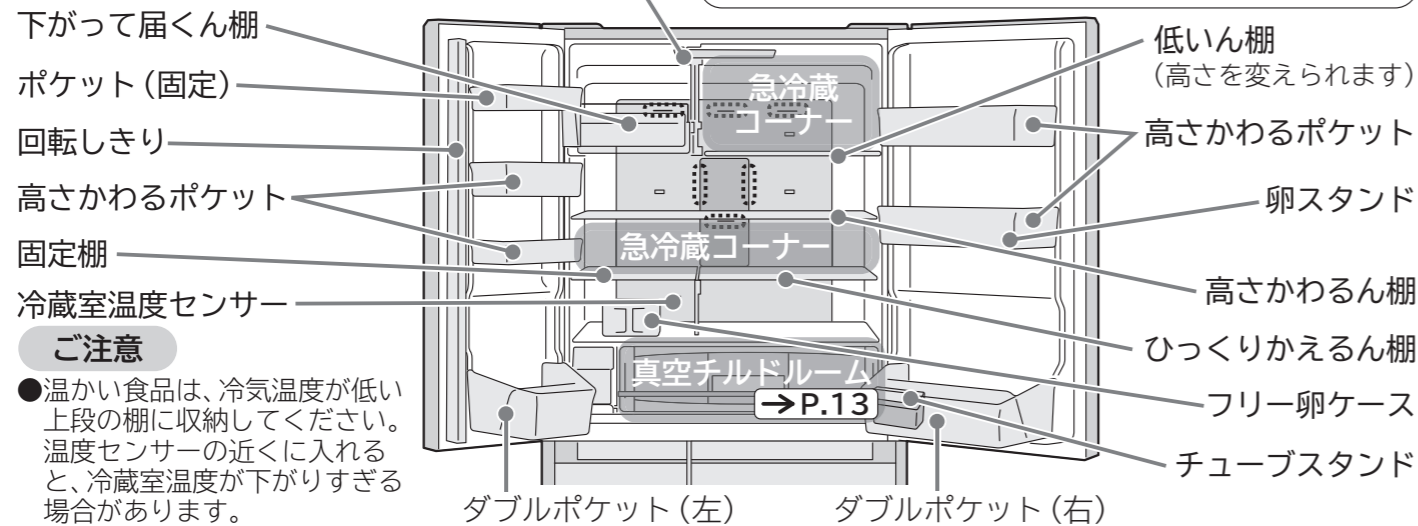

冷蔵室の温度を調節する

ガラスタッチ式操作部

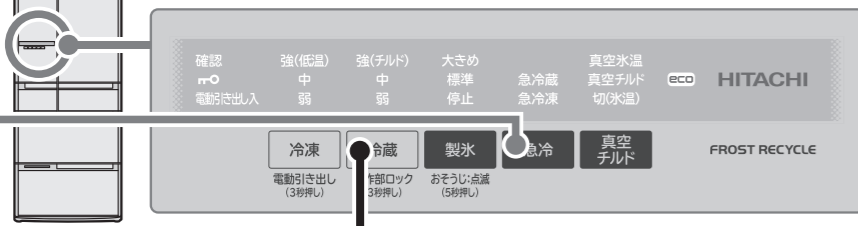

お知らせ

- 操作終了後、約2分経過すると表示文字が消灯します。但し、急冷運転表示及びeco運転サインは消灯しません。
- 操作部の詳しい使いかたは →P.8
- 温度をさらに細かく調節するときは →P.32

冷蔵室温度調節

冷蔵 ボタンにタッチして調節します。
周囲温度30℃で、食品を入れずにドアを閉め、安定したときの目安です。

強(チルド)	“中”より約1~3℃低め	●通常は“中”の位置でお使いください。温度は使用条件により多少変動します。
中	約2~6℃	●設定“強”または“弱”にしますと、真空チルドルームの温度も変わります。
弱	“中”より約1~3℃高め	●ドアポケットは、左表の温度より若干高めになります。

急冷蔵 (急いで冷やすとき)

- 急冷蔵コーナーに食品を置く**
低いん棚
高さかわるん棚
- 急冷 ボタンをタッチして「急冷蔵」表示を点灯させる※**
タッチすると表示点灯
※「急冷蔵」設定後は、「急冷蔵」以外の表示が約2分経過すると消灯します。
- 約45分で「急冷蔵運転」を自動終了し、「急冷蔵」表示が自動消灯します**
自動消灯
途中で止めるときは他の表示を再点灯させてから急冷 ボタンをタッチして表示を消灯させる
タッチして消灯

「急冷蔵」運転中は点灯
その他の表示は消灯※

ピッ

ピピピピッ

ピッ

お知らせ

●急冷凍(→P.17)機能と同時に使用している時など冷蔵庫の運転状態によって効果が弱くなる場合があります。

下がって届くん棚 (棚ごと手前に引き下げ、低い位置で食品を出し入れできます。)

引き出すとき

取っ手を持って手前にゆっくり引き出します。



押し込むとき

取っ手を持って奥までゆっくりと押し込んでください。

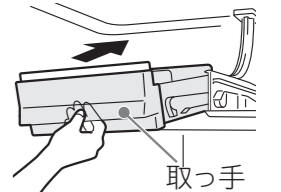

ご注意

- 取っ手以外の場所を持ちたり、ぶら下がったりしないでください。棚が外れたり、破損することがあります。
- 下がって届くん棚は、引き出したときに斜めになるため食品が落下することがあります。取扱いには十分ご注意ください。

- ・食品は積み重ねない。
- ・仕切り板およびワイヤは必ず棚に付けて使用する。
- ・食品は棚よりはみ出さない。
- ・中味がこぼれやすい食品は、密閉容器に入れる。

収納できる食品の高さ

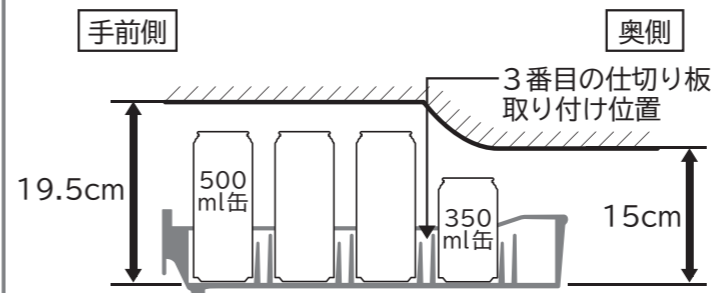

- 収納できる食品の高さを守ってください。冷蔵庫の天井は奥側が低くなっています。左図を目安にして食品がはみ出さないように収納してください。

ご注意

- 高さのある食品を、3番目の仕切り板取り付け位置よりも奥に収納すると、ケースや食品を破損することがあります。※仕切り板は2枚付属しております。

フリー卵ケース (卵などを入れて、冷蔵室内におくことができます。)

フリー卵ケース

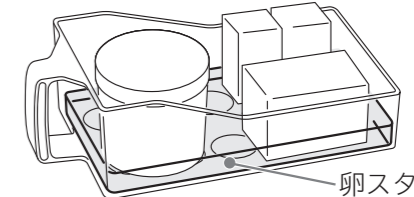
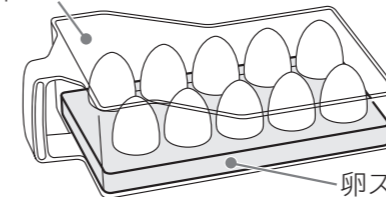

卵を10個収納できます。
卵パックのまま収納することもできます。

卵スタンドを裏返すと小物食品を入れることができます。

ご注意

- 取り扱いは取っ手をしっかりと持って行ってください。
- 落下する可能性があるため、食品は積み重ねて保管しないでください。
- 倒れる可能性があるため、背の高い食品は、入れないでください。
- この容器で氷を作らないでください。
- フリー卵ケースは下がって届くん棚には入れないでください。

ご注意

- 冷蔵室ドアを閉めるときは、真空チルドケース、フリー卵ケース、下がって届くん棚を押し込んだ状態でドアを閉めてください。引き出した状態でドアを閉めると、ドアやケース、食品を破損することがあります。
- 開け閉めの回数が多いときや、冷蔵庫の周囲の湿度が高いときは壁などが曇ったり、冷氣吹き出し口のまわりに露がつくことがあります。
- 水や食品汁をこぼしたときは、すぐにふき取ってください。

棚・ドアポケットが調整できます

食品や飲料の大きさにあわせて棚やドアポケットの位置を簡単に替えることができます。収納されている食品は必ず取り除いてから調整します。

■高さかわるん棚・低いん棚

- 1 棚の奥を少し持ち上げて、手前に引き出してははずす。
- 2 お好みの高さに合わせて、棚を奥面に当たるまで入れた後に棚の奥を少し持ち上げて押し込む。
(棚の爪を奥面部品へ引っ掛ける)

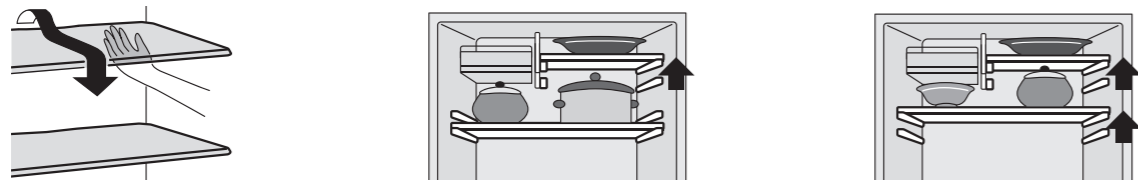

■ひっくりかえるん棚

- 1 棚を少し持ち上げてははずす。
- 2 ひっくり返して上段または下段にセットする。

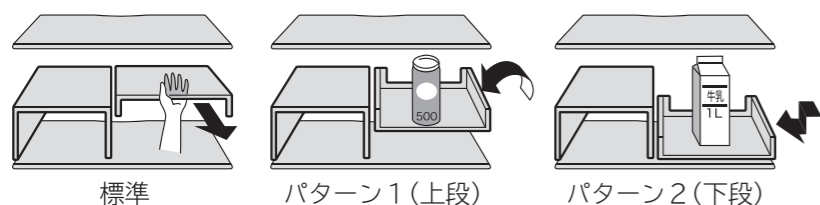

■高さかわるポケット(右)(左)

入れるものに合わせて、調整できます。

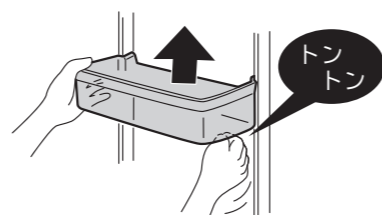

■チューブスタンド

チューブなどの小物類を立てて整理することができます。お好みに合わせて各ポケットのふちに掛けてご使用ください。

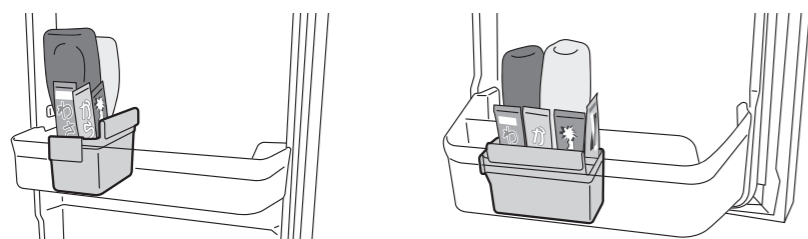

ご注意

- ドアポケットの外に掛けないでください。ドアを閉めると、ドアやケース、食品が破損することがあります。

回転しきり

■ドアを開けるとき

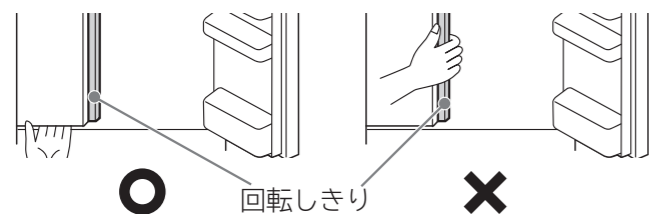

- 右側のドアが開いている状態で、左側のドアを開けるとき、回転しきりを持って開けないでください。

■ドアを閉めるとき

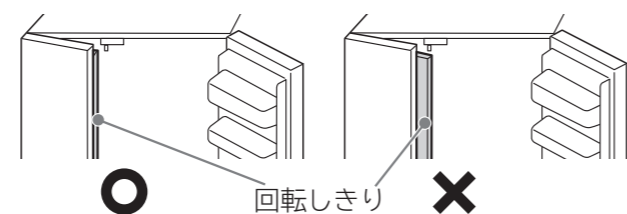

- 回転しきりを起こした状態でドアを閉めないでください。

- 真空チルドルーム内を密閉し、真空ポンプによって、容器の中の気圧を下げ、真空状態(低酸素状態)にします。更にビタミンケースにより、食品の酸化を抑えます。
- 酸化を抑えることで、栄養成分や風味を従来よりも長持ちさせることができます。(賞味・消費期限を延ばす効果はありません。)
- 食品にラップをしても真空による効果は変わりません。

注：真空とは大気圧よりも圧力が低い空間を指します。真空チルドルーム内の気圧は約0.8気圧で大気圧よりも低いので、当社では真空と呼んでいます。

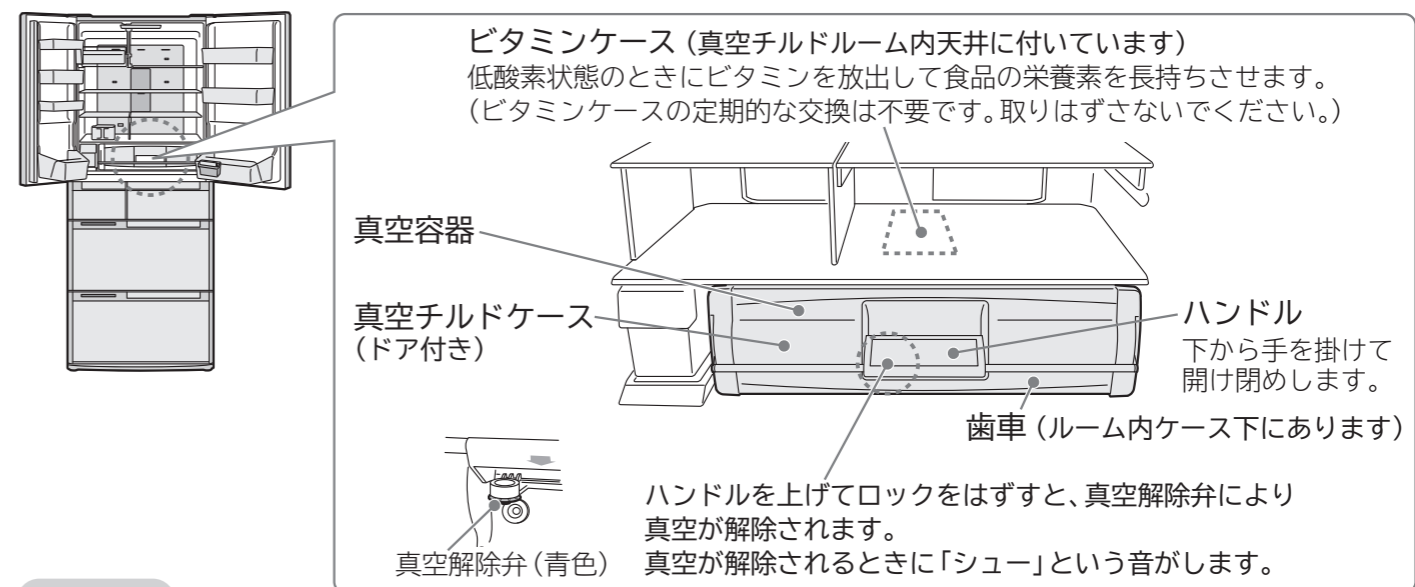

お知らせ

- 真空チルドルーム内を真空状態にするために真空ポンプが動作を始めると、音や振動が起きますが異常ではありません。
- 真空チルドルームのドアをロックして冷蔵庫のドアを閉じたあと、真空ポンプが動作します。真空ポンプが動作してから真空状態になるまでに、約3分かかります。3分以内にドアを開けても「シュー」と音がしない場合がありますので確認は3分以上待ってから行ってください。
- 真空チルドルームは間接冷却のため、他の部屋と比べて食品が冷えるまでに時間がかかります。

お使いの準備

- ガラスタッチ式操作部に、「真空チルド」または「真空氷温」を一度表示させてお使いください。※「切(氷温)」にして、通常の氷温室(-1℃)としてもお使いいただけます。→P.8
周囲温度30℃で、安定したときの目安です。

真空チルド 約1℃ (野菜・乳製品・肉・魚など)

真空チルドが点灯 詳しくは →P.9



真空氷温 約-1℃ (特に肉や魚、肉魚の加工食品の保存に)

真空氷温が点灯

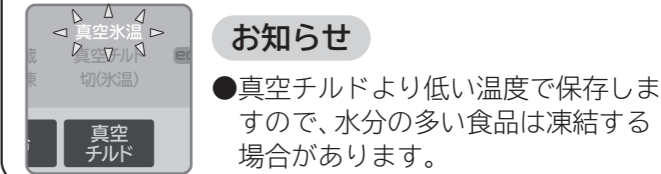

お知らせ

- 真空チルドより低い温度で保存しますので、水分の多い食品は凍結する場合があります。

お知らせ

- 操作終了後、約2分経過すると全ての表示文字が消灯します。但し、急冷運転表示及びeco運転サインは消灯しません。設定の確認はいずれかのボタンにタッチしてください。表示が再点灯します。
- 真空チルドボタンをタッチするごとに、「真空チルド」→「真空氷温」→「切(氷温)」→…の順に切り替わり、表示と操作音で設定の状態をお知らせします。→P.8

ご注意

- 収納に適さない食品、収納に注意が必要な食品・容器があります。→P.9
- 周囲温度が低いとき、水分の多い食品は凍結することがあります。

真空チルドドアを開けるとき、閉めるとき

真空チルドルームをお使いになるときには、必ず冷蔵室左右ドアを開けてください。

開けるとき

ドアのハンドルに下から手を掛けて、引き上げてロックをはずします。



「シュー」という音が消えてから手前に引き出します。



お知らせ

- 「シュー」と音が聞こえている間はドアは引き出せません。

閉めるとき

ハンドルに手を当てて奥まで押し込みます。



ハンドルを最後までしっかり下げてドアをロックします。



お知らせ

- ハンドルを最後までしっかり下げないと真空チルドが正常に動作しません。
- ハンドルが重いときは、手のひらで押し下げてください。

ご注意

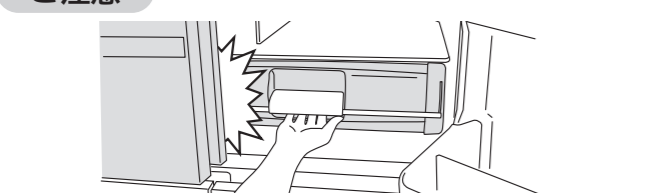

- 左右のドアを開けないと真空チルドルームは開きません。無理に開けようとするダブルポケットや真空チルドルームが破損したり、冷蔵室ドアが急に開きます。

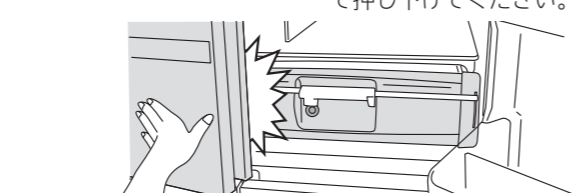

- 冷蔵室ドアを閉めるときには、真空チルドルームのドアを閉じてロックしてください。真空チルドルームが開いたまま冷蔵室ドアを閉めると、ダブルポケットや真空チルドルーム、食品を破損することがあります。

お知らせ

- 「真空氷温」・「真空チルド」の表示が点滅するときは、真空機能が正常に動作していません。

→P.31



表示点滅

- 真空パッキンや真空解除弁(青色)に食品の包装などが挟まったり、汚れや糸くず、ごみが付着すると真空チルドが正常に動作しません。



包装の挟み込みに注意してください。

糸くず

ごみ

- 真空パッキンや真空解除弁(青色)がはずれていたり、緩んでいると真空チルドが正常に動作しません。

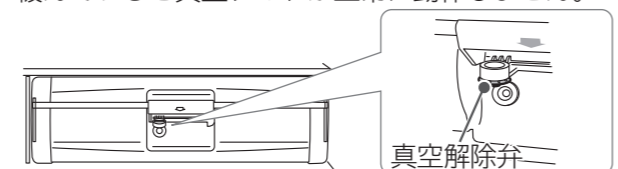

真空解除弁

- 真空チルドルームは密閉しているために水分の多い食品を保存したりすると水分が蒸発し、ルーム内に露や霜がついたりします。真空チルド内部や真空チルドドア周辺に水滴や霜がついたときは、乾いた布でふき取ってください。



- 真空チルドルーム内に、水や食品汁をこぼしたときはすぐにふき取ってください。水が凍結して真空チルドケース(ドア付)が正常に動作できないことがあります。

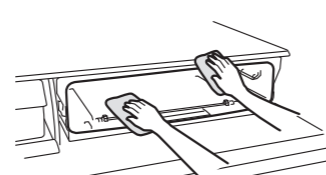

- 真空チルドでお困りの時は・・・→P.31「お困りのとき」をご覧ください。

- 真空パッキンが古くなり、真空状態を保てなくなったら交換してください。→P.36

ふだんのお手入れのしかた

真空チルド内に収納されている食品は必ず取り除いてください。

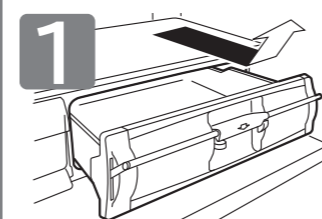

1 ドアを手前に引き出し、真空チルドケース(ドア付)の手前を軽く持ち上げて引き出します。



2 真空パッキンと真空容器の内側やパッキン受け部を、やわらかい布にぬるま湯を含ませて、ふいてください。

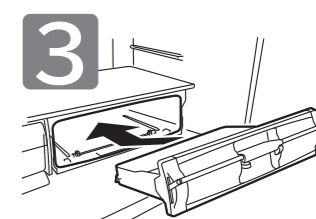

3 真空チルドケース(ドア付)を真空容器の中に滑らせるように入れてください。最後にハンドルのロックを下げてください。

真空パッキンはずして、お手入れするときには

真空チルドケース(ドア付)をはずしたあと、真空チルドドアおよび真空パッキンを、以下の手順ではずしてお手入れしてください。真空チルドドアと真空パッキン以外は、はずさないでください。

真空チルドドアのはずしかた

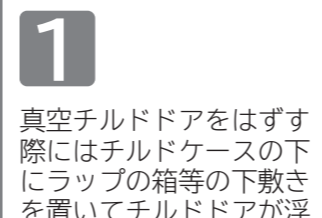

1 真空チルドドアをはずす際にはチルドケースの下にラップの箱等の下敷きを置いてチルドドアが浮いた状態にすると、はずしやすくなります。

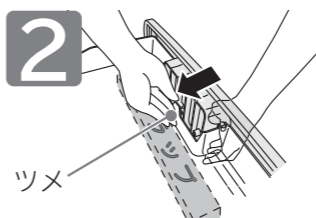

2 チルドケースの手前部のツメをはずしながら、真空チルドドアを下方向に押し、軸をはずします。

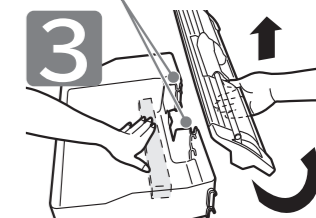

3 真空チルドドアを上を基準に回転させてください。引いて取りはずします。

真空パッキンのお手入れ

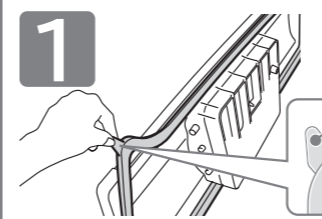

1 向かって右上の真空パッキンのつまみに手をかけていないにはずします。

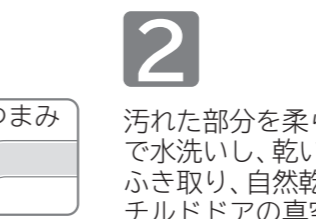

2 汚れた部分を柔らかいスポンジなどで水洗いし、乾いた布などで水気をふき取り、自然乾燥してください。チルドドアの真空パッキン取付溝の汚れをふき取ってください。※洗剤は使用しないでください。

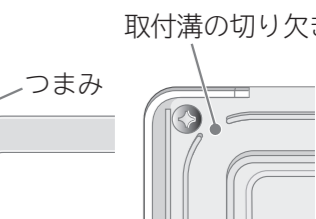

3 真空パッキンのつまみを取付溝の切り欠きに合わせてしっかりと取り付けてください。

真空チルドドアの取り付けかた

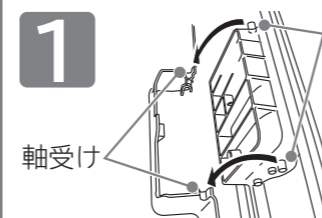

1 真空チルドドアの軸をチルドケースの軸受けに合わせる。



2 真空チルドドアを上を基準に回転させてください。

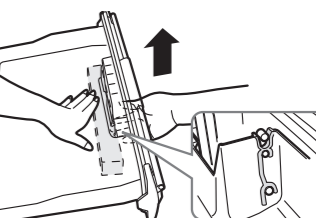

3 チルドケースの底面を押さえながら真空チルドドアを引き上げます。ツメがかかっていることを確認してください。

ご注意

- 真空チルドドアを水洗いしないでください。金属部品が劣化します。
- 真空パッキンは、ぬるま湯以外の洗剤などを使用すると、破損・変形・変色し、真空状態を保てなくなることがあります。
- 真空パッキンの緩みや真空チルドドアのがたつきがあると真空状態を保てなくなります。

冷凍室

冷凍室上段

■すばやく凍らせる急冷凍機能があります。→P.17

- ・肉や魚を早く冷凍するときにお使いください。

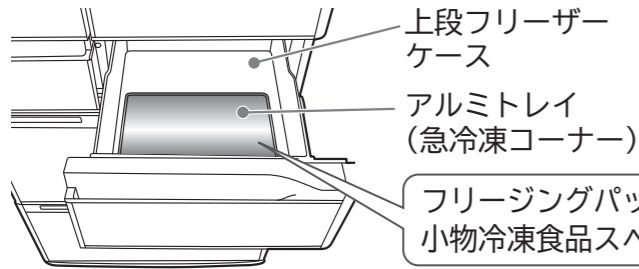

●冷凍室上段の温度調節方法 →P.34

LEDライト (冷凍室下段)

→P.20

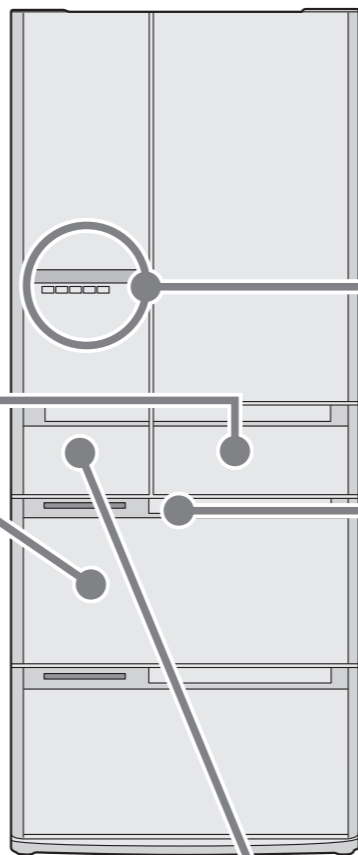

製氷室 (自動製氷機)

のつかいかたは →P.18

冷凍室下段

■内蔵3段ケースでたっぷり収納できて、すっきり整理ができます。長く保存するものや、溶けやすいアイスクリームなどの収納に適しています。

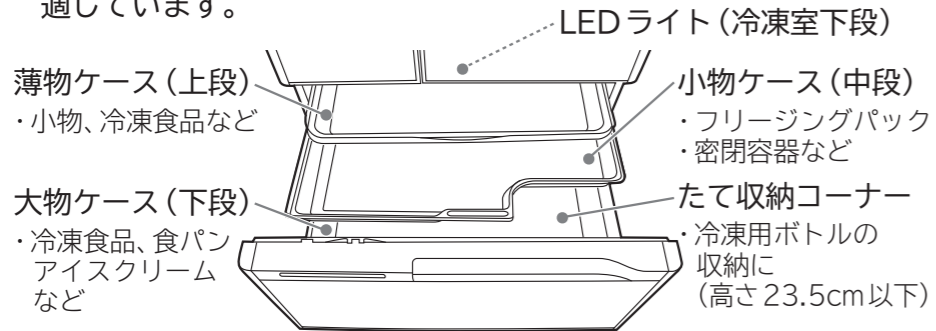

●冷凍室上段のアルミトレイを薄物ケース左側に移動すると、急冷凍コーナーとして使用できます。

収納できる食品の高さ

■各ケースに収納できる食品の高さを守ってください。

- ・ドアが確実に閉まらなくなり、冷えが悪くなります。また、食品や各ケースを破損することがあります。
- ・薄物ケースや小物ケースの底に食品がさわらないようにしてください。

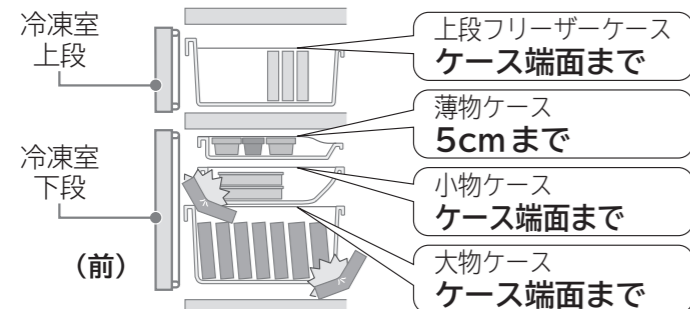

- 薄物ケースに500mLのペットボトルを入れないでください。ペットボトルが凍ると膨張して取り出せなくなります。
- 薄物ケースおよび小物ケースをはずしたまま使用しないでください。
- 食品が詰まったり、ケース奥側に落ちて、ドアが閉まらなくなることがあります。

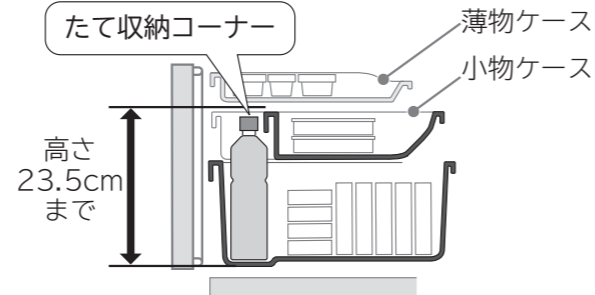

- たて収納コーナーに背の高い食品を収納する場合は、薄物ケースや小物ケースに当たらないように注意してください。
- 冷凍専用ペットボトルなど、凍らせてもよい食品のみ収納してください。

冷凍室の温度を調節する

ガラスタッチ式操作部

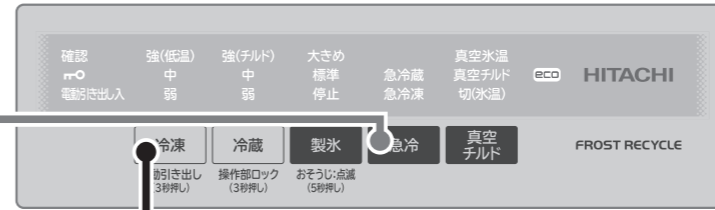

お知らせ

- 操作終了後、約2分経過すると表示文字が消灯します。但し、急冷運転表示及びeco運転サインは消灯しません。
- 操作部の詳しい使いかたは →P.8
- 温度をさらに細かく調節するときは →P.32

冷凍室温度調節

冷凍 ボタンにタッチして調節します。

周囲温度30℃で、食品を入れずにドアを閉め、安定したときの目安です。

強(低温)	約-23~-20℃(低温冷凍 ^注)
中	約-20~-18℃
弱	約-18~-15℃

- 通常は“中”の位置でお使いください。温度は使用条件により多少変動します。
- 急冷凍運転時は、左記の温度よりさらに低めの温度になります。
- 強(低温)で長時間ご使用になると、アイスクリーム等が固くなったり、保存していた食品の解凍時間が長くなったりします。

急冷凍

- 1 冷凍室上段のアルミトレイの上にラップをした食品をおく
- 2 急冷 ボタンをタッチして「急冷凍」表示を点灯させる※
- 3 約90分で「急冷凍運転」を自動終了し、「急冷凍」表示が消灯します

※「急冷凍」設定後は、「急冷凍」以外の表示が約2分経過すると消灯します。

途中で止めるときは他の表示を再点灯させてから「急冷」ボタンをタッチして表示を消灯させる

- 「急冷凍」中は冷凍室を優先して冷却しますので、特に冷蔵室のドア開閉が多いときなど冷蔵室の温度が上がりやすくなります。
- あたたかいごはんなどをそのまま冷凍することができます。熱い食品を入れる場合は、やけどをする可能性がありますので、ご注意ください。50~60℃まで冷ましてから入れることをおすすめします。
- 「急冷凍(急凍製氷)」終了後の60分間は、再度急冷ボタンをタッチしても、表示は点灯しますが、運転は行いません。60分経過してから運転を行います。
- 食品がアルミトレイにはりつくことを防ぐため、必ずラップをしてください。
- 食品は薄く小分けにすると、中心まで速く凍るだけでなく、取り出しやすく便利です。

お困りのときは

こんなとき

お確かめください。こんな理由です。

よく冷えない
霜、露がつく
アイスが
やわらかい

- ドアをひんぱんにあけていませんか？ →ドアの開閉を手早くしたり、できるだけ少なくすることをおすすめします。
- 食品や袋がはさまり、半ドアになっていませんか？ →ドアを閉めた状態でパッキングにすき間がないことをご確認ください。
- 食品を無理に詰めたり、大量の食品を一度に入れていませんか？ →収納できる食品の高さを守り、ドアの開閉に影響しない量を収納してください。
- 上段フリーザーケース、薄物ケースが正常に取り付けられていないと半ドアになることがあります。 →きちんと取り付けられているか確認してください。→P.25

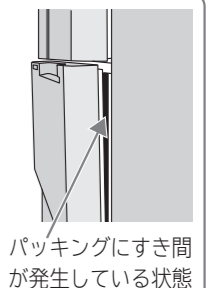

ご注意

- ひんぱんにドアを開閉すると食品の温度が上がり、アイスなどはやわらかくなる場合があります。

注：通常冷凍より低温で保存します。通常の冷凍運転と比べ消費電力量が約2割程度多くなります。

製氷室 (自動製氷機)

DVD VIDEO もご覧ください

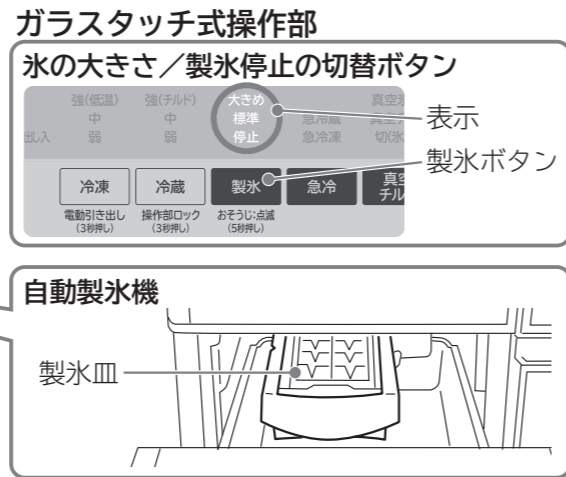
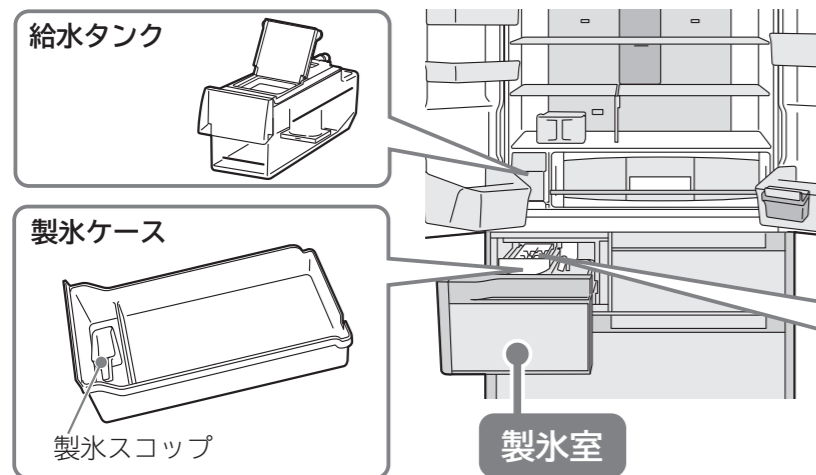

氷をつくる

1 自動製氷機の設定

製氷ボタンで、氷の大きさを選んでください。
→P.19

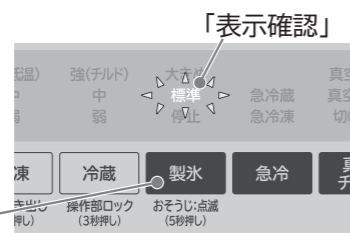

2 給水タンクを取り出す。

水が「給水線」まで減ったら水を補給する。

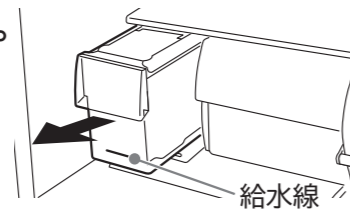

3 ふたを開けて水を入れる。

「満水線」まで入れる。

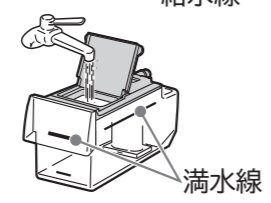

4 給水タンクをもどす。

「タンクセット位置」の線を越えるまでしっかりと押し込む。
※給水タンクを傾けると水がこぼれることがあります。水がこぼれたときは、すぐにふき取ってください。

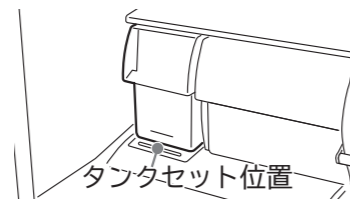

初めて氷をつくる時、1週間以上氷をつくらなかったときは、「製氷おそうじ」をしてください。→P.26

5 自動で製氷運転を開始し、製氷ケースに氷が保存されます。

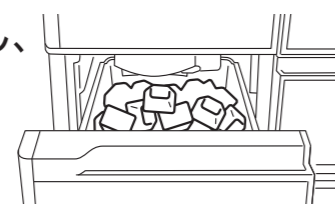

お知らせ

初めてお使いのときは、最初の氷ができるまでに**24時間以上**かかることがあります。ふだんは2~3時間で8個ずつ氷ができます。

お願い

- 水道水での製氷をおすすめします。タンクの水は1週間に1度は入れ換えてください。
- ミネラル成分の多い水で作った氷を水に入れると、白い浮遊物(ミネラル成分)ができることがあります。害はありません。これらの水は、雑菌が繁殖しやすくなるため、3日に1回を目安にタンクを洗ってください。



- 故障や、変形、氷がつかないなどの原因になりますので、ご使用しないでください。



警告

- 自動製氷機の機械部には手を入れない
- 製氷皿が回転したとき、けがをすることがあります。

自動製氷機の設定切り替え

自動製氷機で氷を作るとき

標準氷をつくる

製氷 ボタンをタッチして「標準」を点灯させます。

大きめ氷をつくる

製氷 ボタンをタッチして「大きめ」を点灯させます。

製氷停止する

製氷 ボタンをタッチして「停止」を点灯させると、自動製氷を停止し氷をつくりません。

急いで氷をつくる (急速製氷)

急冷 ボタンをタッチすると「急冷凍」表示が点灯し、急速製氷運転となり製氷時間が短くなります。→P.17
※約90分で通常運転に戻ります。

お知らせ

- 操作終了後、約2分経過すると表示文字が消灯します。但し、急冷運転表示及びeco運転サインは消灯しません。
- 製氷ボタンをタッチするごとに、「標準」→「大きめ」→「停止」→…の順に切り替え、表示と操作音で設定の状態をお知らせします。
- 製氷停止に切り替える際、「停止」表示が点滅することがありますが、約20秒後に点灯になります。異常ではありませんので、点灯するまでしばらくお待ちください。
- 製氷停止にした後は、給水タンクをよく洗い、乾かして所定の位置に戻してください。特に浄水フィルターはよく乾かしてください。(お手入れのしかたは→P.26)
- 製氷停止することにより、自動製氷での動作音(離氷・給水等)を止めることができます。

製氷時間と製氷能力

1回の製氷時間(1回:8個)			製氷ケースの氷の収納量		
氷の大きさ	標準	大きめ	氷の大きさ	標準	大きめ
通常運転	約110分~140分	約150分~170分	通常状態	約90個	約60個
急速製氷	約70分~90分	約90分~110分	氷を手前にならした状態	約150個	約120個

- 次のようなときは、氷ができるまで時間が長くなります。
 - ・初めてお使いのとき(24時間以上かかることがあります)
 - ・ドアの開け閉めが多いとき
 - ・停電があったとき
 - ・製氷皿のお手入れをしたあと
 - ・冷蔵庫に大量の食品を一度に入れたとき
 - ・冬場など周りの温度が低いとき

お知らせ

- 氷の量は自動製氷機の貯水量検知レバー(通常は見えません)が自動的に検知します。氷が一定量になると製氷を自動停止し、少なくなると製氷を再開します。
- 最大貯氷目安線は、氷をたいらにたまって製氷したときの貯氷量の目安線です。氷が部分的にたまると、早期に検知レバーが氷に当たり、貯水量が少ない状態で製氷が停止することがあります。

お願い

- 自動製氷設定時は、製氷ケースには、氷以外の冷凍食品などを入れないでください。(氷ができなくなったり、食品が製氷機の部品に当たり、ドアが開かなくなったり、部品が破損することがあります。)
- 製氷室の扉は、ゆっくりと開閉してください。勢いよく開閉しますと、製氷ケースから氷がこぼれ、冷凍室下段に落ちることがあります。

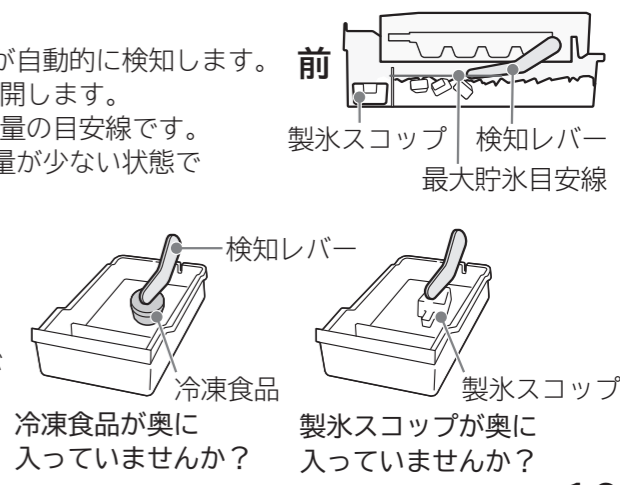

製氷室(自動製氷機)

電動引き出し (冷凍室下段、野菜室について)

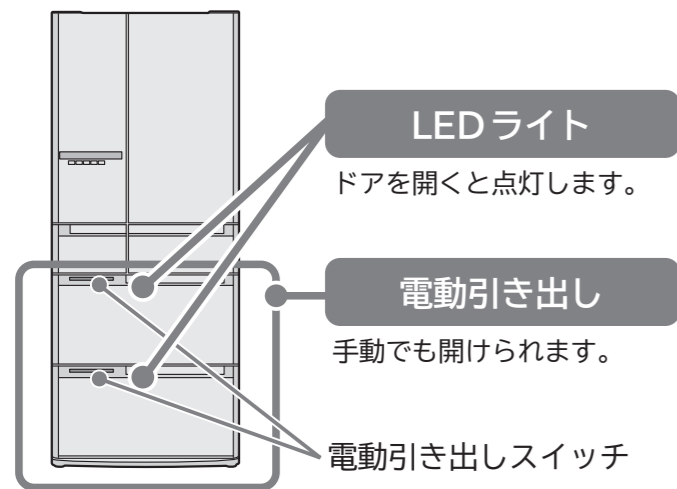

LEDライト

ドアを開くと点灯します。

電動引き出し

手動でも開けられます。

電動引き出しスイッチ

注意

- 幼児などが電動引き出しでいたずらをするおそれのあるときは電動引き出し機能を停止する。
- ドアの上面・下面・側面を持って閉めない。ドアに指を挟まれけがをする原因になります。
- 野菜室の電動引き出しスイッチを押したときに、足を冷蔵庫本体に近づけすぎない。ドアが足にあたりけがをする原因になります。
- 電動引き出しスイッチは手で操作してください。
- 電動引き出しをお手入れするときは、必ず電源プラグをコンセントから抜いてください。

電動引き出し機能の設定

冷凍 ボタンをピピッと音がするまで3秒以上タッチしつづけることにより電動引き出し機能「入」「停止」を選択できます。

ガラスタッチ式操作部

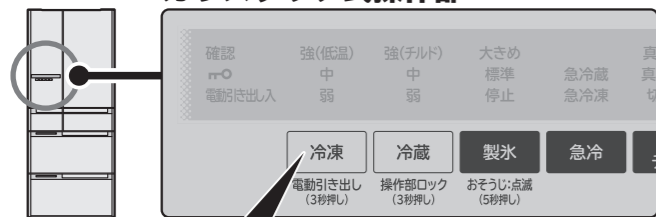

お知らせ

3秒以上タッチ

- 据え付け時は、電動引き出し「入」になっています。
- 電動引き出し機能の設定は、全てのドアを閉めてから行ってください。
- 電動引き出し機能を停止したときは、ハンドルを引いて手動で開けてください。
- 片方の引き出しだけの電動引き出し機能を停止することはできません。
- 操作終了後、約2分経過すると表示文字が消灯します。但し、急冷運転表示及びeco運転サインは消灯しません。設定の確認はいずれかのボタンにタッチしてください。表示が再点灯します。

電動引き出しをお使いのとき

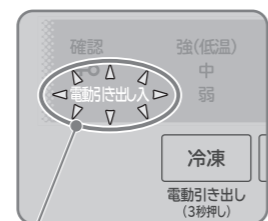

点灯させてください。

電動引き出しを停止させるとき



消灯させてください。

電動引き出しの使い方

電動引き出しスイッチを手で押すと自動で開き、LEDライトが点灯します。

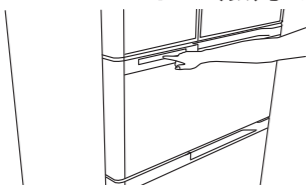

閉めるときは、手でハンドルを押して閉める。(電動ではありません。)

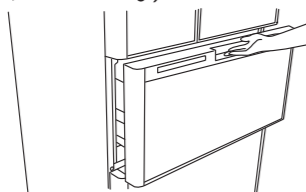

お知らせ

- 「冷凍室下段」「野菜室」を電動で同時に開くことはできません。先に電動引き出しスイッチを押した電動引き出しだけが開きます。但し、LEDライトは両方とも点灯します。
- 「冷凍室下段」「野菜室」のどちらか一方が開いている時は、電動引き出しは機能しません。開いている電動引き出しを閉じてから、電動引き出しスイッチを押してください。
- 電動引き出しスイッチを押すと音が発生しますが、異常ではありません。
- 停電発生時には、電動引き出しの開閉が重くなる場合があります。

電動クローザー(半ドア防止機能)

「冷凍室下段」「野菜室」には、専用の半ドア防止機能がついています。

- 半ドアを検知すると自動的に閉まります。
- ドアが閉まらない時は、ピピピッとアラーム音により、半ドアをお知らせします。(わずかなすき間の場合、アラーム音が鳴らない場合があります。)
 - ドアと冷蔵庫本体間に食品が挟まれていないか確認してください。
 - 食品がケースの外へ落下していないか確認してください。落下している場合は、本ページの「電動引き出しユニットのお手入れ」を参考に除去してください。

お知らせ

- 電動引き出し機能を停止すると、電動クローザーも停止します。
- ドアの開放状態が1分以上になると、ドアアラームでドアが開いていることをお知らせします。→P.33

注意

電動クローザーがドアを閉める際、指を挟まれないようご注意ください。

電動引き出しユニットのお手入れ

■ 電動引き出しユニット上部に食品などが落ちたときや挟まれたとき、汁が溜まったときにお手入れをしてください。

- 1 電源プラグをコンセントから必ず抜く。ひろびろ上段ケース、下段ケースまたは大物ケースははずしてください。→P.24,25
- 2 落ちたり、挟まれている食品などを取り除いてください。
- 3 溜まった汁をやわらかい乾いた布でからがきしてください。

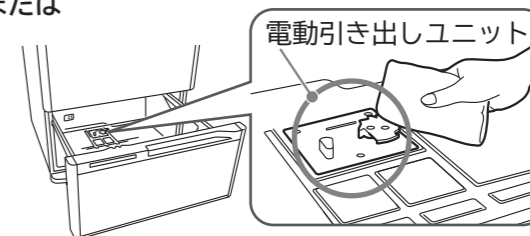

ご注意

- 電動引き出しユニットには水をかけないでください。故障の原因になります。
- 電動引き出しユニットは分解しないでください。けがや故障の原因になります。

警告

けがを防ぐため、必ず電源プラグをコンセントから抜いてください。

お困りのときは (その他の内容につきましてはP.28~32をご参照ください。)

こんなとき

お確かめください。こんな理由です。

音が大きい 気になる音がする (このような音は異常ではありません)	● 「冷凍室下段」に比べ、「野菜室」の動作音の方が大きく聞こえます。 音の種類 ・衝突するような音(ドン) ・うなるような音(ギューン)(プー)(ウィーン) 音の発生源 電動引き出しが動作する音です。 ドアが動作する音です。
電動引き出し スイッチを 押しても開かない	● 「電動引き出し入」表示が消灯していませんか? →P.20「電動引き出し機能の設定」を参照し表示を点灯させてください。 ● 冷凍室下段か野菜室のどちらか一方が開いていませんか? →開いている電動引き出しを閉じてから、開けようとする電動引き出しの電動引き出しスイッチを押してください。
電動引き出しが 開かない、 閉まらない	● 食品や食品袋・ラップ等が挟まっていませんか? →本ページの「電動引き出しユニットのお手入れ」を参考に除去してください。 ● 電動動作中に停電や障害物に当たりませんでしたか? →電動引き出し機能が途中で停止するので、ドア開閉が重くなります。 →ドアを手動で、力を入れて押し込んでください。または、ドアを引き出した状態で電源プラグを抜き、10秒程度おいてから差し込んでください。
電動引き出しの 開き量が小さい	● 食品の量や入れ方で開き量が小さくなる場合があります。

野菜室

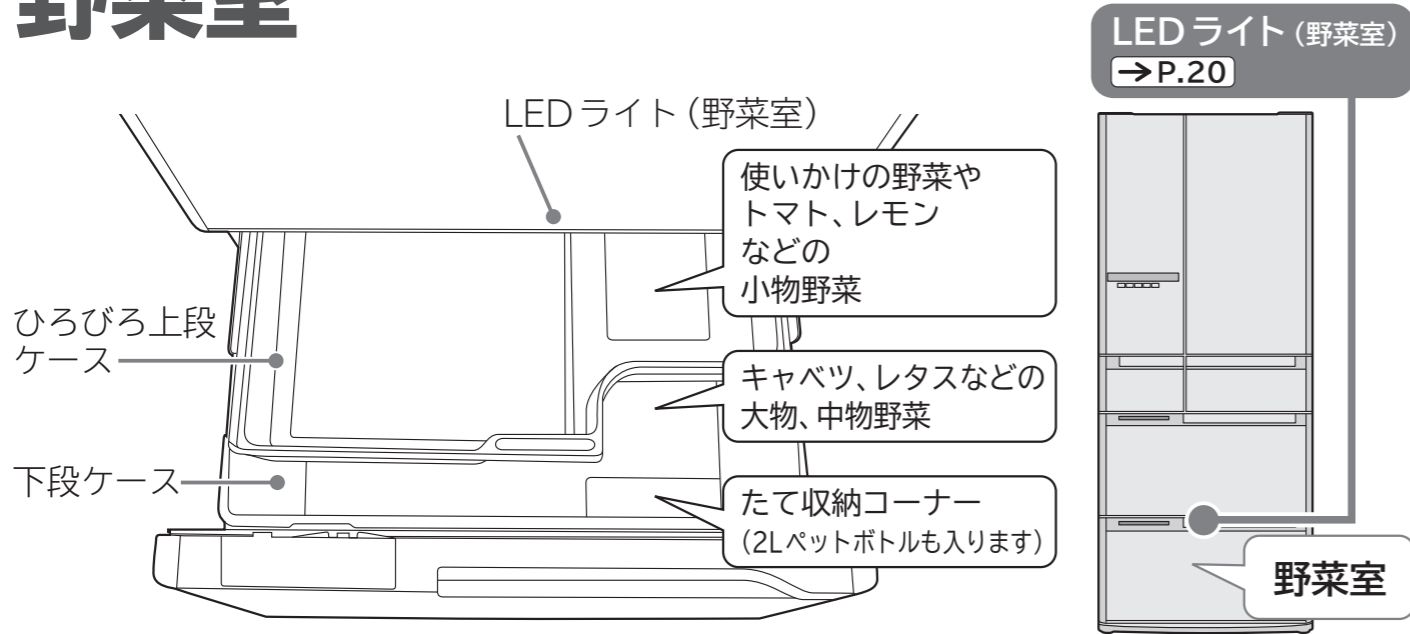

下段ケース・ひろびろ上段ケース

冷気を直接野菜に当てずに、やさしくしっかり冷やします。野菜の乾燥を抑えます。

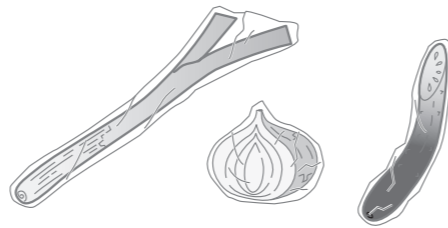
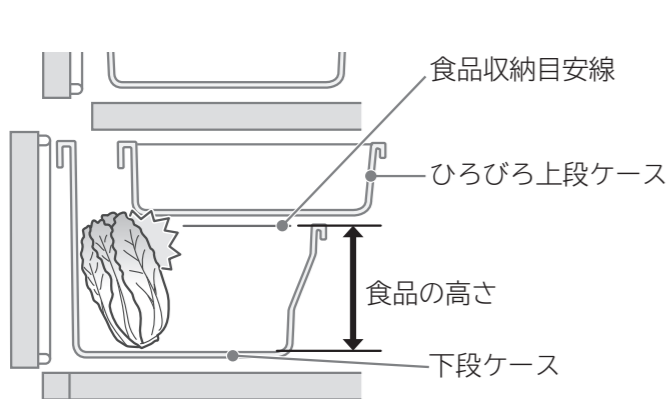

■こんなときには野菜にラップを

- 長ねぎ、にら、わけぎなど、他の食品へのおい移りが気になるとき
- 使いかけの野菜や果物を保存するとき
- 野菜が少ないときや、包装された野菜が多いとき
- 野菜室内の結露が気になるとき

ご注意

- 食品収納目安線より上に食品が出ないようにしてください。
・ドアが完全に閉まらなくなり、冷えが悪くなります。
・食品や各ケースを破損することがあります。
- ペットボトルの種類により、収納できない場合があります。
また、ペットボトルのキャップを確実に閉めないで収納できない場合があります。
- 外気温が低いときは、温度が低くなる場合があります。
- 野菜室は湿度が高いため、野菜の量や種類によっては、ひろびろ上段ケースや野菜室天井に結露します。水がたまると食品が傷みやすくなるので、乾いた布でふき取ってください。

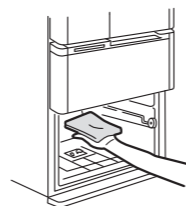

お願い

- 野菜室のドアは、ゆっくりと開閉してください。勢いよく開閉しますと、たて収納コーナーの食品(ペットボトルなど)が転倒することがあります。

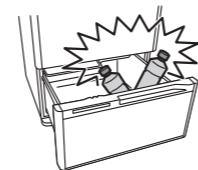

お手入れ／庫内・庫外のお手入れ

汚れに気づいたら

- すぐにつき取りましょう。
見えない部分も年に一回はお手入れすることをおすすめします。
 - やわらかい布でぬるま湯を含ませてふいてください。汚れが落ちにくい場合は、台所用中性洗剤を薄めて使い、ぬるま湯を含ませた布でふき取ってください。使用できない洗剤がありますので、このページの**ご注意**をご覧ください。
 - 部品をはずすときは、あらかじめ食品を取り出しておいてください。
- ご注意** ●ケース類や引き出しレールの可動接触面には潤滑剤が塗られているのでふき取らないでください。
(潤滑剤は食品衛生法に適合しています。)

電源プラグ

- 電源プラグについたほこりをそのまま放置すると火災の原因になります。年に一度はお手入れをしてください。
- 1 電源プラグをコンセントから抜く。
 - 2 点検する。
・コードに傷はありませんか？
・電源プラグが熱くなっていませんか？
 - 3 ホコリなどを取り除き、乾いた布でふく。
 - 4 電源プラグをコンセントにしっかり差し込む。

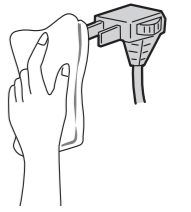

庫内・庫外のお手入れ

警告 お手入れの際には、必ず電源プラグをコンセントから抜いてください。

ガラスタッチ式操作部

- ガラスタッチ式操作部はやわらかい布で、からぶきしてください。
- 水をかけないでください。故障の原因になります。



ドア表面

- ドア表面はやわらかい布にぬるま湯を含ませてふいてください。

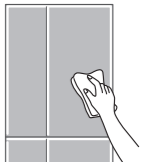

ドアパッキング

- 汚れやすいところなので、よくふき取ってください。

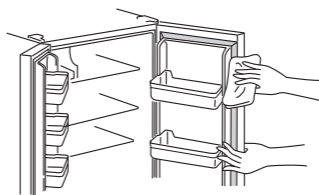

汁受け部

- 汁が溜まったり汚れた場合、ふき取ってください。

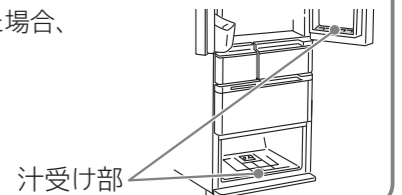

冷蔵庫背面・床

- 1 脚カバーを手前に引っ張って外す。
取り付けは、正面から押し込む
- 2 調節脚を床から浮かせ、冷蔵庫をまっすぐ手前に引き出す
キズの付きやすい床では、保護用の板などを敷く
- 3 背面・壁・床の汚れをふき取る
背面は空気の対流により、細かいホコリが付着して汚れやすいところです。

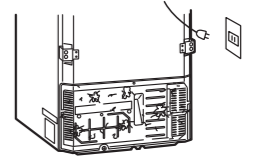
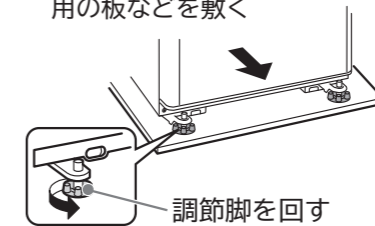
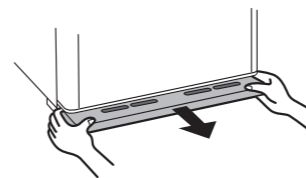

ご注意 ドア、塗装面やプラスチックを傷めたり、変色させたりする場合があります。

- 次のものは使わないでください。
・アルカリ性、弱アルカリ性の台所用洗剤、磨き粉、粉石けん、石油、熱湯、たわし、酸、ベンジン、シンナー、アルコール、漂白剤など(洗剤の「家庭用品品質表示法に基づく表示」の「液性」の欄をご確認ください。)
- 食用油、かんきつ類の果汁、食品の汁が付いたときは、必ずふき取ってください。
- 化学ぞうきんをご使用の際には、その注意書きに従ってください。

部品のはずしかた

DVD VIDEO もご覧ください

下がって届くん棚

- 持ち上げながら引き出してレールからはずす。

取り付けは、棚の軸をレールの溝に添わせて押し込む。

ドアポケット

- 底面の左右を軽くたたきながら持ち上げてはずす。

取り付けは、最後までしっかり入れる。

固定棚

- 手前に引き出して右下の爪2ヶ所をはずして取りはずす。

ドア付チルドケース

- ドアを手前に引き出し、ドア付チルドケースの手前を軽く持ち上げて引き出します。詳しくは [→P.15](#)

野菜室

- ドアを手前いっぱい開け、図のようにひろびろ上段ケースを引き上げる。
- ドアの手前を持ち上げ、さらにゆっくりと引き出し、ドアを傾ける。
- 下段ケースをななめ上に持ち上げる。
●取り付けの際は、下段ケース左右奥側の突起を枠の角穴に入れ、下段ケースのふちを枠の上に乗せるようにセットする。

高さかわるん棚・低いん棚

- 棚の奥を少し持ち上げ、手前に引き出す。
- 図のように棚を立てた後に回転させて取りはずす。

取り付けは、棚を奥面に当たるまで入れた後に棚の奥を少し持ち上げ押し込む。
(棚の爪を奥面部品へ引っ掛ける)

ご注意 棚をそのまま引き出すとドアを傷つける場合があります。

ドアポケット

- 底面の左右を軽くたたきながら持ち上げてはずす。

取り付けは、最後までしっかり入れる。

ひっくりかえるん棚

- 少し持ち上げてはずす。

製氷室・冷凍室上段

- ドアを開け、ケースを手前に持ち上げる。

取り付けは、ケース底面を枠に載せてセットする。

冷凍室下段

- ドアを開け、薄物ケース・小物ケースをそれぞれ引き出す。
- 大物ケースをななめ上に持ち上げる。

取り付けは、大物ケースの左右の突起を、枠の角穴に入れてセットする。
また、小物ケース左右の爪を大物ケースの外側にセットする。

引き出しドアの取り付けかた

製氷室・冷凍室上段

野菜室・冷凍室下段

自動製氷機のお手入れ

DVD もご覧ください

製氷おそうじ ●初めてお使いのとき ●1週間以上使わなかったとき

製氷皿や給水路を水洗いできます。

操作の前に、次のことをご確認ください。

●給水タンク

- ・水が入っている。
- ・タンクセット位置を越えて正しくセットされている

●製氷ケース

- ・氷が残っている場合は取り除いてください

確認したら、次の操作をしてください。

1 製氷ケースの底にきれいなタオルなどを敷く。製氷おそうじのときに出る水がこぼれないように吸収させるためです。

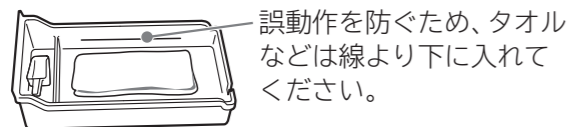

2 全てのドアを閉めてから表示を点灯させて製氷ボタンを5秒以上タッチしつづける。「大きめ」「標準」「停止」表示が点滅し、アラームが鳴り出したら指を離してください。「製氷おそうじ」がスタートします。

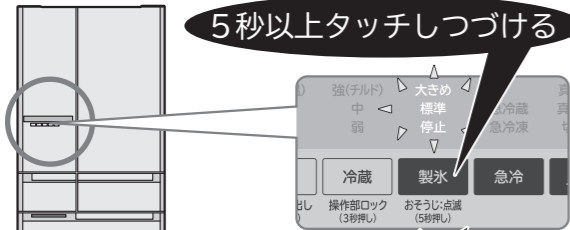

5秒以上タッチしつづける



- ・約3分間表示が点滅し、アラームが鳴りつづけます。
- ・「製氷おそうじ」は、途中で中止することはできません。
- ・「製氷おそうじ」中に冷蔵庫のいずれかのドアを開けると、正常に動作しない場合があります。終了するまでドアの開閉を行わないでください。
- ・ドアアラームを鳴らないように設定しているときでもアラームは鳴ります。

3 約3分後、アラーム、表示点滅が終わったら、製氷ケース内の水をタオルなどと共に取り除き、きれいにふき取る。

(ケースを取りはずす際は、あらかじめケース内の水をふき取ってください。)

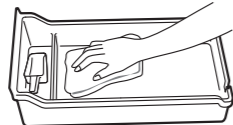

給水タンクに残った水は、そのまま製氷にお使いいただけます。

給水タンク

●お手入れの目安

水道水	1週間以内に1回
ミネラルウォーター、井戸水、浄水器の水、湯冷ましなど(塩素を含まない水)	3日に1回

塩素を含まない水は、水道水に比べ水アカ・ぬめりが発生しやすくなりますので、雑菌の繁殖を防止するために定期的に水洗いしてください。

●パッキングはふたからはずし、やわらかいスポンジで水洗いしてください。

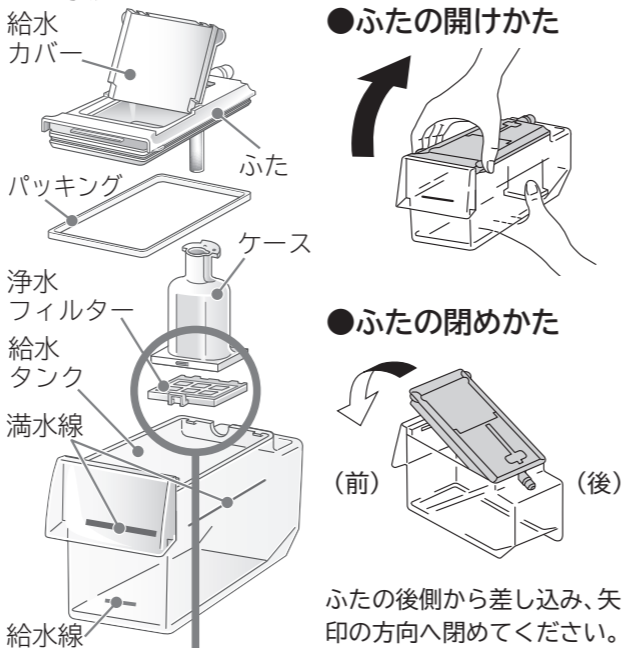

●ふたの開けかた

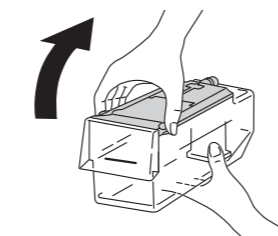

●ふたの閉めかた

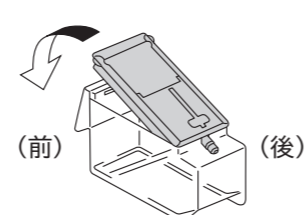

ふたの後側から差し込み、矢印の方向へ閉めてください。

浄水フィルター

(交換の目安は約3~4年) → P.36

1 ケースをまわしてふたからはずす。

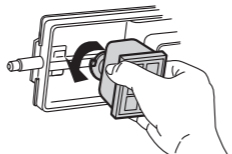

2 浄水フィルターのつまみを指で引っ張ってケースからはずす。

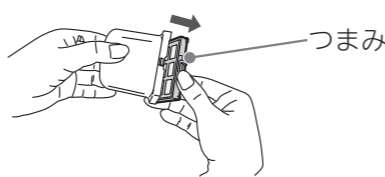

3 やわらかいスポンジなどで水洗いする。

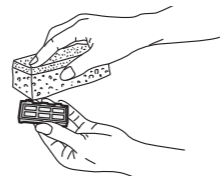

洗剤などは使わないでください

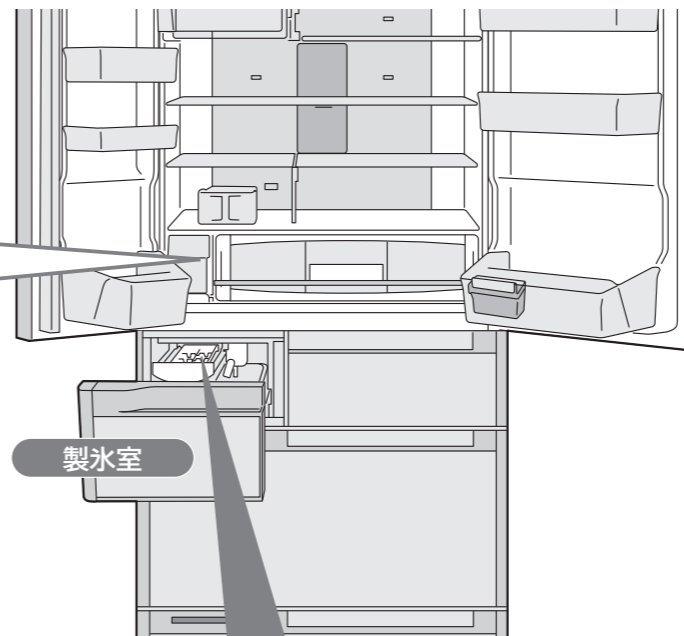

製氷室

製氷皿

●お手入れは年1回

1 製氷皿への給水を止めるため製氷ボタンをタッチして、「停止」表示を点灯させてください。(製氷停止)

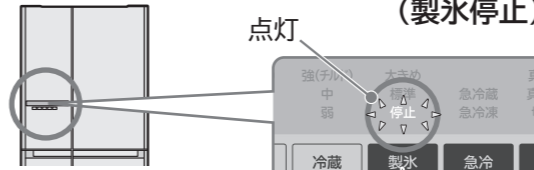

※表示が点滅したときは、約20秒待つて「停止」表示が点灯に変わってから、次の操作をしてください。

タッチして「停止」表示を点灯させる

2 製氷室のドアを開ける。

- ①レバーをおろして②フレームを引き出す。
- ③カバー(▲部)を手前側に起こして
- ④フレームから製氷皿を取りはずす。

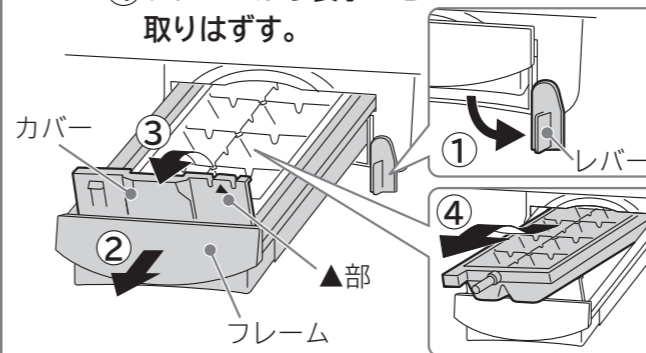

お知らせ

●製氷皿の「フレームが奥まで押し込めない」ときは製氷皿を駆動するモーターが動いた可能性があります。一度製氷皿をはずして、フレームのみを押し込み製氷室のドアを閉じてから約1分間待つてください。製氷皿駆動モーターの準備が完了し、取り付けできます。

お知らせ

- 製氷停止にして、自動製氷機をしばらくお使いにならない時は、給水タンクをよく洗い乾かして所定の位置に戻してください。
- 特に浄水フィルターは良く乾かしてください。

警告

- 自動製氷機の機械部には手を入れない
- 製氷皿が回転したとき、けがをすることがあります。

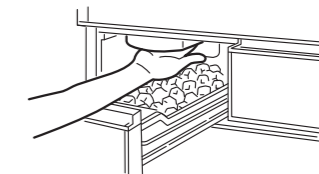

3 製氷皿を空にして、流水で軽く洗い流す。

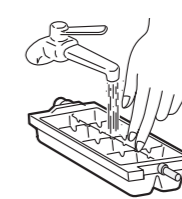

たわしやみがき粉など傷つきやすいものは使わないでください

4 ①製氷皿をセットして、②カバーを閉じる。③フレームを水平にして奥まで押し込み、④レバーを上げる。

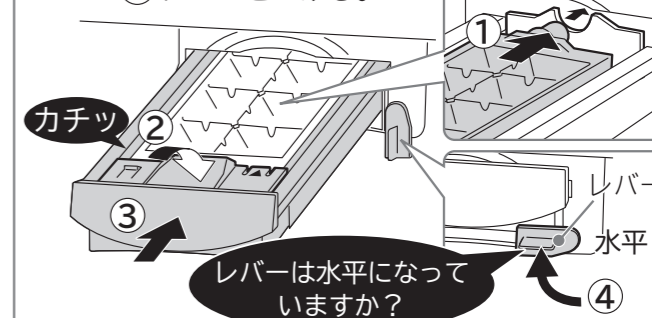

レバーは水平になっていますか?

5 製氷 ボタンをタッチして、「大きめ」か「標準」の表示を点灯させてください。(自動製氷がスタートします)



タッチして表示を点灯させる

お困りのときは

修理を依頼される前に、次の点をもう一度お調べください。それでも具合の悪いときは、お買い上げの販売店か弊社お客様相談窓口にご連絡ください。

ご購入後、お使いはじめによくあるお問い合わせ

お使いはじめによく冷えない 製氷できない	<ul style="list-style-type: none"> ●夏場や食品が多い場合は、冷えるまでに時間がかかります。→据付直後は、約4~24時間以上かかることがあります。 ●お使いはじめは、庫内が冷えてから製氷運転を開始するために時間がかかります。食品の量やつめかたにより、最初の氷ができるまでに24時間以上かかることがあります。→ドアの開閉を手早くしたり、できるだけ少なくしてください。 →食品はすき間をあけて収納してください。
-------------------------	---

こんなとき お確かめください。こんな理由です。

ガラスタッチ式操作部が反応しない	<ul style="list-style-type: none"> ●操作部ロック機能で「設定」が選択されていませんか？ →P.33 ●冷蔵室ドアを開けていませんか？閉めてから操作してください。 ●ガラスタッチ式操作部に水滴や汚れ(油、食品など)が付着していませんか？ ●手袋やばんそうこうをしていませんか？直接指でタッチしてください。 ●隣のボタンにタッチしていませんか？一個ずつタッチしてください。
------------------	---

自動製氷がうまくいかない

氷がまったくできない	<ul style="list-style-type: none"> ●自動製氷機の設定切り替えが「停止」になっていませんか？ →P.19 ●給水タンクが「タンクセット位置」より奥まで押し込まれていませんか？ →P.18 ●製氷ケースの奥に氷以外のものが収納されていませんか？ →P.19
氷がなかなかできない 製氷皿に水が入らない	<ul style="list-style-type: none"> ●ドアを頻繁にあげる、大量の食品を一度に収納するなどしていませんか？庫内が十分に冷えていないおそれがあります。→庫内が冷えるまでできるだけドアの開け閉めを少なくしてみてください。→収納している食品同士の間隔をできるだけあけてみてください。 ●冬場は氷ができるまでに1回あたり4時間以上かかることがあります。 ●「停止」表示が点灯した状態から「氷の大きさ(大きめ・標準)」表示を点灯させた直後は、通常より氷ができるまで時間がかかることがあります。 ●食品や袋がはさまり、半ドアになっていませんか？ →扉を閉めた状態でパッキングにすき間がないことをご確認ください。
氷に突起ができる	<ul style="list-style-type: none"> ●製氷皿の溝部分に溜まった水が凍ったものです。異常ではありません。
貯めた氷が丸くなる 氷同士がくっつく	<ul style="list-style-type: none"> ●長期間古い氷を貯めたままだと、自然に小さくなったりくっついたりします。 ●ドアを頻繁にあげる、大量の食品を一度に収納するなどしていませんか。庫内の温度が上がり、貯めた氷が小さくなったりくっついたりします。 ●一時的にドアや引き出しが半ドアになっていた可能性があります。
できあがった氷が小さい	<ul style="list-style-type: none"> ●給水タンクの水が残り少なくなると、小さな氷ができることがあります。→給水タンクの満水線まで水を入れてみてください。 →P.18
できあがった氷がはじめからくっついている	<ul style="list-style-type: none"> ●製氷皿に入る水の量がばらつく、くっついた氷ができることがあります。給水タンクの満水線まで水を入れてみてください。 →P.18 ●製氷皿に傷がつくと、氷ができるときに製氷皿からはがれにくくなり、割れた氷、くっついた氷ができることがあります。何度も同じことが起きる場合は、販売店にご相談のうえ、製氷皿を交換してみてください。
氷に白いごりがある	<ul style="list-style-type: none"> ●水の中に溶け込んでいた空気の細かい泡が氷の中に閉じこめられた為です。→異常ではありません。 ●ミネラルウォーターで氷をつくりましたか？ →水に含まれるミネラル分が凍って白くにごることがあります。水に溶けても白くにごることがありますが、害はありません。
製氷皿のフレームが引き出せない	<ul style="list-style-type: none"> ●製氷「大きめ」・「標準」表示が点灯していませんか？ →自動製氷機が氷を作っている間は引き出せません。「停止」表示を点灯させてください。「停止」表示が点滅したときは、約20秒待って「停止」表示が点灯してから引き出してください。 →P.27

こんなとき お確かめください。こんな理由です。

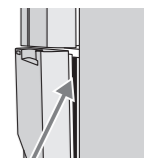
冷えない 霜・露がつく アイスがやわらかい	<div style="display: flex; align-items: center;"> <div style="background-color: #eee; padding: 5px; writing-mode: vertical-rl; font-size: small;">状況を確認</div> <div style="padding: 5px;"> <ul style="list-style-type: none"> ●食品や袋がはさまり、半ドアになっていませんか？ →ドアを閉めた状態でパッキングにすき間がないことをご確認ください。 ●食品を無理に詰めたり、大量の食品を一度に入れていませんか？ →収納できる食品の高さを守り、ドアの開閉に影響しない量を収納してください。 →食品はすき間をあけて収納してください。 ●上段フリーザーケース、薄物ケースがきちんと取り付けられていますか？ →きちんと取り付けてください。 →P.25 </div> <div style="margin-left: 10px;">  <p style="font-size: x-small;">パッキングにすき間が発生している状態</p> </div> </div>
冷えない	<div style="display: flex; align-items: center;"> <div style="background-color: #eee; padding: 5px; writing-mode: vertical-rl; font-size: small;">確認</div> <div style="padding: 5px;"> <ul style="list-style-type: none"> ●冷蔵庫を据え付けた場所やすき間、周りの状況などによって冷えない場合があります。正しく据え付けられているかご確認ください。 →P.6 </div> </div>
霜・露がつく	<div style="display: flex; align-items: center;"> <div style="background-color: #eee; padding: 5px; writing-mode: vertical-rl; font-size: small;">設定温度を確認</div> <div style="padding: 5px;"> <ul style="list-style-type: none"> ●温度設定が「弱」になっているとよく冷えない場合があります。 →よく冷えない部屋の設定温度を「中」または「強」に変更してください。 →P.10,17 ●夏場など、冷蔵庫の周囲の温度が高くなっていませんか？ →よく冷えない部屋の設定温度を「強」に変更してください。 </div> </div>
アイスがやわらかい	<div style="display: flex; align-items: center;"> <div style="background-color: #eee; padding: 5px; writing-mode: vertical-rl; font-size: small;">冷蔵庫の使用方を確認</div> <div style="padding: 5px;"> <ul style="list-style-type: none"> ●冷蔵庫のドアを開けている間は庫内の温度が少しずつ上がります。開け閉めがひんぱんまたは長い時間ドアを開けたままにしておくと、庫内の温度が下がりにくくなります。 →開け閉めの回数を少なくする、手早くするなどしてみましょう。 </div> </div>

霜や露がつく

庫内やドア・引き出しの枠に霜や露がつく	<ul style="list-style-type: none"> ●一時的にドアや引き出しが半ドアになっていた可能性があります。 →引き出しやドアを閉める際はぴったりしまっているか確認しましょう。 ●開け閉めの回数が多いとき、長時間開け続けた可能性があります。 →開け閉めの回数を少なくする、手早くするなどしてみましょう。 ●結露防止用ヒータを弱くしたとき、湿度が高いときは回転しきり部に露がつく場合があります。 →P.32
冷蔵庫の外側に露がつく (外装、ドアパッキング、ドア、引き出しなど)	<ul style="list-style-type: none"> ●雨の日など屋内の湿度が高いときは露がつくことがあります。 ●外の暖かい空気が庫内やドア枠に触れると霜や露がつくことがあります。 →乾いた布でふき取ってください。
冷蔵室の中が結露する	<ul style="list-style-type: none"> ●ドアの開け閉めの回数が多いときや、冷蔵庫の周囲の湿度が高いときは壁などが曇ったり、アルミパネルの冷気吹き出し口のまわりに露がつくことがあります。 →乾いた布でふき取ってください。
野菜室の中が結露する	<ul style="list-style-type: none"> ●野菜室は他の部屋より湿度が高くなっています。(野菜を乾燥させずに長持ちさせるため)→気になるときはラップをかけて収納してください。 ●結露が多くなると野菜室のケースなどに水が溜まる場合があります。 →乾いた布でふき取ってください。

冷え過ぎる

冷え過ぎる 凍ってしまう	<ul style="list-style-type: none"> ●温度調節が「強」になっていませんか？→「中」にしてください。 →P.10,17 ●周囲温度が5℃以下ではありませんか？→周囲温度が低いときは庫内が冷え過ぎることがあります。温度調節を「弱」にしてください。 →P.10,17 ●冷気吹き出し口の手前には置かないでください。
-----------------	--

ドアの段差や傾きが気になる

左右のドアに段差がある ドアが傾いている	<ul style="list-style-type: none"> ●据え付け場所が水平でない可能性があります。床材がやわらかく、収納物の重みがかわり脚が沈むなどによりドアがずれることがあります。 →性能上問題なくそのままお使いいただけますが、気になるときは、左右の調節脚で調整してみてください。 →P.6 →冷蔵庫本体が傾く場合は、厚さ1cm以上の丈夫な板を敷いてください。
ドアを閉めた直後開けようとすると重い	<ul style="list-style-type: none"> ●庫内に入った空気が急に冷やされて、圧力が一時的に低くなるためです。
ドアを閉めると他のドアが開く	<ul style="list-style-type: none"> ●各室は冷気通路でつながっているため、ドアを閉める風圧で他のドアが一瞬開くことがあります。

電動引き出しの開閉がうまくいかない [→P.21](#) をご参照ください。 29

お困りのときは ~つづき~

こんなとき

お確かめください。こんな理由です。

音が気になる

冷蔵庫から聞こえる音がうるさい	●正しく据え付けられていない可能性があります。												
	<table border="1"> <thead> <tr> <th>原因</th> <th>処置</th> </tr> </thead> <tbody> <tr> <td>床がたわんでいる</td> <td>丈夫な板を敷いてからその上に据え付けてください。 →P.6</td> </tr> <tr> <td>冷蔵庫が壁や家具などに当たっている</td> <td>冷蔵庫の周りにすき間をあけて据え付けてください。</td> </tr> <tr> <td>脚カバーが外れている</td> <td>脚カバーをしっかりと取り付けてください。→P.6</td> </tr> </tbody> </table>	原因	処置	床がたわんでいる	丈夫な板を敷いてからその上に据え付けてください。 →P.6	冷蔵庫が壁や家具などに当たっている	冷蔵庫の周りにすき間をあけて据え付けてください。	脚カバーが外れている	脚カバーをしっかりと取り付けてください。→P.6				
	原因	処置											
床がたわんでいる	丈夫な板を敷いてからその上に据え付けてください。 →P.6												
冷蔵庫が壁や家具などに当たっている	冷蔵庫の周りにすき間をあけて据え付けてください。												
脚カバーが外れている	脚カバーをしっかりと取り付けてください。→P.6												
●ご購入後、使いはじめなど冷蔵庫が冷えていないときや、ドアの開け閉めが多いとき、周囲の温度が高いときはコンプレッサーが高速運転をするため、音が大きく感じることがあります。 →十分に冷えれば音は小さくなります。													
運転音が長い	●コンプレッサーをゆっくり運転させて、省エネ運転をしているためです。												
ときどき音が大きくなる	●庫内の温度変化に合わせて運転する力を変更しているためです。												
その他 このような音が聞こえたときは	●次のような音は正常な動作のときに発生するもので、異常ではありません。  に音を収録しています												
	<table border="1"> <thead> <tr> <th>音の種類</th> <th>音の発生源</th> </tr> </thead> <tbody> <tr> <td>・水の流れるような音(チョロチョロ) ・衝突するような音(コツコツ) ・沸騰するような音(ポコポコ) ・肉を焼くような音(ジュー)</td> <td>冷蔵庫を冷やすための冷媒が流れる音、霜取りの際に水が流れる音、蒸発する音です。</td> </tr> <tr> <td>・きしむような音(ピシッ)(コトン)</td> <td>冷蔵庫の温度が変化するときや、真空チルドルームの気圧が変化するとき部品がきしむ音です。</td> </tr> <tr> <td>・何か引っかかるような音(コトコト) ・うなるような音(プー) ・扉を閉めた直後の音(ブーン)</td> <td>庫内の温度を制御する電気部品や真空ポンプが動作する音です。</td> </tr> <tr> <td>・自動製氷機の音(ギュイーン)(ガラガラ)(ゴボゴボ)</td> <td>自動製氷機の製氷皿から氷が離れるときや製氷皿に水を入れるときの音です。給水タンクが空のときも2時間ごとに音がします。「停止」表示を点灯させると製氷停止となり音がでなくなります。→P.19</td> </tr> <tr> <td>・ときどきする音(カタカタ)</td> <td>庫内を冷やすための運転を始めるときの音です。</td> </tr> </tbody> </table>	音の種類	音の発生源	・水の流れるような音(チョロチョロ) ・衝突するような音(コツコツ) ・沸騰するような音(ポコポコ) ・肉を焼くような音(ジュー)	冷蔵庫を冷やすための冷媒が流れる音、霜取りの際に水が流れる音、蒸発する音です。	・きしむような音(ピシッ)(コトン)	冷蔵庫の温度が変化するときや、真空チルドルームの気圧が変化するとき部品がきしむ音です。	・何か引っかかるような音(コトコト) ・うなるような音(プー) ・扉を閉めた直後の音(ブーン)	庫内の温度を制御する電気部品や真空ポンプが動作する音です。	・自動製氷機の音(ギュイーン)(ガラガラ)(ゴボゴボ)	自動製氷機の製氷皿から氷が離れるときや製氷皿に水を入れるときの音です。給水タンクが空のときも2時間ごとに音がします。「停止」表示を点灯させると製氷停止となり音がでなくなります。→P.19	・ときどきする音(カタカタ)	庫内を冷やすための運転を始めるときの音です。
	音の種類	音の発生源											
	・水の流れるような音(チョロチョロ) ・衝突するような音(コツコツ) ・沸騰するような音(ポコポコ) ・肉を焼くような音(ジュー)	冷蔵庫を冷やすための冷媒が流れる音、霜取りの際に水が流れる音、蒸発する音です。											
	・きしむような音(ピシッ)(コトン)	冷蔵庫の温度が変化するときや、真空チルドルームの気圧が変化するとき部品がきしむ音です。											
	・何か引っかかるような音(コトコト) ・うなるような音(プー) ・扉を閉めた直後の音(ブーン)	庫内の温度を制御する電気部品や真空ポンプが動作する音です。											
・自動製氷機の音(ギュイーン)(ガラガラ)(ゴボゴボ)	自動製氷機の製氷皿から氷が離れるときや製氷皿に水を入れるときの音です。給水タンクが空のときも2時間ごとに音がします。「停止」表示を点灯させると製氷停止となり音がでなくなります。→P.19												
・ときどきする音(カタカタ)	庫内を冷やすための運転を始めるときの音です。												

冷蔵庫が熱くなる

冷蔵庫の側面が熱くなる 足元から暖かい風が出る	●冷却装置が運転するときに発生する熱を外に逃がすために熱くなることがあります。 →据え付け直後や夏場は50~60℃になることもあります。 安全および性能上問題はありますが、手はふれないでください。
----------------------------	--



においが気になる

氷がおお	●給水タンク、浄水フィルターが汚れたり、氷が古くなっていませんか？ →「ぬめり」「水アカ」防止のため、定期的に水洗いしてください。→P.26
庫内がおお	●においの強い食品をそのまま収納していませんか？ →脱臭機能は全てのおいを完全に除去することはできません。 ラップをかけるなど密封して収納してください。
プラスチックのにおいがする	●庫内にプラスチック部品を多く使用しているためですが、十分に冷えるにしたがってにおいは徐々に少なくなります。念のため、部屋の風通しをよくしてください。

こんなとき

お確かめください。こんな理由です。

真空チルドが気になる

「真空チルド」または「真空氷温」表示が点滅するとき 	真空機能が正常に動作していないことがあります。つぎのことを確認してください。 ●ハンドルを最後までしっかり押し下げてロックしていますか？ →ロックされていないと真空になりません。 ●真空パッキンと受け部の間に食品の袋、髪の毛などの挟まりはありませんか？ →わずかな食品カスが挟まっても真空になりません。取り除いてください。 ●真空パッキン・真空パッキン受け部の汚れはありませんか？ →汚れているときはふき掃除をしてください。→P.14,15 ●真空解除弁(青色)がはずれたり、緩んでいませんか？ →ハンドルの穴にしっかりと取り付けてください。
開けるとき、「シュー」と音がしない 	●真空パッキン部に食品の包装などが挟まったり、汚れや糸くず、ごみが付着していたりしていませんか？(→P.14,15) →食品の包装が挟まったときは、取り除いてください。 →汚れた真空パッキンはお手入れしてください。 ●真空パッキンやハンドル下部にある真空解除弁(青色)がはずれたり、緩んでいませんか？ ●「真空氷温」・「真空チルド」ボタンの表示は点灯していますか？ ●ハンドルが上に上がっていませんか？ ●真空チルドルーム開閉直後は、真空ポンプが動作を始める準備状態となるため「シュー」と音がしないことがあります。故障ではありません。
真空になっているかわからない	●開けるときに「シュー」と真空解除音がすれば、正常です。
ハンドルのロックができない	●真空パッキン部や真空チルドケースの奥に食品などが挟まっていませんか？(→P.14) ●真空チルドケースのドアとケースが外れていませんか？(→P.15)
真空チルドルームの周りからの「ブーン」という音と振動がする	●真空にするためのポンプの動作する音です。異常ではありません。 ●夜間など音が気になるときは、真空ポンプの動作を停止することができます。 ●音や振動がひんぱんにあるときは、ドアに物が挟まっているか真空パッキンが汚れている場合があります。(→P.14,15)
真空チルドルームの内部やドア周辺に水滴や霜がつく	●真空チルドルームは密閉しているために水分の多い食品を保存したりすると水分が蒸発し、ルーム内に露や霜がついたりします。 →水分の多い食品はラップしていただくことをおすすめします。 →水滴や霜が付いた場合は乾いた布でふき取ってください。
真空チルドルームの食品が凍る	●ナスやキュウリなど低温に弱い野菜を収納していませんか？(→P.9) ●設定が「真空氷温」や「切(氷温)」になっていませんか？(→P.13)

その他

本体に触れるとわずかに電気を感じる	●冷蔵庫が静電気を帯びる場合がありますが、安全上問題はありません。 →気になる場合はアース工事をおすすめします。(→P.7)
テレビ・ラジオなどに雑音、映像の乱れが生じる	●この冷蔵庫から極わずかに発生する電磁波のためです。 →テレビ・ラジオ・インターフォンなどから離して据え付けてください。 →電源はアンテナ線などから離れたところからとり、アース工事をおすすめします。(→P.7)
プラスチック部品に傷のような細い線がある	●プラスチックを成形する際に発生する樹脂の流れの跡です。透明な部品について特に目立ちやすくなっていますが、強度上の問題はなく割れに至ることはありません。
扉面や側面・天面に波打ちや歪みがある	●冷蔵庫の製造工程上、波打ちや歪みが生じます。 光源の位置や明るさなどによっては目立つことがありますが、性能上は問題ありません。
ガラスタッチ操作部が消灯している	●操作終了後、約2分経過すると表示文字が消灯します。但し、急冷運転表示及びeco運転サインは消灯しません。点灯させるにはいずれかのボタンにタッチしてください。
ドアにマグネットがつかない	●ガラス製のドアのためマグネットはつきません。(→P.36)
ドア内側に小さな穴が開いている	●この穴は冷蔵庫の製造工程にて断熱材を充填する際に内部の空気を逃がすための穴です。傷や異常ではありません。

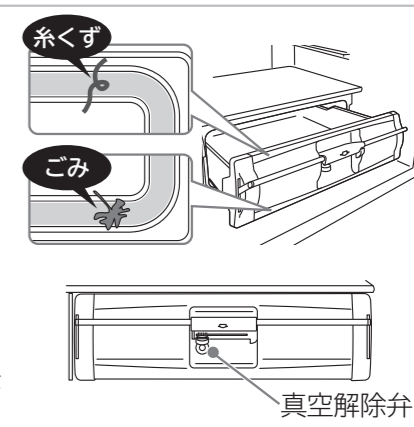

お困りのときは ~つづき~

こんなときには

ガラスタッチ式操作部の「確認」表示などが点滅している

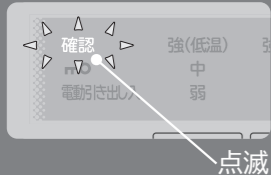

- 自動製氷機・温度制御または霜取り装置などに異常があることをお知らせしています。
- 下表の内容をご確認いただきそれでも点滅が消えない場合や点滅パターンが違う場合は、お買い上げ販売店にご相談ください。

表示点滅パターン	考えられる原因	ご確認いただきたいこと
確認 「確認」3回点滅	製氷皿に、食品などが当たっている可能性があります。	製氷室を空にして「製氷おそうじ」を実施してください。
確認 「確認」点滅 (3回点滅除く)	異常があることをお知らせしています。	お買い上げ販売店にご相談してください。
真空 「真空チルド」 または 「真空氷温」 点滅	真空機能が正常に動作していない可能性があります。	P.31の「真空チルドが気になる」をご確認ください。
電動 「電動引き出し 入」点滅	サービスマンの動作確認用モードになっている場合があります。(※1)	約10分後に通常モードに戻ります。ご使用上問題ありません。
製氷 「大きめ」 「標準」 「停止」 点滅	製氷おそうじを行なっています。	P.26の「自動製氷機のお手入れ」をご確認ください。
	製氷途中で製氷「停止」した場合に点滅します。	P.27の「製氷皿」をご確認ください。
全ての表示が点滅	ドアが1分以上解放状態になっています。(半ドアなど)	P.33の「ドアアラーム」をご確認ください。

※1 ボタンを長く(10秒以上)押し続けると動作確認用モードになる場合があります。

停電した ●復旧するまでの間はドアの開閉を減らし、新たな食品の収納はさけてください。

長期間使わない ●庫内のものを全て出し、電源プラグを抜いて庫内や自動製氷機のお手入れをしてください。2~3日間全てのドアを開けて乾燥させてください。(→P.15,21,23~27)

霜取りをする ●この冷蔵庫は自動で霜取りをしますので、操作は必要ありません。解けた水は蒸発皿にたまり、自動的に蒸発します。

**引っ越しをする
移動・運搬をする** ●「移動・運搬のとき」をご覧ください。(→P.5)

**結露防止用ヒータ
(回転しきり部)を弱くしたいとき** ●湿度が低いときに結露防止用ヒータを弱く設定すると節電することができます。節電はレベル1とレベル2があります。レベル2はより節電となります。結露防止用ヒータを弱くしたとき、湿度が高いときは回転しきり部に露がつく場合があります。露が付くときは設定を解除してください。

1. 冷凍室下段ドアを開ける。
2. 冷凍室ドアを閉めた状態でガラスタッチ式操作部の急冷ボタンを「ピーッ」音がするまで3秒以上タッチしつづける。(節電レベル1)
3. ガラスタッチ式操作部の急冷ボタンを「ピーッ」音がするまで3秒以上タッチしつづける。(節電レベル2)
4. 冷凍室下段ドアを閉める。

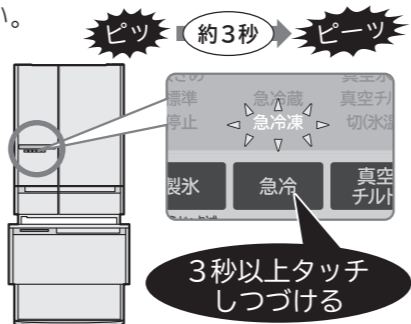

設定を解除するときは、節電レベル2の状態と同じ操作をしてください。アラーム音が「ピピッ」となり設定が解除されます。



冷蔵室と冷凍室の温度設定は「弱」「中」「強」をさらに細かく調節できます。

1. 冷凍室下段ドアを開ける。
2. ガラスタッチ式操作部の冷蔵ボタンを「ピーッ」音がするまで5秒以上タッチしつづける。(細かい調節が可能となります。)
3. 冷蔵、冷凍ボタンをタッチして調節する。1回タッチするごとに1段階強くなります。「強」でタッチすると「弱」に戻る。
4. 細かい調節をやめたいときは、1と2の操作をしてください。アラーム音が「ピピッ」となり、通常の調節に戻ります。

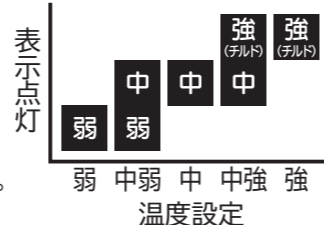

[eco運転サイン] / ドアアラーム / 操作部ロック

[eco運転サイン]

自動で冷蔵庫の運転状況をお知らせします。フロストリサイクル冷却時など、消費電力量を抑えて運転しているときに点灯します。



夜間など表示が気になる場合は[eco運転サイン]の表示を消灯することもできます。

■消灯の方法

真空チルドボタンをeco運転サインが点滅するまで「約3秒」タッチしつづける。

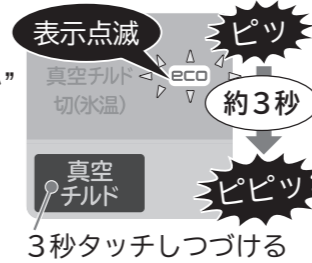

eco運転サインが消灯し、設定が完了します。

■元に戻す方法

真空チルドボタンをeco運転サインが点灯するまで「約3秒」タッチしつづける。



eco運転サインが3秒点灯し、解除設定が完了します。その時の運転状態により点灯または、消灯します。

お知らせ

- eco運転サインが点灯しない場合は、以下の理由が考えられます。
 - ・eco運転サインを消灯する設定になっていませんか? →上記の元に戻す方法を実施してください。
 - ・ご購入後や一度に多くの食品を収納したときや、ドアの開け閉めが多いときはコンプレッサーの運転が高速になり、点灯しません。→ドアの開閉を手早くしたり、できるだけ少なくしてください。
 - ・急冷機能(「急冷凍」、「急冷蔵」)が運転しているとき →運転終了後、冷蔵庫の運転状況が安定すれば点灯します。
- 電源プラグを抜き差ししたり、停電復帰した後は、eco運転サインを表示する設定に戻ります。

ドアアラーム

ドアの開放状態が1分以上になると、下表のようにアラーム音が鳴り、ガラスタッチ式操作部の文字が点滅し、音と光でドアが開いていることをお知らせします。

ドアの開放時間	アラーム音	冷蔵室ドア操作パネル
1分後	ピーッピーッピーッ	点滅
2分後	ピーッピーッピーッピーッ	点滅
3分後以降	連続で鳴り続けます。	点滅

ドアアラーム機能は、冷蔵室、製氷室、冷凍室下段、野菜室についています。(冷凍室上段には対応していません)



ドアアラームを鳴らないようにする

■アラームを鳴らないようにするには

急冷ボタンを「ピピッ」と鳴るまで「約3秒」タッチしつづける。

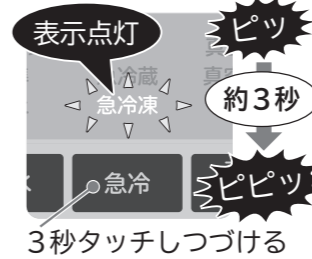

アラームが止まると表示が元に戻ります。

■再びアラームを鳴らすときは

急冷ボタンを「ピピッ」と鳴るまで「約3秒」タッチしつづける。



設定が完了すると表示は元に戻ります。

お知らせ

- ドアアラームを鳴らないようにすると、ガラスタッチ式操作部の文字の点滅も止まります。また、操作音も鳴らなくなります。
- 据え付け時は、ドアアラームが鳴る状態に設定されています。
- 電源プラグを抜き差ししたり、停電復帰した後はドアアラームが鳴る状態に戻ります。

操作部ロック機能の設定

Ⓜ (操作部ロック) 表示が点灯しているときはその他のボタンにタッチしても動作しません。ガラスタッチ式操作部の誤操作や、小さなお子さまのいたずらを防止することができます。

■ロック設定

冷蔵ボタンを「ピッ」と鳴るまで「約3秒」タッチしつづける。



Ⓜが点灯し、設定が完了します。

■ロック解除

冷蔵ボタンを「ピピッ」と鳴るまで「約3秒」タッチしつづける。



Ⓜが消灯し、解除設定が完了します。

お知らせ

- 操作部ロックの設定をしても電動引き出し機能を停止することはできません。電動引き出しの設定を停止したい場合は、「冷凍」ボタンをピピッ音がするまで3秒以上タッチしてください。(→P.20)

ご注意 ●設定は全てのドアを開いた状態で行ってください。(→P.8)

消費電力量／冷凍室の性能／冷凍室上段の温度調節方法

仕様／保証とアフターサービス

冷蔵庫の消費電力量について

- 年間消費電力量は、JIS C 9801 (2006年版) で決められた測定方法と計算方法において得られた値を表示しております。
- 使用時の消費電力量は、設置の仕方、各庫内の温度設定、周囲温度や湿度、ドア開閉頻度、新しく入れる食品の量や温度、使い方等により変動する場合があります。

JIS C 9801 (2006年版)消費電力量測定方法				
種類	冷凍冷蔵庫		冷蔵庫	冷凍庫
	「スリースター」「フォースター」機種			
庫内温度	冷凍室	冷蔵室	冷蔵室	冷凍室
ドア開閉回数	8回/日	35回/日	35回/日	8回/日
周囲温度	30℃及び15℃			
周囲湿度	30℃測定時: 70±5%		15℃測定時: 55±5%	
消費電力量の表示	JIS年間消費電力量(kWh/年) (周囲温度30℃測定による1日当りの消費電力量180日分と周囲温度15℃測定による1日当りの消費電力量185日分の合計)			

冷凍室の性能

- この冷蔵庫の冷凍室下段の性能は ******* (フォースター) です。
 冷凍室上段の性能は ****** (ツースター) です。
 冷凍室の性能は、日本工業規格 (JIS C9607) に定められた方法で試験したときの、冷凍負荷温度 (食品温度) によって表示しています。
- JISの試験方法は次の通りです。
 - 冷蔵室の温度が0℃以下とならない範囲で、最も低い温度になるよう温度調節をして、試験を行います。
 - 冷蔵庫の据え付け場所の温度は、15～30℃の範囲を基準としています。
 - 冷凍室定格内容積100L当り4.5kg以上の食品を24時間以内で-18℃以下に凍結できる性能の冷凍室を、フォースター室としています。

記号	*** フォースター	** ツースター
冷凍負荷温度 (食品温度)	-18℃以下	-12℃以下
市販冷凍食品の貯蔵期間の目安	約3ヵ月	約1ヵ月

- 市販冷凍食品の貯蔵期間
 冷凍食品の貯蔵期間は、食品の種類・店頭での貯蔵状態・冷蔵庫の使用条件などによって異なりますので、一応の目安としてご覧ください。

冷凍室上段の温度調節方法

- 冷凍室上段は、冷気吹き出し口の温度調節シャッターを前後にスライドさせることにより、温度を調節することができます。(温度調節シャッターのスライド操作は、冷凍室上段ドアをはずしてから実施してください。→P.25)

冷気吹き出し口
(温度調節シャッター付き)

押し込む

冷気吹き出し口(開く)

「約-20~-18℃」※1に設定
(出荷時はこの位置「奥」になっています)

温度調節シャッター

引っ張る

冷気吹き出し口(閉じる)

「約-20~-18℃」※1に設定した場合

- 食品保存庫として
- 急冷凍機能をお使いのとき
 食品を素早く冷凍したいとき

- ・出荷時は「約-20~-18℃」設定となっております。
- ・冷凍室上段で「急冷凍」機能を利用する場合は、温度調節シャッターを押し込んだ「奥」の状態でご使用ください。

お知らせ

- 「約-20~-18℃」に設定した場合、消費電力量が高めになります。
- 消費電力量は、冷凍室上段の温度調節シャッターを閉じて、冷凍室上段温度を「約-16~-12℃」で測定しています。
- ※1 周囲温度30℃、ドア操作パネルの冷凍室温度調節「中」で、食品を入れずにドアを閉め温度が安定したときの目安です。温度調節の設定や使用状態により変動します。

「約-16~-12℃」※1に設定した場合

- 一時的な食品保存庫として
- 冷凍フルーツを作るとき
 糖度の高いフルーツで冷凍フルーツをつくり、お召し上がりいただけます。
 - ・お好みでお使いください。
 - ・みかん、グレープフルーツなどは、効果がありません。

- ・温度調節シャッターをカチッと音がするまで引っ張って手前側の位置に設定すると、冷気を調節し温度が少し高めになります。
- ・「約-16~-12℃」に設定した場合は、冷凍室上段で「急冷凍」機能を利用できません。アルミトレイを冷凍室下段の薄物ケース左側に移動して、急冷凍コーナーとしてお使いください。→P.16

仕様

型式	R-A6200	R-A5700	
	R-A6200-1	R-A5700-1	
種類	冷凍冷蔵庫		
定格内容積	全体	620L	565L
	冷蔵室	324L	295L
	野菜室	111L<75L>	103L<67L>
	冷凍室	185L<103L>	167L<91L>
外形寸法	幅	750mm	685mm
	奥行	728mm	728mm
	高さ	1,818mm	1,818mm
定格電圧	100V		
定格周波数	50/60Hz 共用		
電動機の定格消費電力	93W	93W	
電熱装置の定格消費電力	189W	179W	
年間消費電力量	冷蔵室ドア内側の品質表示ラベルに表示してあります。		
質量	121kg	113kg	

収納できる食品の重さ

部 品 名	R-A6200	R-A5700	
	R-A6200-1	R-A5700-1	
冷蔵室	下がって届くん棚	7.0kg	7.0kg
	低いん棚	9.0kg	8.0kg
	高さかわるん棚	19.5kg	16.5kg
	ひっくりかえるん棚・固定棚	19.0kg	16.5kg
	真空チルドルーム上の棚	6.0kg	5.0kg
	真空チルドケース	4.5kg	4.0kg
	フリー卵ケース	2.0kg	2.0kg
製氷室	製氷ケース (自動製氷機で作った氷以外は入れないでください。→P.19)	1.3kg	1.3kg
	チューブスタンド	1.3kg	1.3kg
冷凍室上段	上段フリーザーケース	7.7kg	6.2kg
冷凍室下段	薄物ケース	5.3kg	4.8kg
	小物ケース	7.5kg	7.0kg
	大物ケース	13.5kg	12.5kg
野菜室	ひろびろ上段ケース	8.5kg	7.5kg
	下段ケース	16.0kg	14.5kg

- 「定格内容積」は、日本工業規格 (JIS C9801) に基づき、庫内部品のうち冷やす機能に影響がなく、工具無しにはずせる棚やケース等を、はずした状態で算出したものです。「定格内容積」には、「食品収納スペース」と「冷氣循環スペース」を含みます。
- <>内は、「食品収納スペースの目安」です。引き出し式貯蔵室 (野菜室、冷凍室) の場合、「定格内容積」と併せ「食品収納スペースの目安」を表示しています。

保証書 (別添)

保証書は、必ず「お買い上げ日・販売店名」などの記入をお確かめのうえ、販売店から受け取っていただき、内容をよくお読みのと、大切に保管してください。なお、食品の補償等、商品修理以外の責はご容赦ください。

保証期間

お買い上げの日から1年間です。(ただし、冷凍サイクル・庫内冷却器用ファンおよびファンモーターは、5年間です。) なお、保証期間中でも有料になることがありますので、保証書をよくお読みください。

補修用性能部品の保有期間

冷蔵庫の補修用性能部品の保有期間は、製造打ち切り後9年です。補修用性能部品とは、その製品の機能を維持するために必要な部品です。

転居されるときは

ご転居により、お買い上げの販売店のアフターサービスを受けられなくなる場合は、前もって販売店にご相談ください。ご転居先での日立の家電品取扱店を紹介させていただきます。

ご不明な点や修理に関するご相談は

修理に関するご相談ならびにご不明な点は、お買い上げの販売店またはTEL0120-3121-68にお問い合わせください。

修理を依頼される場合は (出張修理)

28~32ページにしたがって調べていただき、なお異常があるときは、必ず電源プラグを抜いてから、お買い上げの販売店にご連絡ください。

ご連絡していただきたい内容

アフターサービスをお申し付けいただくときは、下のことをお知らせください。

品 名		日立冷凍冷蔵庫
型 式		R-A6200・R-A6200-1(ハイフン・イチ)
		R-A5700・R-A5700-1(ハイフン・イチ)
		(冷蔵室ドア内側の銘板に記載されている型式をお知らせください。)
お買い上げ日		
故障の状況		できるだけ詳しく
ご住所		付近の目印等もお知らせください。
お名前		
電話番号		() -
訪問希望日		

※型式は保証書にも記載されています。

保証期間中は

修理に際しましては保証書をご提示ください。保証書の規定に従って、販売店が修理させていただきます。

保証期間が過ぎているときは

修理すれば使用できる場合には、ご希望により修理させていただきます。

修理料金のしくみ

修理料金 = 技術料 + 部品代 + 出張料などで構成されています。

技術料 診断、部品交換、調整、修理完了時の点検などの作業にかかる費用です。技術者の人件費、技術教育費、測定機器などの設備費、一般管理費などが含まれます。

部品代 修理に使用した部品代金です。その他修理に付帯する部材などを含む場合もあります。

出張料 商品のある場所へ技術者を派遣する場合の費用です。別途、駐車料金をいただく場合があります。