

HITACHI
Inspire the Next

取扱説明書

保証書・据付説明書別添付

日立電気洗濯乾燥機

型式

ビーディーエス 7 4 0 0 エル

BD-S7400L

(左開きドアタイプ)

ビーディーエス 7 4 0 0 アール

BD-S7400R

(右開きドアタイプ)

このたびは日立電気洗濯乾燥機をお買い上げいただき、まことにありがとうございました。
この取扱説明書をよくお読みになり、正しくご使用ください。
お読みになったあとは、保証書・カンタンご使用ガイド・DVD・据付説明書・洗濯乾燥機設置時のチェックシート(据付確認書)とともに大切に保存してください。

「安全上のご注意」(P.14~18)をお読みいただき、正しくお使いください。



ヒートリサイクル 風アイロン
ビッグドラム
日立ドラム式洗濯乾燥機



初めてお使いのときや、お困りになったときは、付属のDVDも是非ご覧ください。

DVDを再生できる環境でお使いください。

日立ドラム式洗濯乾燥機
BD-S7400L BD-S7400R
上手な使いかた
(お困りになったときにもご覧ください)

日立のDVDプレイヤーでご覧ください

■ビッグドラムの特長と運転動作	■標準的な洗濯方法について
■「Eco」センサーシステム	■脱水中の注
■自動おそうじ	■脱水力
■脱水力強化の表示	■脱水力
■洗濯物について	■乾燥ムアイレゾ機能
■コースの使い分けとお洗濯の手順	■除湿力の高さ

© 日立アプライアンス株式会社
DVD
Inspire the Next

特長

ドラム式洗濯乾燥機の特長と、上手なお洗濯・乾燥のポイントに関する説明です。よくお読みになりお使いください。

洗濯のたびに、洗濯槽を 自動おそうじ

高速回転のシャワーで、汚れを洗い流す

洗濯のたびにきれいな水で、洗濯槽の裏側などの見えない部分に付着した皮脂汚れや洗剤かすなどを自動で洗い流します。

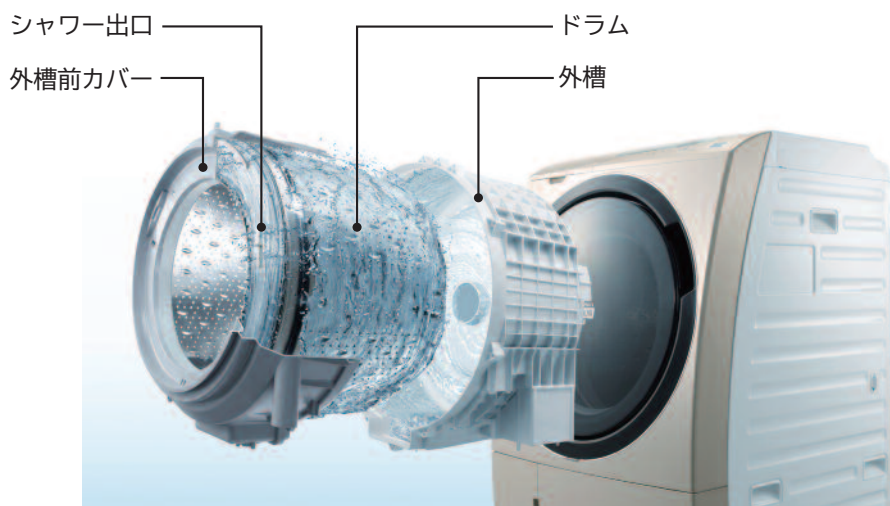

イメージ図

そのまま着られるやさしい仕上がりへ

風アイロン

高速風でしわを伸ばし、アイロンがけの手間を省く

奥行きビッグドラムの中で衣類を大きく舞い上げながら乾燥。ジェットファンモーターが生み出した高速風を衣類に吹きかけ、しわを伸ばします。



独自の技術で

省エネ・節水

[ヒートリサイクル乾燥] & [循環ワイドシャワー]

運転時に発生する熱を回収して、乾燥時の温風に再利用するヒートリサイクル乾燥や、水を循環させて少ない水で洗う循環ワイドシャワーなど、エコな洗濯を叶えます。



[センサービッグドラム]洗淨で きわだつ白さ(洗淨力)

奥行ビッグドラムは、広くあてて、たたき洗い

たたき洗いの力が一枚一枚にしっかり届くように、衣類をドラムの広い面にあてて洗います。

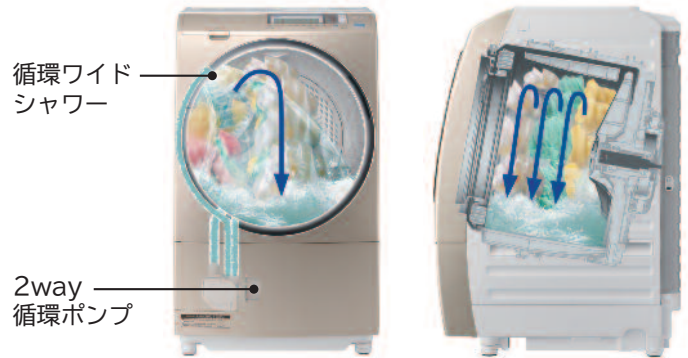

循環ワイドシャワー

2Way循環ポンプで洗剤を溶かし、洗剤液を奥行きビッグドラムの上部から強力水流で噴射。シャワー幅が広く、衣類にたっぷりあたるので、洗いムラを低減します。

3つのセンサーでコントロール

3D加速度センサーと布量センサーが衣類の質や量を検知し、たたき洗いの効果が最大限となるように、回転数センサーがドラムの回転速度をコントロール。また、布量センサーは衣類の量に合わせて水量もコントロールしています。

eco 水センサーシステムオンで、 水に合わせてエコに洗濯

6つのセンシングで、洗剤量表示・使用水量・洗濯時間をかしこく調整

- 工場出荷時は設定されています。
- 洗濯の「標準」コースおよび、洗▶乾の「標準」コースの洗濯行程で作動します。

洗剤量表示を調整

- 水硬度**
水の硬度を検知し、硬度が低いときは洗剤量を減らして表示します。

水の硬度によって、
洗剤の泡立ちも変わります！



硬度30ppm

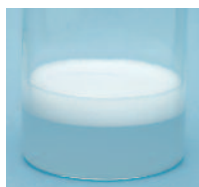

硬度120ppm

使用水量を調整

- 布質**
衣類の質を検知し、化繊が多い場合は、使用水量を抑えます。
- 布量**
衣類の量を検知し、適切な水位で洗います。

洗濯時間を調整

- 水温**
水温を検知し、温度が高い場合は洗濯時間を短縮します。
- すすぎ具合**
すすぎの水の汚れ具合を検知し、すすぎすぎている場合はすすぎ時間を短縮します。
- 脱水具合**
洗濯物から出る水分量を検知し、しぼれている場合は脱水時間を短縮します。

[eco 水センサー]システムとは

- 洗濯の「標準」コースおよび、洗▶乾の「標準」コースの洗濯行程で作動します。
- 環境条件(水の硬度や水温)や、使用条件(洗剤の種類や洗濯物の量・質)によっては、eco 水センサーシステムが作動しない場合があります。

① 布量検知

衣類の量を検知し、適切な水位で洗います。

② 水温検知

水温を検知し、温度が高い場合は洗濯時間を短縮します。

③ 布質検知

衣類の質を検知し、化繊が多い場合は使用水量を抑えます。

④ 水硬度検知

水の硬度を検知し、硬度が低いときは洗剤量を減らして表示します。

⑤ すすぎ具合検知

すすぎ水の汚れ具合を検知し、すすぎている場合はすすぎ時間を短縮します。

⑥ 脱水具合検知

洗濯物から出る水分量を検知し、水分量が少ない場合は脱水時間を短縮します。

高	低	洗剤量表示	洗い時間
硬度	低	1.0杯	15分
	水温	1.0杯	12分
	高	0.9杯	12分

- 洗濯 9kg の場合。
- 上図はイメージで、運転条件、判定の組み合わせにより、制御は変化します。

- 洗剤量表示は、eco 水センサーシステムが設定または解除のいずれの場合もパネルに表示します。洗剤を目安表示に従って投入してください。〈P.30〉
- 洗濯時間、水量は自動で制御・運転を行います。

- eco 水センサーシステムは、工場出荷時は設定されています。
- eco 水センサーシステムは、設定または解除が可能です。(設定方法は〈P.82〉)
(設定・解除の内容は記憶されます)
- 最終すすぎをお湯取運転にした場合、風呂水の水硬度は判定しません。
入浴剤や風呂水の汚れ具合の影響を避けるためです。
- eco 水センサーシステムが設定されていると、表示が点灯します。

設定時	解除時
eco 水センサー (点灯)	eco 水センサー (消灯)

(表示消灯時は、設定が解除されており、eco 水センサーシステムは作動しません)

eco 水センサーシステムが設定できない場合 (その回の運転時のみ自動で解除されます)

- 「標準」コースを選択しても、洗い時間など手動で内容変更した場合や、ホット高洗浄を設定した場合。
- ドラム内にあらかじめ水が入った状態(約3L以上)で運転を開始した場合。
- 洗濯途中で行程を変更した場合。

[自動おそうじ]とは

洗濯槽の裏側などの見えない部分に付着した汚れなどを洗い流して、気持ちよくお洗濯をするために、「自動おそうじ」を設定することをおすすめします。

- 「自動おそうじ」は、以下のコースの最終すすぎ行程で作動します。
[洗濯] : 「標準」「おいそぎ」「念入り」「手造り」「柔らか」コース
[洗▶乾] : 「標準」「快速洗乾」「念入り」「手造り」「ナイト」「節電」コース
- 「自動おそうじ」を設定すると、最終すすぎ行程におそうじ動作をするため、水道水の使用量が約9L増えます。また、すすぎの運転時間が約6分長くなります。

自動おそうじの動作について

■「自動おそうじ」設定時のすすぎ動作

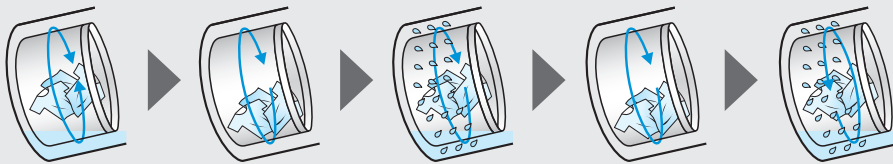

- ①ドラムを回しながらすすぎます。
- ②ドラムを回しながら排水します。
- ③シャワーを流しながらドラムを回します。
- ④ドラムを回しながら排水します。
- ⑤シャワーを流しながらドラムを高速で回します。

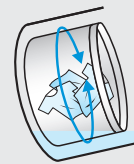

■通常のすすぎ動作



ドラムを回しながらすすぎます。

- 「自動おそうじ」は、運転をスタートする前に設定してください。運転途中での設定はできません。
- 「自動おそうじ」は、お湯取運転をした場合でも動作します。
- 運転中に衣類の片寄りがあるときには、おそうじ動作を行わない場合があります。

- 「自動おそうじ」は、工場出荷時は設定されていません。
- 「自動おそうじ」は、設定または解除が可能です。(設定方法は [〈P.83〉](#))
(設定または解除の内容は、スタートボタンを押したときに記憶されます)
- 「自動おそうじ」が設定されていると、自動おそうじボタン左の表示が点灯します。

設定時	解除時
 (点灯)	 (消灯)

- 汚れの種類や程度などによって、「自動おそうじ」で汚れが洗い流せない場合があります。
- 洗濯乾燥機の使用間隔が空くことが多い場合、「自動おそうじ」で汚れを洗い流せない場合があります。
- 「自動おそうじ」は、洗濯の汚れを洗い流す機能ですが、より気持ちよくお使いいただくために、「槽洗浄」コースとの併用をおすすめします。

ご使用になる前に

ご使用中にお困りになったときは〈P.92~113〉

据え付け状態の確認

据え付けに問題がある場合は、お買い上げの販売店または、設置された業者にお問い合わせください。

水漏れ原因

- 水栓の接続は、当社製の新しいワンタッチつぎて(付属品)を使用していますか？〈P.10〉
- 接続部分に緩みやぐらつきはありませんか？
- 本体側に接続したユニオンナットは、しっかり取り付けられていますか？〈据付説明書〉
- 水栓のパッキンや金属部などに劣化やさびが発生していませんか

お知らせ表示(C02、C18)の原因

- 本体を設置する前に、排水口の掃除をしましたか？
排水口に糸くずがたまりやすい場合や、掃除しにくい場合は、別売りの糸くずボックスをご使用ください。〈P.115〉

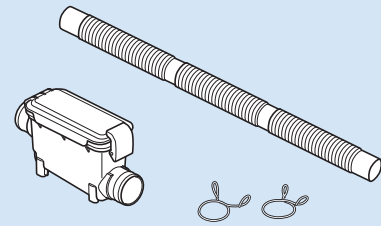

排水異常の原因

- 排水ホースの高さは、10cm以下になっていますか？
- 排水ホースが、排水口にしっかり取り付けられていますか？
〈据付説明書〉

敷居を越えるときは、高さ10cm以下、排水ホースの全長を2m以下に

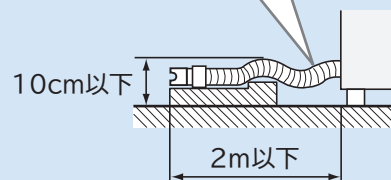

脱水時に停止したり、異常音・振動の原因

- 本体が水平に設置されていますか？
- 水準器の気泡が円の中に入っていますか？
〈据付説明書〉

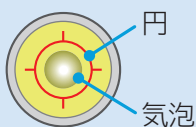

※水準器は真上から見てください。

操作パネルの点字内容

操作パネルの各ボタンには、点字を付けています。下図のカタカナ表記が点字の内容です。一部のものは省略表示になっています。

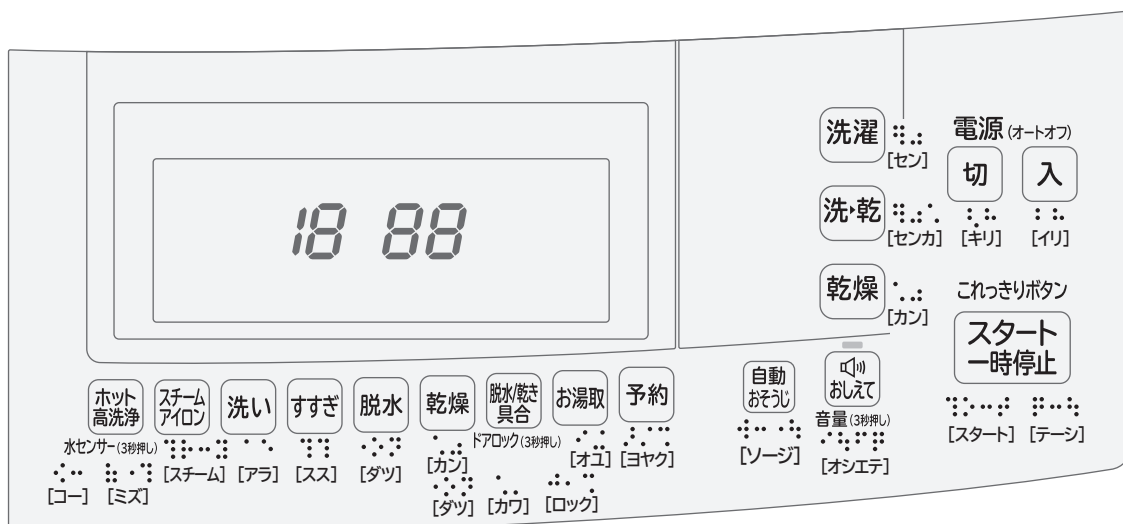

ご使用の前に

- 特長……………2
- [eco水センサー] システムとは / [自動おそうじ] とは……………4,5
- ご使用になる前に……………6
 - ・ 据え付け状態の確認 / 操作パネルの点字内容……………6,7
- 各部のなまえ・付属品……………10
- 操作パネルのはたらき……………12
- 安全上のご注意……………14
- 使用上のご注意……………19
- 洗濯物を準備する……………20
- 洗濯や乾燥ができるコース……………21
- 上手なお洗濯をするには……………22
 - ・ 洗濯の準備をするときは / 洗濯するときは / ドラムへの入れかた……………22,23
 - ・ スムーズに脱水するには / 洗濯物をドラムに入れたときの目安 / 洗濯物の重さの目安 / 洗濯ネットを使うときのお願い……………24,25
- 乾燥の仕上がりを良くするには……………26
 - ・ 乾燥運転のコースを使い分ける / ちょっとアドバイス / 毛玉や静電気を少なくするには……………26
 - ・ しわを少なくするには / 乾きムラを少なくするには / 縮みが気になるとき……………27
- 風アイロンについて……………28
 - ・ しわを少なくするには / 洗濯物の仕上がりの例……………28,29
- 洗剤や仕上剤の入れかたについて……………30
 - ・ 洗濯量の計測と洗剤量表示 / 洗剤・漂白剤・ソフト仕上剤量……………30,31
 - ・ 洗剤ケースふたの開けかた・閉めかた / 洗剤・漂白剤・ソフト仕上剤の使いかた……………32,33
 - ・ 洗濯のりの使いかた……………34
- 風呂水(お湯取)を使う……………35
 - ・ お湯取ホースをセットする / お湯取ホースセット時のご注意……………35
 - ・ 浴槽内の風呂水水位のご注意 / お湯取運転を設定する / お湯取運転時の動作について……………36,37
 - ・ 清水すすぎについて / お湯取ホースを片づける……………38
- ドアの開閉について……………39
 - ・ ドアの開けかた・閉めかた / 運転中にドアを開けたいときは……………39,40
 - ・ ドアのロックを解除するときは……………40
 - ・ ドアロック(強制的にロックする場合)について / ドアを閉まらなくするには……………41

使いかた

- 洗濯する……………42
 - [標準][おいそぎ][念入り][手造り][柔らか][毛布][ドライ]
 - ・ コースの使い分け / 使いかた……………42,43
- 洗濯～乾燥する……………44
 - [標準][快速洗乾][念入り][手造り][毛布][ナイト][節電]
 - ・ コースの使い分け / 使いかた……………44,45
- 乾燥する……………46
 - [標準][念入り][毛布][静止乾燥][ナイト][節電]
 - ・ コースの使い分け / 使いかた……………46,47
- 毛布コースで洗濯 / 洗濯～乾燥 / 乾燥する……………48
 - ・ お洗濯の準備 / お洗濯キャップの取り付け・取り外しかた / 使いかた……………48～51
- ドライコースで洗濯する……………52
 - ・ お洗濯の準備 / 洗濯物について / 使いかた / お洗濯が終わったら……………52～55
- 静止乾燥する……………56
 - ・ 使いかた / 乾燥できるもの / 乾燥が終わったら……………56,57
- 消臭除菌コースを使う……………58
 - ・ 消臭除菌コースで運転できるもの / 使いかた……………58,59
- 槽洗浄・槽乾燥コースを使う……………60
 - ・ コースの使い分け / 槽洗浄について / 槽乾燥について / 使いかた……………60,61
- スチームアイロンを使う……………62
 - ・ コースの使い分け / スチームアイロン機能について / スチームアイロンできるもの / 使いかた……………62,63
- 自分でコースを造る……………64
 - ・ 使いかた / コースの使い分け / 運転内容の変えかた……………64,65

使いかた

- 洗濯の「標準」コースで部分運転する……66
[洗い→すすぎ→脱水][洗いのみ][洗い→すすぎ][洗い→脱水][すすぎのみ][すすぎ→脱水][排水のみ、脱水のみ]
・使いかた……66,67
- 予約運転をする……68
・予約ボタンの使いかた／使いかた……68,69
- 全自動コースの運転内容と、変更できる内容……70
- いろいろな使いかた……74
 - ・「音声ガイド」が聞こえない/音量が大きすぎる……74
 - ・運転スタート音・終了音を変えたい/音を消したい・運転終了10分前の予告音を消したい……75
 - ・脱水運転後の脱水じわを少なくしたい/もっと脱水したい・乾燥後の乾きムラを少なくしたい/乾き過ぎる……76
 - ・お湯取運転のすすぎが気になる(清水すすぎ)・お湯取設定の記憶機能を解除したい……77
 - ・「予約」ボタンを押して、設定を変更する機能について・操作パネルのバックライトを消したい……78
 - ・「洗▶乾」運転時の振動や音を抑えたい・脱水運転時の振動や音を抑えたい/脱水運転が始まるまでに時間がかかる……79
 - ・がんこな汚れを落としたい(ホット高洗浄)・脱水運転終了後のほぐし運転を解除したい(ほぐし脱水)……80
 - ・乾燥運転終了後に洗濯物をふんわりさせたい(ふんわりガード)……81
 - ・eco水センサーシステムを設定・解除したいとき・除湿方式の設定を変更したいとき……82
 - ・自動おそうじを設定・解除したいとき……83

お手入れ

- お手入れ……84
 - ・糸くずフィルター……84,85
 - ・乾燥フィルター／乾燥フィルター差し込み口……86,87
 - ・洗剤ケースふた／洗剤ケース／本体、ドラム……88,89
 - ・給水口／風呂水吸水口／クリーンフィルター／水栓(蛇口)、ワンタッチつぎて、給水ホース／排水口……90,91

お困りのときは・アフターサービス

- お困りのときは……92
 - ・残時間表示部にこんな表示が出たら……92,93
 - ・お問い合わせの多い項目……94
 - ・こんな音がしたときは……95
 - ・本体各部についてお困りのときは……95
 - 音・振動／給水口・給水／排水口・排水／ドア……95~98
 - ドラム／電源／スタートボタン／洗剤ケース／乾燥フィルター……98,99
 - 風呂水吸水口・風呂水吸水／メロディ音・音声ガイド／本体……100,101
 - eco水センサーシステム／自動おそうじ……102
 - ・本体の運転動作についてお困りのときは……103
 - 運転動作／運転時間……103~106
 - ・操作パネルの表示内容についてお困りのときは……107
 - 洗剤量表示／運転中表示……107
 - 残時間表示／液晶(バックライト)……108
 - ・洗濯物の仕上がりについてお困りのときは……109
 - 洗剤残りがあがる／糸くずが気になる／汚れ落ちが悪い……109,110
 - 黒ずみが気になる／黄ばみが気になる／色移りや変色が気になる／ゴワゴワする……110,111
 - においがつく／乾きムラがある・乾かない／乾燥じわが気になる……112,113
- もしものとき……114
 - ・転居などで水抜きをするとき(または凍結の恐れがあるとき)／もし凍結したときは……114
- 別売り部品……115
- 仕様……118
- 保証とアフターサービス……119

お問い合わせの多い項目については 〈P.94〉

各部のなまえ・付属品

■〈P.〇〇〉カッコ内の数字は主な説明のあるページです。

■本取扱説明書は、DVD・音声ガイドと表現が一部異なります。

洗剤ケース 〈P.32、88〉

- 洗剤ケースふた取っ手
- ソフト仕上剤投入口(右側)
- 液体洗剤・液体漂白剤投入口(中央)
- キャップ
- 粉末洗剤・粉末漂白剤投入口(左側)

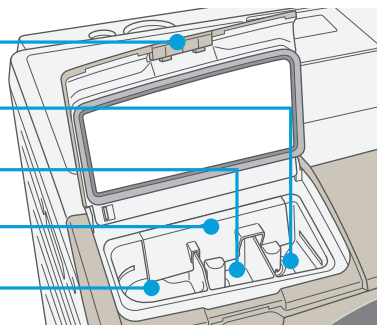

ドラム(洗濯・脱水槽)

- バランスリング(4重流体バルンサー)

リフター

※ドラムを回すと水の音がしますが、これは脱水時のバランスを取るためにバランスリングの中に入っている水の音です。ドラム内に水が残っている訳ではありません。

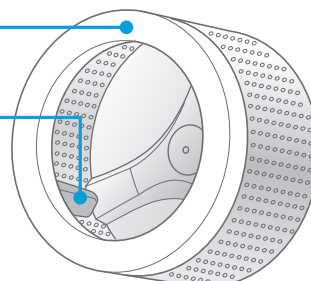





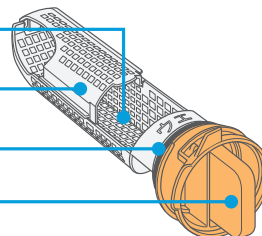

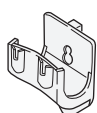

糸くずフィルター 〈P.84、85〉

- フィルター部
- 糸くずフィルターふた
- ゴムパッキン
- つまみ

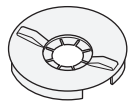





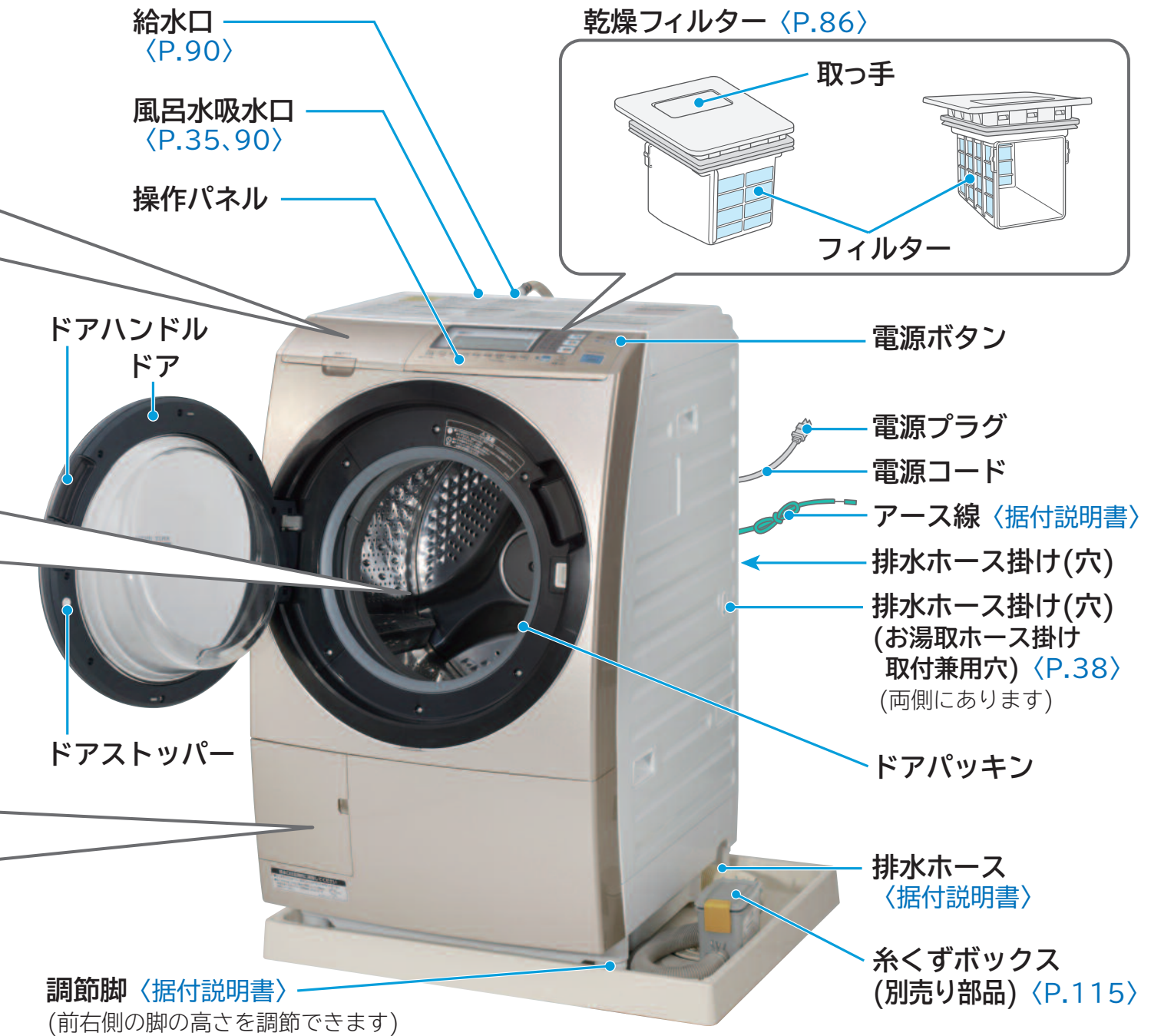

付属品 (「据付説明書」を参照ください)

水栓との接続に 使用します	風呂水を使うときに 使用します	お湯取ホースを 片づけるときに 使用します	排水トラップや糸 くずボックスとの 接続に使用します	排水口の穴が小さ い場合に使用しま す(排水口径48mm以下)	排水口からの水 はねを防止する ために使用します	本体を水平に据 え付けるときに 使用します
ワンタッチつぎて  (1個)	お湯取ホース(約4m) (吸水ホース)  (1本)	お湯取 ホース掛け 〈P.38〉  (1個)	アダプター  (1個)	Lパイプ・ 接着剤  (各1個)	排水トラップ カバー  (1個)	脚キャップ (高さ調整用)  6mm 3mm (4個)
給水ホース(約0.8m)  (1本)	クリーンフィルター  (1個)					

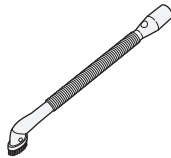
■BD-S7400Rをお買い上げのお客さまへ

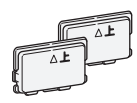
- この取扱説明書は、BD-S7400L(左開きドアタイプ)で説明しています。
- BD-S7400R(右開きドアタイプ)はドアが開く方向と「ドアハンドル」の位置が異なりますが、使いかたは同じです。

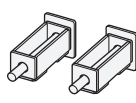
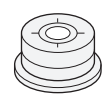

乾燥フィルター差し込み口のお手入れのときに使用します	乾燥フィルターのお手入れのときに使用します	輸送用ボルトを外したあとの穴ふさぎに使用します	輸送用ボルトの取り付け・取り外しのときに使用します	本体輸送時や据え付け時の槽固定に使用します	本体の水平を確認するときに使用します	排水ホース接続部の固定に使用します	ご使用になる前にご覧ください
スイコミノズル (P.87)	お手入れブラシ (P.87)	カバー (据付説明書)	輸送用ボルト取り外しスパナ (据付説明書)	輸送用ボルト (据付説明書)	水準器 (据付説明書)	ホースクリップ (据付説明書)	DVD: 上手な使いかた
							
(1個)	(1個)	(2個)	(1個)	(2個)	(1個)	(1個)	(1枚)

操作パネルのはたらき

運転状態情報表示(運転中の動作内容を表示します)

布量測定中 ●洗濯物の重さを量っています。	衣類片寄り直し中 ●ほぐし動作により、洗濯物の片寄りを直しています。
洗剤溶かし中 ●洗剤を溶かしています。	時間見直し中 ●乾燥中の残時間を見直しています。
排水中 ●排水中です。	槽内冷却中 ●ドラム内を冷却しています。
泡消し運転中 ●泡消し動作をしています。(排水後、ドラムの手前から最大15分間泡消し用の水を出します)	風アイロン ●風アイロン機能が動作するコースを選んだときに表示します。風アイロン動作中は点滅します。
一時停止中 ●一時停止中です。	ふんわりガード ●乾燥終了後、洗濯物のふんわり感を保つため、ドラムの回転をしています。

eco水センサーシステム<P.4、82>

設定しているとき、6つのセンシングで、洗濯時の洗剤量、時間、水量を節約します。
●「洗濯」「洗▶乾」の「標準」コースのみ設定できます。

残時間・洗剤量・予約時間・お知らせ表示<P.30、68>

運転スタート後に、残時間・洗剤量の目安を表示します。予約ボタンを押すごとに、予約設定時間が表示されます。
●予約運転スタート後は「予約」のみが表示します。

洗剤量(目安)表示<P.30>

投入する洗剤量の目安を表示します。

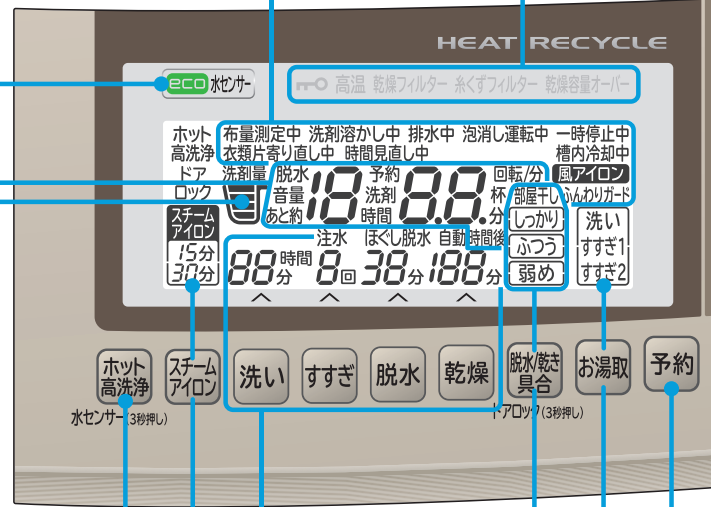

ホット高洗浄を使う<P.80>

洗濯物に温風を吹きかけ、洗剤を活性化させて洗います。
●設定すると「ホット高洗浄」が表示し、動作中は点滅します。
●「毛布」「ドライ」「槽洗浄」コース、「乾燥」運転は設定できません。
●「eco水センサーシステム」は設定できません。

スチームアイロンを設定する<P.62>

「スチームアイロン」ボタンを押すと、衣類にスチームをかけ、しわを取ります。
●設定すると「スチームアイロン」が表示します。

運転内容を変える<P.65、70、71>

「洗い」「すすぎ」「脱水」「乾燥」の内容や組合せを切り替えます。
●スタート後は、「一時停止」を押してから変更します。「洗い」運転終了後、または「洗い」のみを運転した場合は、内容は変更できません。
●内容を変更できないコースもあります。

脱水/乾き具合を調節する<P.76>

脱水の回転数と乾燥時の乾き具合を「しっかり」「ふつう」「弱め」の3段階に調節できます。
●工場出荷時は「ふつう」に設定しています。

ドアロックを設定する<P.41>

子どもが勝手にドアを開けられないようにします。
●設定すると「」と「ドアロック」が表示します。

■電源を入れたあと3秒押し操作で設定が変わるボタン

洗濯	ほぐし脱水の「ほぐし」行程の設定・解除ができます。	<P.80>
洗・乾	運転スタート音・終了音が変わります。	<P.75>
乾燥	ふんわりガード機能の設定・解除ができます。	<P.81>

スタート一時停止	終了予告音を消すことができます。	<P.75>
予約	・バックライトを消灯する/しないを切り替えることができます。 ・「洗▶乾」運転時の脱水回転数を調節できます。 ・脱水立ち上がり具合を調節できます。	<P.78、79>

お知らせ表示〈P.39、40、84～87〉

- ロック** ● ドアがロックされている間、「」が表示または点滅します。
- 高温** ● ドラム内が高温のとき表示または点滅します。
- 乾燥フィルター** ● 乾燥フィルターが目詰まりしたときや、「洗▶乾」または「乾燥」を20回運転するたびに点滅します。
- 糸くずフィルター** ● 糸くずフィルターが正しく取り付けられていないときや目詰まりしたとき、「洗濯」または「洗▶乾」を30回運転するたびに表示します。
- 乾燥容量オーバー** ● 乾燥できない容量のときに点滅します。

コースを選ぶ〈P.42～65〉

「洗濯」「洗▶乾」「乾燥」ボタンを押すと、選べるコースが順に点灯します。

- 「洗濯」「洗▶乾」「乾燥」によって、選べるコースは異なります。

電源〈P.92〉

電源の入・切を行います。

- 電源を入れたままスタートさせずに10分間放置すると、自動的に切れます。
- 運転が終了すると自動的に電源が切れます。(電源オートオフ)

スタート／一時停止〈P.39、40〉

運転のスタートや、一時停止を行います。

- 乾燥中に「一時停止」を押しても、ドラム内が冷えるまでドアは開きません。
- ドアが閉まっていることを確認してから押してください。本体の故障の原因になります。

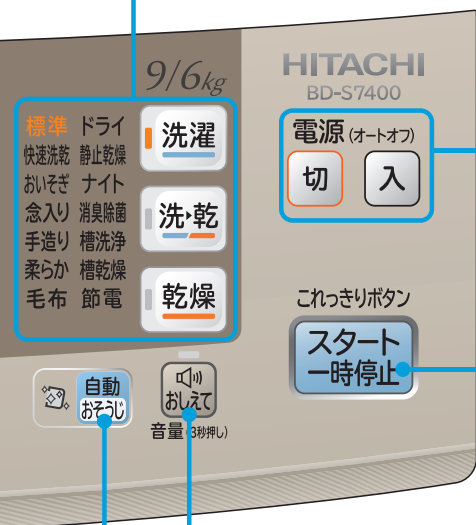

風呂水を使う 〈P.35～38、77〉

「お湯取」ボタンを押すと、風呂水を利用する行程が順に表示します。

- 風呂水を利用しないときは、ボタンを押して表示をすべて消してください。
- 工場出荷時は設定していません。
- 前回選んだ内容を記憶します。
- 設定できないコースもあります。

予約をする 〈P.68、69〉

運転終了時間を3～12時間後まで1時間単位で予約ができます。

- 予約設定できないコースもあります。
- 洗濯の「毛布」「ドライ」「槽洗浄」コース、「乾燥」運転はいずれも予約設定できません。

自動おそうじを使う 〈P.5、83〉



洗濯のたびに洗濯槽の裏側部分の汚れなどを自動で洗い流します。



- 工場出荷時は「設定なし」にしています。
- 「毛布」「ドライ」「槽洗浄」コース、「乾燥」運転で設定できません。

音声ガイド 〈P.74〉

ボタンを押すと、設定しているコースの内容や運転中の動作内容、また、お知らせ表示が表示されている場合は、その対処方法を音声でお知らせします。

- 3秒押しで音量が変更できます。
- ボタンを押さなくても、自動的にお知らせする内容もあります。

	音声ガイドの音量調節ができます。	〈P.74〉
	・清水すすぎの設定・解除ができます。 ・お湯取設定を記憶する/しないを切り替えることができます。(お湯取設定の記憶解除について)	〈P.77〉
	ドアロックの設定・解除ができます	〈P.41〉





	除湿方式(空冷・水冷除湿)が変更されます。	〈P.82〉
	eco水センサーシステムの設定・解除ができます。	〈P.82〉

安全上のご注意

ご使用になる人や、ほかの人への危害、財産への損害を未然に防止するため、お守りいただくことを、次のように説明しています。また、本文中の注意事項についてもよくお読みのうえ、正しくご使用ください。

■ここに示した注記事項は

表示内容を無視して誤った使いかたをしたときに生じる危害や損害の程度を、次の表示で区分し、説明しています。

		絵表示の例	
 警告	この表示の欄は、「死亡または重傷を負うことが想定される」内容です。	 「警告や注意を促す」内容のものです。	
 注意	この表示の欄は、「軽傷を負うことが想定されるか、または物的損害の発生が想定される」内容です。	 してはいけない「禁止」内容のものです。	
		 実行していただく「指示」内容のものです。	

警告

電源プラグや電源コードは



●定格15A以上・交流100Vのコンセントを単独で使う

ほかの器具と併用すると分岐コンセントが異常発熱して、発火することがあります。

●電源プラグの刃や、刃の取り付け面にほこりが付着している場合は乾いた布でよくふき取る

火災の原因になります。

●電源プラグを抜くときは、きちんと電源プラグを持って抜く

感電やショートして発火することがあります。



●お手入れの際や長期間ご使用にならないときは、電源プラグをコンセントから抜く

感電やけがの原因になります。



●ぬれた手で、電源プラグの抜き差しはしない

感電の原因になります。

●傷んだ電源コードや電源プラグ、緩んだコンセントは使用しない

感電・ショート・発火の原因になります。

●電源コードを傷つけない

〔傷つけ・加工・無理な曲げ・引っ張り・ねじり・重いものを載せる・挟み込むなどしない〕
電源コードが破損し、発煙・発火の原因になります。

●テーブルタップによるタコ足配線はしない

発煙・発火の原因になります。

●延長コードは使用しない

過熱し、発煙・発火の恐れがあります。



アース線は



●アース線を接続する

アース線を接続しないと、漏電のとき感電することがあります。
アース端子がない場合は、電気工事店または販売店にご相談ください。

据え付けのときは



●浴室など湿気の多い場所や風雨にさらされる場所には据え付けない

感電や漏電による火災の恐れがあります。



●キャスターの付いている台や、不安定な場所に据え付けない

運転中の振動で移動したり、転倒する恐れがあります。

洗濯物や洗剤は



●植物油、動物系油、機械油、ドライクリーニング油、美容オイル(ボディオイル、エステ系オイルなど)、ベンジンやシンナー、ガソリン、樹脂(セルロース系)などの付着した衣類や、ポリプロピレン繊維製の衣類は洗濯後でも乾燥しない

また、スポンジの入ったものも乾燥しない
油などの酸化熱による自然発火や引火の恐れがあります。

●洗剤を入れ過ぎない

洗剤は表示に従って適量を入れてください。
泡が多量に発生して本体が故障し、水漏れや感電をする恐れがあります。

運転中、運転後は



●ドラムが完全に止まるまでは、中の洗濯物などに手を触れない

ゆるい回転でも洗濯物が手に巻きついて大けがをする恐れがあります。
特に子どもにはご注意ください。

本体の近くには



●引火物はドラムに入れない、近づけない

〔 灯油・ガソリン・ベンジン・シンナー・アルコールやそれらの付着した洗濯物 〕
爆発や火災の恐れがあります。

●ローソク、蚊取り線香、たばこなどの火気を近づけない

火災の恐れがあります。

●子どもをドラム内に入らせない。子どもなどには使わせない

ドラム内に閉じ込められて窒息したり、やけど、感電、けが、おぼれる恐れがあります。

安全上のご注意 (続き)



警告

そのほか



●廃棄処理をするときは、ドアを取り外す

子どもが閉じ込められる恐れがあります。ねじを緩めてドアを取り外します。

●付属品の水準器や、付属品が梱包されているポリ袋は、子どもの手の届かないところに置く

水準器を誤って飲み込んだり、ポリ袋を頭にかぶると、窒息する恐れがあります。



●動かなくなったり、煙が出ている、変なおいがするなどの異常がある場合は、事故防止のためすぐに電源プラグを抜いて、お買い求めの販売店に点検・修理を依頼する

感電や漏電・ショートによる火災の恐れがあります。



●分解したり、修理・改造しない

感電・火災・けがの原因になります。(修理は販売店などにご相談ください)



●お手入れするときなどは、本体各部に直接水をかけない

感電・ショートの原因になります。



●揮発性溶剤(ガソリン、ベンジン、シンナー、灯油など)や、カセイソーダで洗ったり、それらの付着したものを洗ったりしない

爆発・火災の原因になります。

●お湯取ホースで灯油、ガソリンなど水以外のものを吸い込まない

爆発や火災の原因になります。

●入浴中は風呂水吸水をしない

万一の感電を防ぐためです。

●ドア取付金具の近くに手を置いたままドアを閉めない

ドアと本体の間に手や指を挟み、けがの恐れがあります。



注意

洗濯物は



●防水性のマット・シートや衣類、足ふきマット、玄関マットなど硬くて厚いもの、

水を通しにくい繊維製品、カーペットは、洗い・すすぎ・脱水・乾燥をしない

洗濯物が傷んだり、脱水中に異常運転して、けがをする恐れがあります。

例えば

釣具ウェア、スキーウェア、雨ガッパ、寝袋、サウナスーツ、ウェットスーツ、ウィンドブレーカー、紙おむつ、おむつカバー、自転車・バイク・自動車カバー、カーペット、防水性マット・シート、足ふきマットなど硬くて厚いものなど



注意

運転前後、運転中は



- 洗濯・乾燥前は水栓を開いて、水漏れがないか確認する
ねじが緩んだりしていると、水漏れして思わぬ被害を招くことがあります。
水栓のパッキンや金属部などが、長年使用していると経年劣化や錆さびなどにより水漏れに至る恐れがあります。
- 使用しないときは、水栓を閉じておく
万一の水漏れを防ぐためです。
- 据え付け直後や移設直後など、水栓接続を変えたあとには、まず水栓を開いて、水漏れがないか確認する
万一の水漏れをすぐに確認するためです。
- ドアはゆっくり開け閉めする
けが、周辺の壁などの破損、本体の故障の原因になります。
- 使用する前に、ドアパッキン表面に糸くずなど異物が付着していないことを確認する
ドアの密着が確保されず、水漏れの原因になります。



- ロックされた状態のドアを無理に開けない〈P.39～41〉
ドアやロック機構が破損し、けがをしたり洗濯・乾燥ができなくなります。
- 糸くずフィルターは確実に取り付けて運転し、運転中は外さない
水漏れの原因になります。
- 洗濯物を出し入れするときは、ドアパッキンに無理な力を加えない
ドアパッキンが変形し、水漏れする恐れがあります。
- 運転中は洗剤ケースふたを開けない
蒸気漏れ、水漏れの原因になります。
- 乾燥中は乾燥フィルターを引き出さない
蒸気漏れ、水漏れ、やけどの原因になります。
- 粉石けん(天然油脂)は使用しない
本体の故障、水漏れの原因になります。



- 運転中は本体の下に手足などを入れない
けがの原因になります。
- 乾燥中や終了後は、ドラムやドア周辺の金属部、本体右上部、洗濯物(ファスナーや金属ボタン)には触らない
やけどの原因になります。

風呂水を使うときは



- 浴槽の水面より、風呂水吸水口が低い場所では使用しない
サイホン現象により、ポンプ運転が終了しても水が止まらず、水漏れの原因になります。
- お湯取ホースのクリーンフィルターを浴槽に入れたまま吸水つぎてを外さない
サイホン現象により、風呂水が流れ出して床面をぬらす恐れがあります。

安全上のご注意 (続き)



そのほか



- **ファスナーなどは、きちんと閉めて運転する**
本体の故障や水漏れの原因になります。
 - **防水パンや洗濯機トレーを設置する**
水漏れによる床面の汚れ、ぬれを防ぐためです。
夏季など湿度が高いとき、冷水などの使用で本体の外側が結露し、床面をぬらすことがあります。
この場合は、別売りの防水パン(TP-780)や洗濯機用トレー(YT-1)の使用をおすすめします。〈P.115〉
 - **本体外側のプラスチック部に液体洗剤、漂白剤、ソフト仕上剤がついた場合は、湿った柔らかい布ですぐにふき取る**
本体のさびの発生やプラスチック部破損の原因となり、けがをする恐れがあります。
 - **断水後や一度給水ホースを外して再取り付けした場合は、水栓を閉めてスタートボタンを押し、洗剤量が表示されてからゆっくり水栓を開く
(長期間使用しなかった場合も同様)**
給水ホース、水道配管に空気がたまり、圧縮された空気圧により、本体が破損し、水漏れやけがをする恐れがあります。
 - **排水口が掃除できるように設置する**
排水口が詰まってしまうと、排水不良による排水口からの水漏れの原因になります。
排水ホースを排水口から外し、再度差し込む場合は、先端が排水配管に確実に差し込まれているか確認してください。
 - **定期的に係くずフィルターや排水口(排水トラップ)を掃除する (1回/月)**
係くずが出やすい洗濯物やペットの毛や髪の毛などが付着している洗濯物を洗う場合には、係くずフィルターや排水口が詰まりやすくなり、排水できなかつたり、水漏れなどの原因になることがあります。
 - **洗剤ケース周辺は、定期的(1回/週)に洗剤ケースを取り出して掃除する**
液体洗剤、漂白剤、ソフト仕上剤がついたまま放置すると、本体の破損の原因となり、けがをする恐れがあります。
-
- **給湯機からの温水は使用しない**
本体の故障や水漏れ、乾燥不良の原因になります。
 - **ドアを閉めるときに洗濯物を挟まない**
本体の故障や水漏れ、乾燥不良の原因になります。
 - **本体の上へのぼったり、重いものを載せたりしない**
本体の故障や水漏れの原因になります。
 - **ドアにぶらさがったり、無理な力を加えない**
本体の故障や水漏れの原因になります。
 - **50℃以上のお湯は使用しない**
本体の故障や水漏れ、乾燥不良の原因になります。
 - **お洗濯キャップ(別売り)は、洗濯の「柔らか」「槽洗浄」コース、「洗▶乾」「乾燥」「スチームアイロン」運転では使用しない**
お洗濯キャップが熱で変形し、ドラムから飛び出すことによりけがをしたり、本体が破損する恐れがあります。

使用上のご注意

■運転中は電源プラグを抜かない

- 故障の原因になりますので、一時停止あるいは電源を「切」にしてから、電源プラグを抜いてください。

■テレビやラジオを近づけない

- テレビの画面に線が入ったり、ラジオ・テレビの雑音の原因になります。

■洗濯物は入れ過ぎない

- 洗濯物がドラムからはみ出して破れたり、ドアパッキンやプラスチック部品の破損の原因になります。
- 洗濯時間が長くなったり、洗濯ムラや乾燥ムラになることがあります。

■洗濯物が多いときは、靴下やハンカチなどの小物類は、洗濯ネットに入れて運転する

- 運転中にドアパッキン付近に集まり、洗濯や乾燥が十分にできないことがあります。
- 別売りお洗濯キャップ(MO-F103)の使用をおすすめします。〈P.115〉
洗濯の「柔らか」「槽洗浄」コース、「洗▶乾」「乾燥」「スチームアイロン」運転では使用しないでください。

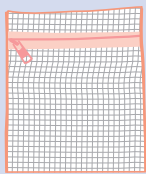

洗濯ネット

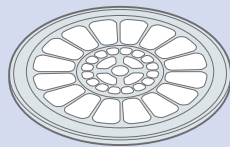

お洗濯キャップ

■洗濯ネットには、洗濯物を詰め込み過ぎない

- 音や振動が大きくなります。
- 脱水が十分にできない場合があります。
- 軽い洗濯物(小物やランジェリーなど)のみを入れてください。

■洗濯補助具は使わない

- 洗濯補助具(洗濯ボールやゴミ取りフィルターなど)が熱によって変形、破損し、洗濯物を傷めたり、本体の故障の原因になります。

■入浴剤の入った風呂水を使うときは、入浴剤の注意書きに従う

- 色移りや変色などを防ぐためです。
- 発泡、ゼリー、とろみタイプの入浴剤が入った風呂水は、吸水できない場合がありますので、お湯取運転に使用しないでください。



■乾燥中の換気は十分に

- 洗濯物を効率よく乾燥させるために換気を十分にしてください。
- 冬季など室温が低いとき、換気が不十分な場合は、窓や壁などが結露する場合があります。

洗濯物を準備する

●取扱絵表示および説明書を確認してください。



洗濯も乾燥もできません

■縮み、型くずれ、変色、損傷、風合い劣化などを防ぐために

●皮革・毛皮・羽製品、およびその装飾品付き製品



●レーヨン、キュプラおよびその混紡品
・縮んだり、型くずれしたり、変色する場合があります。



●絹製品

・縮んだり、型くずれしたり、変色する場合があります。



●和服、和装小物製品



●コーティング加工、樹脂加工、エンボス加工をした製品

●ベルベットなどのパイル地製品

●ネクタイ、スーツ、コート
・縮んだり、型くずれする場合があります。



※「消臭除菌」コースは使用できます。<P.58>

●靴

※「静止乾燥」コースは使用できます。<P.56>

●洗濯絵表示 や のあるものや、取扱絵表示がないもの、素材表示がないもの

●毛100%や毛足10mm以上の毛布、カーペットカバー

●強くよじった糸(強燃糸)を使用した製品(ウール・ちりめんなど)

■脱水異常振動によるけがや、故障などを防ぐために

●防水性製品 <P.16>

・洗濯物が片寄りやすく、本体の故障、洗濯物の破れの原因になります。

●裏面にゴムが付いているマット類、厚手または毛足の長いマット類(玄関マット、ラグマット、敷物など)

・洗濯物が片寄りやすく、本体の故障の原因になる恐れがあります。

●カーペット

・洗濯物が片寄りやすく、本体の故障の原因になる恐れがあります。

●ペットの毛が多量に付着したもの

※排水口の詰まりの原因になります。

●洗濯補助具

(洗濯ボール、ゴミ取りフィルターなど)

●座布団や枕、クッションなど

乾燥できません

■縮み、しわ付き、変色、損傷、風合い劣化などを防ぐために

●ゴムやウレタンなどを使用した製品

・商品の取り扱い表示に従ってください。

●ウレタン(スポンジ類)の入ったぬいぐるみなど

●縮みやすいもの

●布団類などにわたを使用した製品

●タイツ、レースや刺しゅうなど飾りや付属品のある製品：新合繊(超極細繊維)

●ウールなどの獣毛およびその混紡製品

※洗濯物の素材によっては「静止乾燥」で乾燥できるものもあります。<P.56>

●濃い色のプリントもの

●植物油、動物系油、機械油、ドライクリーニング油、美容オイル(ボディオイル、エステ系オイルなど)、ベンジンやシンナー、ガソリン、樹脂(セルロース系)などの付着した衣類や、ポリプロピレン繊維製の衣類は洗濯後でも乾燥しない。

また、スポンジの入ったものも乾燥しない

・油などの酸化熱による自然発火や引火の恐れがあります。

例えば、こんな表示が付いていたら



ドライクリーニングができる

※洗濯物の素材によっては「静止乾燥」で乾燥できる物もあります。<P.56>



つり干しがよい



弱くしぼるのがよい



しぼってはいけない



アイロンは、低温で掛けるのがよい



アイロン掛けはできない

「タンブラー乾燥はお避けください」などの表示

■乾燥フィルター目詰まりなどの故障を防ぐために

●のり付けしたもの

洗濯や乾燥ができるコース

こんな洗濯物に	おすすめコース
普段の洗濯物に パジャマ、肌着など 	標準 〈P.42、44、46〉
短時間で洗濯・乾燥したいときに ワイシャツ、パジャマなど 	快速洗乾 〈P.44〉
軽い汚れを短時間で洗濯したいときに ハンカチ、エプロンなど 	おいそぎ 〈P.42〉
汚れが多いときや厚手の洗濯物に トレーナー、靴下など 	念入り 〈P.42、44、46〉
自分でコースを造りたいときに ワイシャツなど 	手造り 〈P.64〉
タオルなどを風合いよく仕上げたいときに タオル、バスタオルなど 	柔らか 〈P.42〉
毛布などの洗濯・乾燥に アクリル毛布、掛け布団、カーテン、 ベッドパッドなど 	毛布 〈P.48~51〉
手洗いマーク付き衣類を洗濯するときに スカート、セーターなど 	ドライ 〈P.52~55〉
ドライマークの付いた衣類や、靴などの乾燥に セーター、靴など 	静止乾燥 〈P.56〉
静かに運転したいときに 肌着、パジャマなど 	ナイト 〈P.44、46〉
においや雑菌が気になるものに スーツ、ぬいぐるみなど 	消臭除菌 〈P.58、59〉
電気を節約して運転したいときに パジャマ、肌着など 	節電 〈P.44、46〉
乾いた衣類の洗濯しわが気になるときに カジュアルシャツ、ブラウスなど 	スチームアイロン 〈P.62、63〉

上手なお洗濯をするには

洗濯の準備をするときは

糸くずが気になるものは ネットに入れる・分けて洗う

- コーデュロイ（起毛素材の衣類）や濃い色の衣類、ストッキングなど、糸くずの付着が気になる衣類は、「糸くず防止用洗濯ネット」に入れて洗ってください。
- 一緒に洗う場合には、「注水すすぎ」、「すすぎ3回」、「すすぎ4回」を使用してください。



デリケートな洗濯物や小物類は ネットに入れる

- ワイヤー入りブラジャーは、「ブラジャー専用ネット」に入れてください。

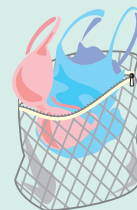

- 靴下やハンカチなどの小物は、「洗濯ネット」に入れてください。運転中に洗濯物がドアの内側とドアパッキンの間に挟まるのを防ぐためです。

色落ちしやすいものは 分けて洗う

- 著しく色落ちする洗濯物は分けて、同類の洗濯物を2〜3枚まとめて洗ってください。



（1枚の場合、洗濯物が片寄りやすく脱水ができなくなる
ことがあるため、色移りの気にならない洗濯物と一緒に
洗ってください）

大きなゴミ、泥や砂、髪の毛、 ペットの毛は取り除く

- 排水経路や乾燥経路にゴミや異物が詰まり、故障の原因になります。



硬貨やヘアピンなどは取り除く （ポケットの中も忘れずに）

- 洗濯物を傷めたり、故障の原因になります。



マッチ棒、ヘアピン、硬貨などは取り除く

ひもは結んで、 ファスナーは閉める

- ファスナーなどによる洗濯物の傷みや、本体の故障を防ぐためです。



しみは早めに処理しておく

- しみは時間がたつと落ちにくくなりますので、洗濯前に部分洗い洗剤などで処理しておく、より効果的です。



毛玉や糸くずが気になるものは 裏返す・分けて洗う

- セーターなど糸くずが気になるものは裏返してください。
- 気になるものは、タオル、バスタオルとは分けて洗ってください。

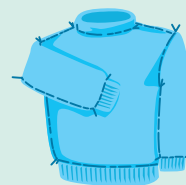

洗濯するときは

洗濯物のゴワツキが気になるとき

タオルなどはパイルが寝て、ゴワつくことがあります。

- ソフト仕上剤を使用する
- 「柔らか」コースで洗濯する〈P.42〉
- 乾いたあとにゴワツキが気になる洗濯物は、乾燥の「標準」コースで乾燥の運転「30分」を追加する〈P.47〉
- 「スチームアイロン」を使う〈P.62〉



しっかりすすぎたいときは

- すすぎ回数を増やす〈P.65〉
- 「注水すすぎ」で運転する〈P.65〉

色移り・黒ずみを防ぐには〈P.110、111〉

- 色落ちしやすいものは分けて洗ってください。
- 洗剤やソフト仕上剤は適量を入れてください。

※洗剤が少なかったり、ソフト仕上剤を入れ過ぎたりすると、黒ずみの原因になります。

※液体洗剤を使用すると、黒ずみの原因になります。

粉末洗剤をお試しください。

ドラムへの入れかた

- 洗濯物は一つずつ広げ、一方に片寄らないように入れる

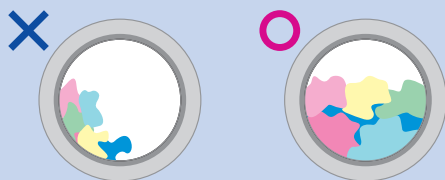

- 洗濯物をバランスリングよりも奥に入れる

- 洗濯物がドアとドアパッキンの間に挟まり、洗濯物が破れたり、ドアパッキンが破損する場合があります。

小物類はドラムの奥側に入れてから、残りの洗濯物を入れて運転してください。

- お洗濯キャップ(別売り)のご使用をおすすめします。〈P.115〉

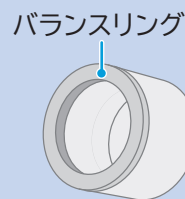

- 大物(シーツ、タオルケットなど)や厚手の洗濯物(ジーンズ、柔道着、剣道着など)、少量の洗濯物、マット類は、ほかの洗濯物と一緒に洗う

- 洗濯物が片寄りやすいため、振動が大きくなり、脱水ができなくなることがあります。

タオルケットなど

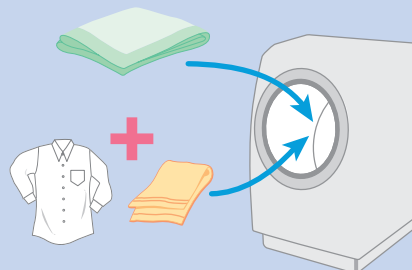

- 乾燥時に洗濯物が極端に少ないとき(約1kg以下)は、乾いたタオルなどを一緒に入れる

- 洗濯物が極端に少ないときは、乾きが足りなくなることがあります。乾いたタオルなどを一緒に入れると乾きムラが少なくなります。

- 洗濯物を入れ過ぎない

- 洗濯物がドラムからはみ出して破れたり、ドアパッキンや周囲のプラスチック部品の破損の原因になります。
- 乾燥時間が長くなったり、洗いムラや乾燥ムラになることがあります。

上手なお洗濯をするには（続き）

スムーズに脱水するには

洗濯物の片寄りが起こると、自動で片寄りを修正する動作を行うため、運転時間が長くなり、水を多めに使用します。また、脱水中に振動が大きくなり、運転が途中で止まる場合があります。下記のことにご注意ください。

- タオルケットやジーンズなど厚手の洗濯物、洗濯ネットに入れた洗濯物は、**一つだけでは洗濯しないでください。**



- 厚手の洗濯物や、洗濯ネットに入れた洗濯物を洗うときは、**2、3枚一緒に洗うか、ほかの洗濯物と一緒に洗ってください。**

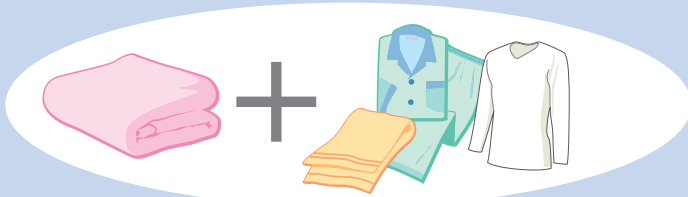
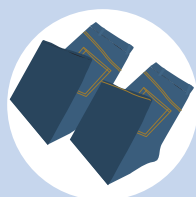

- 洗濯ネットは、**デリケートな洗濯物**（ランジェリー、ブラジャー、ストッキングなど）**や小物**（靴下、ハンカチなど）**だけに使用してください。**〈P.22、25〉詰め込み過ぎると、スムーズに脱水できない場合があります。

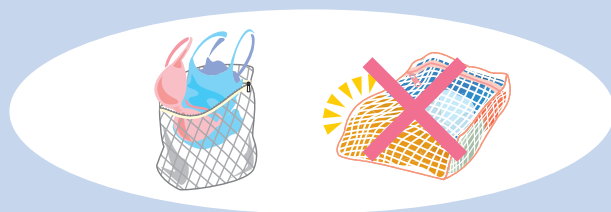

- 脱水立ち上がり具合の調節を、**スムーズモードに設定してください。**〈P.79〉

洗濯物をドラムに入れたときの目安

- 約6kgの容量の目安は、下図のねじの位置になります。

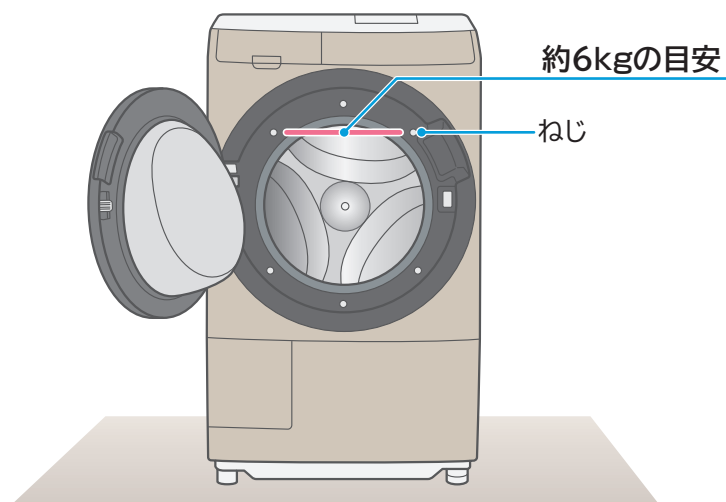

洗濯物の重さの目安



ブリーフ
(綿100% 約50g)



長袖
アンダーシャツ
(綿100% 約150g)

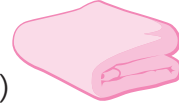

バスタオル
(綿100% 約300g)



靴下
(綿100% 約50g)



ブラウス
(混紡 約200g)



パジャマ
(上・下)
(綿100% 約500g)



タオル
(綿100% 約70g)



ワイシャツ
(混紡 約200g)



シーツ
(綿100% 約500g)

洗濯ネットを使うときのお願い

- ネットには洗濯物を詰め込み過ぎないでください。



- ネットのファスナーはきちんと閉めてください。



- 一辺が40cm以上の大きなネットは使用しないでください。異常振動の原因になったり、洗濯物が片寄り、運転できないことがあります。

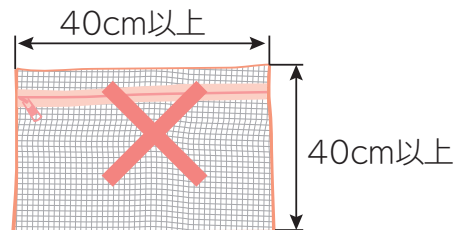

- 洗濯物を入れたネットだけで運転しないでください。ほかの洗濯物を追加してください。

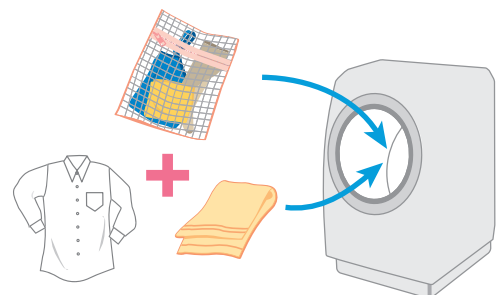

乾燥の仕上がりを良くするには

●風アイロン機能が働くコースで運転してください。〈P.28〉

乾燥運転のコースを使い分ける

おすすめコース

■しわになりにくい普段の洗濯物

- トレーナー
- ジャージ
- タオル類
- ブリーフなど



標準コース

■しわになりやすい洗濯物

- 綿シャツなどの長い形状の洗濯物
(特に薄手の綿シャツ)
- シーツ類などの大物
- パジャマ、ハンカチ、Tシャツ
- ジーンズなどの硬く厚い洗濯物
- 綿パンなど
- ブラウスなど



標準コース
「30分」運転

■乾きにくい厚手の洗濯物

- 厚手のトレーナー
- バスタオルなど



念入りコース

ちょっとアドバイス

- しわになりやすい洗濯物と、しわになりにくい洗濯物をまとめて洗濯～乾燥をするときは、洗▶乾の「標準」コースで、乾燥の運転「30分」を選んで運転終了後、しわになりやすい洗濯物を取り出し、すぐにつり干し乾燥してください。残った洗濯物は、乾燥の「標準」コースで運転してください。
- 乾燥運転が終わった後に、長時間洗濯物を入れたままにしておくと、ふんわり感がなくなってしまったり、しわがついてしまいますので、運転終了後洗濯物をすぐに取り出すか、ふんわりガードを設定してください。〈P.81〉



毛玉や静電気を少なくするには

- 毛玉の気になる洗濯物は、裏返しにしてください。
- 「洗▶乾」運転のときは、ソフト仕上剤をご使用ください。乾燥運転のときは、静電気防止用シートをご使用ください。

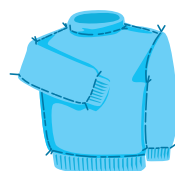

しわを少なくするには

- 洗濯物には、乾燥でしわがつきやすいものがあります。これは、どのような乾燥機でも同じで、ある程度のしわは避けられませんが、本機の場合、従来の乾燥機に比べると洗濯物の種類や形状によっては、しわになりやすいものがあります。
- 綿のワイシャツなど長い形状の洗濯物は、洗▶乾の「標準」コース「自動」で乾燥した場合、しわが多くなります。



洗▶乾の「標準」コース「自動」の仕上がり具合

- 脱水運転後、一度洗濯物を取り出して、脱水じわを伸ばしてから乾燥すると、しわを少なくすることができます。

- 乾いた洗濯物のしわを取るには、「スチームアイロン」運転をしてください。〈P.62、63〉

洗▶乾の「標準」コース (乾燥の運転「30分」設定)

洗濯後、約30分乾燥するので、そでなどの脱水しわを抑えられます。
終了後は、すぐにつり干ししてください。



乾燥の「標準」コース (洗濯物：3kg以下)

洗濯物の量を減らすとしわを少なくすることができます。



乾きムラを少なくするには

- 「脱水/乾き具合」ボタンで「しっかり」に設定してください。〈P.76〉
- 「念入り」コースで運転してください。
- 洗濯物の量を少なめ(4kg以下)にしてください。
- 厚手の洗濯物と、薄手の洗濯物は分けて乾燥してください。
- 厚手の洗濯物は乾きムラが発生することがあります。
乾燥の「標準」コースでもう一度運転してください。

縮みが気になるとき

- ドライマーク付きの洗濯物(ウールのセーター、スカートなど)は「静止乾燥」コースをご使用ください。〈P.56〉
- 天日乾燥を併用してください。
(天日乾燥をしたあと、仕上げに乾燥を行う)

風アイロンについて

■乾燥運転中に低い温度の高速温風を洗濯物に吹き付けることにより、洗濯物のしわを抑えます。

●以下のコースを選ぶと、自動的に風アイロン機能が働きます。

〔洗▶乾〕：「標準」「快速洗乾」「念入り」「手造り」「節電」コース

〔乾燥〕：「標準」「念入り」「節電」コース

●生乾きや乾いた洗濯物を仕上げとして乾燥運転した場合は、しわを取ることはできません。

「洗▶乾」運転〈P.44〉

①「洗▶乾」を押して、風アイロンが働くコースを選ぶ



風アイロン (表示)

② 洗濯行程

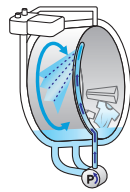

風アイロン (表示)

③ 脱水

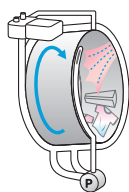

風アイロン (表示)

④ 高速温風運転

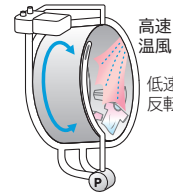

風アイロン (点滅)

点滅したときに高速の温風が出ています。

⑤ 高速送風運転

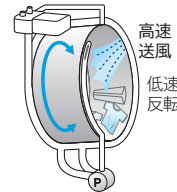

風アイロン (点滅)

「乾燥」運転〈P.46〉

①「乾燥」を押して、風アイロンが働くコースを選ぶ



風アイロン (表示)

② 高速温風運転

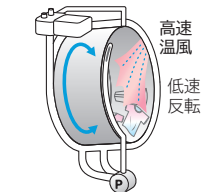

風アイロン (点滅)

点滅したときに高速の温風が出ています。

③ 高速送風運転



風アイロン (点滅)

●乾燥フィルターが目詰まりして、本体内部の圧力が上昇した場合、「風アイロン」は点滅せず、表示したまま(低速温風運転)になる場合があります。

しわを少なくするには

- 一度に乾燥する量を減らしてください。ただし、極端に洗濯物が少なく、木綿系の洗濯物の割合が多い場合には、ほかの洗濯物を1~2枚追加してください。
(洗濯物がドラムの内側にはり付いたまま乾燥運転してしまうのを防ぐためです)
- 形態安定加工などしわ防止加工のある衣類をおすすめします。
- 薄手の洗濯物は厚手の洗濯物と分けて乾燥してください。
- ひもは結んでから乾燥する。ワイシャツやパジャマなど、からまりやすいものを少なめにしてください。
(洗濯物のからまりを防ぐためです)
- 脱水運転後、一度洗濯物を取り出して、脱水しわを取ってから乾燥運転をしてください。
- 運転終了後、洗濯物をすぐに取り出してください。(そのままドラム内に放置しておくと、洗濯物の重みでしわが付いてしまうためです) または、ふんわりガードを設定することをおすすめします。〈P.81〉
- 薄手の綿シャツなどのしわになりやすい洗濯物は、しわの低減効果が少なくなる場合があります。
洗▶乾の「標準」コースで、乾燥の運転「30分」を選んで運転終了後、つり干しをしてください。

洗濯物の仕上がりの例

乾燥する洗濯物の量		形態安定ワイシャツ 綿55%・ポリエステル45%	カジュアルシャツ 綿100%
1kg	【衣類の目安】 ワイシャツ 1枚 カジュアルシャツ 1枚 ブラウス 1枚 カットソー 1枚 アンダーシャツ 1枚 ハンカチ 4枚		
3.5kg 家族の1日分の衣類	【衣類の目安】 ワイシャツ 1枚 カジュアルシャツ 1枚 ブラウス 1枚 カットソー 1枚 アンダーシャツ 2枚 ハンカチ 4枚 半ズボン 1枚 トランクス 2枚 ショーツ 2枚 パジャマ(上・下) 3組 バスタオル 1枚 靴下 3足		
6kg	【衣類の目安】 ワイシャツ 1枚 カジュアルシャツ 1枚 ブラウス 1枚 カットソー 1枚 アンダーシャツ 2枚 ハンカチ 4枚 半ズボン 1枚 トランクス 2枚 ショーツ 2枚 パジャマ(上・下) 4組 バスタオル 4枚 靴下 3足 ズボン 1枚 スカート 1枚 ダブルシャツ 1枚		

- 「風アイロン」は、洗濯物のしわを大幅に低減する機能ですが、洗濯物の量や素材、一緒に乾燥する洗濯物の種類によって、仕上がりが異なります。
- しわが完全になくなるわけではありません。

洗剤や仕上剤の入れかたについて

洗濯量の計測と洗剤量表示

1 洗濯物を入れてコースを選び、スタートする

ドラムが回転し、洗濯物の量を計測する

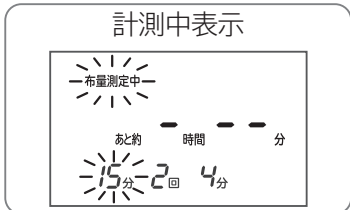
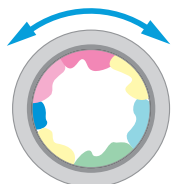

※ドラム内に3L以上の水が入っているときや、「毛布」「ドライ」「槽洗浄」「槽乾燥」コースのときには、洗濯量の検知と洗剤量(目安)は表示しません。

洗剤量(目安)を表示する

洗剤量を表示し、約6秒後、運転時間(目安)に変わる。



表示例：1時間30分



表示例：30分

2 右表を参考に洗剤、漂白剤、ソフト仕上剤を入れる

洗剤量の表示から約1分後に給水が始まります。点滅しているコースボタン(洗濯、洗乾)を押すと、すぐに給水を開始します。

1分以内に投入できない場合は、「一時停止」ボタンを押しから洗剤を投入し、再び「スタート」ボタンを押して運転してください。

【表示例】

※9kg時、eco水センサーシステム設定ありの場合

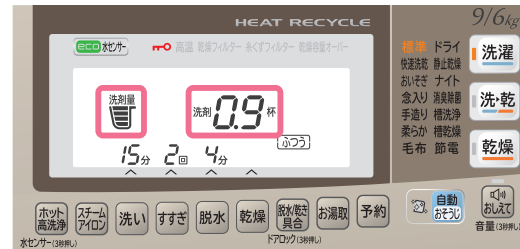

洗濯物の量(目安)	洗剤量目安表示	eco水センサー
6~9kg	洗剤量 洗剤 1.0 杯	設定なし(消灯)
	洗剤量 洗剤 0.9 杯	設定あり(点灯)
3~6kg	洗剤量 洗剤 0.8 杯	設定なし(消灯)
	洗剤量 洗剤 0.7 杯	設定あり(点灯)
1~3kg	洗剤量 洗剤 0.6 杯	設定なし(消灯)
	洗剤量 洗剤 0.5 杯	設定あり(点灯)
~1kg	洗剤量 洗剤 0.4 杯	設定なし(消灯)
	洗剤量 洗剤 0.3 杯	設定あり(点灯)

※eco水センサーシステム設定時でも環境条件(水の硬度や水温など)により、洗剤量目安表示が変わらない(設定なしと同じ)ときがあります。

洗剤・漂白剤・ソフト仕上剤についての注意

洗剤

- 「UVカット」「UVカット美白系」「ケアベール」は泡立ちが良過ぎるため、ご使用できません。洗剤によっては、泡による弊害(水漏れや感電)が起こります。
- 粉石けん(天然油脂)は使用できません。本体の配管経路が詰まり、故障、水漏れの原因になります。

漂白剤

- 「槽洗浄」コース以外では、塩素系漂白剤は使用しないでください。本体の故障の原因になります。

ソフト仕上剤

- 「防臭柔軟剤レノア」は薄めずに使用してください。固まったり、洗濯物のしみの原因になる場合があります。
- 香りの強いもの(ダウニーなど)は、においが気になる場合があります。

洗剤・漂白剤・ソフト仕上剤量

洗剤は洗剤量目安表示に従って投入してください。

合成洗剤						石けん (天然油脂)	漂白剤	ソフト仕上剤			
粉末		液体			液体中性	液体		濃縮	普通		
(水30Lあたり)		(水30Lあたり)			(水30Lあたり)	(水30Lあたり)	(水30Lあたり)	(水30Lあたり)			
20g	25g	10mL	20mL	25mL	40mL	40mL	40mL	4mL	7mL	10mL	20mL
アタック トップ 部屋干しトップ 消臭 ブルーダイヤ アリエール	アタック ALL in ニュービーズ ボールド	アタック Neo (ネオ) トップ NANOX (ナノックス)	アリエール イオンパワー ジェル リキッド トップ	液体ふんわり ニュービーズ アタック バイオジェル 香りつぎトップ	エマール アクロン	液体石けん (ミヨシ)	手間なし ブライト ワイド ハイター	ハミング NEO	ハミング (濃縮タイプ) ふんわり ソフラン 防臭柔軟剤 レノア	ハミングフレア しわスクリ ソフラン 香りとデオドラ ントのソフラン	ハミング ソフランS
44g	55g	22mL	44mL	55mL	40mL	40mL	40mL	9mL	15mL	22mL	44mL
40g	50g	20mL	40mL	50mL	37mL	37mL	40mL	9mL	15mL	22mL	44mL
36g	45g	18mL	36mL	45mL	30mL	30mL	30mL	8mL	13mL	18mL	36mL
32g	40g	16mL	32mL	40mL	27mL	27mL	30mL	8mL	13mL	18mL	36mL
28g	35g	14mL	28mL	35mL	25mL	25mL	25mL	6mL	10mL	14mL	28mL
24g	30g	12mL	24mL	30mL	22mL	22mL	25mL	6mL	10mL	14mL	28mL
16g	20g	8mL	16mL	20mL	20mL	20mL	20mL	3mL	6mL	8mL	16mL

家庭用品品質表示法の改正に伴い、メーカーにより洗剤の標準使用量（水30Lに対し〇〇g）が表示されていないものもあります。

また、洗剤の種類により、スプーン1杯の洗剤量が異なりますので、洗剤容器に記載されている「ドラム式の使用量の目安」を参考にしてください。

なお、縦型式洗濯機とドラム式の使用量は異なりますので、ご注意ください。

洗濯物の量について

●表の洗濯物の量は、JIS(日本工業規格)で規定された布地を洗濯した場合のものです。

洗濯物の種類、大きさ、厚さなどによって洗える量が変わります。

汚れ落ちをよくするには、6kg以下の量をおすすめします。

●「洗▶乾」「乾燥」運転での定格容量は6kg以下です。

洗剤や仕上剤の入れかたについて(続き)

洗剤ケースふたの開けかた・閉めかた

●開けかた

洗剤ケースふた取っ手を持ち上げ、洗剤ケースふたを開ける

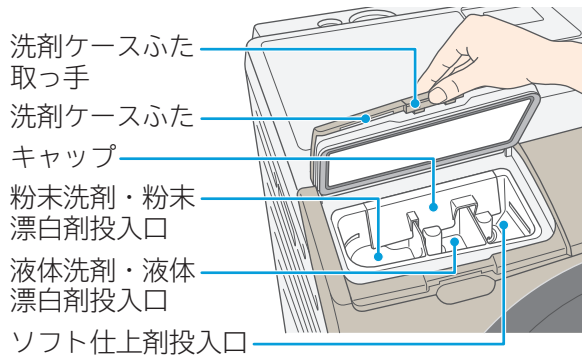

●閉めかた

洗剤ケースふた取っ手が「カチッ」と音がするまで閉める
水が飛び散る恐れがあるため、運転中は開けないでください。

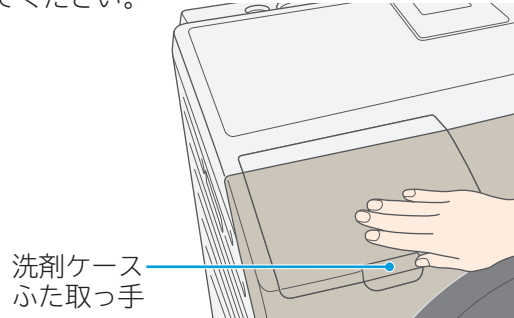

洗剤・漂白剤・ソフト仕上剤の使いかた

粉末洗剤・液体洗剤

1 洗剤ケースふたを開ける

2 洗剤を入れる

●洗剤量は洗剤量(目安)表示に従って入れてください。〈P.30、31〉

- 粉石けん(天然油脂)は使用しないでください。(本体の配管経路がつまり、故障、水漏れの原因になります)
- 洗剤を入れ過ぎないでください。(運転時間が長くなったり、すすぎや汚れ落ちが悪くなったり、黒ずみ、故障や水漏れ、感電の原因になります)
- 水道圧が低いときに洗剤を入れ過ぎると、洗剤が残る場合があります。
- 洗剤ケースに固まったままの洗剤を入れないでください。細かく砕いてから洗剤ケースに入れてください。(固まったまま入れると、水漏れの原因になります)
- 洗剤ケースがぬれていると、洗剤がこびりつくことがありますので、洗剤を入れる前に乾いた布でよくふいてください。
- 給水する前に洗剤を入れないと、洗剤ケースに洗剤が溶け残る場合があります。
- 液体洗剤と液体漂白剤を同時に使用するときは、入れ過ぎに注意してください。サイホン現象により流れてしまう場合があります。
- 液体洗剤・液体漂白剤・ソフト仕上剤の投入口は、サイホン現象により水を排出する構造のため水が残ります。内部の結露や仕上剤のこびりつきによっては、残水量が増えます。気になる場合は、水を捨てるか、乾いた布でふき取る、またはお手入れしてください。〈P.88〉
- タブレット、シート、キューブタイプなどの洗剤をご使用になるときは、よく溶かしてから直接ドラム内に入れてください。ドラムに入れるときは、洗剤量表示後、一時停止を押して、ドアを開けて入れます。

洗剤量目安が表示されてから

漂白剤

●洗剤を入れたあとに

粉末漂白剤をご使用の場合は左側に入れ、液体漂白剤は中央に入れてください。

「槽洗浄」コース以外では、塩素系漂白剤は使用しないでください。

(本体の故障の原因になります)

- 使用量および使いかたについては、酸素系漂白剤の表示に従ってください。
- 液体漂白剤は直接洗濯物にかけないでください。
(変色、布破れの原因になります)

ソフト仕上剤

1 ソフト仕上剤を右側に入れる

2 洗剤ケースふたを閉める

- ソフト仕上剤投入口には洗剤を入れしないでください。
(故障の原因になります)
- ソフト仕上剤を入れたまま長時間(12時間以上)放置しないでください。
(固まってしまう場合があります)
- 液体洗剤・液体漂白剤(最大90mLまで)、ソフト仕上剤(最大70mLまで)を入れ過ぎないでください。
(流れ出して洗濯物に直接かかり、変色したり、黒ずみの原因になります)
- 洗剤やソフト仕上剤で、香りの強いもの(ダウニーなど)や粘性の高いもの、天然油脂を使用した洗剤を使用すると、においが気になる場合があります。そのときは洗剤量を減らすか、「槽洗浄」コースを運転してください。〈P.60〉
- 液体洗剤・液体漂白剤・ソフト仕上剤を投入するときに、キャップ上部に振りかけると、液体洗剤・液体漂白剤・ソフト仕上剤がキャップの上部に溶け残る場合がありますので、キャップを避けて投入してください。
- ソフト仕上剤投入口に仕上剤がこびりつくことがあります。洗剤ケースを取り出して掃除してください。
- 本体外側のプラスチック部に液体洗剤・液体漂白剤・ソフト仕上剤が付着した場合は、湿った布ですぐにふき取ってください。
(本体のさびの発生やプラスチック部破損の原因となり、けがをする恐れがあります)
- 液体洗剤・液体漂白剤・ソフト仕上剤は、ゆっくり入れてください。飛散して、プラスチック部破損の原因となり、流れ出してしまうことがあります。

洗剤や仕上剤の入れかたについて(続き)

洗濯のりの使いかた

洗濯のりについて

化学合成のり（酢酸ビニール系、PVAc）と表示されているものに限りです。

●上記以外の洗濯のりは、故障の原因となる恐れがありますので、成分表示をご確認ください。

※PVA(ポリビニルアルコール)は使用しないでください。

十分なのり付けができなくなる場合や、本体の故障の原因になる恐れがあります。

洗濯のりの量

洗濯のりに表示されている分量を目安にしてください。

ドラム式は、水の使用量が少ないため、若干硬めに仕上がる場合があります。

気になる場合は、少なめに入れてください。

のり付けできる洗濯量

1.5kg以下（洗濯物の重さの目安〈P.25〉）

のり付け運転

●のり付けするときは、「ホット高洗淨」を設定しないでください。

●のり付けした洗濯物は、乾燥しないでください。

乾燥フィルターが目詰まりし、故障の原因になります。

- 1 洗濯のりを1L程度の水で薄め、ドラムに直接入れる
- 2 **入** を押し、電源を入れ、**洗濯** を押し、「標準」コースを選ぶ
- 3 「洗い6分」、「脱水1分」を設定する
- 4 のり付けする洗濯物(1.5kg以内)をドラムに入れ、ドアを閉める
- 5 **スタート一時停止** を押し、運転する

のり付けしたあとは：ドラムにのりが残るので、洗い流してください。

- 1 **入** を押し、電源を入れる
- 2 **洗濯** を押し、「念入り」を選び、ドアを閉める
- 3 **スタート一時停止** を押し、運転する

●洗剤、洗濯物はいれないでください。

風呂水(お湯取)を使う

お風呂の残り湯を無駄なく利用することができます。風呂水と水道水を使う行程を選ぶことができます。

お湯取運転する場合は、水栓を開けてください。

お買い上げになって初めてご使用になるときは、水道水による運転を行ってください。水道水での運転により、風呂水ポンプ内に呼び水給水をするためです。(呼び水とは、風呂水ポンプが吸い上げ運転をするために必要な一定量の水です)

(お湯取運転を始める前に) お湯取ホースをセットする

別冊「据付説明書」に従い、長さを調節したお湯取ホースをご使用ください。

1 風呂水吸水口のシールを取る

2 お湯取ホースの吸水つぎてを、風呂水吸水口に取り付ける

- 吸水つぎてのつめをパイプに引っ掛け、抜けないことを確認してください。
- 入りにくい場合は、Oリングに少し水をつけ、回しながら押してください。
- Oリングを外したり、傷つけたりしないでください。外すと空気が入り込み、吸水できなくなります。
- 風呂水吸水口のポンプフィルターを中に押し込まないように注意してください。

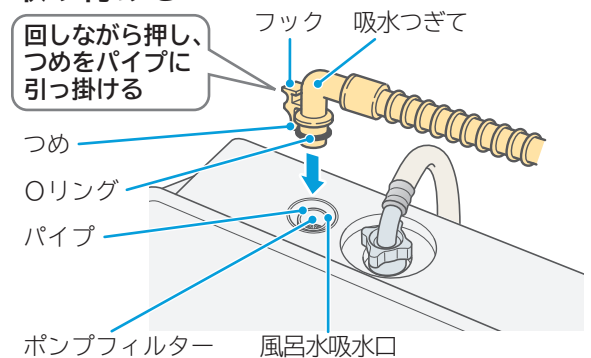

3 クリーンフィルターを浴槽に入れる

お湯取ホースセット時のご注意

お湯取運転を始める前に、お湯取ホースが正しくセットされているかを確認してください。正しくセットされていないと、風呂水吸水できなくなったり、水漏れの原因になる場合があります。

お湯取ホースを浴槽に入れる

- 付属品のお湯取ホースは約4mです。風呂水吸水口からクリーンフィルターまでの距離が3m以内になるように設置してください。

別売り部品の場合：

お湯取ホース	距離
7m	6m以内
5m	4m以内

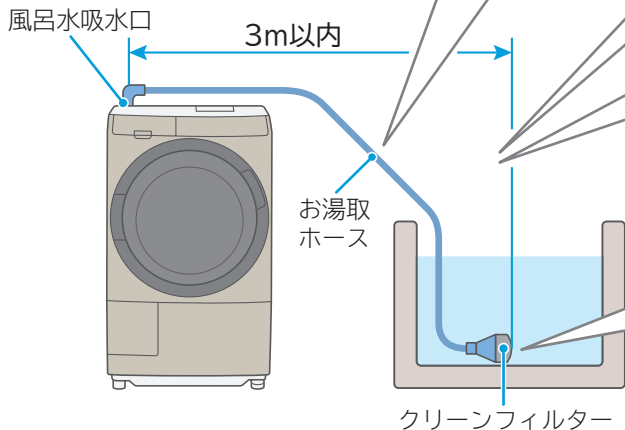

高い壁を越えるときは、たるみをなくす

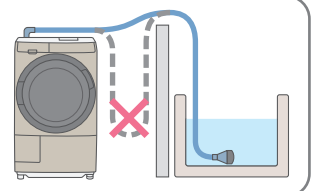

お湯取ホースは巻いたまま使わない

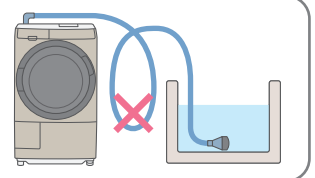

クリーンフィルターが浮き上がらないようにする

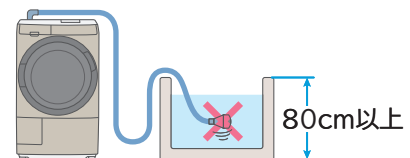

お湯取ホースを傷付けないでください。

- 浴室などのドアで挟み込まないでください。
- 無理な力をかけないでください。
- 金属部分とのこすれに注意してください。

- 浴槽の高さが床面から80cm以上の場合は、垂れ下がったお湯取ホースの重みで、クリーンフィルターが浮き上がりやすくなります。おもりなどで浮き上がらないようにしてください。

風呂水(お湯取)を使う(続き)

浴槽内の風呂水水位のご注意

次のような場合は、お湯取運転できません。

浴槽内の風呂水水位が低い場合

- 風呂水吸水口から浴槽水面までの高さは、1.2m以内にしてください。
水位が低いと風呂水吸水できない場合があります。

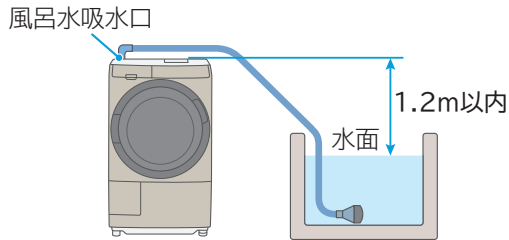

風呂水吸水口よりも、浴槽の水面が高い場合

- サイホン現象により、ポンプの運転が終了しても吸水が止まらず、水漏れの原因になります。

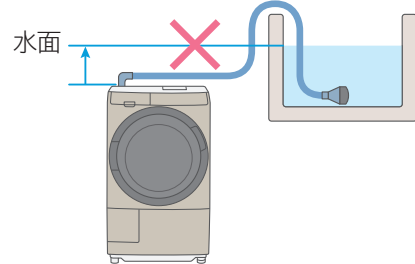

お湯取運転を設定する

- 1 コースを選ぶ
- 2 **お湯取** を押し、お湯取運転したい行程を表示させる
お好みに合わせ、お湯取の設定をしてください。

設定できるコース	パネルの表示	洗い	すすぎ1 (1回目)	すすぎ2 (2回目)	内容
洗濯 運転 洗▶乾 運転	洗い すすぎ1 すすぎ2	お湯取	お湯取	お湯取	「洗い」から「すすぎ2」までお湯取します。
	洗い すすぎ1	お湯取	お湯取	水道水	「洗い」と「すすぎ1」をお湯取します。
	洗い	お湯取	水道水	水道水	「洗い」のみお湯取します。
	(表示なし)	水道水	水道水	水道水	お湯取しません。

- お湯取行程設定後、**スタート一時停止** を押しと設定内容が記憶され、次回運転時も同じ行程でお湯取運転します。
- お湯取設定の内容を記憶するかしないかを切り替えることができます。〈P.77〉

- 洗い行程を水道水に設定した場合は、すすぎ行程のみお湯取に設定することはできません。
- 洗濯の「ドライ」コース、乾燥運転、「スチームアイロン」コースは、お湯取設定できません。
- すすぎ3回目と4回目は、お湯取設定できません。
- 洗いやすすぎの給水中に一時停止してお湯取ボタンを押すと、風呂水を使う行程が変わられます。
(回転スプレーすすぎ動作中は、回転スプレーすすぎ行程の「お湯取」設定はできません)
- お湯取設定時は、回転スプレーすすぎはためすすぎに変わります。
- 「ホット高洗浄」設定時は、ホット高洗浄動作終了まで、設定の変更はできません。
- ドラムに3L以上の水が入った状態からスタートすると、洗い行程の「お湯取」を設定しても吸水しない場合があります。

お湯取運転時の動作について

以下の動作にご注意ください

■お湯取運転開始時の給水動作について

- 風呂水を吸水するため、風呂水ポンプ内への呼び水給水(一定量の水道水をためること)が必要です。

■風呂水吸水開始までの時間について



- 風呂水ポンプの運転開始後、風呂水を吸い上げ始めるまでに約1～3分かかります。ホース内の空気を抜くために必要な時間です。お湯取運転スタート後、すぐに風呂水吸水が始まらなくても、異常ではありません。

■風呂水吸水開始後の動作について

- 風呂水吸水中に風呂水ポンプを停止し、水道水を給水する場合があります。風呂水吸水性能を上げるため、1分ごとに5秒間水道水を給水します。(2回まで)

■風呂水吸水できない場合

- 正しく風呂水吸水できない場合や、途中で風呂水がなくなった場合は、風呂水ポンプが動作してから約10分後に自動で水道水へ切り替わります。(水道水に切り替わった場合は、音声ガイドが自動でお知らせします) その場合、切り替えに要する時間の分だけ、運転時間が長くなります。
- 水道水へ切り替えた以降の運転は、すべて水道水を給水します。
- 自動切り替えを待たずに、手動で水道水へ切り替えることもできます。風呂水吸水中に水道水へ切り替えるときは、

- 1  を押し、一時停止する
- 2  を押し、お湯取行程の表示をすべて消す
- 3  を押し、再スタートする

再スタートした時点から水道水に切り替わり、運転を継続します。

- 風呂水の吸水状態により、水道水運転よりも運転時間が長くなる場合があります。
- 「洗濯」運転で風呂水を使った場合、洗濯終了時に乾燥フィルターが湿っていることがあります。異常ではありません。気になる場合は、乾燥フィルターを取り外して、自然乾燥させてください。
- 風呂水ポンプが運転を開始したあと、お湯取ホース内の空気を抜くため、音が大きくなる場合があります。
- 入浴剤の入った風呂水を使うときは、以下にご注意ください。
 - ・洗濯物への色移りや変色を防ぐため、入浴剤の注意書きに従ってください。
 - ・発泡、ゼリー、とろみタイプの入浴剤の入った風呂水は、吸水できない場合があるので使用しないでください。

風呂水(お湯取)を使う(続き)

清水すすぎについて

最終すすぎをお湯取で行った場合、すすぎの最後に自動で水道水すすぎを追加して仕上げます。

- 工場出荷時は設定されていません。
清水すすぎを使用する場合は、設定を変更してください。〈P.77〉
- 清水すすぎに使用する水道水は約7Lです。
- 最終すすぎに水道水を設定した場合は、清水すすぎは行いません。
例：すすぎ2回設定のとき、すすぎ2回目を水道水(お湯取なし)に設定した場合は、清水すすぎを追加しません。
- すすぎ3回目と4回目は、お湯取設定できません。
- 清水すすぎを設定した場合には、「自動おそうじ」動作中も、すすぎボタン上に「-」が表示されます。



	お湯取設定	洗い	すすぎ1(1回目)	すすぎ2(2回目)
すすぎ 2回設定 のとき	洗い～すすぎ2回目までお湯取	お湯取	お湯取	お湯取+清水すすぎ
	洗い～すすぎ1回目までお湯取	お湯取	お湯取	水道水
すすぎ 1回設定 のとき	洗い～すすぎ1回目までお湯取	お湯取	お湯取+清水すすぎ	すすぎ2の設定なし
	洗いのみお湯取	お湯取	水道水	すすぎ2の設定なし

お湯取ホースを片づける

長期間ご使用にならないときは、取り外してください。

- 1 浴槽からクリーンフィルターを取り出す
- 2 吸水つぎてを、風呂水吸水口から取り外し、ホースの中の水を抜く
- 3 クリーンフィルター部を上向きにして、お湯取ホース掛けにかける

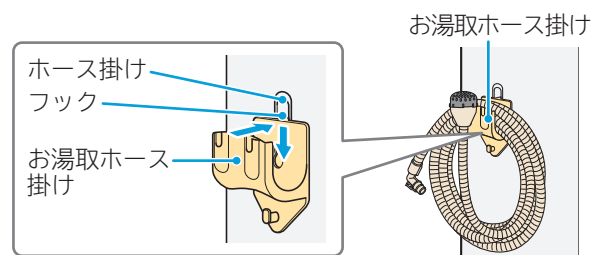
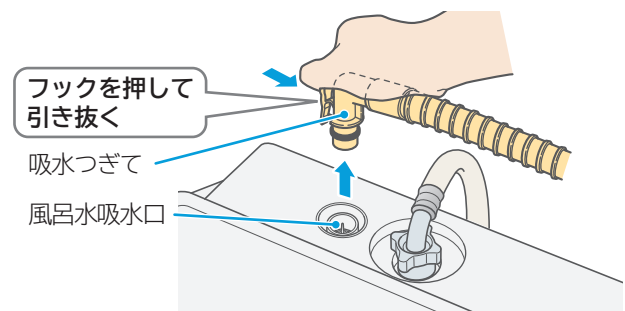

- 吸水つぎてを付けたまま、お湯取ホースを持ち上げないでください。
ホース内の残水がドラムに逆流して、洗濯物をぬらす恐れがあります。
- お湯取ホースやクリーンフィルター内の残水をしっかり排水してください。
残水があると、床面をぬらす恐れがあります。

ドアの開閉について

安全のため、運転が終了するまでドアが開かないようにロックされます。

- ドアを確実に閉めてから「スタート」ボタンを押してください。

ドアの開けかた・閉めかた

ドアの開けかた

ドアハンドルをにぎりながら引いて開けます。

- ドアハンドルをきちんとにぎらないと、ドアが開きにくい場合があります。
- ドアの周囲はドアパッキンで気密を確保しているため、はり付きによりドアが開きにくい場合があります。

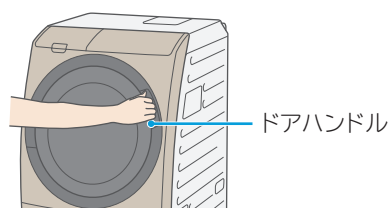

ドアの閉めかた

ドアの中央右側(右開きドアタイプの場合はドアの中央左側)を押して、「カチッ」と音がするまで確実に閉めてください。

- 環境状態により、ドアが閉まりにくい場合があります。

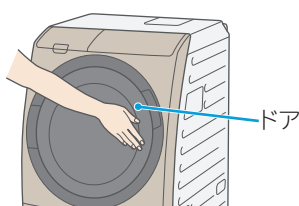





運転中にドアを開けたいときは

電源を入れたときや、一時停止ボタンを押しても  とドアロックが表示しているときは、ドアロックが設定されていますので、 を3秒以上押して、ドアロックを解除してください。〈P.41〉

洗濯時

- 運転中にドアを開けるときは、ドアのガラスに付着した水や泡が床に垂れることがあります。このようなときは、タオルなどで受けてください。

- 洗濯運転中は、水位によってはドアのロックが解除されません。
- 「柔らか」コースの脱水時には、温風を洗濯物に吹き付けているため、冷却運転が終了するまではドアは開けられません。

- 1  を押し、一時停止させる
- 2  が消灯したら、ドアを開けて洗濯物を入れる
 が点滅しているときは、ドアは開けられません。
- 3 ドアを閉め、 を押すと、再び運転が始まります

ドアの開閉について(続き)

運転中にドアを開けたいときは(続き)

乾燥時

- **高温** 表示時は、内部が高温のため、冷めるまでドアは開けられません。

1 **高温** が点滅して冷却運転に入る(「槽内冷却中」が表示します)

2 1～15分の冷却運転後に、ドアのロックが解除される

- 乾燥運転中に一時停止した場合、経過時間によって、冷却運転後に約1～2分間ソフナー給水してから電源が切れる場合があります。
(経過時間は、乾燥開始から15～40分で、コースや洗濯物の量によって異なります)
- ふんわりガード運転中(ドラムが回転している間)は、一時停止ボタンを押すと、ドアのロックが解除され、電源が切れます。
- 洗▶乾運転の場合に一時停止をして、洗濯物を多量に(2kg以上)追加すると、洗濯物の乾きが不十分な場合がありますので、再度乾燥運転をしてください。

- 乾燥中や乾燥終了後は、ドラム、本体右上部、洗濯物(ファスナーや金属ボタン)に触らないやけどの原因になります。

ドアのロックを解除するときは

電源が「切」のとき

- 電源を「入」にします。
 - ・ 運転中に電源を切ったり、停電があったりすると、ドアがロックされたままになります。
 - ・ ドラム内部が高温の場合は、冷却運転終了後、ドアのロックが解除されます。

洗濯中に一時停止したとき

- ドアが開けられる水位以上に、ドラム内に水が残っているときは、排水してからドアを開けてください。

1 一度 **切** を押し、再び **入** を押す

2 **洗濯** を押し、「標準」コースを選ぶ

3 **脱水** を押す

4 **スタート一時停止** を押し、排水する

5 ドラムが回り始めたら、**スタート一時停止** を押し、一時停止させる

6 **ドアロック解除** が消灯したらドアを開ける

ドアロック(強制的にロックする場合)について

子どもが勝手にドアを開けたり、ドラム内に閉じ込められないようにするため、電源を切った状態や運転前、運転中に強制的にドアをロックして、開けられないようにすることができます。

- 1  を押し、電源を入れる

設定するとき

- 2 ドアを閉めて、 を3秒以上押し
ドアロック(3秒押し)

- 3 音声にて「ドアロックを設定しました」とお知らせし、「ドアロック」が表示したら、ドアがロックされる

 が点灯し、**ドアロック** が表示します。

解除するとき

- 2  を3秒以上押し
ドアロック(3秒押し)

- 3 音声にて「ドアロックを解除しました」とお知らせし、「ドアロック」が消えたら、解除される

 が消灯し、**ドアロック** が消えます。

- 設定内容は記憶されます。
- ドアロックが設定されたままで運転を終了して、電源が切れていても、ドアロックは設定されたままになっており、ドアは開けられません。ドアを開けるには、電源を入れて設定を解除してください。

ドアを閉まらなくするには

ドア裏側のドアストッパーを、コインなどで右に回してください。

子どもがドラム内に閉じ込められないようにするために、ドアを閉まらないようにすることができます。黒カビの発生を抑えるために、ドアを開けたままにするときにもご使用ください。

- 1 ドアハンドルをにぎりながら引いて、ドアを開ける

使用するとき

- 2 コインなどでドアストッパーを右に回す

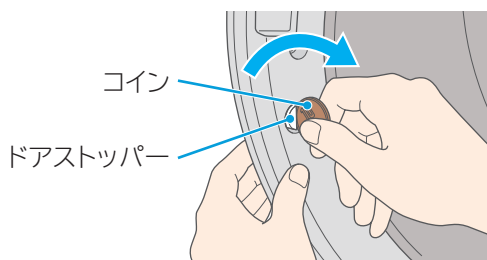

ドアストッパーが飛び出し、固定されます。

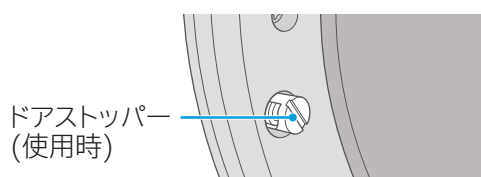

元に戻すとき

- 2 コインなどでドアストッパーを左に回し、元に戻す

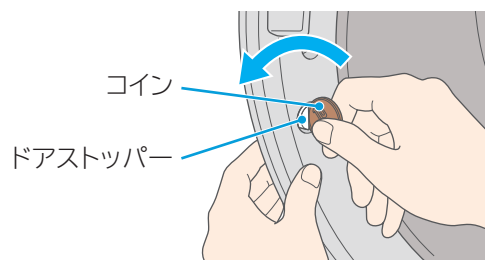

ドアストッパーが元の位置に戻ります。

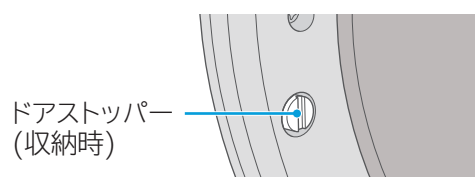

- 運転するときは、ドアストッパーが収納されていることを確認する
飛び出したままドアを無理に閉めると、故障の原因になります。

洗濯する

コースの使い分け

こんな洗濯物に	洗濯容量 洗濯	ホット高洗淨 ホット高洗淨	風呂水吸水 お湯取	eco 水センサーシステム	自動おそうじ 自動おそうじ	おすすめ洗剤
標準 普通の洗濯物に 	9kg	設定できる	設定できる	設定できる	設定できる	粉末合成洗剤 または 液体合成洗剤
おいそぎ 軽い汚れを短時間で洗濯したいときに 	4.5kg					
念入り 汚れが多いときや厚手の洗濯物に 	9kg					
手造り 〈P.64、65〉 自分でコースを造りたいときに 	9kg					
柔らか タオルなどを風合いよく仕上げたいときに 	4.5kg					
毛布 〈P.48~51〉 毛布や掛け布団、カーテン、ベッドパッドなどに 	4.7kg (掛け布団は1kg)	設定できない	設定できない	設定できない	設定できない	液体合成洗剤
ドライ 〈P.52~55〉 手洗い表示付きの洗濯物に 	1.5kg	設定できない	設定できない	設定できない	設定できない	ドライマーク衣類専用洗剤 または 液体中性洗剤

■「柔らか」コース

- 脱水運転中に、30分間温風を洗濯物に吹きかけて、タオルなどのゴワツキを抑えます。
(「標準」コースより運転時間が長くなります)
乾燥できない洗濯物は運転しないでください。〈P.20〉

「柔らか」コースでは、お洗濯キャップを使用しないでください。
(脱水の温風で変形してしまう恐れがあります)

使いかた



洗濯する

準備 水栓を開け、洗濯物を入れる 〈P.20、22～25〉

1

ドアを閉め、

入 を押し、電源を入れる

2

洗濯 を押し、コースを選ぶ

ボタンを押すごとに選べるコースが点灯します。

- 「洗い」「すすぎ」「脱水」の設定を変更するときは 〈P.65、70、71〉
- 風呂水を使用するときは 〈P.35～38〉
- がんこな汚れを落としたいときは 〈P.80〉
- eco水センサーシステムを使用するときは 〈P.4、82〉
- 脱水/乾き具合を調節するときは 〈P.76〉
- 自動おそうじを使用するときは 〈P.5、83〉

3

スタート一時停止 を押し



メロディが鳴って洗濯物の量を計測し、30秒～2分後に洗剤量(目安)を表示します。

4

洗剤量(目安)に従って、
洗剤、漂白剤、ソフト仕上剤を入れる 〈P.30～33〉

洗濯～乾燥する

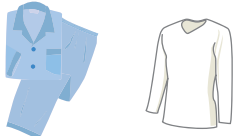
コースの使い分け

こんな洗濯物に	洗濯容量 洗・乾	ホット高洗淨 ホット高洗淨	風呂水吸水 お湯取	eco 水センサーシステム	自動おそうじ 自動おそうじ	おすすめ洗剤
標準 普通の洗濯物に 	6kg	設定できる	設定できる	設定できる	設定できる	粉末合成洗剤 または 液体合成洗剤
快速洗乾 短時間で洗濯・乾燥したいときに 	6kg					
念入り 汚れが多いときや厚手の洗濯物に 	6kg					
手造り 〈P.64、65〉 自分でコースを造りたいときに 	6kg					
毛布 〈P.48～51〉 毛布や掛け布団、カーテン、ベッドパッドなどに 	3kg	設定できない	設定できない	設定できない	液体合成洗剤	
ナイト 静かに運転したいときに 	4.5kg	設定できる		設定できる	粉末合成洗剤 または 液体合成洗剤	
節電 電気を節約して運転したいときに 	6kg	設定できる	設定できる	設定できる	粉末合成洗剤 または 液体合成洗剤	

■「快速洗乾」コース

●乾燥運転中の高速脱水にもヒーターに通電することで、「標準」コースよりも早く洗濯物を乾かします。

■「ナイト」コース

●乾燥運転中の温風脱水時のドラムの回転数と、送風ファンの回転数を下げて静かに運転します。
ヒーター「弱」運転。（「標準」コースより運転時間が長く、洗濯物のしわが多くなります）

■「節電」コース

●ヒーターを使わずに、洗濯物を乾かします。（「標準」コースより運転時間が長くなります）
「節電」コースを設定すると、「水冷除湿方式」が設定できなくなります。
室温が低いときには、ヒーターを使う場合があります。

使いかた

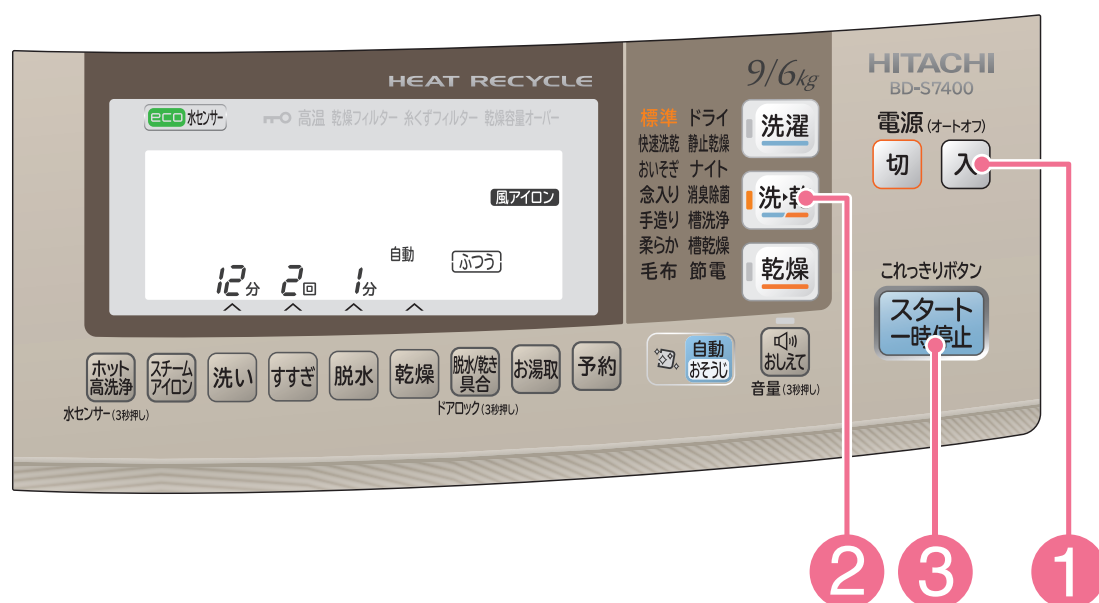

準備 水栓を開け、洗濯物を入れる 〈P.20、22～25〉

1

ドアを閉め、

入 を押し、電源を入れる

2

洗・乾 を押し、コースを選ぶ

ボタンを押すごとに選べるコースが点灯します。

- 「洗い」「すすぎ」「乾燥」の設定を変更するときは 〈P.65、70、71〉
- 風呂水を使用するときは 〈P.35～38〉
- がんこな汚れを落としたいときは 〈P.80〉
- eco水センサーシステムを使用するときは 〈P.4、82〉
- 脱水/乾き具合を調節するときは 〈P.76〉
- 自動おそうじを使用するときは 〈P.5、83〉

3

スタート一時停止 を押し

メロディが鳴って洗濯物の量を計測し、30秒～2分後に洗剤量(目安)を表示します。

4

洗剤量(目安)に従って、
洗剤、漂白剤、ソフト仕上剤を入れる 〈P.30～33〉

乾燥する

コースの使い分け

こんな洗濯物に		乾燥容量
標準 普段の洗濯物に		6kg
標準(「15分」運転) 花粉を除去したいときに 少量の洗濯物(シャツ1枚など)を乾かしたいときに		2kg
念入り 厚手の洗濯物に		6kg
毛布 <P.48~51> 毛布や掛け布団、カーテン、ベッドパッドなどに		3kg
静止乾燥 <P.56> ドライマークの付いた衣類や、靴などの乾燥に		0.4kg
ナイト 静かに運転したいときに		4.5kg
節電 電気を節約して運転したいときに		3kg

■「ナイト」コース

- 送風ファンの回転数を下げて静かに運転します。ヒーター「弱」運転。(「標準」コースより運転時間が長く、洗濯物のしわが多くなります)

■「節電」コース

- ヒーターを使わずに、洗濯物を乾かします。(「標準」コースより運転時間が長くなります)
「節電」コースを設定すると、「水冷除湿方式」が設定できなくなります。室温が低いときには、ヒーターを使う場合があります。

衣類の縮みについて

衣類は水につけたり、洗濯して乾かすだけで縮むものがありますが、乾燥を行うとさらに縮みが大きくなるものもあります。

- 縮みの程度は1回目の洗濯・乾燥でほぼ決まります。

縮みやすいもの

セーター



ウールのセーター
やスカートなど

運動用靴下



化繊混紡の靴下
など

縮みにくいもの

ワイシャツ



綿、混紡などの
織物

ブラウス



ポリエステル
製品など

縮みについての対応

- 乾燥前に衣類の取扱絵表示・材質表示をよく確認してください。
- ドライマーク付きの洗濯物は、「静止乾燥」コースで運転してください。
- 天日乾燥を上手に併用してください。(例えば、天日乾燥したものの仕上げに乾燥を行うなど)

- 縮みの程度は生地の種類や織りかた、縫製、仕上げなどによっても異なります。
縮みやすい衣類の例：ウールや綿のセーターでリブ編みのもの

花粉を除去したいときは

- 標準(乾燥)コースの「15分」運転を設定してください。
- 乾燥容量は、2kgまでです。(2kg以上入れると、効果が少なくなります)
- 乾燥できないものは運転しないでください <P.20>

使いかた

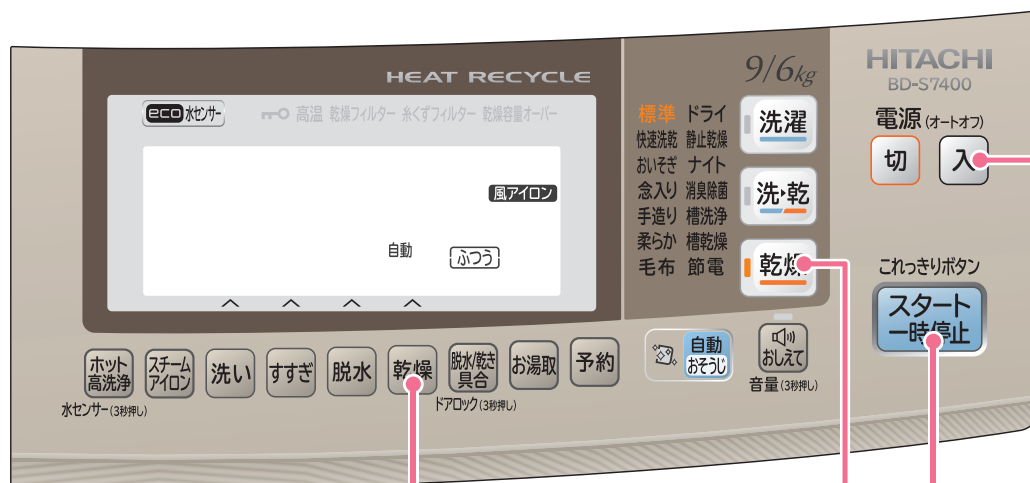

乾燥する

時間設定して
運転する場合

2

自動運転する場合

準備 水栓を開け、洗濯物を入れる
(P.20、22~25)

1

ドアを閉め、

入 を押し、電源を入れる

2

乾燥 を押し、コースを選ぶ

ボタンを押すごとに選べるコースが点灯します。
洗濯物が乾くまで自動運転します。

表示 **自動**

- 乾燥運転は、お湯取設定できません。
- 脱水/乾き具合を調節するときは<P.76>

3

スタート一時停止 を押す

2

3

1

時間設定して運転する場合

準備 水栓を開け、洗濯物を入れる
(P.20、22~25)

1

ドアを閉め、

入 を押し、電源を入れる

2

乾燥 を押し、「標準」コースを選び、

乾燥 を押し、15/30/60/90分
から希望の時間を選ぶ

「標準」コースのみ時間を変更することができます。
15/30/60/90分のいずれかの時間を
設定して乾燥運転します。

表示 **15分 30分 60分 90分**

- 乾燥運転は、お湯取設定できません。

3

スタート一時停止 を押す

■漂白剤などを使用したとき

洗濯時、漂白剤や次亜塩素酸ナトリウムなどの薬剤をご使用になったときは、十分(においが残らない程度)にすすいでから乾燥してください。

- 洗濯物に漂白剤などが残っているまま乾燥すると、本体の寿命を縮めたり、洗濯物を傷めます。

毛布コースで洗濯／洗濯～乾燥／乾燥する

お洗濯の準備

洗濯・乾燥する量や種類により、ドラムへの入れかたなどが異なります。
お洗濯キャップは下表に従い、正しくご使用ください。

3kg～4.7kgの毛布を洗濯するときは、別売りの
「お洗濯キャップ(MO-F103)」が必要です。〈P.115〉

- お洗濯キャップを使用せずに洗濯すると、洗濯物を傷めたり、本体が破損する恐れがあります。
- お洗濯キャップの取り付け・取り外しかたについて 〈P.49〉

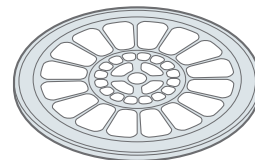

	毛布	掛け布団	お洗濯キャップ
「洗濯」運転	3kg未満	1kg以下	使用しなくても運転できます。
	3kg～4.7kg	—	使用して運転してください。
「洗▶乾」運転	3kg未満	—	使用しないで運転してください。
「乾燥」運転	3kg未満	—	使用しないで運転してください。

「洗濯」運転の場合

洗濯できるもの・できないもの

■洗濯できる毛布

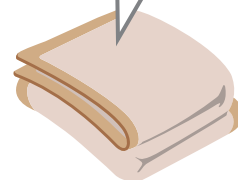

-  (弱い手洗いが良い)表示の毛布
- アクリル、またはポリエステルマイヤー毛布、タフト毛布、織毛布 (幅180cm×長さ230cm以下、1枚の重さが4.7kg以下)

4.7kg以下



●純毛の毛布や、電気毛布、ロングパイル(毛足10mm以上)の毛布は洗わないでください。

■洗濯できる掛け布団

- 詰め物素材が化繊(ポリエステル)の布団
掛け布団 (シングルサイズ 幅150cm×長さ210cm以下、詰め物の重さ1kg以下のもの)
- 詰め物素材が羽毛の掛け布団で  (洗濯機による洗濯ができる) または、  (弱い手洗いが良い)表示のもの
(例：肌掛け布団 詰め物の重さ0.5kgなど)

1kg以下



- 詰め物素材が羊毛のものや、カバー材質が絹のものは洗わないでください。
- ほかの洗濯物は追加しないでください。

■その他洗濯できるもの

-  (弱い手洗いが良い)表示のベッドパッド、カーテン：4.7kg以下

お洗濯キャップの取り付け・取り外しかた(「洗濯」運転時のみ)

取り付けかた

- 1** お洗濯キャップを曲げ、上側から挿入する

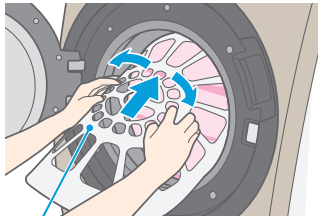

お洗濯キャップ

- 2** 図のように、お洗濯キャップの下側を押し込む



- 3** お洗濯キャップの外側を手前に引き、ドラムの内側にあてる

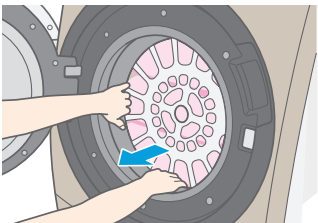

- 4** すべてドラムに入っているか確認する
●お洗濯キャップに手をかけて、ドラムがスムーズに動くことを確認する

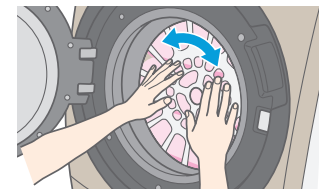

取り外しかた

- 1** お洗濯キャップの下側を図のように持って、手前に引き上げる



- 2** 下側が外れたら、手前に引き出す

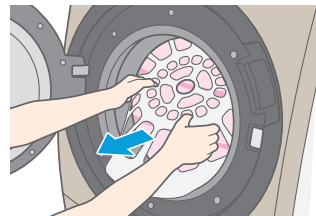

「洗▶乾」「乾燥」運転の場合

- お洗濯キャップは使用しないでください。
乾燥の熱でお洗濯キャップが溶けてしまいます。

洗濯～乾燥／乾燥できるもの・できないもの

■洗濯～乾燥／乾燥できる毛布

-  (弱い手洗いが良い)表示の毛布
- アクリル、またはポリエステルマイヤー毛布、タフト毛布、織毛布 (幅180cm×長さ230cm以下、1枚の重さが3kg未満)
- 3kg以上のものは傷んでしまうため、「洗▶乾」「乾燥」運転しないでください。

3kg未満

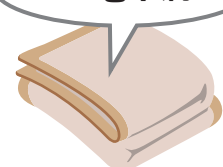

■布団、電気毛布は洗濯～乾燥／乾燥できません

- 毛布ネットを使用したり、カーペットカバーを洗ったりしないでください。(脱水時の振動が大きくなったり、脱水不良の原因になります)
- 毛布はほかの洗濯物と一緒に洗濯しないでください。
- 小さいサイズ(100cm×140cm以下)の毛布は、ほかのシングルサイズの毛布と一緒に洗濯してください。1枚で洗濯すると、脱水時に振動が大きくなり、脱水できなくなることがあります。

毛布コースで洗濯／洗濯～乾燥／乾燥する(続き)

使いかた

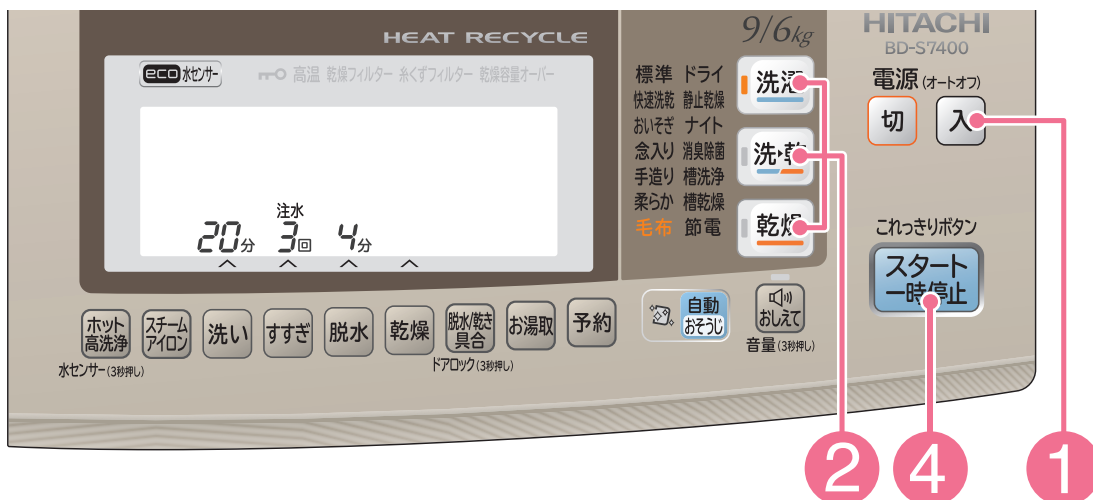

「洗▶乾」「乾燥」運転の場合は、お洗濯キャップを使用しないでください。

「洗濯」「洗▶乾」運転の場合

準備 水栓を開け、洗濯物を入れる
(P.48、49)

「洗濯」運転(3kg以上)の場合は、
お洗濯キャップを取り付ける

1 ドアを閉め、
入 を押し、電源を入れる

2 運転したいいずれかのボタンを押し、
洗濯 洗・乾 「毛布」コースを選ぶ
■風呂水を使用するときは (P.35~38)

3 液体洗剤、ソフト仕上剤を入れる
(P.30~33)
(粉末洗剤は使用しないでください)

4 スタート一時停止 を押す

液体洗剤 24mL(水30Lあたり20mLのもの)
30mL(水30Lあたり25mLのもの)
ソフト仕上剤 9mL(水30Lあたり7mLのもの)
13mL(水30Lあたり10mLのもの)
(詳細は洗剤・ソフト仕上剤の容器の説明書きをご覧ください)

「乾燥」運転の場合

準備 水栓を開け、洗濯物を入れる
(P.48、49)

1 ドアを閉め、
入 を押し、電源を入れる

2 乾燥 を押し、「毛布」コースを選ぶ

3 洗剤、漂白剤、ソフト仕上剤は
使用しない

4 スタート一時停止 を押す

●「洗▶乾」「乾燥」運転終了後、乾きにムラがあるようなときは、毛布を折り返し、乾燥の「毛布」コースで再度乾燥させてください。

毛布の入れかた

1 両端を内側に折る

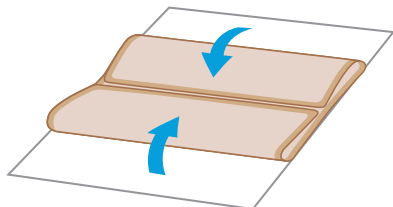

2 さらに2つに折る

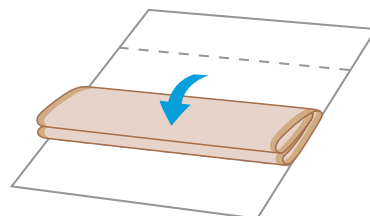

3 びょうぶ折り(4つ折り)にする

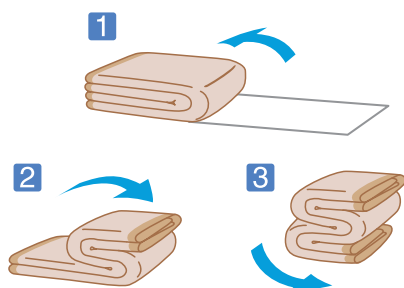

4 毛布の角を奥側にして、ドラムに入れる

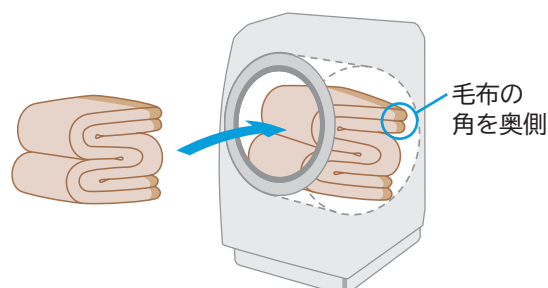

●毛布の角を奥側にしないと、運転中に毛布を傷める恐れがあります。

干しかた

●風通しのよいところで自然乾燥させます。
(掛け布団の場合は、晴天の日で約4時間かかります)

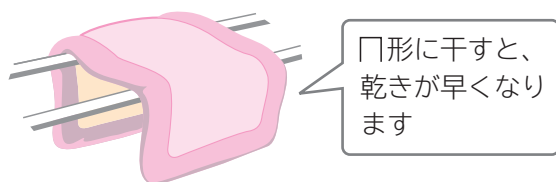

- 掛け布団は時々裏返すと乾燥がより効果的です。
また、時々詰め物をつまんでほぐすと、ふっくら仕上がります。
- 羽毛の掛け布団は、詰め物の片寄りをほぐしてから干すとふっくら仕上がります。
(羽毛の変質と側地の傷みを防ぐため、シーツなどを上に掛けて干してください)
- 毛布は湿っているうちに、ブラシで一方向に毛並みをそろえると、きれいに仕上がります。

ドライコースで洗濯する

お洗濯の準備

洗濯できるもの

衣類の取扱絵表示

 (弱い手洗いが良い)表示または、 (洗濯機による洗濯ができる)表示のもの

 (ドライクリーニングができる)表示と、 または  表示の組み合わせのもの

■上記の絵表示があっても、洗えないものがあります。〈P.20〉
クリーニング店にご相談することをおすすめします。

- セーター、カーディガン（ウールなど）
- スラックス、スカート（混紡など）
- ブラウス、シャツ、ワンピース（ポリエステルなど）
- 学生服、セーラー服

※  (水洗いはできない)表示のものは、洗濯機で洗濯できませんのでご注意ください。

 (溶剤は石油系のものを使用する)表示のものは、洗濯機は使用できません。

洗濯物について

「ドライ」コースは、ドラムをほとんど回転させずに、 (弱い手洗いが良い)表示のあるデリケートな衣類などをやさしく洗い上げるコースです。

衣類に力をかけない洗いかたをしますので、前もって下記の前処理をしてください。

洗濯物の前処理

- しみやひどい汚れは早めに処理してください。
時間がたつと落ちにくくなりますので、洗濯前に部分洗いなどで処理をしておくことより効果的です。
- ボタンやしゅうがついている衣類は裏返しにしてください。
- ボタンやファスナーは閉めてください。

色落ちの確認

- 色落ちしそうな洗濯物は、あらかじめ、色落ちの確認をしてください。白いタオルなどに洗剤液を含ませ、洗濯物の目立たない部分に強く押し当ててタオルに色移りしないか確認してください。
色落ちがあった場合は、洗濯しないでください。
- 色落ちしやすい衣類(スカーフ、外国製の衣類など)は、十分に注意してください。

脂汚れ、しみなどを落ちやすくする

えり、そで口などの脂汚れ

- えり、そで口、すそやポケット回りの汚れは、洗剤の原液をつけて、ブラシで一定方向にこすってください。



しみ

- 洗濯物の裏にタオルを当て、洗剤の原液をつけてブラシなどで軽くたたいて落してください。



- 洗濯後、縮みが大きくなった場合のことを考えて、元の形に修正するために型紙を取っておくと便利です。

しみの抜きかたワンポイント

- 万一、洗濯物にしみがついた場合は、3倍濃度の洗剤液につけ置きしてください。
※上記対応でしみが抜けなときは、下記の漂白剤をご使用ください。
- 漂白剤は、酸化型と還元型とに分けられ、さらに酸化型は塩素系と酸素系に分けられます。
塩素系は本体の故障の原因となるので、槽洗浄コース以外では使用しないでください。
それぞれ、下記のような特徴があり、使えるものと使えないものがありますので、ご使用前に漂白剤の容器に表示してある注意書きをよくご覧になり、正しくご使用ください。

・酸化型

酸素系(ワイドハイター、カラーブライト)：



色・柄物に使えますが、粉末の場合は毛・絹には使えません。

・還元型(ハイドロハイター)

水中の鉄分で黄ばんだり、さびがついたりしたときや、塩素系漂白剤のためにワイシャツのえりの芯地が黄変したときに使います。

色・柄物には使えません。

使用する洗剤

- 衣類の取扱絵表示が  (ドライクリーニングができる)表示のものは、ドライマーク衣類専用の洗剤(液体)を使用してください。  (弱い手洗いが良い)表示のあるものは、中性洗剤(液体)も使用できます。
- 使用量は洗剤の表示に従ってください。
- 液体洗剤以外は使わないでください。

ドライコースで洗濯する(続き)

使いかた



準備 水栓を開け、洗濯物を入れる 〈P.20、22～25〉

1

ドアを閉め、

入 を押し、電源を入れる

- 洗濯物は裏返しにします。
- セーター1枚などのときは、ほかの洗濯物を追加してください。
(洗濯物の片寄りにより、脱水時に片寄りを検知してしまう場合があります)

2

洗濯 を押し、「ドライ」コースを選ぶ

3

液体洗剤、ソフト仕上剤を入れる 〈P.30～33〉

(粉末洗剤は使用しないでください)

液体中性洗剤：30mL(水30Lあたり40mLのもの)

ソフト仕上剤：6mL(水30Lあたり7mLのもの)、8mL(水30Lあたり10mLのもの)

(詳細は洗剤・ソフト仕上剤の容器の説明書きをご覧ください)

4

スタート一時停止 を押す

- お湯やお風呂の残り湯は使用しないでください。
洗濯物の縮みが大きくなったり、入浴剤の色が移る恐れがありますので、水道水を使用してください。

お洗濯が終わったら

干しかた

- ウールなどのセーターは、形を整えて日陰で平干しにします。
- 風呂のふたなどを使って平干しにすると形くずれが防げます。

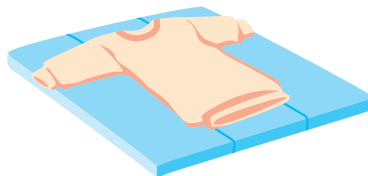

- ブラウスやワンピースは形を整えて日陰でハンガーに干します。

仕上げ(縮み、形くずれの直しかた)

- スチームアイロンを軽く浮かせてスチームをかけ、形を整えます。
※本機の「スチームアイロン」機能は使わないでください。

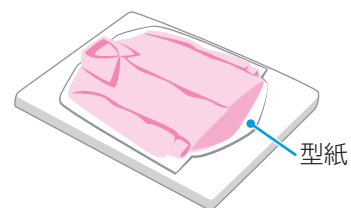
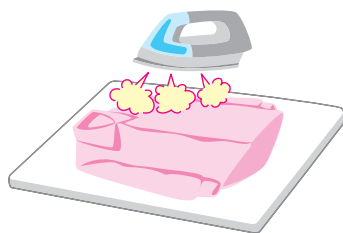

静止乾燥する

使いかた



準備 水栓を開け、洗濯物を入れる 〈P.20、22～25〉

1

ドアを閉め、

入 を押し、電源を入れる

2

乾燥 を押し、「静止乾燥」コースを選ぶ

3

スタート一時停止 を押し

乾燥できるもの（運転できないものは〈P.20〉）

- セーター、カーディガン（ウールなど）
- スラックス、スカート（混紡など）
- ブラウス、シャツ、ワンピース（ポリエステルなど）
- 学生服、セーラー服
※ドライマーク付衣類でも上記のものは乾燥できます。
- 靴やスリッパ
- 乾燥できる洗濯物の量は1枚です。



（一足）

- 取扱絵表示および素材表示のないものは、クリーニング店にご相談することをおすすめします。
- 靴やスリッパの種類によっては、運転できないものがあります。
商品の取り扱い表示に従ってください。
- 油の付着したものは乾燥できません。

洗濯物のたたみかた

- 洗濯物はきちんとたたんでから、ドラム内のリフターの間に均一に入れてください。

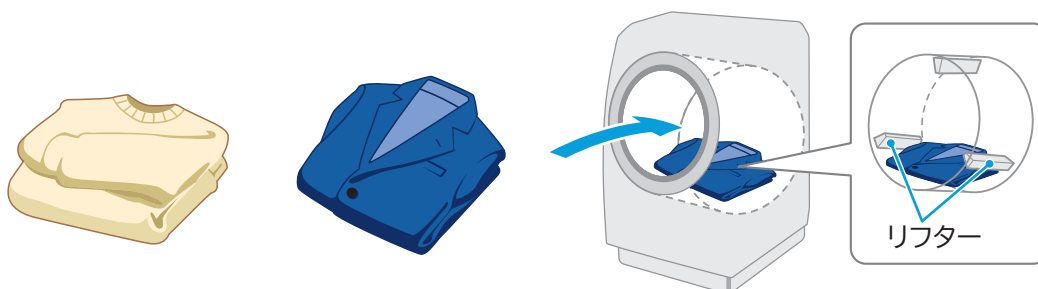

乾燥が終わったら

乾きムラがある場合には、洗濯物を反対側にたたみ直して、再度静止乾燥運転をしてください。

仕上げ（縮み、形くずれの直しかた）

- スチームアイロンを軽く浮かせてスチームをかけ、形を整えます。
- ※本機の「スチームアイロン」機能は使わないでください。

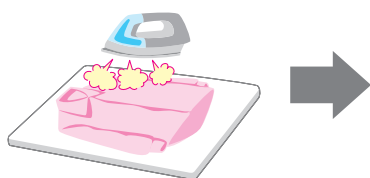

- スチームをたっぷり当てたあと、洗濯前にとっておいた型紙に合わせて元の形まで伸ばし、形を整えます。

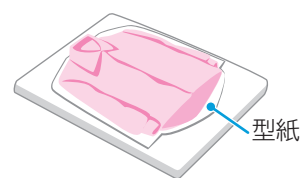

消臭除菌コースを使う

こんなときに	容量	運転時間
消臭除菌 においや雑菌が 気になるときに 	1kg	40分

消臭除菌コースで運転できるもの (運転できないものは〈P.20〉)

- ウール、アクリル製品(強撚糸以外)



- スーツやスラックスなど



- 帽子やかばん(皮革、毛皮製品以外)
- ぬいぐるみ(詰め物にウレタンを使用していないもの)
- 靴やスリッパ



・接着剤を使用している製品は消臭除菌できません。
 接着剤が溶けてはがれてしまう恐れがあります。

- 靴やスリッパの種類によっては運転できないものがあります。
 商品の取り扱い表示に従ってください。

衣類の入れかた

- 衣類はきちんとたたんでから、ドラム内に均一に広げて入れてください。
- 除菌を確実にしたい衣類は、上の方に入れてください。

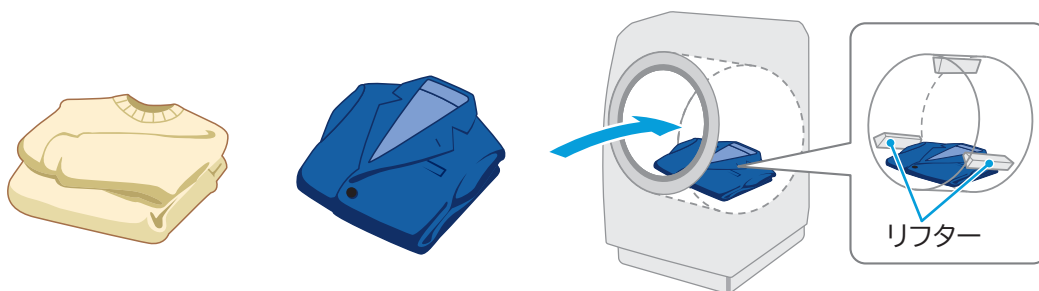

使いかた

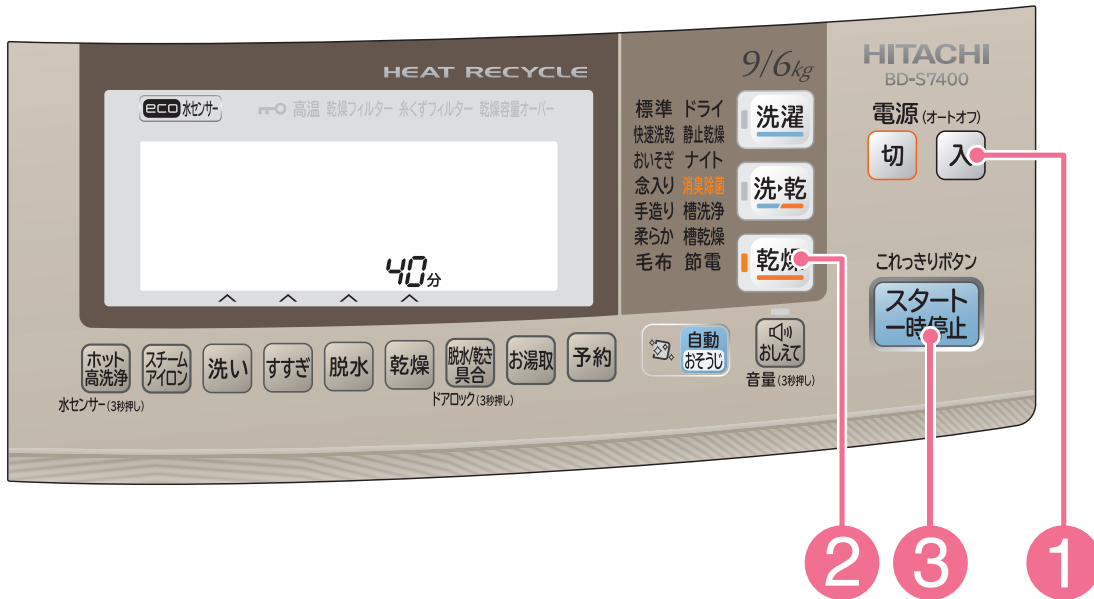

●ドラムが濡れているときはふき取ってください。

準備 水栓を開け、洗濯物を入れる 〈P.20、22～25〉

1 ドアを閉め、
 を押し、電源を入れる

2 を押し、「消臭除菌」コースを選ぶ

3 を押す

- においの種類によっては、消臭できないものもあります。
- 菌の種類によっては、除菌できないものもあります。

槽洗浄・槽乾燥コースを使う

コースの使い分け

こんなときに	容量	運転時間	風呂水吸水
槽洗浄 ドラムの汚れやにおいが 気になるときに	洗濯物は入れない	3時間	設定できる
		11時間	設定できる
槽乾燥 カビの発生を 防止したいときに		30分	設定できない

槽洗浄について

槽内に蓄積した石けんかすや黒カビを洗い落とし、その後30分間乾燥してにおいを取ります。

こんなときに

■槽洗浄(3時間)コース

- 1～2か月に一度程度
- 洗濯物への糸くず付着が気になるとき
- 槽内のおいが気になるとき

- 衣類用塩素系漂白剤(「ハイター」など)または、洗濯槽用塩素系漂白剤(「洗たく槽カビキラー」など)をご使用ください。キッチン用漂白剤では効果が少ないため、使用しないでください。
- 洗浄頻度について、各種の漂白剤に記載がある場合は、それに従ってください。

■槽洗浄(11時間)コース

- 黒カビや石けんかすが発生したとき
- 槽内のおいが強いとき
- よりしっかり掃除したいとき

- 洗濯機専用の洗濯槽クリーナー「防食剤配合塩素系漂白剤」(例：日立純正洗濯槽クリーナーSK-1・別売り)をご使用ください。<P.117>
- 洗浄頻度について、各種の洗濯槽クリーナーに記載がある場合は、それに従ってください。

洗濯槽クリーナーなどのご使用にあたって

- 容器に使用量の記載があるものは、表示に従ってください。記載がないものは、約200mLを使用してください。
- 洗濯・脱水槽の中に入れるときは、本体表面に付着しないように注意してください。

自動おそうじを継続使用している場合

- 3～4か月に一度程度、衣類用塩素系漂白剤または洗濯槽用塩素系漂白剤でのお手入れをおすすめします。
- 槽内のおいが強いときなど、しっかり掃除したいときは、洗濯機専用の洗濯槽クリーナー「防食剤配合塩素系漂白剤」(例：日立純正洗濯槽クリーナーSK-1・別売り)をご使用ください。

槽乾燥について

30分間の乾燥運転で槽内を乾燥させ、黒カビの発生を抑えます。

使いかた

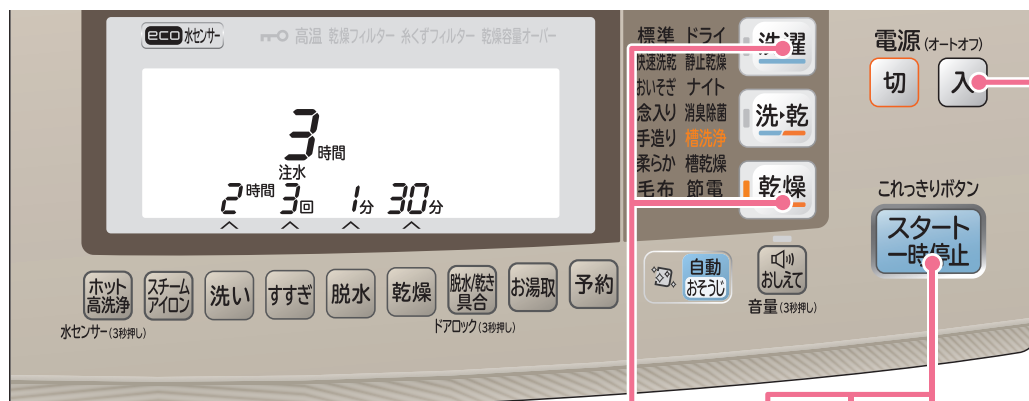

槽洗浄・槽乾燥コースを使う

「槽洗浄」運転の場合

準備 水栓を開ける

1 **入** を押し、電源を入れる

2 **洗濯** を押し、「槽洗浄(3時間)」または「槽洗浄(11時間)」コースを選ぶ

3時間 または **11時間** ボタンを押すごとにコースが点灯します。

3 **スタート一時停止** を押し

4 給水したあとドラムが回転し始めたら、再度 **スタート一時停止** を押して一時停止する

ドアを開け、日立純正洗濯槽クリーナーまたは衣類用塩素系漂白剤を直接ドラムの中に入れてください。

■風呂水を使用するときは <P.35~38>

5 ドアを閉めて、**スタート一時停止** を押し

「槽乾燥」運転の場合

1 **入** を押し、電源を入れる

2 **乾燥** を押し、「槽乾燥」コースを選ぶ

ボタンを押すごとに選べるコースが点灯します。

3 ドアを閉めて、**スタート一時停止** を押し

スチームアイロンを使う

コースの使い分け

こんなときに	コース	衣類容量(目安)	衣類例
スチームアイロン 乾いた衣類の洗濯しわが気になるときに 	15分	0.5kg	カジュアルシャツ 1枚 ブラウス 1枚
	30分	1kg	カジュアルシャツ 2枚 ブラウス 2枚

スチームアイロン機能について

- つけ干し後や着用後、また、タンスに収納していた衣類のしわを伸ばします。
(しわの伸び具合は、衣類の量や種類によって異なります。しわが完全になくなるわけではありません)
- 普段アイロンがけしないカットソーなどの衣類も手間なく仕上げます。
- つけ干しでごわついたタオルも、柔らかくふわふわに仕上がります。
- 高い消臭機能で、においを低減して清潔に仕上げます。
(すべてのにおいを除去することはできません。においの種類や強さによっては、残る場合があります)
- 次のようなしわは取れにくくなります。
 - ・ 乾燥運転で付いた深いしわ
 - ・ 合成繊維製品(ポリエステルなど)のしわ
- 綿素材の衣類を運転した場合には、表面に細かい凹凸しわができます。

スチームアイロンできるもの (運転できないものは〈P.20〉)

- 麻、綿、ポリエステルなどのブラウス、カットソー、カジュアルシャツ、ワイシャツ、ズボン、スカート、パジャマ、ハンカチ、タオル



ブラウス



カットソー



カジュアルシャツ



ワイシャツ



ズボン



スカート



パジャマ



ハンカチ



タオル

- スチームアイロンできる容量は1kgです。
1kg以上の洗濯物を入れると、しわが取れにくくなります。

● スチームアイロン終了後の残水について

タオルなど小さい洗濯物を1枚で運転した場合、洗濯物の状態により運転終了後、ドラムの奥にスチーム(水)が残る場合があります。

→洗濯物を追加して運転してください。

→運転開始の前に、ドラムやドアについている水をふき取ってください。

使いかた

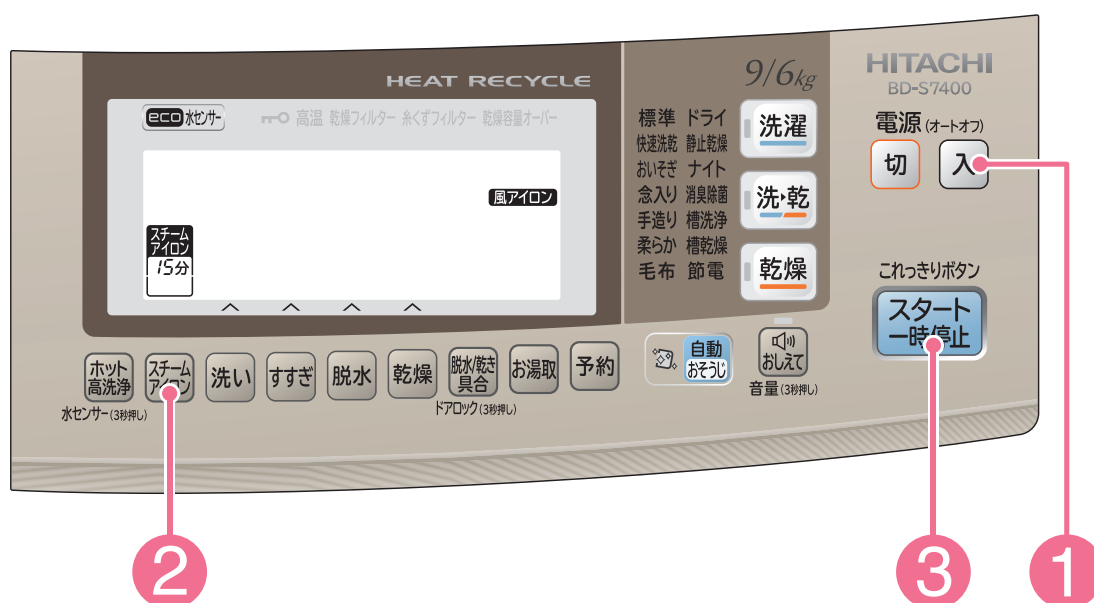

スチームアイロンを使う

●ドラムがぬれているときはふき取ってください。

準備

水栓を開ける

(水を使って細かい霧を出すため、水栓が閉まっているとスチームアイロンができません)

1

ドラムに衣類を入れてドアを閉め、

入 を押し、電源を入れる

2

スチームアイロン を押し、希望の時間(15/30分)を設定する



または



3

スタート一時停止 を押す

自分でコースを造る

使いかた

- 「手造り」コースの行程を変更して、お好みの内容を登録することができます。
登録後は設定の必要がなく、「手造り」コースを選ぶだけで登録した内容を表示します。
- 運転内容を変更し「スタート」を押すと、変更した内容が記憶されます。

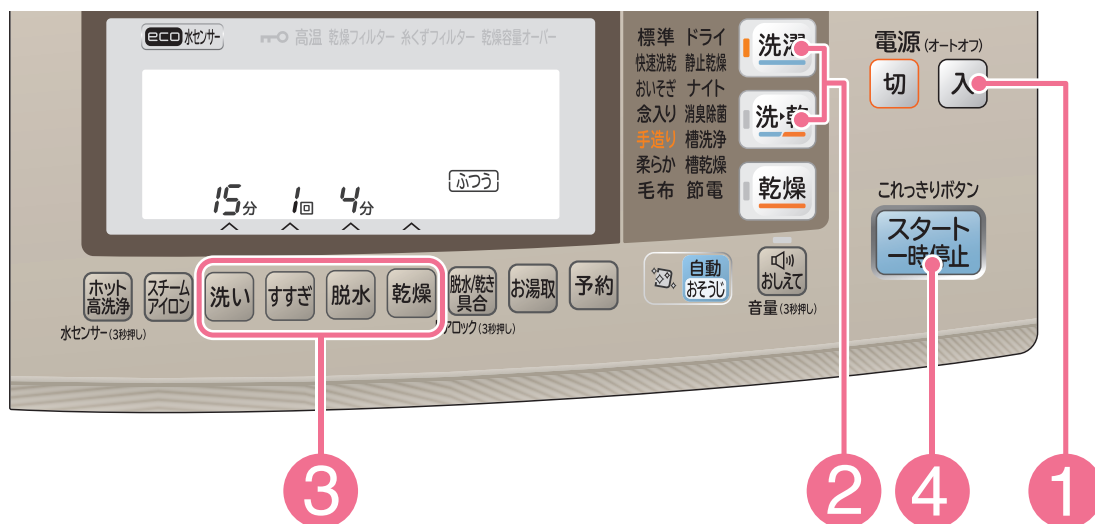

準備 水栓を開け、洗濯物を入れる 〈P.20、22～25〉

1

ドアを閉め、

入 を押し、電源を入れる

2

洗濯 **洗・乾** 運転したいいずれかのボタンを押し、
「手造り」コースを選ぶ

3

洗い **すすぎ** **脱水** **乾燥** 運転したいいずれかのボタンを押し、
行程内容を設定する 〈P.65〉

- 風呂水を使用するときは 〈P.35～38〉
- がんこな汚れを落としたいときは 〈P.80〉
- 脱水/乾き具合を調節するときは 〈P.76〉
- 自動おそうじを使用するときは 〈P.5、83〉

4

**スタート
一時停止** を押し

5

洗剂量(目安)に従って、
洗剤、漂白剤、ソフト仕上剤を入れる 〈P.30～33〉

コースの使い分け

- 「手造り」コースの内容は記憶されます。
 (「手造り」コース以外のコースでも行程内容を変更して運転できますが、記憶はされません)
- 繰り返し使うコースは「手造り」コースを使うと便利です。
- 「手造り」コースのすすぎかたは、「ためすぎ」または「注水すぎ」になります。

運転内容の覚えかた

- ボタンを押すごとに設定が変わります。

 工場出荷時の設定です。

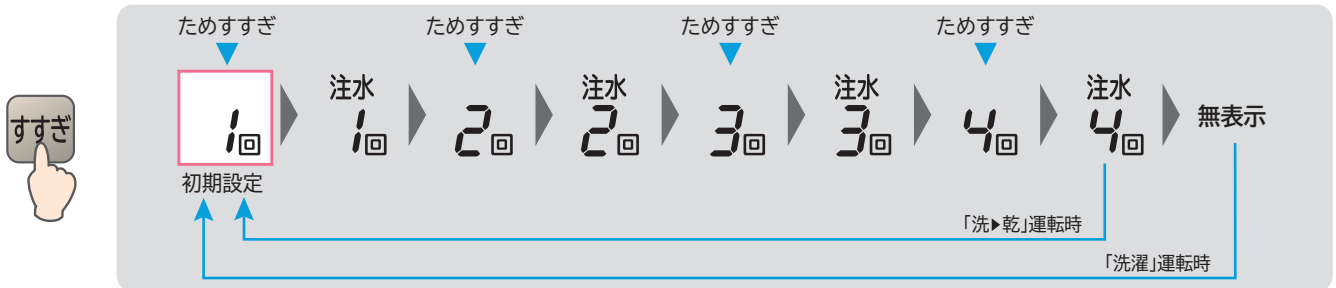
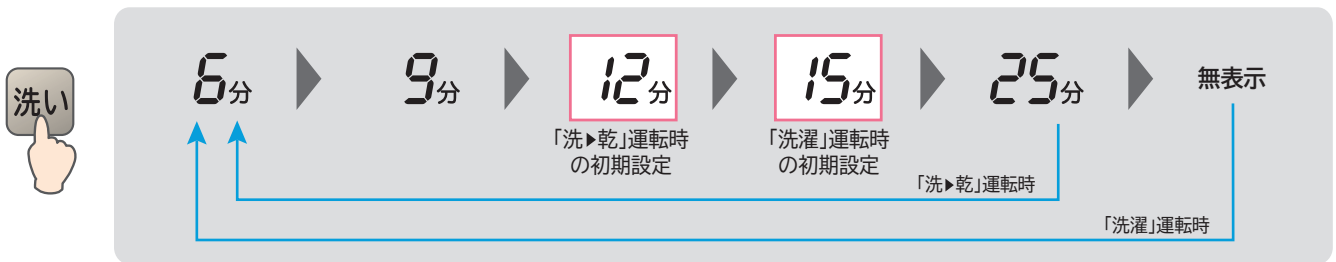

- 注水すぎ: 水をため、給水しながらすすぎます。

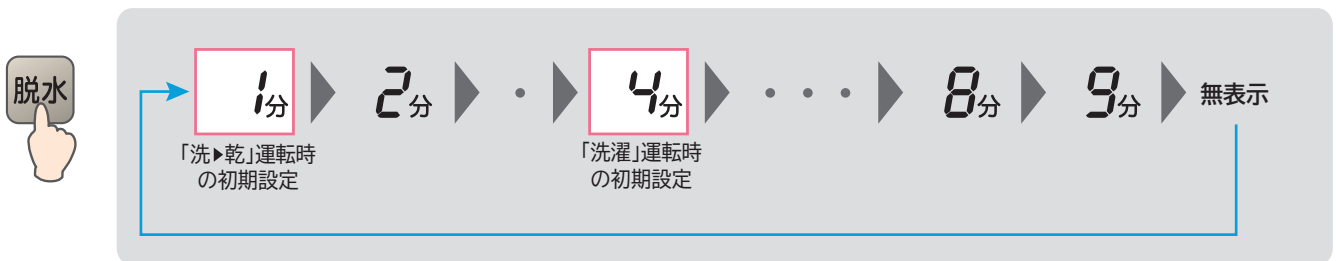

- 「洗▶乾」運転の場合は受け付けません。



洗濯の「標準」コースで部分運転する

使いかた

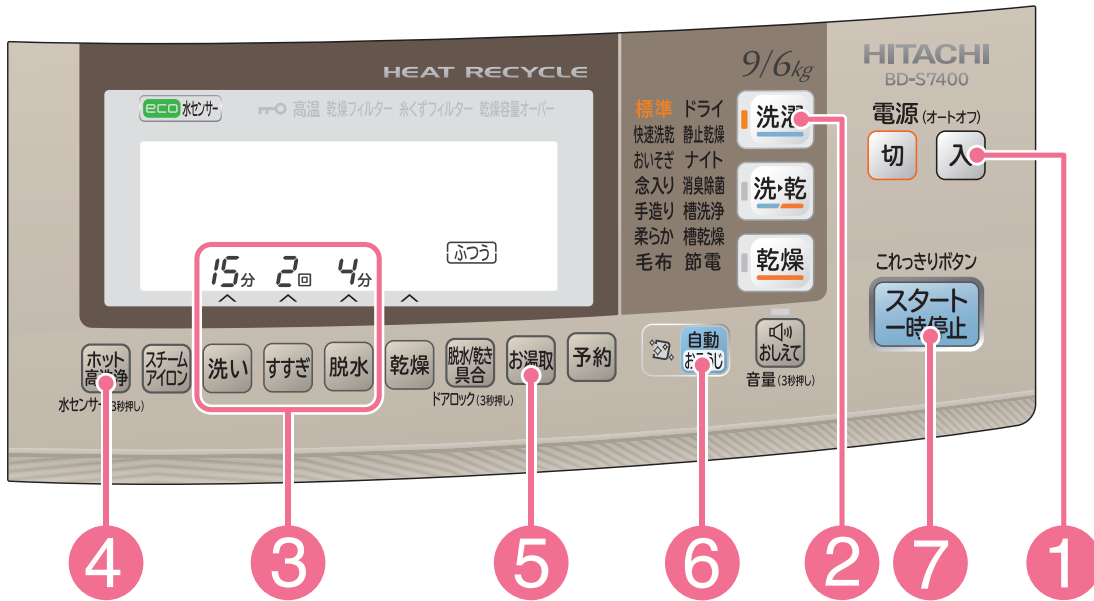

こんな場合に	1	2	3 各ボタンで	
お好みの内容でお洗濯するとき 洗い→すすぎ→脱水	電源 入	洗濯	洗い	
洗濯物を分けて洗いたいとき 洗いのみ			洗い	
しわが気になる洗濯物を脱水しないとき 洗い→すすぎ			洗い	
のり付けするとき 洗い→脱水			洗い	
洗った洗濯物をすすぎたいとき すすぎのみ			電源ボタン「入」を押す	洗濯ボタンで「標準」を選ぶ 排水・脱水動作をしてから すすぎの給水を始めます。
洗った洗濯物をすすいで脱水したいとき すすぎ→脱水			排水・脱水動作をしてから すすぎの給水を始めます。	
ドラムの水を排水したいときや、 干す前に脱水したいとき 排水のみ、脱水のみ			排水のみは脱水ボタンで「1分」 を選び、脱水が始まったら、一時 停止ボタンを押してから電源ボ タン「切」を押してください。	

■洗い・すすぎ・脱水を設定したり、それぞれを組み合わせて運転することができます。

(設定内容は記憶されません)

■毎回決まった内容に変更する場合は、「手造り」コースで設定を登録しておくが便利です。〈P.64〉

- 残水がある場合は、「標準」コースで脱水「1分」に設定して、運転してください。
ドラム内に3L以上の水が入った状態からスタートすると、「お湯取」を設定しても吸水しない場合や、洗濯量の検知と洗剤量(目安)表示しない、ホット高洗浄が動作しないことがあります。
- 洗濯液の2度使いはしないでください。
泡が多量に発生し、故障の原因になります。
- 「洗いのみ」の設定のときは、一時停止はできますが、「すすぎ」、「脱水」行程の追加や、洗い時間などの変更はできません。
- 「脱水のみ」を設定したとき、残時間が脱水設定時間よりも長く表示されます。
(排水時間や脱水するために洗濯物の片寄りを直すためです)

■「標準」コース以外で部分運転をする場合は、運転しない行程のボタンを押し、表示を消すと部分運転ができます。(できないコースもあります) 〈P.70、71〉

内容を設定する	4	5	6	7	終了
→ すすぎ → 脱水	ホット高洗浄		自動おそうじ 設定できる		洗濯～脱水を設定した内容で運転します。
→	ホット高洗浄を設定する (ホット高洗浄をしないときは 5へ進む)		設定できない		洗濯液は排水され停止します。
→ すすぎ →	※のり付けするときはホット高洗浄を設定しないでください。	お湯取	自動おそうじ 設定できる		すすぎ液が残ったまま停止します。
→ 脱水		お湯取運転を設定する (風呂水を使わないときは 6へ進む)	設定できない	スタート一時停止	すすぎをせずに洗いと脱水をします。
すすぎ →				スタートボタンを押す	すすぎの前に排水、脱水し、すすぎ液は残ったまま停止します。
すすぎ → 脱水	設定できない		自動おそうじ 設定できる		すすぎの前に排水、脱水し、その後、すすぎ、脱水します。
脱水		設定できない	設定できない		排水して、脱水します。

予約運転をする

予約ボタンの使いかた(切り替え内容)

■予約時間とは、運転終了予定時間です。

例えば、今から3時間後に洗濯運転を終了させたい場合は、予約時間は「3時間」になります。

■ **予約** を押すごとに設定が変わります。



(3時間後の表示)

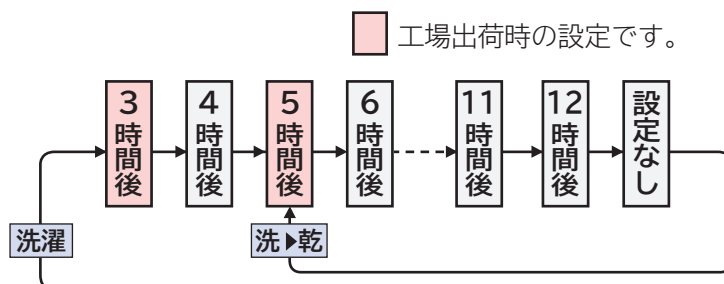

3～12時間後で設定可能	「洗濯」運転の場合 「スチームアイロン」運転の場合
5～12時間後で設定可能	「洗▶乾」運転の場合

■洗濯の「毛布」「ドライ」「槽洗浄」コースおよび「乾燥」運転では予約できません。

こんなときには

- 予約内容の確認 : **予約** を押す。(押している間、予約内容を表示)
- 予約の取り消し : **切** を押し、電源を切る。
- 予約の変更 : **切** を押し、電源を切り、初めからやり直す。
- 洗濯物の追加 : 電源を切らずに、洗濯物を投入してください。

- 洗濯物の量や質、給水量、水温、気温、排水条件により運転終了時間が変わることがあります。
- 予約運転のとき、色移りしやすい洗濯物は一緒に洗濯しないでください。
- 電源プラグを抜いたり、停電したときは、予約運転は取り消されます。
- 洗濯物のしわ防止のため、洗濯が終わったらできるだけ早く干してください。
- 洗剤ケースに給水中など、予約運転が始まるまでは一時停止はできません。
- 運転終了後、すぐに洗濯物を取り出してください。長時間放置すると、においの原因になります。
「洗▶乾」コース運転する場合は、ふんわりガードを設定することをおすすめします。<P.81>
- 予約中の洗濯物の追加は、少なめにしてください。
多過ぎると汚れ落ちが悪くなったり、乾きムラの原因になります。
- 洗濯物の量が多い場合には、運転時間が長くなるため、スタートボタンを押したあと待機せずに、そのまま運転を開始することがあります。

使いかた

運転終了時間を3～12時間後の各1時間ごとに予約できます。
出かけている間に洗いたいときや、夜間に洗って朝干したいときなどに便利です。

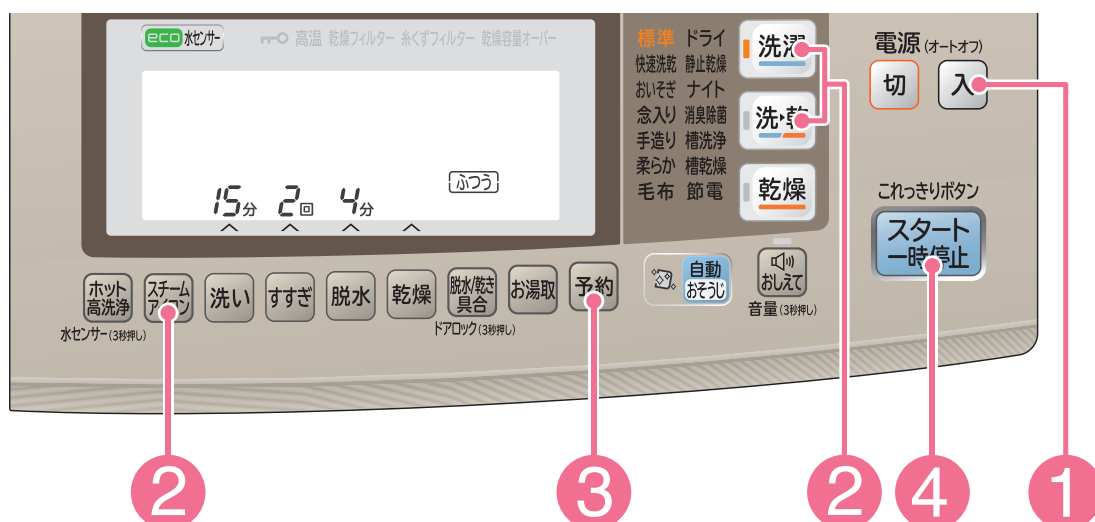

準備 水栓を開け、洗濯物を入れる 〈P.20、22～25〉

1 ドアを閉め、
入 を押し、電源を入れる

2 **洗濯** **洗・乾** **スチームアイロン** 運転したいいずれかのボタンを押し、
コースを選ぶ

ボタンを押すごとに選べるコースが点灯します。

- 風呂水を使用するときは 〈P.35～38〉
- がんこな汚れを落としたいときは 〈P.80〉
- eco水センサーシステムを使用するときは 〈P.4、82〉
- 脱水/乾き具合を調節するときは 〈P.76〉
- 自動おそうじを使用するときは 〈P.5、83〉

3 **予約** を押し、運転終了時間を設定する

4 **スタート一時停止** を押す

メロディが鳴りドアをロックし、洗濯物の量を計測したあと、30秒～2分後に洗剤量(目安)を表示します。
※ドラムにあらかじめ水が入っている状態(約3L以上)からスタートした場合や、洗濯、洗▶乾の「毛布」コース、洗濯の「ドライ」「槽洗浄」コースでは表示しません。

5 洗剤量(目安)に従って、
洗剤、漂白剤、ソフト仕上剤を入れる 〈P.30～33〉

洗濯内容を表示したあと、「予約」表示以外は消えます。
バックライトも消え、そのあとドアのロックが外れます。

全自動コースの運転内容と、変更できる内容

標準設定内容

各ボタンで切り替えできる内容

コース	洗い	すすぎ			
		1回目	2回目	3回目	4回目
標準	洗濯15分/洗▶乾12分	回転スプレーすすぎ	ためすすぎ	—	—
	6、9、12、15、25分	ため(回転スプレー)または注水すすぎ1~4回			
快速洗乾	12分	回転スプレーすすぎ	ためすすぎ	—	—
	6、9、12、15、25分	ため(回転スプレー)または注水すすぎ1~4回			
おいそぎ	6分	注水すすぎ	—	—	—
	6、9、12、15、25分	ため(回転スプレー)または注水すすぎ1~4回			
念入り	25分	回転スプレーすすぎ	ためすすぎ	ためすすぎ	—
	6、9、12、15、25分	ため(回転スプレー)または注水すすぎ1~4回			
手造り	※洗濯15分/洗▶乾12分	※ためすすぎ	—	—	—
	6、9、12、15、25分	ためまたは注水すすぎ1~4回			
柔らか	15分	回転スプレーすすぎ	ためすすぎ	—	—
	6、9、12、15、25分	ため(回転スプレー)または注水すすぎ1~4回			
毛布	20分	注水すすぎ	注水すすぎ	注水すすぎ	—
ドライ	9分	ためすすぎ	ためすすぎ	ためすすぎ	—
静止乾燥	—	—			
ナイト	12分	回転スプレーすすぎ	ためすすぎ	ためすすぎ	—
	6、9、12、15、25分	ため(回転スプレー)または注水すすぎ1~4回			
節電	12分	回転スプレーすすぎ	ためすすぎ	—	—
	6、9、12、15、25分	ため(回転スプレー)または注水すすぎ1~4回			

- 所要時間の目安は、給水時間(給水量毎分15L)・排水時間(標準状態)を含みます。(本体の残時間表示と上表の所要時間は、水道水圧、洗濯物の量、洗濯物の片寄り具合、運転中の泡の発生量、排水条件などにより異なります)
- 「標準」「快速洗乾」「おいそぎ」「念入り」「手造り」「柔らか」「ナイト」「節電」コースは、洗濯物の量と質を計測して、最適な洗濯内容を決定します。
- 電源を入れると、前回運転したコースが表示されます。(洗濯の「標準」「念入り」「手造り」「柔らか」コースの場合)
- 「洗い」行程終了後は、コース内容は変更できません。
- 「手造り」コースは、あらかじめ設定してある初期状態(※で示す)の時間を表しています。
- スタートしたあとはコースの切り替えはできません。一度電源を切ってから行ってください。
- 洗濯物の量や種類によっては、丸まったりして乾燥時間が長くなることがあります。
- 乾燥の目安時間は、室温20℃、水温20℃で運転した場合です。
- 運転開始直後は、残時間表示が増減する場合があります。(水圧や水栓の開き具合、運転中の状態を計算し、補正しているためです)
- 残時間表示が「10分」で点滅表示し、1時間~2時間運転を続けることがあります。(規定の乾き具合になるまでセンサーで検知し、運転を継続しているためです)
- 「自動おそうじ」を設定すると、すすぎの運転時間が約6分長くなります。

脱水		乾燥		所要時間の目安 (実際の時間とは異なる場合があります)		
洗濯	洗▶乾	洗▶乾	乾燥	洗濯	洗▶乾	乾燥
4分	1分	自動	自動	39分 (24~78分)	1時間~ 7時間	15分~ 6時間
1~9分		30分、60分、90分、自動	15分、30分、60分、90分、自動			
—	1分	自動	—	—	1時間~ 7時間	—
2分	—	—	—	27分 (26~80分)	—	—
1~9分						
4分	1分	自動	自動	59分 (24~78分)	2時間~ 7時間	1時間半~ 6時間
1~9分						
※4分	1分	自動	—	36分 (24~78分)	1時間~ 7時間	—
1~9分		30分、60分、90分、自動				
30分	—	—	—	63分 (51~97分)	—	—
4分	1分	自動	自動	69分 (67~75分)	2時間~ 5時間	1時間~ 4時間
1~9分						
3分	—	—	—	45分	—	—
—	—	—	100分	—	—	100分
—	1分	自動	自動	—	1時間~ 8時間	40分~ 7時間
—	1分	自動	自動	—	4時間半~ 10時間半	5時間~ 10時間

残時間表示について

表示例：
1時間30分の場合

あと約 **1時間30分**

表示例：
10時間の場合

あと約 **10時間00分**

表示について(☼は点滅を表します)

表示例：



「洗い(15分)」運転中



「清水すすぎ」運転中



「乾燥(自動)」運転中



「すすぎ1」運転中



「ほぐし脱水」運転中



「乾燥運転」待機中



「脱水(4分)」運転中



「洗剤量(0.9杯)」表示

全自動コースの運転内容と、変更できる内容(続き)

動作概要

洗 い		すすぎ	
<p>洗剤溶かし</p>  <p>洗剤を溶かすために洗剤ケースに水を流しながら洗剤をドラム底部に落とします。</p>	<p>ホット高洗浄</p>  <p>温風を吹きかけながらドラムを回転させます。(運転時間が約13分間長くなり、消費電力量も増えます)</p>	<p>ためすすぎ</p>  <p>排水して脱水します。</p> <p>設定水位まで給水</p>	<p>注水すすぎ</p>  <p>排水して脱水します。</p> <p>設定水位まで給水</p>
 <p>ポンプで洗濯液をドラム底部で循環させて洗剤を溶かします。</p>	<p>たたき洗い</p> 	 <p>ドラムを回転させながら水を循環させて、洗剤分をもみ出します。</p>	 <p>注水しながら排水を繰り返し、ドラムを回転して水を循環させて、洗剤分をもみ出します。</p>
 <p>ポンプで洗濯液を洗濯物に染み込ませます。</p>	<p>前洗い</p> <p>ドラムを回転させながら洗濯液を循環させます。*</p>	<p>回転スプレーすすぎ</p>  <p>水をためずにシャワーをかけながらすすぎ、同時に脱水するので従来のすすぎに比べ少ない水ですすげます。</p>	<p>清水すすぎについて</p> <p><P.38></p>
	<p>本洗い</p> <p>設定水位まで給水し、ドラムを回転させながら洗濯液を循環させます。*</p> <p>※補給水追加中や洗い行程の一部では循環をしないでドラムが回転します。</p>		<p>自動おそうじについて</p> <p><P.5></p>

■回転スプレーすすぎについて

- 1回目のすすぎは、衣類にかけながらドラムを回転し、節水しながらすすぎます。(「手造り」「ドライ」コースを除く)2回目以降のすすぎは、水をためてすすぎます。
- 「注水すすぎ」の場合も、1回目のすすぎは「回転スプレーすすぎ」になります。(「手造り」「毛布」コースは除く)

すすぎ設定	すすぎ1回目	すすぎ2回目	すすぎ3回目	すすぎ4回目
1回	ため/注水すすぎ	設定なし	設定なし	設定なし
2回	回転スプレーすすぎ	ため/注水すすぎ	設定なし	設定なし
3回	回転スプレーすすぎ	ため/注水すすぎ	ため/注水すすぎ	設定なし
4回	回転スプレーすすぎ	ため/注水すすぎ	ため/注水すすぎ	ため/注水すすぎ

脱水

脱水

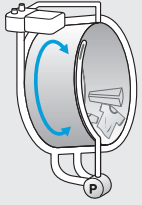

排水して脱水します。

ほぐし運転
(洗濯運転のみ)



低速反転
※洗濯物の量が多い場合を除く

- 洗濯物に片寄りがある場合には、脱水運転中にほぐし動作を行うために給水、ドラム回転、排水動作を行う場合があります。
- 脱水設定時間(例:4分)は、ドラムが一定の回転速度で高速回転する時間であり、実際の運転時間には、ほぐし動作、ドラムの回転数を上げる動作の時間も含まれます。

「柔らか」コース

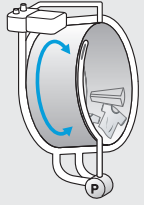

排水して脱水します。

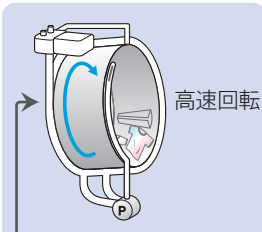

高速回転

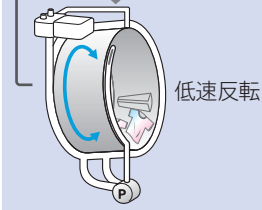

低速反転



高速温風
低速反転



高速温風
低速反転

乾燥

洗▶乾

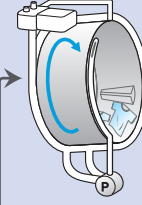

脱水
または
温風脱水

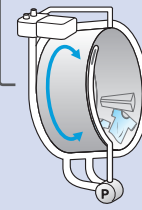

低速反転

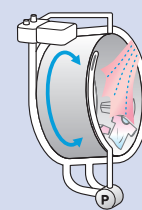

高速温風
低速反転

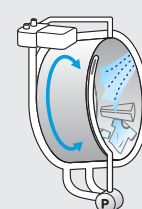

高速送風
低速反転

乾燥

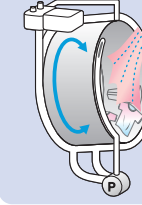

高速温風
低速反転

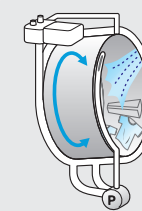

高速送風
低速反転

「静止乾燥」コース

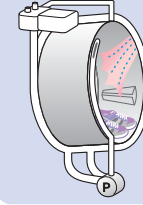

高速温風
(ヒーター弱)
ドラム停止



高速送風
ドラム停止



- 「毛布」コースは、ヒーター「弱」運転です。
- 「ナイト」コースは、ヒーター「弱」運転で、送風ファンの回転数も下げて運転します。
- 「節電」コースは、ヒーターを使わず運転します。室温が低いときには、ヒーターを使う場合があります。

いろいろな使いかた

「音声ガイド」が聞こえない/音量が大き過ぎる

音声ガイドの使いかた

-  を押すと、選んだコースや運転中の動作、残時間を音声でお知らせします。
また、お知らせ表示(COOなど)が表示されたときには、内容と対処方法をお知らせします。

状態	内容
コース選択中	 を押すと、選択されているコースをお知らせします。
運転開始時 ( で運転を開始したとき)	メロディ音を音声に設定している場合、運転開始をお知らせします。 「乾燥」「スチームアイロン」運転は、音声設定をしていなくても、メロディ音のあとに「蛇口が開いているか確認してください」とお知らせします。
運転中	<ul style="list-style-type: none"> ・  を押すと、押したときの運転中の動作をお知らせします。 ・ 表示部に「CO2」などが表示された場合は、その内容と対処方法を自動でお知らせします。

音声ガイドの音量調節

- 音声ガイドの音量調節、または「切」にすることができます。
(運転中は音量調節できません)

工場出荷時は音量を「中」にしています。設定を変更するときは

1  を押し、電源を入れる

2  を3秒以上押す

3秒以上押すごとに、次のように切り替わります。

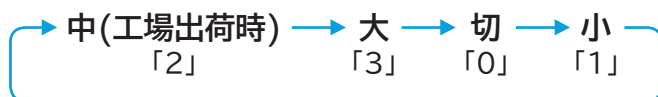

そのまま約5秒間放置すると、音声で設定完了をお知らせします。

- 設定内容は記憶されます。
設定を変更するときは、同じ操作を行ってください。

設定完了を表示と音声でお知らせします。

音量 3	音量「大」	音量は大です。
音量 2	音量「中」 (工場出荷時)	音量は中です。
音量 1	音量「小」	音量は小です。
音量 0	音量「切」	音量は切です。

運転スタート音・終了音を変えたい/音を消したい

- 運転スタート・終了時にメロディ音が鳴ります。
- 4種類の中から設定することができます。

工場出荷時は「メロディ」が設定されています。設定を変更するときは

1 **入** を押し、電源を入れる

2 **洗・乾** を3秒以上押す

3秒以上押すごとに、次のように切り替わります。

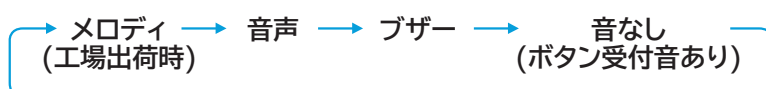

3 **切** を押し、電源を切る

(電源を切ることで完了となります)

- 設定内容は記憶されます。
- 設定を変更するときは、同じ操作を行ってください。

運転終了10分前の予告音を消したい

- 予告音にて運転終了約10分前をお知らせします。
(「洗▶乾」および「乾燥」運転では、予告音が鳴ったときの残時間はコースや設定内容により異なります)
- 音あり/音なしのどちらかを設定できます。

工場出荷時は「設定あり(音あり)」にしています。設定を変更するときは

1 **入** を押し、電源を入れる

2 **スタート一時停止** を3秒以上押す

3秒以上押すごとに、次のように切り替わります。
(ボタンを押したときのスタート音を除く)

設定あり(音あり)(工場出荷時) ↔ 設定なし(音なし)
「ピッ・ピッ・予告音メロディ」 「ピッ・ピッ・ピッ」

※運転スタート・終了音の設定によって、切り替え時に鳴る音が異なります。

3 **スタート一時停止** を押し、一時停止する

4 **切** を押し、電源を切る

(電源を切ることで完了となります)

- 洗濯物の片寄りで脱水をやり直したときは、終了予告音は鳴りません。
- 設定内容は記憶されます。
- 設定を変更するときは、同じ操作を行ってください。

いろいろな使いかた(続き)

脱水運転後の脱水じわを少なくしたい/もっと脱水したい

■洗濯物の脱水じわは、洗濯物の量、大きさ、質によって異なります。
ご使用状況に合わせて、運転開始前に調節してください。

工場出荷時は「ふつう」にしています。設定を変更するときは

1 **入** を押し、電源を入れる

2 **洗濯** を押し、コースを選ぶ

3 **脱水/乾き具合** を押し、設定を変更する

4 **スタート一時停止** を押す

(運転がスタートします)

●設定内容は記憶されます。
設定を変更するときは、同じ操作を行ってください。

※下記の **洗・乾**、**乾燥** で設定した内容とは異なりますのでご注意ください。

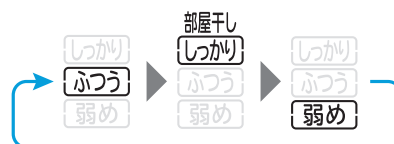

※「脱水/乾き具合」を押すごとに、表示が替わります。

残時間表示部に回転数が表示されます。

部屋干し しっかり	脱水が足りないと感じる場合や、干す時間を短くしたい場合	脱水 13 00 回転/分
ふつう	工場出荷時	脱水 9 00 回転/分
弱め	脱水じわが気になる場合	脱水 7 00 回転/分

- 脱水1分設定の場合は、「**部屋干し**」は設定できません。
- 「柔らか」「毛布」「ドライ」コースは設定できません。

乾燥後の乾きムラを少なくしたい/乾き過ぎる

■乾燥後の洗濯物の乾き具合は、洗濯物の量、大きさ、質によって異なります。
ご使用状況に合わせて、運転開始前に調節してください。

工場出荷時は「ふつう」にしています。設定を変更して運転するときは

1 **入** を押し、電源を入れる

2 **洗・乾** または **乾燥** を押し、コースを選ぶ

3 **脱水/乾き具合** を押し、設定を変更する

4 **スタート一時停止** を押す

(運転がスタートします)

●設定内容は記憶されます。
設定を変更するときは、同じ操作を行ってください。

※上記の **洗濯** で設定した内容とは異なりますのでご注意ください。



※「脱水/乾き具合」を押すごとに、表示が替わります。

しっかり	乾きムラが多いとき
ふつう	工場出荷時
弱め	乾き過ぎるとき (湿り気がやや多くなります)

- 「毛布」「静止乾燥」、標準の「15/30/60/90分」コースは設定できません。

お湯取運転のすすぎが気になる（清水すすぎ）

■最後のすすぎ行程を「お湯取」に設定したとき、すすぎ行程の最後に水道水ですすぎ運転を行います。

工場出荷時は「設定なし」にしています。設定を変更するときは

- 1 **入** を押し、電源を入れる
- 2 **お湯取** を3秒以上押す
- 3 **切** を押し、電源を切る

設定完了を表示と音声でお知らせします。

0	設定なし(工場出荷時) (清水すすぎは行いません)	解除しました。
!	設定あり	設定しました。

- 設定内容は記憶されます。
設定を変更するときは、同じ操作を行ってください。

お湯取設定の記憶機能を解除したい

■お湯取設定の内容を記憶する／しないを切り替えることができます。

工場出荷時は「記憶する」にしています。設定を変更するときは

- 1 **入** を押し、電源を入れる
- 2 **洗濯** を押し、「標準」コースを選ぶ
- 3 **洗い** **すすぎ** **脱水** を押し、すべての時間・回数表示を消す
- 4 **お湯取** を3秒以上押す
- 5 **切** を押し、電源を切る

設定完了を表示と音声でお知らせします。

P	設定を記憶する	設定しました。
-	設定を記憶しない※	解除しました。

- 設定内容は記憶されます。
設定を変更するときは、同じ操作を行ってください。

※次回電源を入れたとき、お湯取しない設定になっています。

いろいろな使いかた(続き)

「予約」ボタンを押して、設定を変更する機能について

予約 を3秒以上押すと、表示部に下記のような3つの数字が表示されます。

表示された数字は、それぞれの設定内容を示しています。

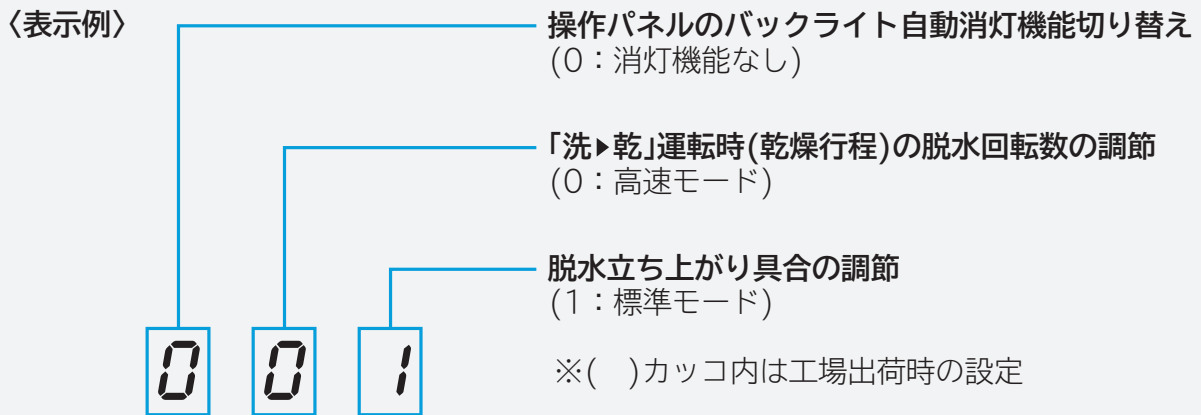

操作パネルのバックライトを消したい

■バックライトの自動消灯機能を「あり」に設定すると、運転をスタートしてから3分後に、操作パネルの液晶のバックライトを消灯します。
何かボタンを押すと、3分間はバックライトが点灯します。

工場出荷時は「消灯機能なし」にしています。設定を変更するときは

- 1 **入** を押し、電源を入れる
- 2 **予約** を3秒以上押す → 0
- 3 **洗い** を押す → 0 ↔ 1
- 4 **スタート一時停止** を押す
(スタートボタンを押すと設定が完了します)
- 5 **切** を押し、電源を切る

●設定内容は記憶されます。
設定を変更するときは、同じ操作を行ってください。

「洗い」を押すごとに、表示が切り替わります。

0	設定なし
1	設定あり (3分後に自動消灯します)

「洗▶乾」運転時の振動や音を抑えたい

■「洗▶乾」運転の乾燥行程中の脱水回転数を切り替えることができます。
床の強度などの条件によっては、運転中に振動が大きくなる場合がありますので、ご使用状況に合わせて、調節してください。

工場出荷時は「高速モード」にしています。設定を変更するときは

1 **入** を押し、電源を入れる

2 **予約** を3秒以上押す → 0

3 **すぎ** を押す → 0 ▶ 1 ▶ 2

4 **スタート一時停止** を押す
(スタートボタンを押すと設定が完了します)

「すぎ」を押すごとに、表示が切り替わります。

0	高速モード：工場出荷時
1	中速モード：運転時間が長くなります。
2	低速モード：運転時間が長くなります。

5 **切** を押し、電源を切る

- 設定内容は記憶されます。設定を変更するときは、同じ操作を行ってください。
- 洗濯行程の脱水回転数は変更できません。

脱水運転時の振動や音を抑えたい/脱水運転が始まるまでに時間がかかる

■標準モードのほかに、振動や騒音を抑えて運転するモードと、脱水立ち上がりをスムーズにするモードを切り替えられます。

工場出荷時は「標準モード」にしています。設定を変更するときは

1 **入** を押し、電源を入れる

2 **予約** を3秒以上押す → 1

3 **脱水** を押し、設定を変更する → 1 ▶ 2 ▶ 0

4 **スタート一時停止** を押す
(スタートボタンを押すと設定が完了します)

「脱水」を押すごとに、表示が切り替わります。

0	・低振動モード 脱水時の振動音を抑える。 (運転時間が長くなります)
1	・標準モード(工場出荷時)
2	・スムーズモード 脱水の立ち上がりをスムーズにする。 (洗濯物の種類によっては、音や振動が大きくなる場合があります)

5 **切** を押し、電源を切る

- 設定内容は記憶されます。設定を変更するときは、同じ操作を行ってください。

いろいろな使いかた(続き)

がんこな汚れを落としたい(ホット高洗浄)

■高濃度洗剤液を洗濯物に振りかけたあと、温風を吹きかけ洗剤を活性化させて洗浄します。

- 1 **ホット高洗浄を選ぶ**
※運転時間が約13分長くなります。
- 2 **洗剤を溶かす**
循環ポンプを使って洗剤を溶かす
- 3 **浸透させる**
高濃度洗剤液を振りかけ浸透させる
- 4 **温める**
温風を洗濯物に吹きかけ、洗剤が酵素パワーを発揮する温度まで温め、汚れを浮かせる
- 5 **たたき洗い**
水を追加し、約2倍の高濃度洗剤液を循環させながら洗う

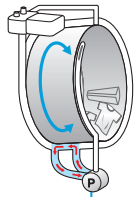

循環ポンプ

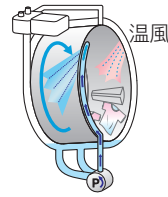
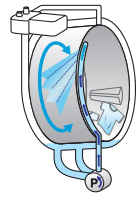

●温風と洗剤液の循環は交互に行います。

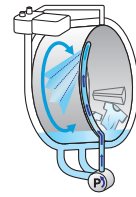

- ホット高洗浄を設定すると、通常運転より運転時間が約13分長くなり、消費電力量も増えます。
- 動作中は、「ホット高洗浄」が約10分間点滅し、その後消えます。
- ホット高洗浄動作中に一時停止を押しても、すぐにドアのロックが解除しない場合があります。ドラム内を冷却しているためです。
- 室温が低い(約8℃以下)場合、ホット高洗浄の動作時間が長くなります。(約2分)
- こんなときはホット高洗浄はできません。
 - ・水が入った状態でスタートした場合
 - ・「毛布」「ドライ」「槽洗浄」コース、「乾燥」「スチームアイロン」運転
- ホット高洗浄設定時は、洗濯物の量を計測したあとからホット高洗浄動作終了まで、各設定の変更はできません。
- ホット高洗浄動作中に一時停止した場合、ドアのロックが解除しても「高温」が表示する場合があります。
- ホット高洗浄を設定するとeco水センサーシステムは自動で解除されます。

脱水運転終了後のほぐし運転を解除したい(ほぐし脱水)

■「洗濯」運転の最終脱水は、脱水終了後にほぐし運転を行い(2~4分)、洗濯物を取り出しやすくします(「柔らか」「毛布」「ドライ」「槽洗浄」コース、「洗▶乾」「乾燥」は除く)。ほぐし脱水中は、残時間表示と「ほぐし脱水」表示が点滅します。

工場出荷時は「設定あり」にしています。設定を変更するときは

- 1 **入** を押し、電源を入れる
- 2 **洗濯** を3秒以上押す
- 3 **切** を押し、電源を切る

設定完了を表示と音声でお知らせします。

ほぐし脱水	設定あり (3秒間表示します)	設定しました。
	設定なし (表示なし)	解除しました。

- 設定内容は記憶されます。設定を変更するときは、同じ操作を行ってください。
- 洗濯物の量が多い(6kg以上)の場合は、ほぐし動作を行わないことがあります。
- すすぎ、または脱水から運転を始めた場合は、ほぐし動作を行いません。

乾燥運転終了後に洗濯物をふんわりさせたい（ふんわりガード）

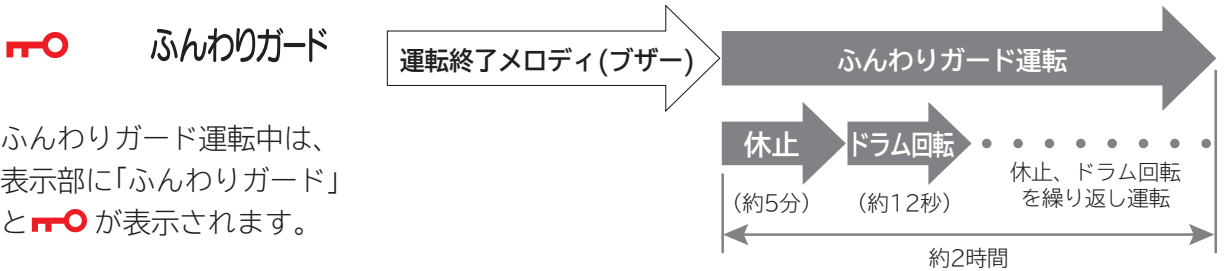

■乾燥終了後、洗濯物を取り出すまで、ふんわり感を保つため、ドラムの回転を行います。ふんわりガード運転中でドラムが回転しているときは、ドアがロックされているため、一時停止ボタンを押してからドアを開けてください。また、休止中はそのままドアを開けてください。開けると終了します。〔「毛布」「標準」(乾燥の「15分」運転)「静止乾燥」「消臭除菌」コースは除く〕

ふんわりガード運転 12秒間かくはんを5分間隔で約2時間運転します。
「一時停止」ボタンを押した時点で、ドアのロックを解除し終了します。



ふんわりガード運転中は、表示部に「ふんわりガード」と  が表示されます。

工場出荷時は「設定なし」にしています。設定を変更するときは

- 1  を押し、電源を入れる
- 2  を3秒以上押す
- 3  を押し、電源を切る

設定完了を表示と音声でお知らせします。

	解除時	解除しました。
	設定時	設定しました。

●設定内容は記憶されます。
設定を変更するときは、同じ操作を行ってください。

いろいろな使いかた(続き)

eco水センサーシステムを設定・解除したいとき



■eco水センサーシステム設定時には、「布量」「水温」「布質」「水の硬度」「すすぎ具合」「脱水具合」を検知し、洗濯時の洗剤量、時間、水量を節約します。〈P.4〉

工場出荷時は「設定あり」にしています。設定を変更するときは

1  を押し、電源を入れる

2  を3秒以上押す
水センサー(3秒押し)

設定完了を表示と音声でお知らせします。

 設定なし	eco水センサーシステムを解除しました。
 設定あり：工場出荷時	eco水センサーシステムを設定しました。

●洗濯と洗▶乾の「標準」コースのみ設定できます。

●設定内容は記憶されます。

除湿方式の設定を変更したいとき

■乾燥運転時の除湿方式の設定を切り替えることができます。

- ・空冷除湿モード：乾燥運転中に、排水ホースから湿気(温風)を出して運転します。
- ・水冷除湿モード：乾燥運転中に、水を使って水冷除湿をします。(使用する水の量が増えます)

■「節電」コースを設定すると、「水冷除湿方式」が設定できなくなります。

また、「水冷除湿方式」に設定している場合は、「節電」コースは設定できなくなります。



工場出荷時は「空冷除湿モード」にしています。設定を変更するときは

1  を押し、電源を入れる

2  を3秒以上押す

3  を押し、電源を切る

設定完了を表示と音声でお知らせします。

	水冷除湿方式	水冷除湿方式に設定しました。
	空冷除湿方式	空冷除湿方式に設定しました。





●設定内容は記憶されます。

※「ナイト」「消臭除菌」コース、「スチームアイロン」機能では常に水冷除湿運転を行います。

自動おそうじを設定・解除したいとき

- 洗濯槽の裏側などの見えない部分に付着した汚れなどを自動で洗い流します。〈P.5〉
- 「自動おそうじ」を設定すると、最終すすぎ行程におそうじ動作をするため、水道水の使用量が約9L増えます。また、すすぎの運転時間が約6分長くなります。

工場出荷時は「設定なし」にしています。設定を変更するときは

- 1  を押し、電源を入れる
- 2   運転したいいずれかのボタンを押し、コースを選ぶ
- 3  を押し、設定を変更する

設定を解除したいときは、もう一度押してください。

- 4  を押す

- 設定内容はスタートボタンを押すと記憶されます。
- すすぎから運転を始めた場合でも作動します。

設定完了を表示とブザーでお知らせします。

	設定時	ピピッ
	解除時	ピッ

お手入れ

糸くずフィルター

定期的にお手入れしてください。

糸くずフィルターが目詰まりすると、洗剤液が通過しにくくなり、排水ができなくなる原因になります。

●運転中や、ドラムや排水ホースに残水がある場合(洗いのみの運転後など)は、糸くずフィルターを外さない
ドラムに水が入っている場合、排水ホースが敷居をまたいで高くなっている場合(床面より10cm以上)や排水口が詰まっている場合は、糸くずフィルターを外すときに多量の水が出てきますので、十分注意してください。

●糸くずフィルターを外す前には脱水運転を行い、排水されたことを確認する
「C17」が表示されていると脱水運転ができないため、一度電源を切り、再度電源を入れてください。

●「糸くずフィルター」と「C17」は、糸くずフィルターに糸くずがたまっている場合や、「洗濯」または「洗▶乾」を30回運転するたびに表示します。一度電源を切り、糸くずフィルターのお手入れをしてください。
再度電源を入れると表示が消えます。

●「糸くずフィルター」と「C17」が表示していても運転はできますが、循環ポンプは動作せず、注水すすぎ運転になる場合があります。このときは、電源を切り、糸くずフィルターをお手入れしてから運転してください。

準備 糸くずフィルターを外す前には脱水運転を行い、排水されたことを確認する <P.66>

1 糸くずフィルターカバーを開ける

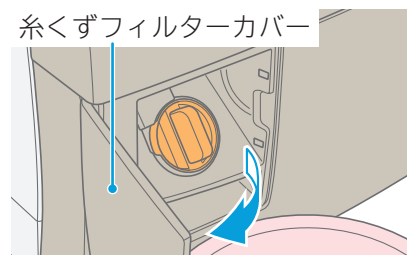

2 糸くずフィルターを取り外す

1 糸くずフィルターのつまみを左に約1回転回す

2 糸くずフィルターを手前にゆっくり引き出す

- 残水が出る場合があるので、水受けなどで受けてください。
- 糸くずフィルター内部にたまった糸くずが本体内部に落ちないように注意してください。
- 糸くずフィルター差し込み部が汚れている場合は、ぞうきんなどでふき取ってください。

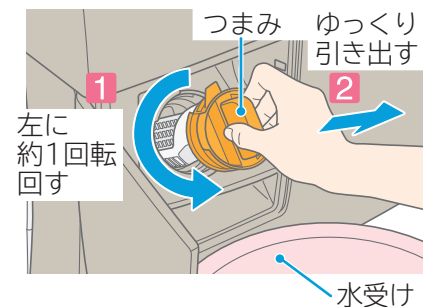

3 糸くずフィルターふたを開ける

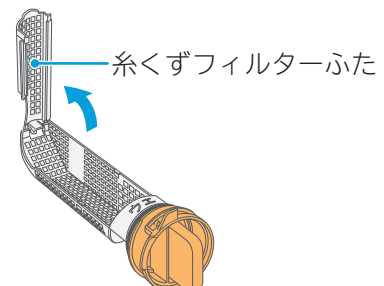

4 糸くずを取り除き、目詰まりを洗い落とす

- 目詰まりがひどい場合は、歯ブラシなどで掃除してください。
- ゴムパッキンはこすらずに、糸くずなどの異物だけを取り除いてください。ゴムパッキンについてのグリースをふき取ってしまうと、糸くずフィルターが回しにくくなります。

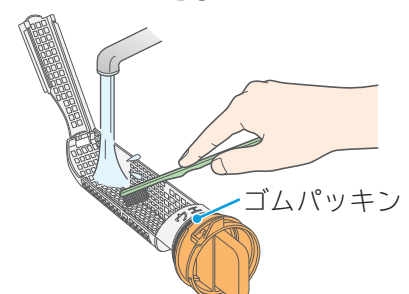

糸くずフィルター（続き）

5 糸くずフィルターふたを元に戻す

- つめ2か所を確実に引っかけてください。
- 糸くずフィルターふたが外れた場合は、糸くずフィルターふたを、糸くずフィルター本体の軸に合わせて、垂直に押し込んでください。

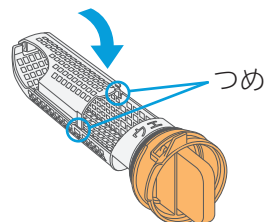

お手入れ中に糸くずフィルターふたが外れた場合

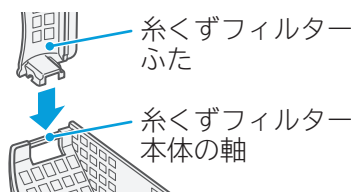

6 糸くずフィルターのフィルター部の「ウエ」マークを上に向ける

- 糸くずフィルターのゴムパッキンが外れていないことを確認してください。
- 糸くずフィルター取り付け部やゴムパッキン部に、糸くずなどが付着していないことを確認してください。

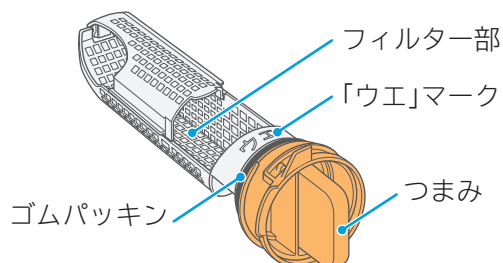

7 糸くずフィルターを取り付ける

1 糸くずフィルターを奥まで差し込む

2 つまみを右に「カチッ」と音がするまでしっかり回す

- つまみが右に「カチッ」と音がするまで回されていないと「C16」が表示され、運転できません。〈P.93〉

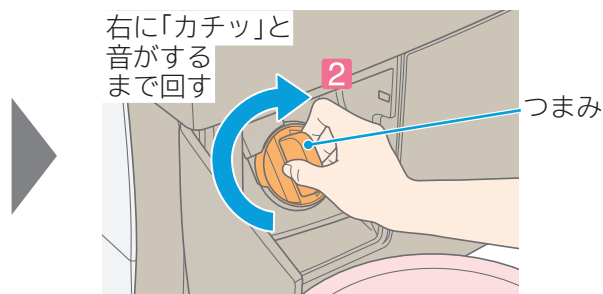

8 糸くずフィルターカバーを閉める

- ゴムパッキンは外さないでください。
ゴムパッキンがないと水漏れします。
- 糸くずフィルターを取り付ける際、ゴムパッキンに糸くずが付着していないか確認してください。
付着したまま取り付けると、水漏れする恐れがあります。
- 糸くずフィルターやゴムパッキンが破損した場合は、すぐに取り替えてください。〈P.116〉
水漏れや故障の原因になります。
- 糸くずフィルターはしっかり取り付けないと、水漏れを防ぐため、「糸くずフィルター」と「C16」が表示され運転できません。〈P.93〉

お手入れ(続き)

乾燥フィルター

乾燥運転を行ったあと、毎回お手入れしてください。

1 乾燥フィルターを垂直に引き上げる

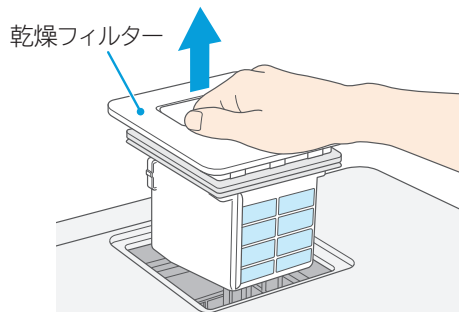

2 フィルターに付着した糸くずなどを、取り除く

- 汚れがひどい場合は、洗い流してください。
- 水洗いしたあとは、よく乾かしてから取り付けてください。

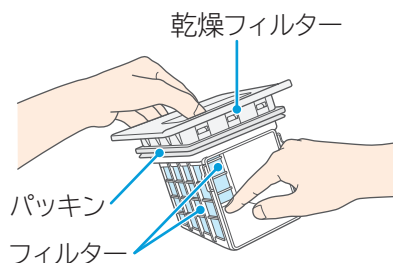

汚れがひどい場合

付属品のお手入れブラシで糸くずなどを取り除くか、手で水洗いしてください。

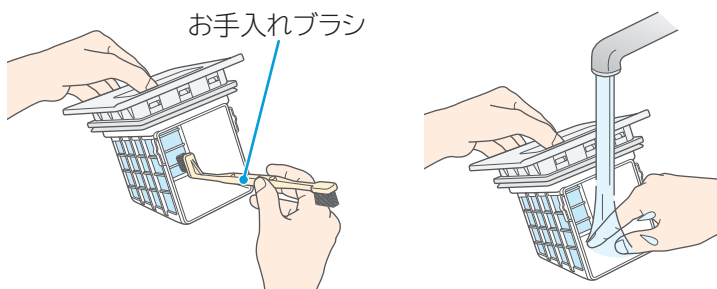

3 元どおり、しっかり取り付ける

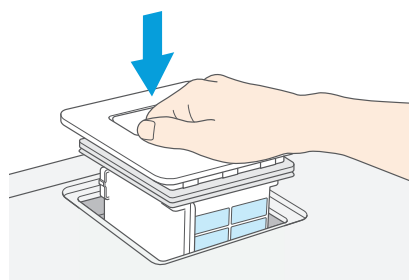

- 乾燥フィルターはしっかり取り付けてください。
しっかり取り付けないと、乾燥運転中に乾燥フィルター周辺から蒸気が漏れたり、運転音が大きくなったりします。
- 「乾燥フィルター」が点滅した場合、そのまま運転を続けると、「乾燥時間が長い」、「乾きが悪い」などの原因になります。〈P.93〉
- 乾燥フィルターは、洗剤、漂白剤で洗わないでください。
- 付属品のお手入れブラシは、お手入れ以外では使用しないでください。
また、子どもに使用させないでください。
- パッキン部に糸くずなどが付着している場合は、ふき取ってください。
- 取り付けたあと、電源を入れ、「乾燥フィルター」が表示されていても、スタートボタンを押すと消えます。
- 乾燥フィルターのお手入れをしたあとに、「洗▶乾」または「乾燥」運転が20回を超えても表示します。
(糸くずのたまり具合が少ない場合でも表示します)

お願い ●乾燥フィルターは消耗品です。ネットが破れたときは、販売店でお買い求めください。〈P.116〉

乾燥フィルター差し込み口

「乾燥フィルター」表示が消えなかったり、「C06」が表示される場合は、お手入れしてください。
乾燥フィルター取り付け部の奥に糸くずが付着している可能性があります。
そのときは、付属品のスイコミノズルでお手入れをしてください。

1 **入** を押し、電源を入れる

2 **自動おそうじ** を3秒以上押す

- 残時間表示部に「---」を表示し、エコフラップ(開閉式吸気口)を閉じて、オートオフします。

3 表示が消えたあと、乾燥フィルターを垂直に引き上げる

4 スイコミノズルを掃除機の吸口に取り付け、乾燥フィルター差し込み口の奥に付着した糸くずを吸い取る

- 差し込み口の、奥の上下の面に付着した糸くずを取り除いてください。
- 乾燥フィルター差し込み口にスイコミノズルを入れた状態で勢いよく動かしたり、無理に差し込み過ぎると、故障する恐れがあります。

5 乾燥フィルター差し込み口の右側に付着した糸くずを、付属品のお手入れブラシで取り除く

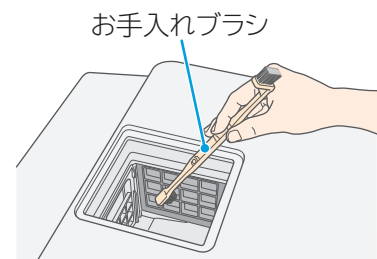
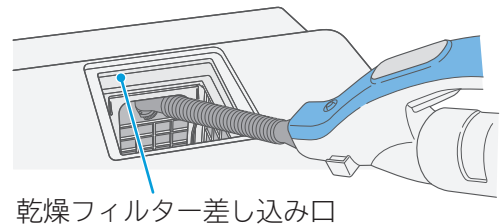
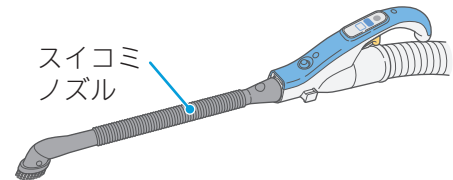

- スイコミノズルが掃除機の吸口に合わない(緩い)場合には、お使いの掃除機に合わせて下記のようにしてください。
日立製の場合：掃除機にアタッチメント(掃除機付属品)を取り付けてください。
日立製以外の場合：スイコミノズルの根元にテープなどを巻いて取り付けてください。
- お手入れは、乾燥フィルターが乾いている状態で行ってください。
糸くずに含まれている水分により、掃除機の故障を防ぐためです。
- 乾燥フィルター差し込み口に手や指を入れないでください。
けがをする恐れがあります。

お手入れ(続き)

洗剤ケースふた

洗剤やソフト仕上剤が付着していたり、汚れていたら布でふき取ってください。

1 洗剤ケースふた取っ手を持ち上げ、洗剤ケースふたを開ける

2 洗剤ケースふたのパッキンの汚れを布でふき取る

- パッキンに洗剤やほこりなどが付着している場合には、ふき取ってください。
- パッキンを無理に引っ張ったりしないでください。変形や亀裂、傷付きなど、ふたが閉められなくなる原因になります。

汚れがひどい場合

洗剤ケースふたと本体が重なる部分の汚れがひどい場合には、洗剤ケースふたを取り外して布でふき取ってください。

1 洗剤ケースふたを押さえ、つまみを右にスライドさせ、突起A側を持ち上げる

2 洗剤ケースふたを左にずらして取り外す

3 水気をふき取り、元どおり取り付け

- 洗剤ケースふた取っ手が「カチッ」と音がするまで閉めてください。
- 洗剤ケースふたを取り付けずに運転すると、水が飛び散る恐れがあります。

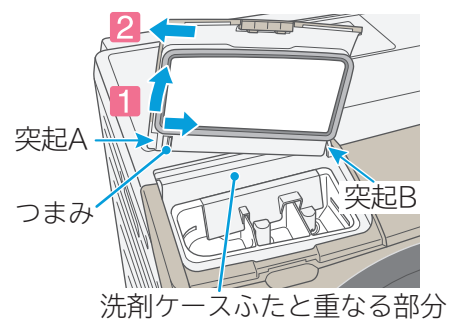

洗剤ケース

洗剤やソフト仕上剤が付着していたり、汚れていたら水で洗い流してください。

1 洗剤ケースふた取っ手を持ち上げ、洗剤ケースふたを開ける

2 洗剤ケースの仕切りをつまみ、上に持ち上げて取り外す

3 洗剤ケースからキャップを取り外し、汚れを洗い流す

- 洗剤やソフト仕上剤投入部、キャップ、キャップの穴など、洗剤が付着しているところを掃除してください。
- 汚れがひどいときは、お湯(約40℃)に約5分浸し、歯ブラシなどで掃除してください。
- 凍結したときは、洗剤ケースにお湯(約40℃)を入れてください。

4 水気をふき取り、元どおりに取り付ける

- 洗剤ケース、キャップが取り付けられていることを確認してください。

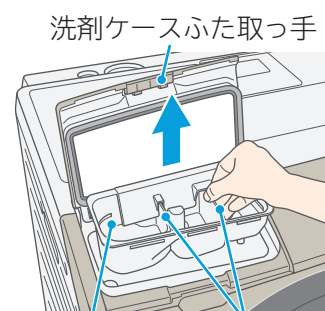

本体、ドラム

水滴が付着したり、汚れているときは、お手入れしてください。

- 本体の水滴や汚れ、ドアなどのプラスチック部品や、金属部品に洗剤やソフト仕上剤が付着したときは、柔らかい布でふき取ってください。放置すると傷み(表示のはがれなど)やさびが発生したり、破損することがあります。
- ドア内側のガラス面が汚れたら、湿った布でふき取ってください。
- 本体各部に直接水をかけないでください。
- ベンジン、シンナー、クレンザー、アルカリ性洗剤、弱アルカリ性洗剤、ワックスなどでふいたり、たわしでこすらないでください。
- ドラムのさびは、クリームクレンザーでふき取ってください。
金属たわしなどは使わないでください。
- ステンレスドラムはさびにくい性質を持っていますが、次のような場合にはさびが発生することがあります。
 - ・ヘアピンなどのドラムへの長時間の接触や、鉄粉や赤さびの混じった水の使用。
 - ・ドラム内への塩素系漂白剤や洗剤、ソフト仕上剤の長期間放置。
- 運転終了後に、注水口から給水経路に残った水滴が垂れる場合がありますので、柔らかい布でふき取ってください。

- ドアの周辺やドアパッキン周辺や裏側、ドラム内部に付着した糸くずなどは毎回ふき取ってください。
ドアパッキンとドアの間に糸くずが付いて水漏れしたり、糸くずが洗濯物に付着する原因になります。
 - ・ふき取っても洗濯物に糸くずが付着する場合には、「槽洗浄(3時間)」コースを運転してください。〈P.60〉
(洗濯槽クリーナーは使用しなくてもお手入れできます)
- 環境状態によっては、ドアやドアパッキン周辺に結露している場合がありますが、気になるときはふき取ってください。

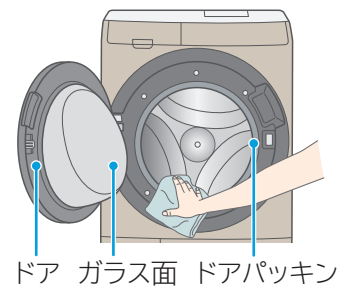

ドア ガラス面 ドアパッキン

お手入れ(続き)

給水口

水道水の給水が悪くなったら、お手入れしてください。

1 給水ホースを外す

●水の飛び散りを防ぐため、以下の手順で行ってください。

- 1 水栓を閉めて **入** を押し、電源を入れる
- 2 **洗濯** を押し、「槽洗浄」コースを選ぶ
- 3 **スタート一時停止** を押し、スタートする
- 4 約10秒間運転し、**スタート一時停止** を押してから **切** を押し、電源を切る
- 5 ユニオンナットを緩め外す

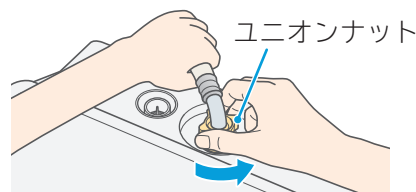
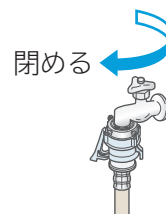

給水口のフィルター

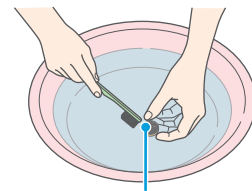

給水口のフィルター

2 給水口のフィルターにたまったゴミを、歯ブラシなどで取り除く

- 給水口のフィルターをペンチなどで取り外して掃除してください。
- 給水口のフィルターを外した場合は、元どおりに取り付けてください。取り付けないと、給水弁の故障の原因になります。

3 外した給水ホースを元どおりに取り付ける 〈据付説明書〉

- 取り付けないと、水漏れの原因になります。

風呂水吸水口

風呂水の吸水が遅くなったら、お手入れしてください。

1 お湯取ホースを外す 〈P.38〉

- 吸水つぎてを風呂水吸水口から取り外します。

2 ポンプフィルターを取り外し、水洗いする

- ポンプフィルター中央部の突起をつまみながら引き上げてください。
- 指でつまめない場合は、ペンチなどでつまみながら引き上げてください。

3 元どおり取り付ける

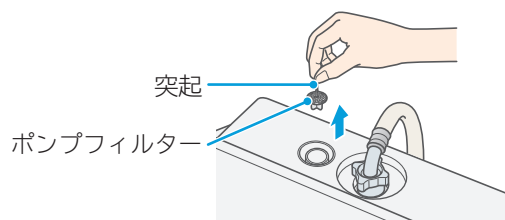
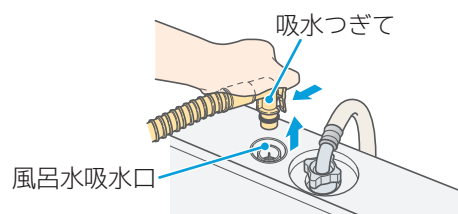

クリーンフィルター

風呂水の吸水が遅くなったら、お手入れしてください。

1 ストレーナを矢印方向に回して取り外し、フィルターやネットを取り出し、洗浄する

- フィルター(黒)と(緑)を逆に取り付けると、クリーンフィルターが目詰まりしやすくなり、風呂水ポンプの故障の原因になります。

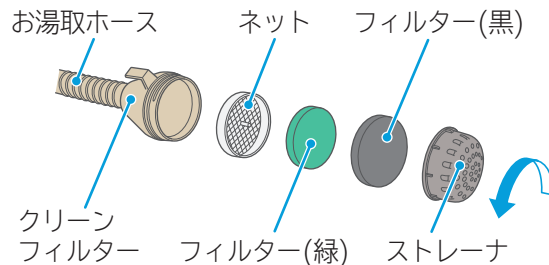

お手入れ

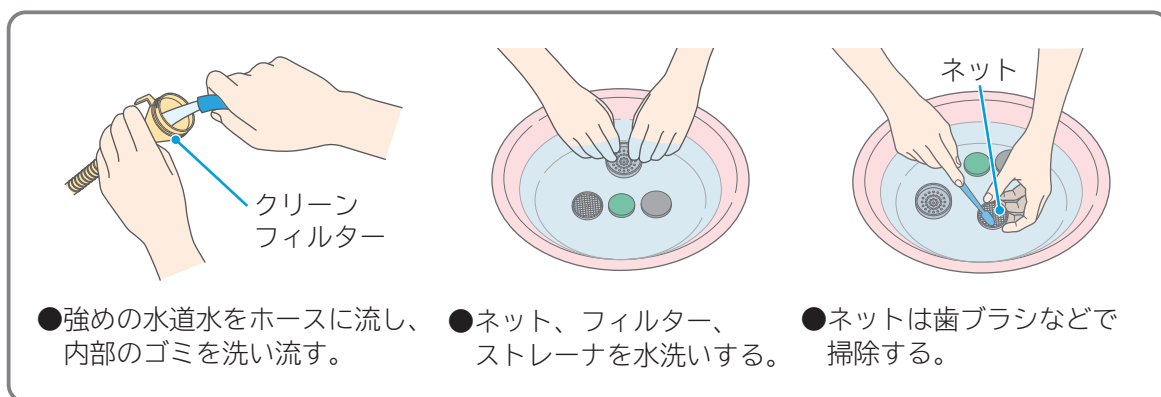

2 水気をふき取り、元どおり取り付け

水栓(蛇口)、ワンタッチつぎて、給水ホース

水栓のパッキンなど長年使用していると、経年劣化やさびなどにより、水漏れに至る恐れがあるため、定期的(使用時など)に水漏れがないか確認してください。

万一、水漏れが起きた場合は、水栓を閉めて点検・修理をご相談ください。〈P.120〉

排水口

月に一度を目安に、または乾燥時間が長くなったり、「C02」が表示される場合にお手入れしてください。

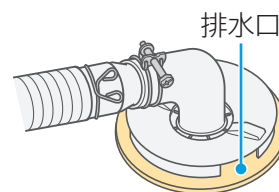

- 本体を設置する前に、排水口に糸くずがたまっていないかご確認ください。
- 排水口に糸くずがたまりやすい場合は、別売りの糸くずボックスのご使用をおすすめします。〈P.115〉
- 排水ホースを排水口から外し、再度差し込む場合は、先端が排水配管に確実に差し込まれているか確認してください。(水漏れの原因になります) 〈据付説明書〉

お困りのときは













※付属のDVDもご覧ください。

※下記以外の表示が出たときは〈P.107、108〉

残時間表示部にこんな表示が出たら

- 以下のような表示が出たときは、表示の点滅やブザー、音声ガイドでお知らせします。
「一時停止」ボタンまたは電源「切」ボタンを押して一度運転を止め、「スタート」ボタンや電源「入」ボタンを押して再度運転をスタートさせてください。
それでも同様のお知らせ表示が出たら、「直しかた」の項目を確認してください。

- 電源オートオフについて**
- 電源を入れ、スタートボタンを押さないで10分放置すると、自動的に電源が切れます。
 - 一時停止の状態、1時間以上放置すると、自動的に電源が切れます。
 - 運転が終了すると、自動的に電源が切れます。
 - お知らせ表示が出たまま12時間以上放置すると、自動的に電源が切れます。

お知らせ表示と内容	直しかた
 給水できません	 を押して一時停止 <ul style="list-style-type: none"> ●水栓は開いていますか。 ●給水口のフィルターにごみがたまっていませんか。〈P.90〉 ●断水していませんか。 ●水道や給水ホースが凍結していませんか。〈P.114〉  を押して運転開始
 排水できません	 を押して一時停止 <ul style="list-style-type: none"> ●排水ホース、排水口、排水トラップに糸くずなどが詰まっていませんか。〈P.91〉 ●排水ホースが正しくセットされていますか。 〈据付説明書〉 <ul style="list-style-type: none"> ・つぶれたり、凍結していませんか。 ・排水ホースを倒していませんか。 ・先端が水につかっていませんか。 ・途中10cm以上高くなっていませんか。 ●延長用ホースを付けている場合、排水ホースが3m以上になっていませんか。  を押して運転開始
 ドアが開いています	 を押して一時停止 <ul style="list-style-type: none"> ●ドアが開いていませんか。 (ドラムが回転するときは、危険防止のため、ドアをロックします) ●ドアストッパーを出したままにいませんか。 コインなどで左に回してください。〈P.41〉 ●ドアハンドルをにぎったままにいませんか。 → ドアハンドルを元に戻してください。  を押して運転開始
 衣類片寄り直し中 脱水できません	 を押して一時停止 <ul style="list-style-type: none"> ●洗濯物が片寄っていませんか。 → 洗濯物をできるだけ広げて、ドラム内に入れ直してください。(均一に見えても、水を含んで重くなった綿の洗濯物などが1か所にまとまっていると、バランスが悪くなります) ●タオルケットやジーンズなどの厚手の洗濯物や、洗濯ネットに入れた洗濯物を、一つだけで洗っていませんか。 → ほかの洗濯物を2、3枚追加してください。(一つだけで洗うと、片寄りが起こりやすくなります) 〈P.22~25〉 ●シーツなど大物の洗濯物が多く入っていませんか。 → 大物の洗濯物を減らしてください。〈P.22~25〉 ●本体がガタついたり、傾いた床面に設置していませんか。 → 水準器の気泡が円の中に入っていることを確認してください。〈据付説明書〉 ●洗濯、乾燥できないものを入れて運転していませんか。 → 洗濯、乾燥できないものを取り出してください。〈P.20〉 (脱水中の振動が大きくなる場合があります)  確認後 を押して運転開始

お知らせ表示と内容	直しかた		
<p>C 06</p> <p>自動運転(最大6時間)で乾燥できません</p> <p>●節電コースの場合は最大10時間</p>	<p>切</p> <p>を押して電源を切る</p>	<ul style="list-style-type: none"> ●乾燥フィルターや乾燥フィルター差し込み口が目詰まりしていませんか。 →目詰まりしている場合は、お手入れしてください。〈P.86、87〉 ●洗濯物は脱水しましたか。またはからんでいませんか。 ●正しく給水されていますか。 (乾燥中も冷却用に水を使います) 「C01」表示が出たときの直しかたを確認してください。 ●排水ホースが正しくセットされていますか。 「C02」表示が出たときの直しかたを確認してください。 	<p>確認後</p> <p>入</p> <p>を押して運転開始</p>
<p>C 08</p> <p>ドアのロックまたは解除ができません</p>	<p>スタート一時停止</p> <p>を押して一時停止</p>	<ul style="list-style-type: none"> ●ドアがしっかり閉まっていますか。 ●洗濯物を入れ過ぎていませんか。 ●ドアのロック解除が十分にできていない可能性があります。 	<p>確認後</p> <p>スタート一時停止</p> <p>を押して運転開始</p>
<p>C 14</p> <p>振動センサーが誤動作しています</p>	<p>切</p> <p>を押して電源を切る</p>	<ul style="list-style-type: none"> ●振動センサーが外来ノイズなどで誤動作している可能性があります。 	<p>確認後</p> <p>入</p> <p>を押して運転開始</p>
<p>C 16 糸くずフィルター</p> <p>糸くずフィルターが正しく取り付けられていません</p>		<ul style="list-style-type: none"> ●糸くずフィルターが正しく取り付けられていません。 →糸くずフィルターを「カチッ」と音がするまで右方向に回して取り付けてください。〈P.84、85〉 	<p>確認後</p> <p>スタート一時停止</p> <p>を押して運転開始</p>
<p>C 17 糸くずフィルター</p> <p>糸くずフィルターが目詰まりしています</p>	<p>切</p> <p>を押して電源を切る</p>	<ul style="list-style-type: none"> ●糸くずフィルターが目詰まりしていませんか。 →目詰まりしている場合はお手入れしてください。〈P.84、85〉 ●「洗濯」または「洗▶乾」を30回運転するたびに表示します。(糸くずのたまり具合が少ないときでも表示します) 	<p>確認後</p> <p>入</p> <p>を押して運転開始</p>
<p>C 18</p> <p>脱水できません</p>	<p>スタート一時停止</p> <p>を押して一時停止</p>	<ul style="list-style-type: none"> ●排水ホースが正しくセットされていますか。 →「C02」表示が出たときの直しかたを確認してください。〈P.92〉 ●泡が多量に発生していませんか。 →1度すすぎを行ってから脱水してください。〈P.65〉 	<p>確認後</p> <p>スタート一時停止</p> <p>を押して運転開始</p>
<p>C 19 乾燥容量オーバー</p> <p>乾燥容量が多すぎます</p>	<p>スタート一時停止</p> <p>を押して一時停止</p>	<ul style="list-style-type: none"> ●洗濯物を多く入れ過ぎていませんか。 →洗濯物の量を減らしてください。(乾燥できる洗濯物の量は、種類や大きさ、布質により異なります) 	<p>確認後</p> <p>スタート一時停止</p> <p>を押して運転開始</p>
<p>C 20</p> <p>ドラムが回転しません</p>	<p>スタート一時停止</p> <p>を押して一時停止</p>	<ul style="list-style-type: none"> ●洗濯物を多く入れ過ぎていませんか。 →洗濯物の量を減らしてください。 ●洗濯物がからまっていませんか。 →洗濯物をほぐしてください。 ●泡が多量に発生していませんか。 →1度すすぎを行ってから脱水してください。〈P.65〉 ●電源コードを延長していませんか。 ●同じコンセントにほかの機器を接続していませんか。 	<p>確認後</p> <p>スタート一時停止</p> <p>を押して運転開始</p>
<p>乾燥フィルター</p> <p>乾燥フィルターが目詰まりしています</p>	<p>切</p> <p>を押して電源を切る</p>	<ul style="list-style-type: none"> ●乾燥フィルターや乾燥フィルター差し込み口が目詰まりしていませんか。 →目詰まりしている場合はお手入れしてください。〈P.86、87〉(乾燥フィルターをお手入れしたあとでも、電源を入れると「乾燥フィルター」を表示する場合があります。スタートボタンを押すと解除できます) ●「洗▶乾」または「乾燥」を20回運転するたびに表示します。(糸くずのたまり具合が少ないときでも表示します) 	<p>確認後</p> <p>入</p> <p>を押して運転開始</p>

お困りのときは

次のような場合はご使用を中止し、「エコセンター」へお問い合わせください。〈P.120〉

- 上記のC〇〇表示が出たあと、「直しかた」の項目を確認しても、何度も同じ表示が出る場合。
- 上記以外のF〇〇、C〇〇表示が出たあと、電源を一度切り、再度電源を入れ直しても何度も同じ表示が出る場合。

お困りのときは(続き)

お問い合わせの多い項目

■表示部に「02」などの表示が出ている

〈P.92、93〉

■音や振動が気になる ①

〈右ページ参照〉

■本体各部でお困りのときは

メロディ音・音声ガイド〈11〉:P.100〉

運転スタート音・終了音・終了予告音が鳴らない、など

風呂水吸水口・風呂水吸水

〈10〉:P.100〉

風呂水を吸水しない、など

給水口・給水

〈2〉:P.96、97〉

給水されない、など

洗剤ケース

〈8〉:P.99〉

水が残っている、など

ドア〈4〉:P.97、98〉

ドアが開かない、など

本体〈12〉:P.101〉

においがする、など

eco水センサー〈13〉:P.102〉

eco水センサーの表示が点灯しない、など

乾燥フィルター〈9〉:P.99〉

フィルターがぬれている、など

電源〈6〉:P.99〉

電源が入らない、など

スタートボタン〈7〉:P.99〉

ボタンを押しても運転が始まらない、など

自動おそうじ〈14〉:P.102〉

自動おそうじの表示が消えてしまう、など

ドラム〈5〉:P.98〉

初めて使用するのにぬれている、など

排水口・排水〈3〉:P.97〉

排水口が詰まる、など



■運転についてお困りのときは

音・振動〈1〉:P.95、96〉

振動や騒音が気になる、など

運転動作〈15〉:P.103、104〉

運転が設定した内容と違う、など

運転時間〈16〉:P.105、106〉

運転時間が長い、など

■操作パネルの表示内容についてお困りのときは

洗剂量表示〈17〉:P.107〉

運転中表示〈18〉:P.107〉

残時間表示〈19〉:P.108〉

液晶(バックライト)〈20〉:P.108〉

■仕上がりについてお困りのときは

洗剤残りがあある〈21〉:P.109〉

糸くずが気になる〈22〉:P.109〉

汚れ落ちが悪い〈23〉:P.109、110〉

黒ずみが気になる〈24〉:P.110〉

黄ばみが気になる〈25〉:P.110、111〉

色移りや変色が気になる〈26〉:P.111〉

ゴワゴワする〈27〉:P.111〉

においがつく〈28〉:P.112〉

乾きムラがある・乾かない〈29〉:P.113〉

乾燥じわが気になる〈30〉:P.113〉

こんな音がしたときは

次のような音は、洗濯乾燥機が正常に運転しているときに発生する音です。
詳しくは、付属のDVDをご覧ください。

こんな音がしたときは	音の原因（故障ではありません）	
洗濯運転 しているとき	ズズズツ	循環ポンプが空気を吸い込む音です。 ●循環ポンプの音が一時的に大きくなることがあります。
	シャー	洗いやすすぎの泡を低減するためのシャワー水を流している音です。
	ブーン	循環ポンプの運転音です。 コントロール基板を冷却している音です。
	キーン	モーターの運転音です。 ●脱水はドラムの回転する速度が段階的に速くなっていくため、 回転速度が上がると音が大きくなる場合があります。
	ポコポコ	排水ホース内部にたまった水と空気が混ざったときに発生する音です。
	シャー・ シュワシュワ	すすぎ運転中に「自動おそうじ」が作動している音です。
	乾燥運転 しているとき	ブオー
キーン		●乾燥運転中に送風ファンの音が一時的に大きくなる場合があります。
シャー		除湿乾燥用の冷却水を流している音です。
ブーン		コントロール基板を冷却している音です。
ポコポコ		排水ホースから出る空気が、排水ホース内部や排水トラップにたまった水と 混ざることによって発生する音です。 乾燥フィルターが目詰まりし、槽内の圧力が変化して発生する音です。
シャパシャパ		排水トラップ内に送っている空気が、排水トラップ内の水に当たっている音です。
ヴォー		運転条件により、排水ホースに流れる空気が増え、音が大きくなる場合があります。
お湯取運転 しているとき	ブーン	風呂水ポンプの運転音です。
	ポコポコ	風呂水ポンプ内の空気が動いている音です。

お困りのときは

本体各部についてお困りのときは

次のようなときは、修理を依頼される前に、もう一度お確かめください。



こんなときは	ここを確認してください	直しかた	
1 音・ 振動	ドラムを動かすと水の音がする	●脱水時のバランスを取るために、バランスリングに入れてある水の音です。 ドラム内に水が残っているわけではありません。	故障ではありません。
	給水音が大きい	水栓を開け過ぎていませんか。 ●水道水圧が高いと、給水音が大きくなる場合があります。	気になる場合は、水栓を絞ってお使いください。
	乾燥運転中に「ピー」という異音がする	乾燥フィルターはきちんと取り付けられていますか。	乾燥フィルターをきちんと取り付けてください。〈P.86、87〉

お困りのときは(続き)

こんなときは		ここを確認してください	直しかた
1 音・振動	乾燥運転中の音が気になる	<ul style="list-style-type: none"> ●乾燥運転中は、送風ファンの回転数を調節しているため、音が変わることがあります。 ●乾燥運転中にドラムが高速回転している音です。 	<p>故障ではありません。</p> <p>「洗▶乾」運転時(乾燥行程)の脱水回転数の調節で、低速モードに設定してください。 〈P.79〉</p>
	振動や騒音が気になる	本体が傾いたり、ガタついたりしていませんか。	付属品の水準器の気泡が円の中に入っていることを確認してください。 〈据付説明書〉
		ドラム内に、ヘアピンやコインなど異物がまぎれ込んでいませんか。	異物を取り除いてください。
		輸送用ボルトが取り付けられたままになっていませんか。	輸送用ボルトを外してください。 〈据付説明書〉
		●従来の縦型の洗濯乾燥機に比べ、ドラム式は横向きに回転しているため、振動が床に伝わりやすくなります。	故障ではありません。 脱水立ち上がり具合の調節で、低振動モードに設定してください。 〈P.79〉
		●脱水はドラムの回転数を段階的に上げており、上げる途中で大きくなる場合があります。	故障ではありません。
	●置台設置による運転の場合、洗濯物の片寄りで振動が大きくなる場合があります。	床が弱い(振動が気になる)場合は、別売りの「補強板」をご使用ください。 〈P.117〉	
乾燥運転中に排水口から音がする	●乾燥運転中に湿気を含んだ空気を排出している音です。	故障ではありません。 気になる場合は、乾燥運転中の除湿方式を「水冷除湿方式」に変更してください。 〈P.82〉	
運転終了時に音が大きくなる	●送風ファンの動作確認のために送風運転しています。	故障ではありません。	
乾燥運転終了時に水が流れる音がする	●乾燥運転終了時に、排水トラップへ水をためるために水を流しています。(排水トラップに水をためることで、排水管からおいの逆流を防ぎます)	故障ではありません。	
2 給水口・給水	給水されない	水栓は開いていますか。または断水していませんか。	水栓が開いていることを確認してください。
		給水口のフィルターにゴミがたまっていますか。	たったゴミを取り除いてください。 〈P.90〉
		お湯取が設定されていませんか。	お湯取運転の設定内容を確認してください。 〈P.36〉
	水道や給水ホースが凍結していませんか。	水道や給水ホースを確認してください。 〈P.114〉	
	●すすぎから始めたときは、排水・脱水をしてから給水します。	故障ではありません。	
	給水ホースから水漏れする	水栓の形状は合っていますか。	水栓を確認してください。 〈据付説明書〉
ワンタッチつぎでの取り付けや、ユニオンナットの締め付けが緩んでいませんか。		水道や給水ホースを確認してください。 〈据付説明書〉	
水栓から水漏れしていませんか。 ●水栓のパッキンや金属部などが、長年使用していると経年劣化やさびなどで水漏れすることがあります。		専門業者へご相談することをおすすめします。	

こんなときは		ここを確認してください	直しかた
2 給水口・給水	洗い・すすぎの途中で給水する	<ul style="list-style-type: none"> ●洗濯中に水位が下がると、自動的に給水されます。 	故障ではありません。
	すすぎ行程中の脱水運転の前に給水される	洗剤を入れ過ぎていませんか。 <ul style="list-style-type: none"> ●泡が多量に発生すると、泡センサーが検知し、排水して給水します。 	次回の洗濯から、洗剤は表示に従って適量を入れてください。 〈P.30、31〉
	給水が止まらない	洗剤を入れ過ぎていませんか。 <ul style="list-style-type: none"> ●ドラム内の泡を消すために、ドラム内部に水をかけています(最大15分間)。「泡消し運転中」が表示します。 	次回の洗濯から、洗剤は表示に従って適量を入れてください。 〈P.30、31〉
3 排水口・排水	排水口が詰まる	排水口を定期的にお手入れしていますか。	月に一度を目安に、排水口のお手入れをしてください。 〈P.91〉
		タオルなど糸くずが出やすいものを多く洗っていませんか。 <ul style="list-style-type: none"> ●お使いの排水トラップの形状によっては、糸くずが詰まりやすくなる場合があります。 	月に一度を目安に、排水口のお手入れをしてください。 〈P.91〉
	排水口の周りがぬれている	<ul style="list-style-type: none"> ●それでも排水口が詰まる場合は 	別売りの「糸くずボックスWLB-3」をお買い求めいただき、設置されることをおすすめします。 〈P.115〉
4 ドア	ドアが開かない	操作パネルに  が表示していませんか。 <ul style="list-style-type: none"> ●点灯中はドアにロックがかかっているため、開けられません。 	「一時停止」ボタンを押すとドアは開けられます。 高温 が表示している場合は、消灯するまでお待ちください。 〈P.39、40〉
		ドアがロックされた状態で電源を切りませんでしたか。 <ul style="list-style-type: none"> ●ドアがロックされたままとなり、開けられません。 	電源「入」ボタンを押し、電源を入れてください。ドアのロックが解除されます。
		脱水運転中に電源を切りませんでしたか。 <ul style="list-style-type: none"> ●そのあとすぐに電源を入れても、ドラムの回転が止まるまで、ドアはロックされたままとなり、開けられません。 	ドラムの回転が止まるまでお待ちください。  が消灯すると、ドアは開けられます。

お困りのときは(続き)

	こんなときは	ここを確認してください	直しかた
4 ドア	ドアが開かない	脱水運転中に「一時停止」ボタンを押さませんでしたか。 ●ドラムの回転が停止するまで、ドアは開けられません。	ドラムの回転が止まるまで、お待ちください。
		乾燥運転中に電源を切りませんでしたか。 ●ドラム内の温度が下がるまで、ドアはロックされたままとなり、開けられません。	電源「入」ボタンを押し、ドラム内の温度が下がるまで、しばらくお待ちください。 高温  が消灯すると、ドアは開けられます。〈P.40〉
		高温 「槽内冷却中」が点滅していませんか。 ●乾燥運転や温風脱水運転により、ドラム内が高温になっている場合は、ドラム内の温度を下げるため、冷却運転を行いません。	ドラム内の温度が下がるまで、しばらくお待ちください。 高温 が消灯すると、ドアは開けられます。〈P.40〉
		「ドアロック」を設定していませんか。 ●ドアロックが設定されたまま運転を終了し、電源がオートオフして切れても、ドアロックは設定されたままとなり、ドアは開けられません。	ドアロックを解除してください。 〈P.41〉
		ドラム内に水が入っていませんか。 ●運転中は水位によっては、ドアのロックが解除されません。	脱水運転をして排水してください。
		送風していませんか。 ●送風中に一時停止しても、送風が停止するまではドアは開けられません。	送風が停止するまで、お待ちください。
		「ふんわりガード」を設定していませんか。 ●ふんわりガード運転中です。	ドラムが回転しているときは、「一時停止」ボタンを押すと、ドアのロックが解除されます。「ふんわりガード」の設定・解除は 〈P.81〉
		脱水終了後のほぐし動作中にドアを開けようとしませんでしたか。 ●ドアハンドルを引いたままにしてしまうとドアが開いたと判断して、電源が切れます。	故障ではありません。 電源「入」ボタンを押し、電源を入れてください。ドアのロックが解除されます。
5 ドラム	ドアが閉まらない	ドアハンドルをにぎりながら引いて開けていますか。	ドアハンドルをきちんとにぎりながら開けてください 〈P.39〉
		ドアロック部分に異物が詰まっていますか。	異物を取り除いてください。  ドアロック部
		●ドアストッパーが出ていませんか。	ドアストッパーを元に戻してください。 〈P.41〉
5 ドラム	初めて使用するのに、ドラムや排水ホースがぬれている	●工場出荷時の性能テストに使用した水や、結露した水分が、ドラムやホースに残っている場合があります。	故障ではありません。
	ドラムが変色する	●水や洗剤に含まれる成分がドラムの表面に付着して酸化し、変色する場合があります。	気になる場合は、ステンレス専用クリーナーでふき取ってください。

こんなときは		ここを確認してください	直しかた
6 電源	電源が入らない	電源プラグがコンセントに差し込まれていませんか。	電源プラグをコンセントに差し込んでください。
	運転途中で止まっている・運転の途中で電源が切れる	停電しませんでしたか。または、ヒューズやブレーカーが切れませんでしたか。	電源「入」ボタンを押し、もう一度運転し直してください。
		テレビやラジオなど、ノイズが出る機器を本体の側に置いていませんか。 ●ノイズが繰り返し本体に入ると、電源が切れる場合があります。 ●ドラムを回転させるモータの温度が規定値を超えたときは、安全のため電源が切れます。	一度電源プラグを抜き差ししたあと、電源「入」ボタンを押し、もう一度運転し直してください。テレビやラジオは本体に近づけないでください。 故障ではありません。 約1時間ほど待ってから、再度運転してください。
7 スタートボタン	スタートボタンを押しても運転が始まらない	予約運転を設定していませんか。	すぐに運転を始めたい場合は、予約を消してください。〈P.68〉
	スタートボタンを押すと水が抜ける	●満水状態(約30L)からスタートすると、排水したあとに運転が始まります。	故障ではありません。
8 洗剤ケース	洗剤ケースに水が残っている	●液体洗剤、ソフト仕上剤の投入口は、サイホン現象により水を排出する構造のため水が残ります。	気になる場合は水を捨てるか、乾いた布でふき取る、またはお手入れしてください。〈P.88〉
		キャップが外れていませんか。	奥までしっかり取り付けてください。
		投入口やキャップが汚れていたり、洗剤やソフト仕上剤が付着していませんか。	洗剤ケースのお手入れをしてください。〈P.88〉
		本体が水平に据え付けられていますか。〈据付説明書〉 ●本体が傾いて据え付けられていると、サイホン作用が働かず、洗剤ケース内の水が十分に抜け切らない場合があります。	水準器の気泡が円の中に入っていることを確認してください。
9 乾燥フィルター	乾燥フィルターがぬれている	お湯取運転していませんか。 ●ドラムが温められ、蒸気で乾燥フィルターが湿る場合があります。	故障ではありません。
		途中で運転を中止しませんでしたか。 ●乾燥の途中で運転を止めた場合や、洗濯物が完全に乾かずに終了した場合には、乾燥フィルターが湿る場合があります。	故障ではありません。
		乾燥フィルターが目詰まりしていませんか。 ●目詰まりしていると乾燥フィルターが湿る場合があります。	乾燥フィルターのお手入れをしてください。〈P.86,87〉
		●ぬれたまま放置すると、カビの原因になります。	乾燥フィルターを取り外して、自然乾燥してください。
	乾燥フィルターにほこりがたまらない	乾燥運転中の除湿方式を「水冷除湿方式」に変更していませんか。 ●「水冷除湿方式」では、ほこりは水冷除湿用の水と一緒に排出されるため、乾燥フィルターにたまるほこりの量が少なくなる場合があります。	故障ではありません。

お困りのときは(続き)

こんなときは	ここを確認してください	直しかた
<p style="writing-mode: vertical-rl; text-orientation: upright;">10 風呂水吸水口・風呂水吸水</p> <p>お湯取設定しても風呂水を吸水しない</p>	<p>水栓は開いていますか。</p> <ul style="list-style-type: none"> ●運転スタート後、水道水を使用します。 	<p>お湯取運転する場合でも、水栓は開けてから運転を始めてください。洗濯運転だけでなく、乾燥運転の場合も水道水を使用します。</p>
	<ul style="list-style-type: none"> ●風呂水ポンプが運転しても、すぐに風呂水は吸水されません。お湯取ホース内の空気を抜き、風呂水を吸い上げ始めるのに、約1～3分間かかります。 	<p>故障ではありません。 お湯取運転時の動作について 〈P.37〉</p>
	<p>お湯取ホースは正しくセットされていますか。</p>	<p>お湯取ホースを正しくセットし直してください。 〈P.35〉</p>
	<p>浴槽の中に風呂水は残っていますか。</p> <ul style="list-style-type: none"> ●運転スタート後、10分たっても風呂水が吸水されない場合や、途中で風呂水がなくなった場合は、自動で水道水による運転に切り替わります。 	<p>浴槽の湯量が残り少なくなっていないか確認してください。風呂水吸水口から浴槽水面までの高さは、1.2m以内であることが必要です。 〈P.36〉</p>
	<p>お湯取ホース先端のクリーンフィルターに、ゴミなどが詰まっていますか。</p>	<p>クリーンフィルターのお手入れをしてください。 〈P.91〉</p>
<p>浴槽内の風呂水が減らない</p>	<ul style="list-style-type: none"> ●ドラム式は節水型のため、風呂水使用量も少なくなっています。風呂水吸水していないように見える場合もあります。 	<p>故障ではありません。</p>
	<ul style="list-style-type: none"> ●洗濯物の量が少ないとき(2kg以下)などに、吸水しない場合があります。 	<p>故障ではありません。</p>
<p style="writing-mode: vertical-rl; text-orientation: upright;">11 メロディ音・音声ガイド</p> <p>運転スタート音・終了音・終了予告音が鳴らない</p> <p>音声ガイドの音量調節ができない</p> <p>運転スタート音・終了音・終了予告音・音声ガイドが聞こえにくい</p>	<p>運転スタート音・終了音・終了予告音を、「音なし」に設定していませんか。</p>	<p>運転スタート音・終了音の設定を、メロディ、音声、ブザーに設定してください。 〈P.75〉 終了予告音の設定を、「音あり」に設定してください。 〈P.75〉</p>
	<p>運転中に音量調節しませんでしたか。</p> <ul style="list-style-type: none"> ●運転中は、音声ガイドの音量調節はできません。 	<p>運転終了後、電源「入」ボタンを押し、電源を入れてから音量調節してください。 〈P.74〉</p>
	<ul style="list-style-type: none"> ●周囲の音や運転の状況により、音の聞こえやすさは変わってきます。 	<p>音声ガイドが聞こえにくい場合は、音量を「大」に設定してください。 〈P.74〉 運転スタート音・終了音・終了予告音の音量は、調節することはできません。</p>

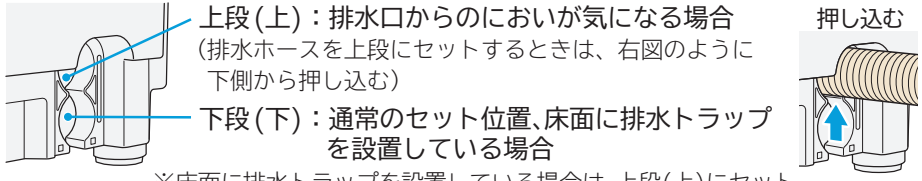
こんなときは	ここを確認してください	直しかた
<p>本体からにおいがする</p>	<p>●ご購入後しばらくの間、ゴム製品などのにおいがすることがあります。</p>	<p>使用するにつれて、においはなくなります。</p>
	<p>ドラムをお手入れしていますか。 ●ドラムに石けんかすや黒カビが蓄積すると、においの原因となります。</p>	<p>定期的に「槽洗浄」コースを運転してください。〈P.60〉 「自動おそうじ」を設定することをおすすめします。〈P.4、83〉 黒カビの発生を抑えるため、運転終了後、ドアを開けておくことをおすすめします。(子どもがドラムの中に入らないようご注意ください)その場合は、ドアストッパーを使用してください。〈P.41〉 ドラムを乾燥させ、黒カビの発生を抑えるため、「槽乾燥」コースを運転することをおすすめします。〈P.60〉</p>
	<p>排水口をお手入れしていますか。 ●排水口が詰まっていると、においの原因となります。</p>	<p>月に一度を目安に、排水口のお手入れをしてください。〈P.91〉</p>
	<p>●排水ホースの取り付け位置を変更すると、においを防ぐことができます。</p> <div data-bbox="454 1008 1468 1265" style="border: 1px solid gray; padding: 5px;">  <p>上段(上)：排水口からのにおいが気になる場合 (排水ホースを上段にセットするときは、右図のように下側から押し込む)</p> <p>下段(下)：通常の設定位置、床面に排水トラップを設置している場合</p> <p>※床面に排水トラップを設置している場合は、上段(上)にセットしないでください。排水能力が低下する恐れがあります。</p> </div>	<p>排水ホースの取り付け位置を、上段にセットしてください。(イラスト)</p>
	<p>●においが気になる場合は</p>	<p>ドアを開けておくことをおすすめします。(子どもがドラムの中に入らないようご注意ください)その場合は、ドアストッパーを使用してください。〈P.41〉</p>
	<p>排水トラップカバーを正しく取り付けられていますか。 ●排水配管の状態によっては、においが気になる場合があります。</p>	<p>排水トラップカバーを正しく取り付けてください。設置条件(排水トラップの形状や排水配管の状態など)によっては、乾燥運転中に排水口のにおいが上がることがあります。除湿方式を「空冷除湿」から「水冷除湿」に変更してお試しください。(ただし、乾燥運転時に使用する水の量が増えます) 〈P.82〉</p>
<p>表示部が曇る</p>	<p>お湯取運転または乾燥運転していませんか。 ●ドラムが温められ、蒸気や湿気で表示部が曇る場合があります。</p>	<p>故障ではありません。 ドラムの温度が下がり、表示部の曇りが消えるまで、しばらくお待ちください。</p>
<p>本体の右側面上部が温かい</p>	<p>乾燥運転していませんか。 ●本体右側面上部に乾燥用ヒーターがあるため、乾燥運転中は温かく感じる場合があります。</p>	<p>故障ではありません。</p>
<p>本体内部に物を落としてしまった場合</p>	<p>床面に落ちていませんか。</p>	<p>落ちていない場合は、使用を中止し、エコーセンターへご相談ください。〈P.120〉</p>
<p>乾燥運転時に床面がぬれている</p>	<p>本体を気温の低い場所に置いていませんか。 ●乾燥中の湿気で床面が結露することがあります。</p>	<p>別売りの「洗濯機用トレイ YT-1」をお買い求めいただき、設置されることをおすすめします。〈P.115〉</p>

お困りのときは(続き)

こんなときは		ここを確認してください	直しかた
13 eco水センサーシステム	eco水センサーの表示が点灯しない	洗濯、洗▶乾の「標準」コース以外を選んでいませんか。 ●eco水センサーシステムは、洗濯、洗▶乾の「標準」コースのみ作動します。	洗濯、洗▶乾の「標準」コースを選んで運転してください。 eco水センサーシステムの設定・解除は (P.82)
		設定を解除していませんか。	eco水センサーシステムの設定・解除は (P.82)
	eco水センサーの表示が消えてしまう	手動で行程内容を変更していませんか。 ●標準コースを選んでいても、洗い時間など手動で内容変更した場合や、ホット高洗浄を設定した場合などは、自動で解除(消灯)されます。運転途中で行程内容を変更した場合も、自動で解除(消灯)されます。	eco水センサーシステムの運転をしたい場合は、行程内容を変更せずに運転してください。
		●ホット高洗浄を設定すると、自動で解除されます。	eco水センサーシステムとホット高洗浄を同時に設定することはできません。
		洗濯・脱水槽にあらかじめ水を溜めていませんか。 ●あらかじめ水が入った状態(約3L以上)で運転を開始した場合は、正確に計測できないため、自動で解除(消灯)されます。	eco水センサーシステムの運転をしたい場合は、洗濯・脱水槽内の水を排水してから運転してください。 (P.66)
	洗剤量表示が変化しない(減らない)	●お湯取設定の場合は変化しません。	故障ではありません。
		●水の硬度と水温を計測して洗剤量を表示します。硬水地域は洗剤の泡立ちが悪いため、洗剤量を減らしません。また、水温が低い場合も同様です。同じ地域であっても、水道水を供給する浄水場によって、その水硬度は異なります。	故障ではありません。
		●洗剤量目安表示0.3杯の場合は変化しません。	故障ではありません。
	運転時間が変化しない(減らない)	●水の硬度と水温を計測して運転時間を制御します。硬水地域は洗剤の泡立ちが悪いため、運転時間を減らしません。また、水温が低い場合も同様です。同じ地域であっても、水道水を供給する浄水場によって、その水硬度は異なります。	故障ではありません。
		●すすぎ具合を計測して、すすぎの運転時間を制御します。洗剤の種類や量、汚れの種類や量によっては、運転時間を減らしません。また、お湯取設定の場合は、風呂水の汚れ具合を判定しないため、運転時間を減らしません。	故障ではありません。
●洗濯物の脱水具合を計測して、脱水の運転時間を制御します。洗濯物の種類や量によっては、運転時間を減らしません。		故障ではありません。	
14 自動おそうじ	自動おそうじの表示が消えてしまう	設定可能なコース以外を選んでいませんか。	設定可能なコースを選んでください。 (P.13)
		すすぎ設定が消灯していませんか。 ●「洗いのみ」または「脱水のみ」は設定できません。 (P.66)	すすぎを設定していない場合は消灯します 故障ではありません。
	自動おそうじが設定できない	設定可能なコース以外を選んでいませんか。	設定可能なコースを選んでください。 (P.13)

本体の運転動作についてお困りのときは

こんなときは	ここを確認してください	直しかた
すすぎ運転が設定した内容と違う	洗濯物が片寄っていませんか。 ●洗濯物の片寄りを直すために、すすぎを追加することがあります。 (残時間表示は増えますが、すすぎ回数の表示は変わりません)	洗濯物の片寄りを防ぐため、洗濯物をドラムに入れる際はご注意ください。 〈P.23、24〉
	洗剤を多く入れ過ぎませんでしたか。 ●すすぎ運転、脱水運転時に泡が多量に発生すると、泡の発生を抑えるため、「注水すすぎ」に変更します。	洗剤は表示に従って適量を入れてください。 〈P.30、31〉
	●すすぎ行程での脱水時に洗濯物の片寄りを直せなかった場合は、自動で「注水すすぎ」に変更します。	故障ではありません。
	●すすぎ設定を2回以上に設定している場合、すすぎ1回目は回転スプレーすすぎになります。〈P.72〉	故障ではありません。
「注水」が表示しているのに、注水しない	浴槽の中に風呂水は残っていますか。 ●運転スタート後、10分たっても風呂水が吸水されない場合や、途中で風呂水が無くなった場合は、自動で水道水による運転に切り替わります。	浴槽の湯量が少なくなっていないか確認してください。
	●最終すすぎが注水の場合、注水すすぎの途中からソフト仕上剤を浸透させるため、注水を行いません。	故障ではありません。
脱水運転中にすすぎ運転に戻る	最終脱水時に洗濯物の片寄りが起きませんでしたか。 ●洗濯物の片寄りを直すために、すすぎ運転に戻ります。	故障ではありません。
脱水運転時のドラムの回転速度が変化する	●洗濯物の量や片寄り具合に合わせて、ドラムの回転速度を自動で調節しています。	故障ではありません。
脱水運転中に高温が点灯する	「柔らか」コースを運転していませんか。 ●脱水運転中にヒーターを使用しているため、高温が点灯します。	故障ではありません。
運転中に靴下やハンカチがドアの内側とドアパッキンの間に挟まる	洗濯物が多く入っていませんか。	洗濯物の量が多いときには、靴下やハンカチなどの小物類は、洗濯ネットに入れて運転してください。
		小物類はドラムの奥側に入れてから、残りの洗濯物を入れて運転してください。 別売りの「お洗濯キャップ」を使用してください。〈P.115〉
脱水運転中に一時停止すると電源が切れる	「ほぐし脱水」が行われていませんか。	故障ではありません。 ほぐし脱水中に一時停止すると、ほぐし脱水を終了させるため電源が切れます。

お困りのときは(続き)

こんなときは	ここを確認してください	直しかた
脱水後にほぐし動作をしない	「ほぐし脱水」の設定が解除されていませんか。	「ほぐし脱水」の設定・解除は 〈P.80〉
	●すすぎ運転、または脱水運転から運転を始めた場合は、脱水終了後のほぐし動作を行いません。	故障ではありません。
	洗濯物が多く入っていませんか。 ●洗濯物の量が6kg以上の場合は、ほぐし動作を行わない場合があります。	故障ではありません。
脱水が不足していると感じる	脱水の時間設定が短くありませんか。	脱水の時間設定を長くしてください。 〈P.65〉
	●それでも気になる場合は	「脱水/乾き具合」ボタンで脱水具合を調節してください。 〈P.76〉
運転終了時にドアの内側や下部、ドアパッキンに水滴が付く	●洗濯や脱水中の水滴が飛び散って付着したり、付着した水が垂れたものです。	気になる場合は、乾いた布でふき取ってください。
	「自動おそうじ」が設定されていませんか。 ●自動おそうじ運転時のシャワー水が付着したものです。	故障ではありません。
15 運転動作 運転終了後に、ドラムの内側に洗濯物がはり付く	木綿系の洗濯物が多く入っていませんか。 ●「標準」コースの脱水の最後に、ほぐし運転(ほぐし脱水)を行っていますが、木綿系の洗濯物は十分にほぐれない場合があります。	「柔らか」コースを運転してください。 「ほぐし脱水」が解除されている場合は、設定してください。 〈P.80〉
	少量の洗濯物を「洗▶乾」運転していませんか。 ●洗濯物がドラムにはり付いたまま、乾燥運転しているためです。	洗濯物の量を増やしてください。
	「ほぐし脱水」の設定が解除されていませんか。	「ほぐし脱水」の設定・解除は 〈P.80〉
	●それでも洗濯物がはり付くときは	ソフト仕上剤のご使用をおすすめします。
乾燥運転中に水を使用している	「静止乾燥」「ナイト」コースを運転していませんか。	故障ではありません。
	水冷除湿方式を設定していませんか。	故障ではありません。 空冷・水冷除湿方式について 〈P.82〉
	●環境や配管状態によって、水を使用する場合があります。	故障ではありません。
乾燥運転時に一時停止すると電源が切れる	乾燥運転開始から15~40分運転したあと、一時停止していませんか。	故障ではありません。 乾燥運転中に一時停止した場合は、経過時間によって電源が切れる場合があります。
洗濯コースで「部屋干ししっかり」が設定できない	脱水の時間設定を「1分」にしていませんか。 ●1分の場合は、「ふつう」「弱め」のみ設定可能です。	故障ではありません。
「節電」コースが設定できない	水冷除湿方式に設定していませんか。	故障ではありません。 「節電」コースを運転したい場合は、「空冷除湿方式」に変更してください。 〈P.82〉

こんなときは	ここを確認してください	直しかた
16 運転時間 運転時間が長い	<p>脱水運転中に洗濯物の片寄りが起きませんでしたか。</p> <p>●洗濯物の片寄りを直す運転が自動で追加されるため、運転時間が長くなります。</p>	<p>洗濯物の片寄りを防ぐため、洗濯物をドラムに入れる際はご注意ください。 〈P.23、24〉</p>
	<p>お湯取設定していませんか。</p> <p>●風呂水の吸水状態により、運転時間が長くなる場合があります。</p>	<p>故障ではありません。</p>
	<p>洗濯運転の途中で、洗濯物を多量に追加していませんか。</p> <p>●途中で洗濯物を追加すると、最初に測った洗濯物の重さより重くなるので、運転時間が長くなる場合があります。</p>	<p>故障ではありません。</p>
	<p>●洗濯物の布質、大きさ、気温、水温などの条件によって運転時間が変化するため、最初に表示された残時間は、実際の運転時間と異なる場合があります。</p>	<p>故障ではありません。</p>
	<p>●残時間は運転途中に補正されるため、途中で表示が変わる場合があります。</p>	<p>故障ではありません。</p>
	<p>洗剤を入れ過ぎていませんか。</p> <p>●泡が多量に発生すると、自動で泡を消す動作を行うため、最大15分間運転時間が長くなります。</p>	<p>洗剤は表示に従って適量を入れてください。 〈P.30、31〉</p>
	<p>ホット高洗浄を設定していませんか。</p> <p>●ホット高洗浄が働いている場合は、自動で運転時間を延長することがあります。</p>	<p>故障ではありません。 ホット高洗浄について 〈P.80〉</p>
	<p>「自動おそうじ」が設定されていませんか。</p> <p>●最終すすぎ行程におそうじ動作をするため、すすぎの運転時間が長くなります。</p>	<p>故障ではありません。</p>
予約した時間に運転が終わらない	<p>●洗濯物の量や布質、給水量によって、予約した運転終了予定時間より、実際の運転終了時間が遅くなる場合があります。</p>	<p>予約運転について 〈P.68〉</p>
乾燥時間が長い	<p>洗濯物が多く入っていませんか。</p>	<p>洗濯物を減らしてから乾燥運転してください。厚手のものと薄手のものは、別に乾燥すると運転時間が短くなります。</p>
	<p>乾燥フィルターが目詰まりしていませんか。</p> <p>●乾燥フィルターが目詰まりしていると、乾燥時間が長くなったり、生乾きのまま運転が終了する場合があります。</p>	<p>乾燥フィルターは、乾燥運転が終わったあと毎回お手入れしてください。 〈P.86、87〉</p>
	<p>水栓は開いていますか。</p> <p>●乾燥運転だけの場合でも、水道水を使う場合があります。給水されないと、乾燥時間が長くなったり、生乾きのまま運転が終了する場合があります。</p>	<p>運転を始める前は、水栓を開けてください。また、断水していないか、水道、給水ホース、排水ホースが凍っていないか、確認してください。〈P.114〉</p>

お困りのときは(続き)

こんなときは	ここを確認してください	直しかた
<div style="writing-mode: vertical-rl; position: absolute; left: -40px; top: 50%; transform: translateY(-50%);">16 運転時間</div> <p style="text-align: center; margin-top: 20px;">乾燥時間が長い</p>	<p>給水口のフィルターにゴミがたまっていますか。 ●ゴミがたまると水道水の流れが悪くなります。</p>	<p>たまったゴミを取り除いてください。 〈P.90〉</p>
	<p>排水ホースが正しくセットされていますか。 ●排水できない場合、正常に乾燥運転ができなくなります。</p>	<p>排水ホースを正しくセットしてください。 〈据付説明書〉</p> <ul style="list-style-type: none"> ・排水ホースや排水口、排水トラップのお手入れをして、糸くずなどの詰まりを取り除いてください。〈P.91〉 ・つぶれたり、凍結したりしていないか確認してください。 ・排水ホースの先端が水につからないように設置してください。 ・排水ホースの途中が10cm以上高くないように設置してください。 ・延長用ホースを付けている場合は、排水ホースが3m以上にならないようにしてください。
	<p>給水温度が30℃以上ではありませんか。または給湯器から給水していませんか。 ●給水温度が30℃以上になると、除湿効果が低下し、乾燥時間が長くなります。</p>	<p>乾燥時の給水には、30℃以上の水は使用しないでください。</p>
	<p>本体を置いている場所の室温が5℃以下、または30℃以上ではありませんか。 ●室温が低過ぎたり、高過ぎたりすると、乾燥時間が長くなります。</p>	<p>故障ではありません。</p>
	<p>洗濯物は脱水しましたか。 ●脱水が不十分な洗濯物を乾燥すると、乾燥時間が長くなったり、生乾きのまま運転が終了する場合があります。</p>	<p>脱水運転をしたあとで、乾燥運転をしてください。</p>
	<p>●配管状態によっては、乾燥途中で水を使う運転になる場合があります、そのときは時間が長くなる場合があります。</p>	<p>故障ではありません。</p>

操作パネルの表示内容についてお困りのときは (「COO」などの表示が出たときは〈P.92、93〉)

	こんなときは	ここを確認してください	直しかた
17 洗剤量表示	洗濯物の量が少なくても、洗剤量目安表示が多めに表示される	あらかじめ洗濯物がぬれていませんか。 ●洗濯物が湿気を多く含んでいたり、ぬれていたりすると、洗濯物の量が多めに計測されます。	故障ではありません。
		厚手の洗濯物を多く入れていませんか。 ●厚手の洗濯物は重いため、洗濯物の量が多めに計測される場合があります。	故障ではありません。
	洗濯物の量が多くても、洗剤量目安表示が少なめに表示される	洗濯物が片寄っていませんか。 ●洗濯物の片寄りが大きかったり、絡まっていると、正確に洗濯物の量が計測できないため、少なめに計測されます。	洗濯物の片寄りを防ぐため、洗濯物をドラムに入れる際はご注意ください。 〈P.23、24〉
		化繊、ポリエステルなどの洗濯物を多く入れていませんか。 ●化繊、ポリエステルなどの洗濯物は軽いため、洗濯物の量が少なめに計測される場合があります。	故障ではありません。
	洗剤量目安表示が遅い・表示が出ない	●洗濯物の量の計測には、30秒～2分かかります。ドラムにあらかじめ水が約3L以上入っている状態からスタートした場合や、「毛布」「ドライ」「槽洗浄」コースでは表示されません。	故障ではありません。
「おいそぎ」コースで洗剤量目安表示の0.8杯または1.0杯が表示されない	●「おいそぎ」コースの場合、洗剤量目安表示は0.3杯または0.6杯のみの表示となります。	故障ではありません。	
18 運転中表示	「泡消し運転中」が表示される	洗剤を入れ過ぎていませんか。 ●泡が多量に発生すると、自動で泡を消す動作を行うため、最大15分間運転時間が長くなります。	故障ではありません。 洗剤は表示に従って適量を入れてください。 〈P.30、31〉
	すすぎ運転中に「-」が点滅する	清水すすぎを設定していませんか。 ●清水すすぎ中は「-」が表示します。 ●清水すすぎを設定した場合には、「自動おそうじ」動作中も、すすぎボタンの上に「-」が表示されます。	故障ではありません。 「清水すすぎ」の設定・解除は 〈P.77〉

お困りのときは

お困りのときは(続き)

	こんなときは	ここを確認してください	直しかた
19 残時間表示	乾燥運転中に残時間が減らないで点滅する	●あと「10分」と表示されてから、1～2時間運転を続けることがあります。洗濯物の乾きが足りない場合、運転時間を自動で追加するためです。	故障ではありません。
	脱水運転後に残時間が点滅する	「ほぐし脱水」を設定していませんか。 ●脱水後、洗濯物の絡みをほぐす動作をしているときの表示です。	「一時停止」ボタンを押すと、自動的に電源が切れ、洗濯物を取り出すことができます。「ほぐし脱水」の設定・解除は 〈P.80〉
		「柔らか」コースを運転していませんか。 ●脱水運転中に、洗濯物に温風を吹きかける動作をしているときの表示です。	故障ではありません。
	脱水の設定時間より残時間表示が多い	●残時間には、実際の運転時間と洗濯物の片寄りなどを修正する動作や、ドラムの回転数を上げる動作時間が含まれています。	故障ではありません。
	運転開始直後の残時間表示が、前回よりも長くなっている	●前回運転したときの水道水圧が低かった(給水時間が長かった)場合は、給水時間を補正するため、長く表示されます。	故障ではありません。
		●給水口のフィルターにゴミがたまっていますか。	給水口をお手入れしてください。 〈P.90〉
残時間1分表示が長い	スチームアイロン運転をしていませんか。 ●ドラム内の温度を下げるために、冷却(送風)運転を延長しているためです。	故障ではありません。	
20 液晶(バックライト)	液晶の表示が見えにくい(暗い/明るい)	●見る角度や設置環境、周囲の状態によっては見えにくい場合があります。	故障ではありません。
	液晶のバックライトが消えている	予約設定をしていませんか。 ●予約設定時の待機中は、バックライトを消灯しています。予約ボタンを押している間は点灯し、設定内容が確認できます。	故障ではありません。 予約運転について 〈P.68〉
		バックライトの自動消灯機能を設定していませんか。 ●何かボタンを押すと、バックライトが3分間点灯します。	バックライトの自動消灯機能を「なし」にしてください。 〈P.78〉
	液晶の表示が運転中に濃くなったり薄くなる	●液晶の特性であり、見る角度や表示内容によっては表示の濃度が変化します。	故障ではありません。
液晶の一部が黒くなる	●乾いた布で操作パネルをふいたあとなどに、静電気の影響で液晶の一部が黒くなる場合があります。	故障ではありません。 放置しておくと、自然に消えてなくなります。	

洗濯物の仕上がりについてお困りのときは

こんなときは	ここを確認してください	直しかた
21 洗剤残りがあ	洗剤を入れ過ぎていませんか。 ●洗剤の銘柄によっては、水温が低いときに溶けにくいことがあります。 ●水道圧が低いときに洗剤を入れ過ぎると、洗剤が残る場合があります。	洗剤は表示に従って適量を入れてください。 〈P.30、31〉
	洗剤を、直接ドラムに入れていませんか。 ●洗剤を直接ドラムに入れると、溶け残る場合があります。	洗剤は、洗剤ケースに入れてください。
	固まった洗剤を洗剤ケースに入れていませんか。	固まった洗剤は、細かく砕いてから、粉末洗剤・粉末漂白剤投入口に入れてください。
	洗剤を投入する位置は正しいですか。	洗剤は洗剤ケースの正しい位置に投入してください。〈P.32〉
	洗剤ケースがぬれていませんか。	乾いた布でふき取ってから洗剤を入れてください。
	粉石けん(天然油脂)を使用しませんでしたか。	粉石けんは使用できません。本体の配管経路が詰まり、故障、水漏れの原因になります。
	●それでも洗剤残りが気になるときは	すすぎの回数を増やすか、すすぎを「注水すすぎ」に設定して、運転してください。〈P.65〉
22 糸くずが気になる	糸くずフィルターに糸くずがたまっていますか。	糸くずフィルターをお手入れしてください。 〈P.84、85〉
	ドラムをお手入れしていますか。 ●ドラムの内部に、固形の汚れがたい積していることがあります。	「槽洗淨」コースを運転してください。 〈P.60〉
	●色の濃い洗濯物は糸くずが目立ちます。	すすぎの回数を増やすか、すすぎを「注水すすぎ」に設定して、運転してください。〈P.65〉
		洗濯物に付着した糸くずを取るには、乾燥運転の「標準」コースで、乾燥時間「30分」設定を運転してください。
		糸くずなどが気になるものは、裏返して運転してください。
●タオルなどのほこりの出やすい洗濯物を乾燥したあとに、洗濯物(色の濃いもの)を洗濯した場合、糸くずが気になることがあります。	タオル・バスタオルなどとは別にして洗ってください。	
●タオルなどのほこりの出やすい洗濯物を乾燥したあとに、洗濯物(色の濃いもの)を洗濯した場合、糸くずが気になることがあります。	ドラムを「槽洗淨」コースでお手入れしてから洗濯することをおすすめします。 〈P.60〉	
23 汚れ落ちが悪い	ドラムに、洗濯物が多く入っていませんか。 ●運転するコースにより、洗濯できる容量が異なります。	使用するコースに合わせて、洗濯物の量を調整してください。〈P.42、44〉
	泥や食べこぼしなど、落ちにくい汚れが洗濯物に付着していませんか。	泥など汚れのひどい洗濯物を洗う場合は、あらかじめ前処理をして洗い運転の時間を長く設定するか 〈P.65〉、「念入り」コースで運転してください。〈P.42、44〉 食べこぼしなど、汚れのひどい洗濯物を洗う場合は、「ホット高洗淨」を設定してください。〈P.80〉

お困りのときは(続き)

こんなときは	ここを確認してください	直しかた
23 汚れ落ちが悪い	洗剤を入れ過ぎていませんか。 ●泡が立ち過ぎると、たたき洗いの効果が小さくなったり、洗い運転の途中で泡消し動作(排水してドラム内に給水する)に移ってしまいます。	洗剤は表示に従って適量を入れてください。 〈P.30、31〉
	洗剤が少な過ぎませんか。 ●洗剤が少な過ぎると、汚れ落ちが悪くなります。	洗剤は表示に従って適量を入れてください。 〈P.30、31〉
	洗剤を洗剤ケースに入れていませんか。 ●洗剤を直接ドラムに入れると、高濃度洗剤液を作ることができません。	洗剤は、洗剤ケースに入れてください。
	洗剤を投入する位置は正しいですか。	洗剤は洗剤ケースの正しい位置に投入してください。〈P.32〉
24 黒ずみが気になる	ソフト仕上剤を入れ過ぎていませんか。 ●ソフト仕上剤を入れ過ぎると、洗濯運転を繰り返すごとにソフト仕上剤が洗濯物に蓄積しやすくなり、黒ずみの原因になります。	ソフト仕上剤は表示に従って適量を入れてください。 〈P.30、31〉
	洗剤を入れ過ぎていませんか。 ●洗剤を入れ過ぎると、泡が多量に発生し、泡を消す運転を行うため、汚れ落ちが悪くなったり、ソフト仕上剤が衣類に蓄積しやすくなり、黒ずみの原因になります。	洗剤は表示に従って適量を入れてください。 〈P.30、31〉
	洗剤・ソフト仕上剤を投入する位置は正しいですか。	洗剤・ソフト仕上剤は、洗剤ケースの正しい位置に投入してください。〈P.32〉
	洗剤量が少な過ぎませんか。 ●洗剤量が少な過ぎると、汚れ落ちが悪くなったり、ソフト仕上剤が衣類に蓄積しやすくなり、黒ずみの原因になります。	洗剤は表示に従って適量を入れてください。 〈P.30、31〉
	●液体洗剤とソフト仕上剤を一緒に使用すると、ソフト仕上剤が洗濯物に蓄積しやすくなり、目立つことがあります。	洗剤を粉末合成洗剤に変えてお試しください。
	洗濯物の一部分に黒い点々が付いていませんか。 ●洗濯物にカビ菌が繁殖している場合があります。	洗濯前や洗濯後に、洗濯物を湿ったままで長時間放置しないでください。 ●洗濯物はできるだけ早く洗う。 ●洗濯後はできるだけ早く干す・乾かす。
	●黒ずみを直したいときは 【ご注意】 洗濯物によっては漂白剤が使用できないものがありますので、絵表示や注意書きを確認してください。状態によっては完全に直せない場合があります。	下記をお試しください。 ●3倍濃度の洗剤液につけ置き(一晚)したあと、洗濯してください。 ●それでも落ちない場合は白物は塩素系漂白剤または還元系漂白剤(ハイドロハイター)、色・柄物は酸素系漂白剤で漂白(洗面器などに短時間のつけ置き)してください。(ご使用に際して漂白剤の説明書を確認してください)
25 黄ばみが気になる	ソフト仕上剤を入れ過ぎていませんか。 ●ソフト仕上剤を入れ過ぎると、シミが発生する場合があります。	ソフト仕上剤は表示に従って適量を入れてください。 〈P.30、31〉
	洗剤を入れ過ぎていませんか。 ●洗剤を入れ過ぎると、泡が多量に発生し、泡を消す運転を行うため、汚れ落ちが悪くなり、洗濯物全体が黄ばむ原因になります。	洗剤は表示に従って適量を入れてください。 〈P.30、31〉

こんなときは	ここを確認してください	直し方
<p>25 黄ばみが気になる</p>	<p>洗剤・ソフト仕上剤を投入する位置は正しいですか。</p>	<p>洗剤・ソフト仕上剤は、洗剤ケースの正しい位置に投入してください。<P.32></p>
	<p>洗剤量が少な過ぎませんか。 ●洗剤量が少な過ぎると、汚れ落ちが悪くなり、洗濯物全体が黄ばむ原因になります。</p>	<p>洗剤は表示に従って適量を入れてください。<P.30、31></p>
	<p>●洗剤およびソフト仕上剤を適量入れても、洗濯物の汚れ具合によっては黄ばみになる場合があります。</p>	<p>下記をお試しください。 ●念入りコースを使う。<P.42、44> ●ホット高洗浄コースを使う。<P.80> ●すすぎの回数を増やしたり、すすぎを「注水すすぎ」に設定する。<P.65> ●汚れが多い洗濯物を洗う場合には予洗いをします。</p>
	<p>●黄ばみを直したいときは</p> <p>【ご注意】 洗濯物によっては漂白剤が使用できないものがありますので、絵表示や注意書きを確認してください。状態によっては完全に直せない場合があります。</p>	<p>下記をお試しください。 ●3倍濃度の洗剤液につけ置き(一晩)したあと、洗濯してください。 ●それでも落ちない場合は白物は塩素系漂白剤または還元系漂白剤(ハイドロハイター)、色・柄物は酸素系漂白剤で漂白(洗面器などに短時間のつけ置き)してください。(ご使用に際して漂白剤の説明書を確認してください)</p>
<p>26 色移りや変色が気になる</p>	<p>色の濃い洗濯物や洗った回数の少ない色柄物などと一緒に洗っていませんか。 ●洗濯物の取り扱い表示を確認してください。 ●染料の濃度が濃くなり、色移りが目立つことがあります。</p>	<p>色の濃い洗濯物など色移りしやすいものはほかの洗濯物と分けて洗ってください。長時間のつけ置きはお避けください。</p>
	<p>風呂水に入浴剤をご使用していませんか。 ●入浴剤の種類によっては洗濯に使用すると変色するものがあります。</p>	<p>入浴剤の注意書きに従ってご使用ください。</p>
	<p>水道水に水道管のサビが含まれていませんか。 ●水道管のサビにより洗濯物の変色する場合があります。</p>	<p>水道水をタオルなどで水を通して、サビが含まれていないか確認してください。含まれている場合は専門業者へご相談ください。</p>
	<p>●色移りや変色を直したいときは</p> <p>【ご注意】 洗濯物によっては漂白剤が使用できないものがありますので、絵表示や注意書きを確認してください。色移りや変色状態によっては完全に直せない場合があります。</p>	<p>下記をお試しください。 白物は塩素系漂白剤または還元系漂白剤(ハイドロハイター)、色・柄物は酸素系漂白剤で漂白(洗面器などに短時間のつけ置き)してください。(ご使用に際して漂白剤の説明書を確認してください)</p>
<p>27 ゴワゴワする</p>	<p>●タオルなどパイル素材の洗濯物は、パイルが寝てゴワツキが感じられることがあります。</p>	<p>ソフト仕上剤のご使用をおすすめします。 「柔らか」コースで運転してください。 乾いたあと、ゴワツキが気になる洗濯物は、乾燥運転の「標準」コースで、乾燥時間「30分」設定を追加してください。 「スチームアイロン」運転をしてください。<P.62></p>

お困りのときは(続き)

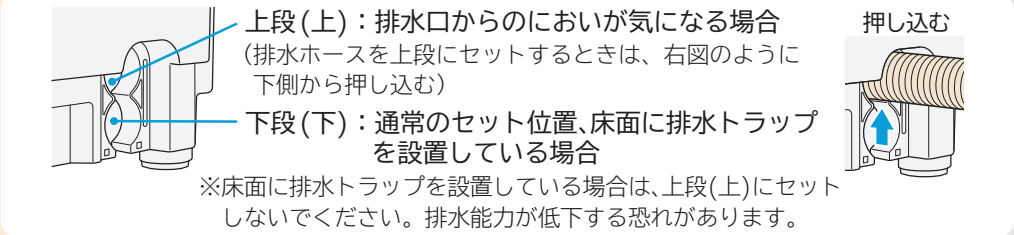
こんなときは	ここを確認してください	直しかた
	<p>ドラムをお手入れしていますか。</p> <p>●ドラムに石けんかすや黒カビが蓄積すると、においの原因となります。</p>	<p>「自動おそうじ」を設定することをおすすめします。〈P.5、83〉</p> <p>定期的に「槽洗浄」コースを運転してください。〈P.60〉</p> <p>黒カビの発生を抑えるため、運転終了後、ドアを開けておくことをおすすめします。(子どもがドラムの中に入らないようご注意ください)その場合は、ドアストッパー(ドア開ピース)を使用してください。〈P.41〉</p> <p>ドラムを乾燥させ、黒カビの発生を抑えるため、「槽乾燥」コースを運転することをおすすめします。〈P.60〉</p>
	<p>排水口をお手入れしていますか。</p> <p>●排水口が詰まっていると、においの原因となります。</p>	<p>月に一度を目安に、排水口のお手入れをしてください。〈P.91〉</p>
	<p>●排水ホースの取り付け位置を変更すると、においを防ぐことができます。</p>	<p>排水ホースの取り付け位置を、上段にセットしてください。(イラスト)</p>
28 においがつく	 <p>上段(上)：排水口からのにおいが気になる場合 (排水ホースを上段にセットするときは、右図のように下側から押し込む)</p> <p>下段(下)：通常のセット位置、床面に排水トラップを設置している場合</p> <p>※床面に排水トラップを設置している場合は、上段(上)にセットしないでください。排水能力が低下する恐れがあります。</p>	
	<p>排水トラップカバーを正しく取り付けられていますか。</p> <p>●排水配管の状態によっては、においが気になる場合があります。</p>	<p>排水トラップカバーを正しく取り付けてください。設置条件(排水トラップの形状や排水配管の状態など)によっては、乾燥運転中に排水口のにおいが上がることがあります。除湿方式を「空冷除湿」から「水冷除湿」に変更してお試しください。(ただし、乾燥運転時に使用する水の量が増えます) 〈P.82〉</p>
	<p>洗剤やソフト仕上剤で、香りの強いもの(ダウニーなど)や、粘性の高いものを使用していませんか。</p> <p>●洗濯物に、洗剤やソフト仕上剤の香りが強く残ることがあります。</p>	<p>香りが気になる場合は、洗剤やソフト仕上剤の使用量を減らすか、香りの強いもの(ダウニーなど)以外をお試しください。</p>
	<p>お湯取運転に、入浴剤の入った風呂水を使用していませんか。</p> <p>●洗濯物に、入浴剤の香りがつくことがあります。</p>	<p>香りが気になる場合は、入浴剤の入った風呂水は使用しないでください。</p>
	<p>運転が終了しても、洗濯物をドラムに入れたままにしていますか。</p> <p>●乾燥直後や生乾きで温かい洗濯物は、洗剤などのにおいがすることがあります。</p>	<p>洗濯後や生乾きで温かい洗濯物を放置すると、においの原因になります。運転終了後は、洗濯物をすぐに取り出してください。</p>
	<p>●排水口からのにおいを吸い込み、洗濯物にしみつくことがあります。</p>	<p>においが気になる場合は、別売りの「洗濯機用排水トラップ」を販売店でお買い求めください。〈P.115〉</p> <p>※排水トラップの取り付けには、住宅工事の工務店などの工事が必要です。工務店などにご相談うえ、お買い求めください。</p>

こんなときは	ここを確認してください	直しかた
<p>29 乾きムラがある ・乾かない</p>	<p>ズボンや長袖シャツなど、絡みやすい洗濯物を多く入れて運転していませんか。 ●絡んだ洗濯物をそのまま乾燥すると、乾きムラが発生する場合があります。</p>	<p>絡みやすい洗濯物が多い場合は、脱水運転後に一度洗濯物の絡みを手でほぐしてから、乾燥運転をしてください。</p>
	<p>洗濯物を脱水してから乾燥運転を行ないましたか。 ●脱水しないままの洗濯物を乾燥すると、生乾きのまま運転が終了する場合があります。</p>	<p>ぬれた洗濯物を乾燥するときは、一度脱水運転をしたあとで、乾燥運転を行なってください。〈P.65〉</p>
	<p>乾燥運転中に乾燥フィルターを外しませんでしたか。 ●乾燥運転中に乾燥フィルターを外すと、ドラム内部の圧力が変わるため、乾きが悪くなる場合があります。</p>	<p>乾燥運転中は、乾燥フィルターを外さないでください。</p>
	<p>●洗濯物の組み合わせや、本体を設置している場所の温度、湿度によっては、乾きムラが発生する場合があります。</p>	<p>「脱水/乾き具合」ボタンで乾き具合を「しっかり」に設定してください。〈P.76〉 「念入り」コースで乾燥運転してください。〈P.46〉</p>
	<p>排水口が詰まっていますか。 ●排水口(排水トラップ)または排水ホースに糸くずが詰まっていると、乾燥動作に影響する場合があります。</p>	<p>排水口(排水トラップ)または排水ホースを確認し、糸くずが詰まっているときは、取り除いてください。</p>
<p>30 乾燥じわが気になる</p>	<p>洗濯物が絡んだまま乾燥運転していませんか。</p>	<p>乾燥じわが気になる場合は、脱水運転後に一度洗濯物の絡みを手でほぐし、しわを伸ばしてから乾燥運転してください。</p>
	<p>しわの付きやすい洗濯物を乾燥運転していませんか。</p>	<p>「風アイロン」が働くコースで運転してください。〈P.28〉 乾燥運転の「標準」コースで、乾燥時間「30分」設定で乾燥してください。 生乾きのまま乾燥運転が終わります。運転後につり干ししてください。</p>
	<p></p>	<p>「ふんわりガード」を設定してください。〈P.81〉</p>
	<p></p>	<p>「スチームアイロン」運転をしてください。〈P.62〉</p>
	<p>ドラムに洗濯物が多く入っていませんか。</p>	<p>洗濯物の量を3kg以下に減らして、乾燥運転してください。</p>
<p>運転が終了しても、洗濯物をドラムに入れたままにいませんか。</p>	<p>運転終了後は、洗濯物をすぐに取り出しててください。洗濯物の重みでしわになる場合があります。</p>	

もしものとき

転居などで水抜きをするとき(または凍結の恐れがあるとき)

- 1 水栓を閉める
- 2 電源を入れ、洗濯 を押し、「槽洗浄」コースを選び、スタート一時停止 を押して運転する
- 3 約10秒間運転し、スタート一時停止 を押してから電源を切る
●給水ホース内の残水を抜きます。
- 4 給水ホースを外し、下に向ける
〈据付説明書〉
●給水ホース内に付着した水滴が垂れるので、給水ホースの先にバケツなどの容器を置かぞうきんなどで水を受けてください。
- 5 お湯取ホースを取り付けている場合は、浴槽からクリーンフィルター(お湯取ホース)を取り出し、吸水つぎてを外す 〈P.38〉
- 6 排水ホースを排水口に差し込む
- 7 電源を入れ、脱水ボタンを押して「脱水のみ」を設定し、スタート一時停止 を押して約30秒間運転する 〈P.66〉
●ドラムと排水ホース内の水を抜くためです。
- 8 スタート一時停止 を押してから、電源を切る

寒冷地でのご使用など凍結の恐れのある場合は、本体の後ろ側(上部)を毛布などで保温してください。

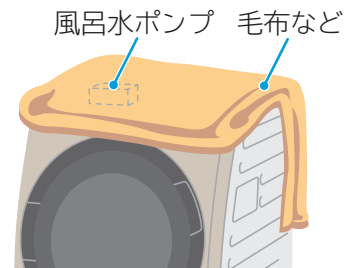

もし凍結したときは

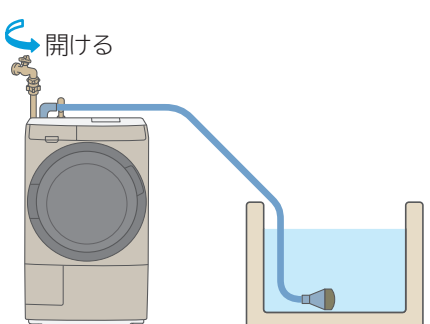
- 1 給水ホースを外し、約40℃のお湯につける
●お湯取ホース、クリーンフィルターも同様にお湯につけます。
- 2 約40℃程度のお湯を、ドラムに約5L入れ、約10分間放置する
- 3 給水ホースおよびお湯取ホースをつなぎ、水栓を開ける

- 4 電源を入れ、スタートボタンを押し、放置する(給水弁を解凍します)
●通電時の熱で給水弁が解凍され、給水しはじめます。(約20分程度)
- 5 次の3点を確認する
 - (1)手でドラムを回せるかどうか
→ 回せることを確認
 - (2)電源を入れ、脱水ボタンを押して「脱水のみ」〈P.66〉を設定してスタートし、排水するかどうか
→ 排水することを確認
 - (3)風呂水が吸水されるかどうか
(「標準」コースでお湯取設定して運転する)
→ 風呂水を吸水することを確認風呂水ポンプの解凍には、時間がかかる場合があります。吸水できないまま運転した場合は、自動的に水道水に切り替わります。

※確認できない場合は、②～⑤を繰り返してください。

別売り部品

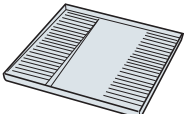
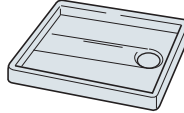
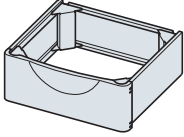
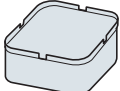
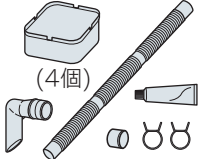
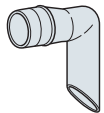
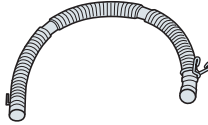
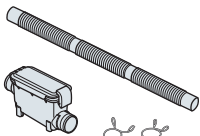
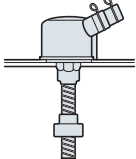
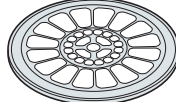
日立の家電品取扱店でお求めください。価格は、2011年9月現在の消費税率を基に総額表示を行っています。

こんなときに	別売り部品
結露による水滴から床面を守るとき	■洗濯機用トレイ (YT-1) (幅640×奥行640×高さ30mm) 希望小売価格 7,350円 (税抜7,000円) 
本体からの水漏れや、結露による水滴から床面を守るとき	■洗濯機用防水パン (TP-780) (幅780×奥行640×高さ63mm) 希望小売価格 12,600円 (税抜12,000円) ●住宅工事の工務店などの工事が必要です。 工務店にご相談のうえ、お買い求めください。 
洗濯物をより取り出しやすくするため、本体を高くするとき	■置台 (TR-BD2) 希望小売価格 15,750円 (税抜15,000円) 
本体を少し高くしたいとき	■据付脚 (GO-BD2) 希望小売価格 2,100円 (税抜2,000円)  (4個)
排水口が本体の下にあるとき	■直下排水キット (HO-BD3) 希望小売価格 3,465円 (税抜3,300円) 
排水口の穴が小さく、排水ホースが入らないときに	■Lパイプ (部品番号BD-V2100L-062) 希望小売価格 525円 (税抜500円) 
排水ホースを延長したいとき	■延長用排水ホース (約83cm) (部品番号BD-V3200L-044) 希望小売価格 1,155円 (税抜1,100円) 
排水口が糸くずなどで詰まりやすくなったとき	■糸くずボックス (WLB-3) (同梱排水ホース：長さ80cm) 希望小売価格 2,100円 (税抜2,000円) 
排水口からの逆流やにおいを防ぐとき	■洗濯機用排水トラップ (YT-T1) 排水トラップの取り付けには、住宅工事の工務店などの工事が必要です。工務店にご相談のうえ、お買い求めください。 希望小売価格 4,200円 (税抜4,000円) 
毛布コースで洗濯をするとき	■お洗濯キャップ (MO-F103) (部品番号MO-F103-001) 希望小売価格 1,260円 (税抜1,200円) 

別売り部品(続き)

こんなときに	別売り部品
糸くずフィルターが破損したとき	<p>■糸くずフィルター (部品番号NET-KV2-001) 希望小売価格 630円 (税抜600円)</p> 
洗剤ケースが破損したとき	<p>■洗剤ケース (部品番号BD-S7400L-001) 希望小売価格 1,050円 (税抜1,000円)</p> 
乾燥フィルターのネットが破れたときや、破損したとき また、消臭効果がなくなったとき	<p>■乾燥フィルター (部品番号BD-S7400L-002) 希望小売価格 2,520円 (税抜2,400円)</p> 
お湯取ホースを延長したいとき (付属のお湯取ホース(約4m)で長さが足りない場合)	<p>■お湯取ホース(約7m) (部品番号NW-7P5-045) 希望小売価格 1,890円 (税抜1,800円)</p> 
	<p>■お湯取ホース(約5m) (部品番号NW-7P5-046) 希望小売価格1,785円 (税抜1,700円) (クリーンフィルター付き)</p> 
クリーンフィルターが目詰まりしたとき や、破損したとき	<p>■お湯取ポンプストレーナ (部品番号NW-60RS1-048) 希望小売価格 315円 (税抜300円)</p> 
	<p>■お湯取ポンプフィルター(緑)(黒)セット (部品番号BW-D9JV-088) 希望小売価格 315円 (税抜300円)</p> 
	<p>■お湯取ポンプネット (部品番号NW-7S-057) 希望小売価格 315円 (税抜300円)</p> 
風呂水吸水口のフィルターが破損したとき	<p>■ポンプフィルター (部品番号NW-7S-052) 希望小売価格 315円 (税抜300円)</p> 

●上記の希望小売価格は、価格改正に伴い変更する場合があります。

こんなときに	別売り部品
洗濯物への糸くず付着やにおいが気になる ときや、ドラムのにおい、汚れが気になる とき	<p>■洗濯槽クリーナー (SK-1) (防食剤配合塩素系漂白剤/1500mL) 希望小売価格 2,100円 (税抜2,000円)</p> 
設置面が弱いとき (防水パンがなく直下排水するとき)	<p>■補強板 (HSB-600)※ 希望小売価格 11,550円 (税抜11,000円)</p> 
設置面が弱いとき (幅640mmタイプの防水パンを使用する とき)	<p>■補強板 (HSB-630)※ 希望小売価格 8,400円 (税抜8,000円)</p> 
設置面が弱いとき (幅800mmタイプの防水パンを使用する とき)	<p>■補強板 (HSB-790)※ 希望小売価格 8,400円 (税抜8,000円)</p> 
設置面が弱いとき (幅900mmタイプの防水パンを使用する とき)	<p>■補強板 (HSB-890)※ 希望小売価格 8,400円 (税抜8,000円)</p> 

※補強板を使用するときは、別途延長排水ホースが必要となる場合があります。

仕様

この製品は日本国内家庭用です。電源電圧や電源周波数の異なる海外では使用できません。
また、アフターサービスもできません。

本体

型 式	BD-S7400L/BD-S7400R
電 源	100V、50-60Hz共用
標準洗濯容量	9kg (乾燥状態での布質量)
標準脱水容量	
標準乾燥容量	6kg (乾燥状態での布質量)
標準水量	30L (洗濯「標準」コース)
標準使用水量	洗濯時 61L (洗濯「標準」コース) 洗▶乾時 53L (洗▶乾「標準」コース)
電動機の定格消費電力	160W (50-60Hz)
電熱装置の定格消費電力	890W (50-60Hz)
定格消費電力	1130W (30℃)
洗濯方式	ドラム式
水道水圧	0.03~0.8MPa {0.3~8kgf/cm ² }
外形寸法	幅630mm×奥行715mm×高さ1050mm
質 量	約83kg

風呂水ポンプ(本体に内蔵)

定格消費電力	40W (50-60Hz)	揚 水 量	毎分14L (全揚程1.2m、ホース長さ4mのとき)
定格電圧	DC 24V		
定格電流	DC 1.7A	お湯取ホース内径	15mm (市販のホースは使えません)

循環ポンプ(本体に内蔵)

定格消費電力	20W (50-60Hz)	定格電流	DC 0.8A
定格電圧	DC 24V	揚 水 量	毎分15L

保証とアフターサービス

保証書(別添)

保証書は、「お買い上げ日・販売店名」などの記入をお確かめのうえ、販売店から受け取っていただき、内容をよくお読みのあと、大切に保存してください。

保証期間：お買い上げの日から1年です。

補修用性能部品の保有期間

洗濯乾燥機の補修用性能部品の保有期間は、製造打ち切り後6年です。
補修用性能部品とは、その商品の機能を維持するために必要な部品です。

部品について

修理のために取り外した部品は、特段のお申し出がない場合は、弊社にて引き取らせていただきます。
修理の際、弊社の品質基準に適合した再利用部品を使用することがあります。

ご不明な点や修理に関するご相談は

修理に関するご相談ならびにご不明な点は、お買い上げの販売店または「ご相談窓口」〈P.120〉にお問い合わせください。

転居されるとき

ご転居により、お買い上げの販売店のアフターサービスを受けられなくなる場合は、前もって販売店にご相談ください。ご転居先での日立の家電取扱店を紹介させていただきます。
電源周波数の異なる地区へのご転居に際しても部品の交換は不要です。

修理を依頼されるときは

出張修理

92～113ページに従って調べていただき、なお異常のあるときは、ご使用を中止し、電源プラグを抜いてから、お買い上げの販売店にご連絡ください。

保証期間中は

修理に際しましては保証書をご提示ください。
保証書の規定に従って、販売店が修理させていただきます。

保証期間が過ぎているときは

修理して使用できる場合には、ご希望により修理させていただきます。

ご連絡していただきたい内容

品名	電気洗濯乾燥機
型式	ビーディーエス7400エル, ビーディーエス7400アル BD-S7400L, BD-S7400R
お買い上げ日	年 月 日
故障の状況	できるだけ具体的に
ご住所	付近の目印なども併せてお知らせください。
お名前	
電話番号	
訪問ご希望日	

修理料金の仕組み

技術料	診断、部品交換、調整、修理完了時の点検などの作業にかかる費用です。技術者の人件費、技術教育費、測定機器などの設備費、一般管理費などが含まれます。
部品代	修理に使用した部品代金です。そのほか修理に付帯する部材などを含む場合もあります。
出張料	商品のある場所へ技術者を派遣する場合の費用です。別途、駐車料金をいただく場合があります。

一般家庭用以外でご使用になるとき

美容院や美容院などでタオルなどの洗濯・乾燥に、また、寮や病院などで共同でご使用になり、一日の使用時間が一般家庭に比べて極端に長い場合には、短期間で部品の交換（駆動部ユニット、フィルターなど）が必要になることがあります。お買い上げの販売店にご相談のうえ、定期的な点検を受けてお使いになることをおすすめします。

●このようなご使用は、保証期間の対象外となります。

保証とアフターサービス(続き)

愛情点検

★長年ご使用の洗濯乾燥機の点検を



ご使用の際、このような症状はありませんか？

- ドラムが止まりにくい。
- 水漏れがする。(ホース、水槽、給水つぎて)
- こげくさいにおいがしたり、運転中に異常な音や振動がある。
- 本体にさわるとピリピリ電気を感じる。
- 据付が傾いたりグラグラしている。
- 電源を入れても、動かないときがある。
- タイマーが途中で止まることがある。
- 電源コード、プラグが異常に熱い。
- そのほかの異常・故障がある。
- 電源プラグが変形したり、電源コードにひび割れや傷がある。
- 乾燥時間が異常に長くなった。

ご使用中 止

このような症状のときは、故障や事故防止のため、電源を切り、コンセントから電源プラグを抜いて販売店に点検・修理をご相談ください。

日立家電品についてのご相談や修理はお買上げの販売店へ

なお、転居されたり、贈物でいただいたものの修理などで、ご不明な点は下記窓口にご相談ください。

修理などアフターサービスに関するご相談はエコーセンターへ

TEL 0120-3121-68 FAX 0120-3121-87

(受付時間) 9:00~19:00 (365日)
携帯電話、PHSからもご利用できます。

商品情報やお取り扱いについてのご相談はお客様相談センターへ

TEL 0120-3121-11 FAX 0120-3121-34

(受付時間) 9:00~17:30(月~土)、9:00~17:00(日・祝日)
年末年始は休ませていただきます。
携帯電話、PHSからもご利用できます。

- 「持込修理」および「部品購入」については、上記サービス窓口にて各地区のサービスセンターをご紹介させていただきます。
- お客様が弊社にお電話でご連絡いただいた場合には、正確にご回答するために、通話内容を記録(録音など)させていただくことがあります。
- ご相談、ご依頼いただいた内容によっては弊社のグループ会社に個人情報を提供し対応させていただくことがあります。
- 修理をご依頼いただいたお客様へ、アフターサービスに関するアンケートハガキを送付させていただくことがあります。



このマークは、特定の化学物質(鉛・水銀・カドミウム・六価クロム・PBB(ポリブロモビフェニル)・PBDE(ポリブロモジフェニルエーテル))の含有率が基準値以下であることを示しています。
(規定の除外項目を除く)

JIS C 0950:2008

詳しい環境情報は、当社のホームページでご覧いただけます。<http://www.hitachi-ap.co.jp/company/environment/kankyo/>

お客様メモ

後日のために記入しておいてください。サービスを依頼される時、お役に立ちます。

購入店名

電話 () -

ご購入年月日

年 月 日

廃棄時にご注意ください。

2001年4月施行の家電リサイクル法では、お客様がご使用済みの洗濯乾燥機を廃棄される場合は、収集・運搬料金、再商品化等料金(リサイクル料金)をお支払いいただき、対象品を販売店や市町村に適正に引き渡すことが求められています。



3-M8690-98

120

日立アプライアンス株式会社

〒105-8410 東京都港区西新橋2-15-12

3-M8691-7B
K1(S)