

HITACHI
Inspire the Next

取扱説明書

保証書・据付説明書別添付

日立電気洗濯乾燥機

型式 **BD-V2000**

(左開きドアタイプ)

BD-V2000R

(右開きドアタイプ)



このたびは日立電気洗濯乾燥機をお買い上げいただき、まことにありがとうございました。

この取扱説明書をよくお読みになり、正しくご使用ください。

お読みになったあとは、保証書・据付説明書・洗濯乾燥機据付時のチェックシート（据付確認書）とともに大切に保存してください。

「安全上のご注意」 → P.10～14 をお読みいただき、正しくお使いください。



風アイロン
ビッグドラム

日立 湯効利用 ドラム式洗濯乾燥機



もくじ

ご使用の前に

はじめに	4
・特長	4
・お問い合わせの多い項目	5
各部の名前・付属品	6
操作パネルのはたらき	8
安全上のご注意	10～14
使用上のご注意	15
お洗濯の手順	16
洗濯物の準備をする	18
・仕分けと確認	18
・洗濯物の重さの目安・ドラムへの入れかた・洗濯物をドラムに入れたときの目安	19
洗濯の仕上がりを良くするポイント	20
・洗濯物の準備をするときは	20
・洗濯をするときは・洗濯ネットを使うときのお願い	21
乾燥の仕上がりを良くするポイント	22
・洗濯物の種類によって、乾燥運転のコースを使い分ける・ちょっとアドバイス	22
・毛玉や静電気を少なくするには	22
・シワを少なくするには・乾きムラを少なくするには・縮みが気になるとき	23
風アイロンを使う	24
洗濯量と洗剤量・漂白剤量・ソフト仕上剤量について	26
洗剤・漂白剤・ソフト仕上剤を使う	28
ドアの開閉について	30
・ドアの開けかた・閉めかた・運転中にドアを開けたいときは	30
・ドアロックを解除するときは・チャイルドロックについて	31
風呂水を使う	32
・お湯取ホースの準備・お湯取ホースセット時のご注意・お湯取ホースの片付け	32、33
・お湯取設定のしかた	34
・風呂水吸水時のご注意・お湯取設定時のスタート後の給水について・お湯取設定時のすすぎについて	35
洗濯のりを使う	36
点字について	37

使いかた

洗濯をする / 洗濯～乾燥をする	38
[標準][念入り][手造り][おいそぎ][省エネ][ナイト][柔らか][毛布][ドライ][低温乾燥]	
乾燥をする [標準][念入り][省エネ][ナイト][低温乾燥][棚乾燥]	40
・衣類の縮みについて	41
清潔コースを使う [消臭除菌][槽洗浄][槽乾燥]	42
・消臭除菌コースで運転できるもの・乾燥棚の取り付けかた	43
毛布・掛ふとんなど洗濯をする / 洗濯～乾燥をする	44
・洗濯物の準備	44
・シングルサイズ、ダブルサイズの毛布の入れかた	45
・コースの設定～運転・お洗濯キャップの取り付けかた / 取り外しかた	46、47

使いかた

ドライマーク付き衣類の洗濯をする	48
・洗濯物の準備	48
・コースの設定～運転・洗濯が終わったら	50、51
棚乾燥をする	52
・乾燥できるもの・乾燥が終わったら	53
自分でコースを造る	54
洗濯の「標準」コースで部分運転をする	56
[洗い すすぎ 脱水][洗いのみ][洗い すすぎ][洗い 脱水][すすぎのみ][すすぎ 脱水][排水のみ、脱水のみ]	
予約運転をする	58
全自動コースの運転内容と、変更できる内容	60～63
いろいろな使いかた	64
・ホット高洗淨を使う	64
・ふんわりガードを設定・解除したいとき・ほぐし脱水を解除・設定したいとき	65
・温度センサー制御を設定・解除したいとき・脱水立ち上がり具合の調整をしたいとき	66
・乾き具合を調整したいとき・メロディ(ブザー)音・終了予告音を変更したいとき	67

お手入れ

糸くずフィルター	68
洗剤ケース・風呂水吸水口	70
クリーンフィルター・給水口	71
乾燥フィルター	72
乾燥フィルター差し込み口・本体、ドラム	73

お困りのときは・アフターサービス

お困りのときは	74
・残時間表示部にこんな表示が出たら	74
・音がする、振動する・脱水について・電源が入らない、運転しない	76、77
・電源が入らない、運転しない・洗濯物のゴワツキ・風呂水を吸わない・残時間表示について	78
・残時間表示について・操作パネル表示について・ドアの開閉について	79
・ドアの開閉について・乾燥について・シワについて	80
・シワについて・風アイロンについて・排水口が詰まる・糸くずについて・洗剤が残る・汚れが落ちない	81
・乾燥フィルターについて・給水について・結露や水が残る・においについて	82
・においについて・ホット高洗淨について・初めて使用する際に・その他	83、84
電源オートオフについて	84
もしものとき	85
・凍結の恐れのあるとき・もし凍結したときには	85
保証とアフターサービス	86
仕様	88
別売り部品	89、90

はじめに(特長)

ドラム式洗濯乾燥機の特長と、上手なお洗濯・乾燥のポイントに関する説明です。よくお読みになりお使いください。

ビッグドラム洗浄・乾燥・風アイロン

「ビッグドラム」で汚れを芯から落とします。



衣類を持ち上げて広げ、効果的にたたき洗います。ビッグドラムだから、たたき洗いの力も強く、繊維の奥まで汚れを落とします。

「ビッグドラム」で大きく広げてふんわり乾燥します。



衣類を舞い上げて大きく広げ、ふんわり乾かします。衣類が広がるので重なりも少なく、すばやく温風が行き渡ります。

「風アイロン」で衣類をいためずシワをのばして乾燥します。



時速360kmの風を衣類に吹きかけ、シワをしっかり伸ばしながらやさしく乾燥。アイロン掛けの手間を軽減します。

湯効利用

「洗乾お湯取ポンプ」で洗濯から乾燥まで風呂水を使用できます。

お湯取設定時のすすぎは、風呂水をむだなくたっぷり使ってすすぎます。最後のすすぎは水道水ですっきり仕上げます。→ P.35

入浴剤入りの風呂水をご使用になるときは、入浴剤の説明書に従ってお使いください。発泡・ゼリー・とろみタイプの入浴剤は風呂水を吸水できない場合がありますので、風呂水を使用しないでください。



洗いだけ風呂水を使用した場合は、節水型のため、風呂水使用量が少なくなっています。洗いだけの場合は、ポリタンク1個程度です。(約20L)

洗濯物の量が少ないとき(2kg以下)など風呂水を吸水しない場合があります。

全ての行程で風呂水を使用する場合でも、呼び水に水道水を使用するため、水栓は開けてお使いください。

カラッと乾燥(2段水冷除湿式)

乾燥時に衣類から出る湿気を水で冷やし、水分に変えて排出する「水冷除湿方式」だから、スピーディーに快適に乾燥。室内の温度上昇や湿気結露・カビを抑えます。

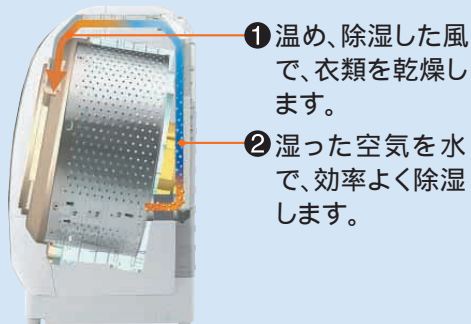

乾燥フィルター

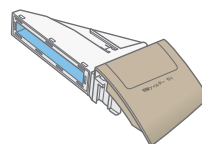

水を使って冷却・除湿しているため、乾燥時も水栓を開けて運転してください。

乾燥のたびに、乾燥フィルターをお手入れしてください。乾燥効率の低下を防ぎます。

→ P.72、73

途中でドアを開けたいときは...

安全のために、洗濯中や乾燥中はドアがロックされます。解除方法は以下の通りです。

洗濯時



スタート
一時停止 を押す

ドアロックが解除されます。洗濯運転中に開けられるのは、運転開始から約2～5分間と脱水中のみです。

「柔らか」コースの脱水時は、冷却運転が終了するまで、ドアは開けられません。

乾燥時



スタート
一時停止 を押す

ドラム内が高温のため、3～15分間の冷却運転後に、ドアロックが解除されます。

乾燥運転を開始してから15～40分間(コースや洗濯物の量によって異なる)は、一時停止しても再スタートすることができます。

それ以降は冷却運転後、電源が切れます。再度運転したい場合は、電源を入れ、運転してください。

「高温」ランプ点灯時は、内部が熱いので、ドアは冷めるまで開けることができません。

⚠ 注意



乾燥中や運転終了直後は、ドラムやドア周辺の金属部、洗濯物のファスナーや金属ボタンには触らない。やけどの原因になります。

お問い合わせの多い項目

仕上りを良くするポイント

洗濯： タオルなどのゴワゴワ感が気になる → P.78

糸くず・洗剤残りが気になる → P.20、21、81

色移り・黒ずみが気になる → P.20、21

乾燥： 乾燥シワ・ムラ・縮みが気になる → P.23～25、80、81

お湯取について

風呂水が吸水されない → P.33、35、70、71、78

設定のしかた → P.34

少ない洗濯物を洗うと時間がかかる、残時間表示に「C04」を表示する → P.19、74

音や振動について → P.76、77

使用できる洗剤の種類について → P.26、27

ドアが開かない、閉まらない → P.30、31、79、80

運転しない、途中で止まっている → P.77、78

残時間表示に「C06」を表示する → P.74、82

残時間表示に「C17」を表示する → P.68、75

乾燥フィルターのお手入れについて → P.72、73

糸くずフィルターのお手入れについて → P.68、69

ソフト仕上剤投入口に水が残る → P.83

マット類などの洗濯・乾燥について → P.18、19

お問い合わせの多い項目をまとめました。



各部のなまえ・付属品

→ のあとの数字は
主な説明のあるページです。

付属品（「据付説明書」を参照ください。）	
ワンタッチつぎて  (1個)	脚キャップ (高さ調整用) 6mm 3mm  (4個)
給水ホース(約0.8m)  (1本)	スイコミノズル → P.73  (1個)
お湯取ホース(約4m) (吸水ホース)  (1本)	乾燥棚 → P.43、53  (1個)
クリーンフィルター  (1個)	輸送用ボルト取り外しスパナ → 据付説明書  (1個)
お湯取ホース掛け → P.33  (1個)	輸送用ボルト → 据付説明書  (2個)
カバー → 据付説明書  カバー(2個)	水準器 → 据付説明書  (1個)

洗剤ケース → P.28、29、70

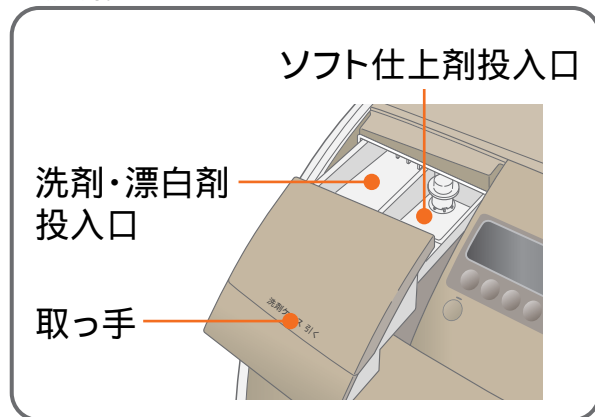

ドラム(洗濯・脱水槽)

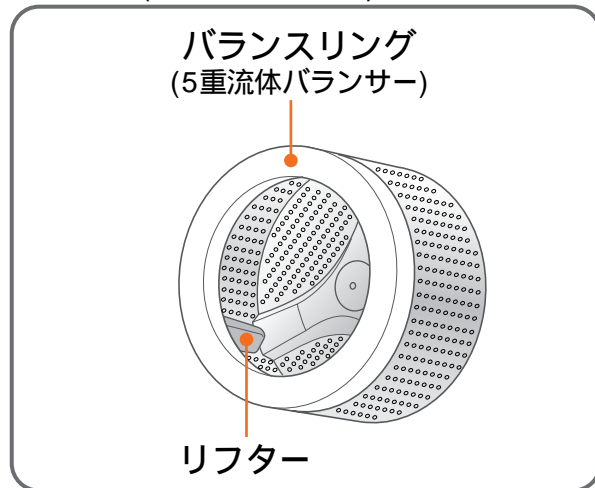

糸くずフィルター → P.68、69

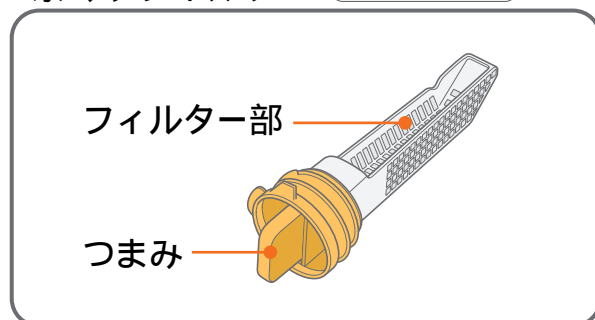

乾燥フィルター → P.72
(スーパーナノチタン消臭乾燥フィルター)

乾燥フィルター
差し込み口 → P.73

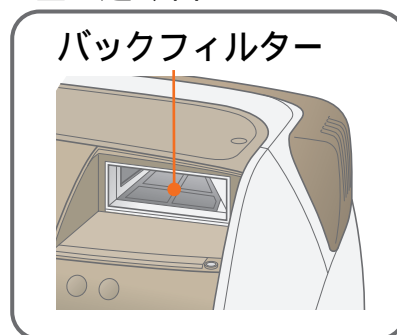
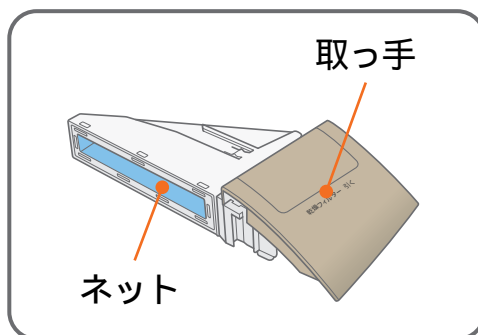

給水口 → P.71

風呂水吸水口 → P.32、70

操作パネル

電源ボタン

ドア開ボタン

電源コード

アース線

ホース掛け(穴)
(お湯取ホース掛け
取付兼用穴) → P.33

ドアロック

ドアパッキン

調節脚 → 据付説明書
(前右側の脚の高さ
を調節できます。)

ドア

排水ホース

BD-V2000Rをお買い上げのお客さまへ
この取扱説明書は、BD-V2000(左開きドアタイプ)で説明しています。
BD-V2000R(右開きドアタイプ)とはドアが開く方向と「ドア開」ボタンの位置が異なりますが、使いかたは同じです。

操作パネルのはたらき

お知らせ表示

糸くずフィルター	糸くずフィルターが目詰まりしたときや、正しくセットされていないとき、「洗濯」コースまたは「洗▶乾」コースを30回運転したときに点灯します。→P.68、69
乾燥フィルター	乾燥フィルターが目詰まりしたときに点灯または点滅します。→P.72、73
高温	ドラム内が高温のとき点灯または点滅します。
Ⓐ(ドアロック)	ドアがロックされているあいだ、ランプが点灯または点滅します。→P.30、31
風アイロン	風アイロン設定時に点灯します。風アイロン動作中は点滅します。

洗剂量目安表示 →P.26

洗剂量はコンパクト(濃縮)粉末洗剤「アタック」を基準にしています。

運転内容を変える →P.56、57、60~63

「洗い」「すすぎ」「脱水」「乾燥」の内容や組合せを切り替えます。スタート後は、「一時停止」を押して変更します。「洗い」が終わると変更できません。「洗いのみ」を運転した場合は、内容は変更できません。内容を変更できないコースもあります。

チャイルドロックを設定する

子供が勝手にドアを開けられないようにします。→P.31

設定した場合には、ランプが点灯します。

風アイロンを使う →P.24

「風アイロン」ボタンを押すと、乾燥運転中に「風アイロン」機能が動作します。

設定できないコースもあります。工場出荷時は設定していません。前回選んだ内容を記憶します。

予約をする →P.58、59

何時間後に運転を終了させるか、3~12時間後まで1時間単位で予約できます。

予約設定できないコースもあります。「乾燥」「清潔」運転はいずれも予約できません。

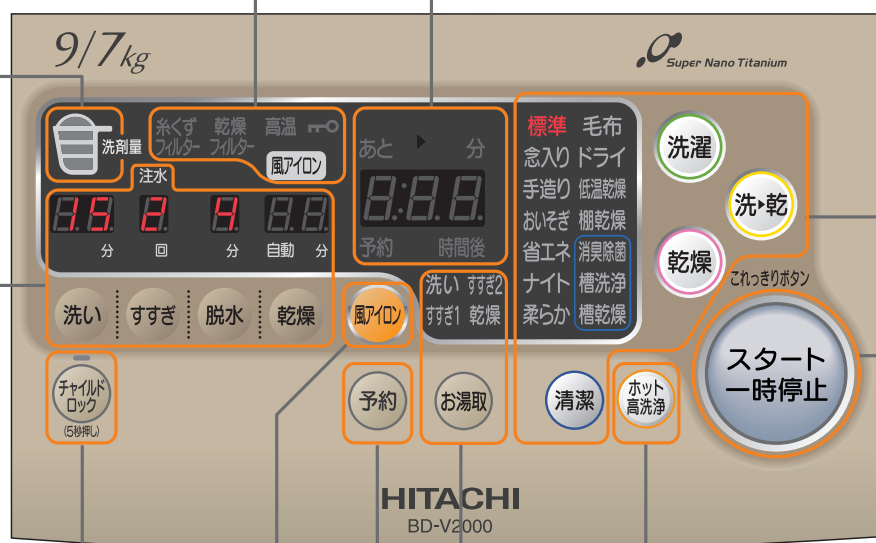

運転中の表示例 (点滅は表示します。)

	「洗い(15分)」運転中		泡消し運転中(「洗い」運転時)(クルクル回ります。)→P.79		残時間(目安): 1時間30分 →P.26
	「すすぎ1」運転中		泡消し運転中(「すすぎ」運転時)(クルクル回ります。)→P.79		残時間(目安): 30分 →P.26
	「清水すすぎ」運転中		泡消し運転中(「脱水」運転時)(クルクル回ります。)→P.79		予約時間: 3時間後 →P.58、59
	「脱水(4分)」運転中		泡消し運転時は、まず排水を行い、ドラムの手前から泡消し用の水を出します。(最大15分間)		洗剂量表示: 1.3杯 →P.26

残時間・予約時間表示

運転スタート後に残時間の目安を表示します。
 予約ボタンを押すごとに、予約設定時間が表示されます。
 スタート後は「予約」「」のみが点灯します。

→ P.58

コースを選ぶ → P.38 ~ 43

「洗濯」「洗▶乾」「乾燥」「清潔」ボタンを押すと、選べるコースが順に点灯します。
 「洗濯」「洗▶乾」「乾燥」「清潔」によって、選べるコースは異なります。
 洗剤量目安表示中に点滅しているボタンを押すと、給水が始まります。 → P.26

スタート/一時停止

運転のスタートや、一時停止を行います。
 乾燥中に「一時停止」を押しても、ドラム内が冷えるまでドアは開きません。 → P.30、31
 ドアが閉まっていることを確認してから押ししてください。本体の故障の原因になります。

電源

電源の入・切を行います。
 運転が終了するとメロディ(ブザー)が鳴って、自動的に電源は切れます。
 スタートさせずに10分間放置すると自動的に切れます。

風呂水を使う → P.32 ~ 35





「お湯取」ボタンを押すと、風呂水を利用する行程が順に点灯します。
 風呂水を利用しないときは、ボタンを押してランプをすべて消してください。
 工場出荷時は設定していません。
 前回選んだ内容を記憶します。
 設定できないコースもあります。

ホット高洗浄を使う → P.64

「ホット高洗浄」ボタンを押すと、洗濯物に温風を吹きかけ、洗剤を活性化させて洗います。
 設定できないコースもあります。
 前回選んだ内容は記憶しません。

電源を入れたあと3秒押し操作で設定が変わるボタン

	ふんわりガード運転中	→ P.65
	エラー表示 (「C08」)	→ P.74、75
	乾燥運転待機中	→ P.78
	ほぐし脱水(ほぐし動作)中	→ P.65





	ほぐし脱水の「ほぐし」行程の設定・解除ができます。	→ P.65
	メロディ(ブザー)音が変わります。	→ P.67
	ふんわりガード機能の設定・解除ができます。	→ P.65
	終了予告音を消すことができます。	→ P.67
	<ul style="list-style-type: none"> 温度センサー制御の設定、解除ができます。 脱水立ち上がり具合を調整できます。 洗濯物の乾き具合を調整できます。 	→ P.66、67

安全上のご注意

お使いになる人や、ほかの人への危害、財産への損害を未然に防止するため、お守りいただくことを、次のように説明しています。また、本文中の注意事項についてもよくお読みのうえ、正しくお使いください。

ここに示した注記事項は

表示内容を無視して誤った使い方をしたときに生じる危害や損害の程度を、次の表示で区分し、説明しています。

		絵表示の例	
 警告	この表示の欄は、「死亡または重傷を負うことが想定される」内容です。	 「警告や注意を促す」内容のものです。	
 注意	この表示の欄は、「傷害を負うことが想定されるか、または物的損害の発生が想定される」内容です。	 してはいけない「禁止」内容のものです。	
		 実行していただく「指示」内容のものです。	

警告

火災・感電・けがの原因になります。

電源プラグや電源コードは



定格15A以上・交流100Vのコンセントを単独で使う

ほかの器具と併用すると分岐コンセントが異常発熱して、発火することがあります。

電源プラグは、刃および刃の取り付け面にほこりが付着している場合はよく拭き取る火災の原因になります。

お手入れの際や長期間ご使用にならないときは、電源プラグをコンセントから抜く感電やけがの原因になります。

電源プラグを抜くときは、電源プラグを持って抜く感電やショートして発火することがあります。



濡れた手で、電源プラグの抜き差しはしない感電の原因になります。

傷んだ電源コードや電源プラグ、緩んだコンセントは使用しない感電・ショート・発火の原因になります。

電源コードを傷つけない

〔傷つけ・加工・無理な曲げ・引っ張り・ねじり・重いものを載せる・はさみ込むなどしない〕電源コードが破損し、火災・発火の原因になります。

テーブルタップによるタコ足配線はしない火災・発火の原因になります。



警告

アース線は



アース線は取り付ける

アース線を取り付けないと漏電のとき感電することがあります。

アースの取り付けは、電気工事店または販売店にご相談ください。

そのほか



動かなくなったり、煙が出ている、変なにおいがするなどの異常がある場合は、事故防止のためすぐに電源プラグを抜いて、お買い求めの販売店に点検・修理を依頼する感電や漏電・ショートによる火災の恐れがあります。

揮発性溶剤(ガソリン、ベンジン、シンナー、灯油など)や、かせいソーダで洗ったり、それらの付いた物を洗ったりしない

爆発・火災の原因になります。



分解したり、修理・改造しない

火災・感電・けがの原因になります。(修理は販売店などにご相談ください)

お手入れするときなどは、本体各部に直接水をかけない

ショート・感電の原因になります。

お湯取ホースで灯油、ガソリンなど水以外のものを吸い込まない

爆発や火災の原因になります。

入浴中は風呂水吸水をしない

万一の感電を防ぐためです。

ドア取付金具の近くに手を置いたままドアを閉めない

ドアと本体の間に手や指をはさみ、けがの恐れがあります。

廃棄処理をするときは、ドアを取り外す

子供が閉じ込められる恐れがあります。ねじを緩めてドアを取り外します。

同梱の水準器は、小さい子供や乳児の手の届かないところに置く

あやまって飲み込んでしまった場合に、窒息する恐れがあります。

洗濯物や洗剤は



食用油、動植物系油、機械油、ドライクリーニング油、ベンジンやシンナー、ガソリン、美容オイル、軟膏剤などの付着した洗濯物、くつ(スニーカー)、帽子などは洗濯後でも乾燥しない。また、スポンジの入ったものも乾燥しない

油などの酸化熱による自然発火や引火の恐れがあります。

洗剤を入れ過ぎない

泡が大量に発生して本体が故障し、水漏れや感電をする恐れがあります。

安全上のご注意（続き）



警告

運転中、運転後は



ドラムが完全に止まるまでは、中の洗濯物に手などを触れない
ゆるい回転でも洗濯物が手に巻きついて大けがをする恐れがあります。
特にお子様にはご注意ください。

据え付けのときは



浴室など湿気の多い場所や風雨にさらされる場所には据え付けない
感電や漏電による火災の恐れがあります。

本体の近くには



引火物はドラムに入れない、近づけない
〔 灯油・ガソリン・ベンジン・シンナー・アルコールやそれらの付着した洗濯物 〕
爆発や火災の恐れがあります。
ローソク、蚊取り線香、たばこなどの火気を近づけない
火災の恐れがあります。
子供をドラム内に入らせない。小さい子供などには使わせない
ドラム内に閉じ込められて窒息したり、やけど、感電、けが、おぼれる恐れがあります。



注意

水漏れ・けがの原因になります。

洗濯物は



防水性のマット・シートや衣類、足拭きマット、玄関マットなど固くて厚いもの、
水を通しにくい繊維製品は、洗い・すすぎ・脱水・乾燥をしない
洗濯物が傷んだり、脱水中に異常運転して、けがをする恐れがあります。

— 例えば —

釣具ウェア、スキーウェア、雨ガッパ、寝袋、サウナスーツ、ウェットスーツ、ウィンドブレーカー、おむつカバー、自転車・バイク・自動車カバー、防水性マット・シート、足拭きマットなど固くて厚いものなど

運転前後、運転中は



洗濯・乾燥前は水栓を開いて、水漏れがないか確認する
ねじが緩んだりしていると、水漏れして思わぬ被害を招くことがあります。
使用しないときは、水栓を閉じておく
万一の水漏れを防ぐためです。

注意

運転前後、運転中は



据え付け直後や移設直後など、水栓接続を変えたあとには、まず水栓を開いて、水漏れがないか確認する

万一の水漏れをすぐに確認するためです。

ドアはゆっくり開け閉めする

けが、周辺の壁などの破損、本体の故障の原因になります。

使用する前に、ドアパッキン表面に糸くずなど異物が付着していないことを確認する
ドアの密着が確保されず、水漏れの原因になります。



ロックされた状態のドアを無理に開けない  P.30、31

ドアやロック機構が破損し、けがをしたり洗濯・乾燥ができなくなります。

運転中は本体の下に手足などを入れない

けがの原因になります。

乾燥中や終了後は、ドラムやドア周辺の金属部、本体右上部、洗濯物(ファスナーや金属ボタン)には触らない

やけどの原因になります。

糸くずフィルターは確実に取り付けて運転し、運転中は開けない
水漏れの原因になります。

洗濯物を出し入れするときは、ドアパッキンに無理な力を加えない
ドアパッキンが変形し、水漏れする恐れがあります。

運転中は洗剤ケースを引き出さない

蒸気漏れ、水漏れの原因になります。

乾燥中は乾燥フィルターを引き出さない

蒸気漏れ、水漏れ、やけどの原因になります。

粉石けんは使用しない

本体の故障、水漏れの原因になります。

洗剤を入れ過ぎない

本体の故障や水漏れ、感電の原因になります。

乾燥中は本体上部右側に触れない

やけどの原因になります。

運転中は本体の上に洗濯物を載せない

本体上部が熱くなり、やけどや本体の故障の原因になります。

風呂水を使うときは



浴槽の水面より風呂水吸水口が低くなる場所では使用しない

サイホン現象により、ポンプ運転が終了しても水が出続け、水漏れの原因になります。

お湯取ホースのクリーンフィルターを風呂水に入れたまま吸水つぎてを外さない
サイホン現象により、風呂水が流れ出して床面を濡らす恐れがあります。

安全上のご注意 (続き)



注意

水漏れ・けがの原因になります。

そのほか



ファスナー(チャック)などは、きちんと閉めて運転する
本体の故障や水漏れの原因になります。

防水パンや洗濯機トレーを設置する
床面の汚れ、濡れを防ぐためです。

夏季など湿度が高いとき、冷水などの使用で本体の外側が結露し、床面を濡らすことがあります。
この場合は、別売りの防水パン(TP-780)や洗濯機用トレー(YT-1)の使用をおすすめします。 → P.89

洗剤ケース周辺の金属リング部、ドア裏側の金属部、本体外側のプラスチック部に、
ソフト仕上剤、液体洗剤、漂白剤がついた場合は、湿った柔らかい布ですぐに拭き取る
本体のさびの発生やプラスチック部破損の原因となり、けがをする恐れがあります。

断水後や一度給水ホースを外して再取り付けした場合は、水栓を閉めてスタート
ボタンを押し、洗剤量が表示されてからゆっくり水栓を開く
(長期間使用しなかった場合も同様)

給水ホース、水道配管に空気がたまり、圧縮された空気圧により、本体が破損し、水漏れや
けがをする恐れがあります。

排水口が掃除できるように設置する

排水口が詰まってしまうと、排水不良による排水口からの水漏れの原因になります。

定期的に糸くずフィルターや排水口(排水トラップ)を掃除する(1回/月)

糸くずが出やすい洗濯物やペットの毛や髪の毛などが付着している洗濯物を洗う場合には、
糸くずフィルターや排水口が詰まりやすくなり、排水できなかつたり、水漏れなどの原因
になることがあります。

洗剤ケース収納部周辺は、定期的(1回/週)に洗剤ケースを取り出して掃除する
ソフト仕上剤、液体洗剤、漂白剤がついたまま放置すると、本体の破損の原因となり、
けがをする恐れがあります。



給湯機からの温水は使用しない

本体の故障や水漏れ、乾燥不良の原因になります。

ドアを閉めるときに洗濯物をはさまない

本体の故障や水漏れの原因になります。

本体の上へのぼったり、重いものを載せたりしない

本体の故障や水漏れの原因になります。

ドアにぶらさがったり、無理な力を加えない

本体の故障や水漏れの原因になります。

50 以上のお湯は使用しない

本体の故障や水漏れ、乾燥不良の原因になります。

乾燥棚は「棚乾燥」「消臭除菌」コース以外では使用しない

洗濯物の損傷や本体の破損の原因になります。

キャスターの付いている台や、不安定な場所に据え付けない

本体の異常振動により、けが、本体故障の原因になります。

お洗濯キャップ(別売り)は、「洗▶乾」「乾燥」運転、「柔らか」コースでは使用しない
お洗濯キャップの飛び出しによりけがをしたり、本体が破損する恐れがあります。

使用上のご注意

運転中は電源プラグを抜かない

故障の原因になりますので、一時停止あるいは電源を「切」にしてから、プラグを抜いてください。

テレビやラジオを近づけない

テレビに線が入ったり、ラジオ・テレビの雑音の原因になります。

洗濯物は入れ過ぎない

洗濯物がドラムからはみ出して破れたり、ドアパッキンやプラスチック部品の破損の原因になります。洗濯時間が長くなったり、洗濯ムラや乾燥ムラになることがあります。

洗濯物が多いときは、くつ下やハンカチなどの小物類は、市販の洗濯ネットに入れて運転する

運転中にドアパッキン付近に集まり、洗濯や乾燥が十分にできないことがあります。

別売りお洗濯キャップ(MO-F101)の使用をおすすめします。 → P.89

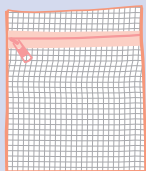

洗濯ネット

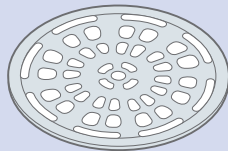

お洗濯キャップ

市販の洗濯ネットには、洗濯物を詰め込み過ぎない

音や振動が大きくなります。
脱水が十分にできない場合があります。
軽い洗濯物(小物やランジェリーなど)のみを入れてください。

市販の洗濯補助具は使わない

洗濯補助具が熱によって変形、破損し、洗濯物を傷めたり、本体の故障の原因になります。

入浴剤の入った風呂水を使うときは、入浴剤の注意書きに従う

色移りや変色などを防ぐためです。
発泡タイプ、ゼリータイプ、とろみタイプの入浴剤は風呂水を吸水できない場合がありますので、風呂水を使用しないでください。



乾燥中の換気は十分に

洗濯物を効率よく乾燥させるために換気を十分にしてください。

冬季など室温が低いとき、換気が不十分な場合は、窓や壁などが結露する場合があります。

お洗濯の手順

38
ページ

洗濯をする

洗濯

38
ページ

洗濯～乾燥をする

洗・乾

40
ページ

乾燥をする

乾燥

準備をする

本体

1 排水ホースをセット

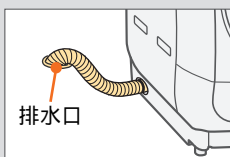

2 水道の水栓を ゆっくり開く

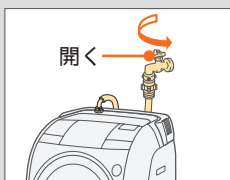

3 電源プラグを コンセントに差す



4 糸くずフィルター、 乾燥フィルターが取り 付けられていること を確認する

5 風呂水を使うときは お湯取ホースを準備 する

→ P.32

洗濯物

→ P.18 ~ 23

1 洗濯物を仕分ける 前処理する

2 ドア開ボタンを押し ドアを開けて、 ドラムに入れる

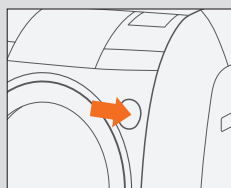

洗濯物にあった コースを設定する

→ P.38 ~ 41

1 電源を入れる

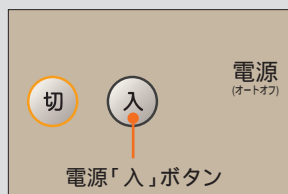

2 コース・機能を設定 する

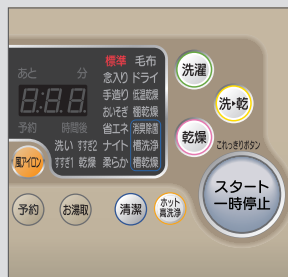

3 運転をスタートする

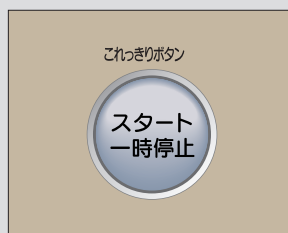

ドアが閉まっていることを確認してからボタンを押してください。(本体の故障の原因になります。)

洗濯物量を センサーが 計測する

(計測しないコースもあります。)

計測中表示

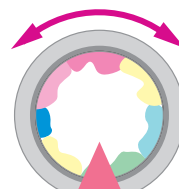

30秒～2分間
ドラムを回転して
計測します

洗剤量を表示



残時間を表示



洗濯物の量に合わせて設定時間が変わる場合があります。約1分後に給水が始まります。コースボタン(点滅)を押すと、すぐに給水を開始します。

洗剤などを入れる

→ P.26 ~ 29

1 洗剤ケースを開ける



2 洗剤を入れる

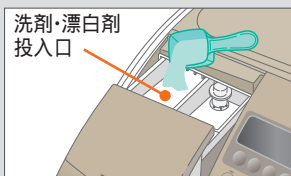

3 漂白剤を入れる場合

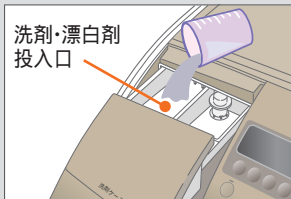

4 ソフト仕上剤を入れる場合

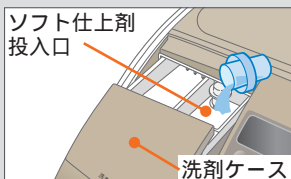

5 洗剤ケースを閉める

洗い すすぎ 脱水 乾燥

運転中はドアがロックされています

運転中にドアを開けたいときは → P.30、31

設定内容を自動運転する

実際の脱水時間は、脱水設定時間より長くなることがあります。

洗剤を溶かす

洗う



洗い

すすぐ



すすぎ

脱水する



脱水

乾燥する



自動

乾燥

片づけをする

1 水道の水栓を閉める

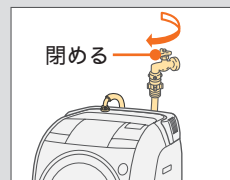

2 電源プラグを抜く

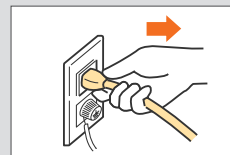

お手入れをする

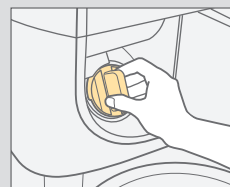

糸くずフィルター → P.68

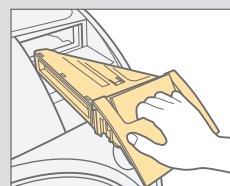

乾燥フィルター → P.72

洗濯物の準備をする

ご注意

取扱絵表示を確認してください。



仕分けと確認

次の物は洗濯も乾燥もできません

皮革毛皮製品
皮革装飾品



ウールなどで強くよじった糸
(強撚糸)を使用したもの
(特に織り柄)



レーヨン、キュプラおよび
その混紡品

- 縮んだり、型くずれしたり、変色する場合があります。



コーティング加工、樹脂加工、エンボス加工をしたもの

ベルベット、純毛の毛布、電気毛布、ロングパイル(毛足10mm以上)の毛布、カーペットカバー

ネクタイ、スーツ、コート
「消臭除菌」コースは使用できません。
縮んだり、型くずれする場合があります。 → P.42、43



取扱絵表示、素材表示のないもの
色落ちしやすいもの

防水性製品 → P.12

- 洗濯物が片寄りやすく、本体の故障、洗濯物の破れの原因になります。

絹の衣類

- 縮んだり、型くずれしたり、変色する場合があります。



裏面にゴムが付いているマット類/厚手または毛足の長いマット類(玄関マット、カーペット、ラグマット、敷物など)

- 洗濯物が片寄りやすく、本体の故障、洗濯物の破れの原因になります。

装飾品(羽、毛皮など)の
ついた衣類



ペットの毛が付着した衣類・敷物など

- 毛が配管や循環経路に詰まり、故障の原因になる恐れがあります。

和服、和装小物



市販の洗濯補助具(洗濯ボール、ゴミ取りフィルターなど)
座布団や枕、ふとん、クッションなどわたやウレタン(スポンジ類)を使ったもの

洗濯絵表示  のもの

次の物は乾燥できません

のり付けした衣類



タンブラー乾燥はお避けくださいなどの表示があるもの

縮みやすい衣類 → P.23、41

ゴム類やゴムなどを
コーティングした衣類



ふとんや座布団、枕などわたを使ったもの

  表示のあるもの

スポンジの入ったもの
(ぬいぐるみなど)



ウールなどの獣毛製品、混紡製品

  表示のあるもの

色の濃いプリントの衣類



(吊り干し) (平干し)

 表示のあるもの

アイロン表示  で低温度の指定があるもの

タイツ、レースや刺しゅうなど、飾りや付属品のあるもの、新合繊(超極細繊維)

アイロン表示  でアイロンがけできないもの

洗濯物の素材によっては棚乾燥で乾燥できるものがあります。

→ P.52、53

洗濯物の重さの目安



ブリーフ
(木綿 約50g)



長袖
アンダーシャツ
(木綿 約150g)



バスタオル
(木綿 約300g)



くつ下
(木綿 約50g)



ブラウス
(混紡 約200g)



パジャマ
(上・下)
(木綿 約500g)



タオル
(木綿 約70g)



ワイシャツ
(混紡 約200g)



シーツ
(木綿 約500g)

ドラムへの入れかた

洗濯物は一枚ずつ広げ、一方に片寄らないように入れる

×



○



大物(シーツ、バスタオルなど)や厚手の衣類(ジーンズ、柔道着、剣道着など)、少量の洗濯物、洗濯ネットに入れた洗濯物、マット類は、ほかの洗濯物と一緒に洗う

洗濯物が片寄りやすいため、振動が大きくなり、脱水ができなくなることがあります。 → P.74

ジーンズなど

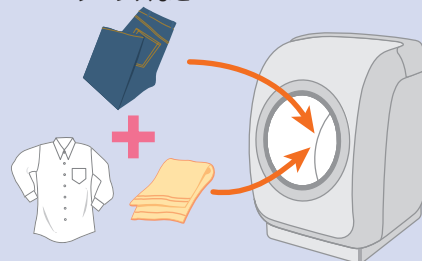

乾燥時に洗濯物が極端に少ないとき(約1kg以下)は乾いたタオルなどを一緒に入れる

洗濯物が極端に少ないときは、乾きが足りなくなることがあります。乾いたタオルなどを一緒に入れると乾きムラが少なくなります。

洗濯物をバランスリングよりも奥に入れる

洗濯物がドアとドアパッキンの間にはさまり、洗濯物が破れたり、ドアパッキンが破損する場合があります。お洗濯キャップのご使用をおすすめします。

バランスリング

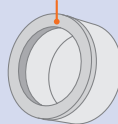

洗濯物を入れ過ぎない

洗濯物がドラムからはみ出して破れたり、ドアパッキンや周囲のプラスチック部品の破損の原因になります。乾燥時間が長くなったり、洗いムラや乾燥ムラになることがあります。

洗濯物をドラムに入れたときの目安

約7kgの容量の目安は、ドアパッキン内周の上面になります。

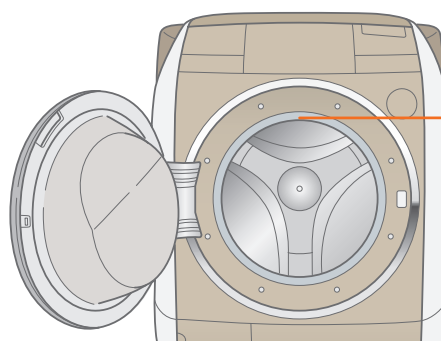

約7kgの目安

洗濯の仕上がりを良くするポイント

洗濯の準備をするときは

糸くずが気になるものは ネットに入れる・分けて洗う

起毛素材の洗濯物や濃い色の洗濯物、ストッキングなど、糸くずの付着が気になる洗濯物は、市販の「糸くず防止用洗濯ネット」に入れて洗ってください。一緒に洗う場合には、「お湯取」や「注水すすぎ」、「すすぎ3回」、「すすぎ4回」を使用してください。



デリケートな衣類や小物類は ネットに入れる

ワイヤー入りブラジャーは、市販の「ブラジャー専用ネット」に入れてください。



くつ下やハンカチなどの小物は、市販の「洗濯ネット」に入れてください。運転中に洗濯物がドアの内側とドアパッキンの間にはさまるのを防ぐためです。

色落ちしやすいものは 分けて洗う

著しく色落ちするものは、単独で洗ってください。



(1枚の場合、洗濯物が片寄りやすく脱水ができなくなる) ことがあるため、ほかの洗濯物と一緒に洗ってください。

大きなゴミ、どろや砂、髪の毛、 ペットの毛は取り除く

排水経路や乾燥経路にゴミや異物が詰まり、故障の原因になります。



硬貨やヘアピンなどは取り除く (ポケットの中も忘れずに)

洗濯物を傷めたり、故障の原因になります。

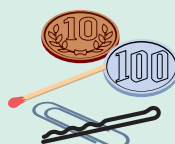

マッチ棒、ヘアピン、硬貨などは取り除く

ひもは結んで、 ファスナーは閉める

ファスナーなどによる洗濯物の傷みや、本体の故障を防ぐためです。



しみは早めに処理しておく

しみは時間がたつと落ちにくくなりますので、洗濯前に部分洗い洗剤などで処理しておく、より効果的です。



毛玉や糸くずが気になるものは 裏返す・分けて洗う

セーターなど糸くずが気になるものは裏返してください。

気になるものは、タオル、バスタオルとは分けて洗ってください。

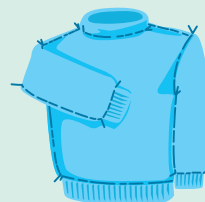

洗濯するときは

タオルなどのゴワゴワ感が気になるとき

タオルなどはパイルが寝て、ゴワゴワすることがあります。

「柔らかコース」を使う。 → P.39

脱水運転中に温風を洗濯物に吹き付け、ゴワツキを抑えます。(運転時間が長くなります。)

洗▶乾の「標準」コースで運転する。

ソフト仕上剤のご使用もお勧めです。

洗濯物が乾いたあとに、ゴワゴワが気になる洗濯物は、追加で乾燥の「標準」コースで運転しましょう。



しっかりすすぎたいときは

すすぎ回数を増やす → P.55

「注水すすぎ」で運転する → P.55

「お湯取」設定で運転する → P.34

洗剤を少なめにする → P.26、27

色移り・黒ずみが気になるときは

洗剤・ソフト仕上剤は入れ過ぎないでください。 → P.26 ~ 29

洗濯ネットを使うときのお願い

ネットには洗濯物を詰め込み過ぎないでください。



ネットのファスナーはきちんと閉めてください。



40cm×40cm以上の大きなネットは使用しないでください。異常振動の原因になったり、洗濯物が片寄り、運転できないことがあります。

大きなネット

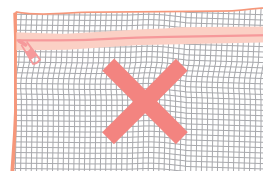

洗濯物を入れた洗濯ネットだけで運転しないでください。ほかの洗濯物を追加してください。

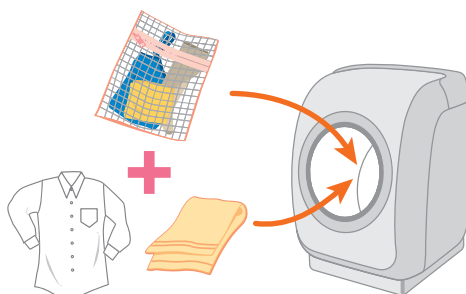

乾燥の仕上がりを良くするポイント

洗濯物の種類によって、乾燥運転のコースを使い分ける

シワになりにくい普段の衣類

トレーナー
タオル類
トレーニングウェア
ブリーフなど



標準コース

シワになりやすい衣類

綿シャツなどの長い形状の衣類
(特に薄手の綿シャツ)
シーツ類などの大物
パジャマ、ハンカチ、Tシャツ
ジーンズなどの硬く厚い衣類
綿パンなど
ブラウスなど



標準コース
「風アイロン」

標準コース
「30分」

熱に弱い衣類

キャミソール、水着
化繊100%のブラウス、
下着など

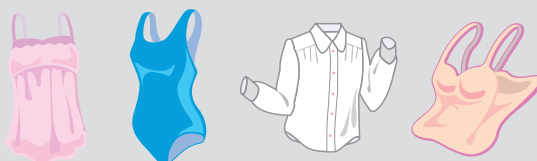

低温乾燥
コース

乾きにくい厚手の衣類

厚手のトレーナー
バスタオルなど

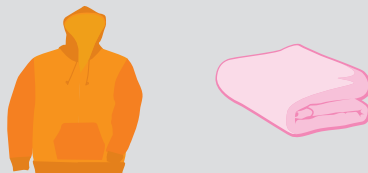

念入りコース

ちょっとアドバイス

シワになりやすい洗濯物と、シワになりにくい洗濯物をまとめて洗濯～乾燥をするときは、洗▶乾の「標準」コースで、乾燥の「30分」を選んで運転終了後、シワになりやすい洗濯物を取り出し、すぐに吊り干し乾燥してください。
残った洗濯物は、乾燥の「標準」コースで再乾燥してください。

乾燥運転が終わった後に、長時間洗濯物を入れたままにしておくと、ふんわり感がなくなってしまったり、シワがついてしまいますので、運転終了後洗濯物をすぐに取り出すか、ふんわりガードを設定してください。 → P.65



毛玉や静電気を少なくするには

毛玉の気になる洗濯物は、裏返しにしてください。

市販の静電気防止剤をご使用ください。

「洗▶乾」運転のときは、ソフト仕上剤をご使用ください。「乾燥」運転のときは、市販の静電気防止用シートをご使用ください。

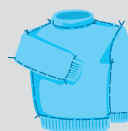

「洗▶乾」運転は
ソフト仕上剤
で

「乾燥」運転は
静電気防止用
シートで

シワを少なくするには

衣類には、乾燥でシワがつきやすいものがあります。これは、どのような乾燥機でも同じで、ある程度のシワは避けられませんが、本機の場合、従来の乾燥機に比べると衣類の種類や形状によっては、シワになりやすいものがあります。

綿のワイシャツなど長い形状の衣類は、洗▶乾の標準コース「自動」で乾燥した場合、シワが多くなります。



洗▶乾の標準コース「自動」
の仕上がり具合

脱水運転後、いったん洗濯物を取り出して、脱水ジワをのばしてから乾燥しましょう。

標準コース (風アイロン)

風アイロン機能でシワを抑えることができます。

→ P.24、25



標準コース (タイマー乾燥「30分」)

洗濯後、約30分乾燥するので、そでなどの脱水ジワを抑えられます。終了後は、すぐに吊り干してください。



標準コース (洗濯物：2kg以下)

洗濯物の量を減らすとシワを少なくすることができます。



乾きムラを少なくするには

乾き具合を「強め」に設定する。→ P.67

洗濯物の量を少なめ(4kg以下)にしてください。

厚手の衣類と、薄手の衣類は分けて乾燥してください。

厚手の衣類は乾きムラが発生することがあります。乾燥の「標準」コースでもう一度乾燥してください。

乾き具合
を「強め」に
設定する

洗濯物の量
を少なめに
(4kg以下)

厚手と
薄手の衣類は
分けて乾燥

乾燥の
「標準」コース
でもう一度

縮みが気になるとき

熱に弱い洗濯物(化繊のくつ下、ランジェリーなど)は「低温乾燥」コースをご使用ください。

ドライマーク付きの洗濯物(ウールのセーター、スカートなど)は「柵乾燥」コースをご使用ください。

天日乾燥を併用してください。

(天日乾燥をした後仕上に乾燥を行う)

「低温乾燥」
コースで

「柵乾燥」
コースで

天日乾燥との
併用がおすすめ

風アイロンを使う

乾燥運転中に高速の温風を洗濯物に吹き付けることにより、洗濯物のシワを抑えます。

生乾きや乾いた洗濯物を仕上げとして「乾燥」運転した場合は、「風アイロン」を設定してもシワを取ることはできません。

「風アイロン」点滅時は、送風ファンの回転数を上げるため、「風アイロン」点灯時や「風アイロン」設定なし運転時と比べて音が大きくなります。

「洗▶乾」運転 → P.38

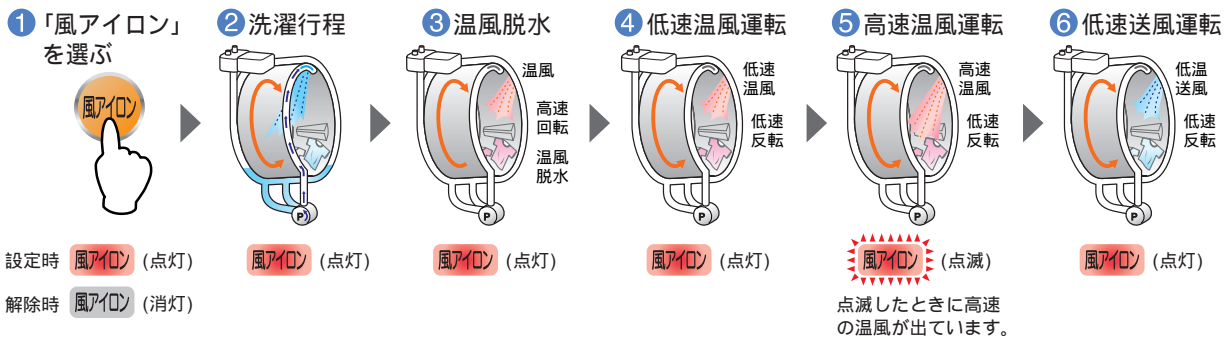

「乾燥」運転 → P.40



「風アイロン」を設定しても、乾燥運転で「お湯取」を設定した場合には、運転開始から15分後に風呂水ポンプが動作後、5分間は「風アイロン」ランプは点滅せず、点灯したまま(低速温風運転)になります。

設定内容は記憶されます。解除するときは、再度「風アイロン」ボタンを押します。

(設定・解除はスタートすると記憶されます。)

洗▶乾運転では「標準」「念入り」「手造り」コース、乾燥運転では「標準」「念入り」コースで設定できます。

乾燥フィルターが目詰まりして、本体内部の圧力が上昇した場合に、「風アイロン」を設定しても「風アイロン」ランプは点滅せず、点灯したまま(低速温風運転)になる場合があります。

運転中に「風アイロン」を設定・解除したい場合は、一度「切」ボタンを押して、再度運転してください。

シワを少なくするには

一度に乾燥する量を減らす。ただし、極端に洗濯物が少なく、木綿系の洗濯物の割合が多い場合には、ほかの洗濯物を1~2枚追加してください。(洗濯物がドラムの内側に貼り付いたまま乾燥運転してしまうためです。)

形態安定加工などシワ防止加工のあるものを使う。

薄手の洗濯物は厚手の洗濯物と分けて乾燥する。

ひもは結んでから乾燥する。ワイシャツやパジャマなど、からまりやすいものを少なめにする。

(洗濯物のからまりを防ぐためです。)

脱水運転後、いったん洗濯物を取り出して、脱水ジワを取ってから乾燥する。

運転終了後、洗濯物をすぐに取り出す。(「風アイロン」でシワを抑えて運転しても、そのままドラム内に放置しておく、洗濯物の重みでシワが付いてしまうためです。)または、ふんわりガードを設定する。 → P.65

薄手の綿シャツなどのシワになりやすい洗濯物は、「風アイロン」を使用してもシワの低減効果が少なくなる場合があります。

洗▶乾の「標準」コースで、乾燥の「30分」を運転後、吊り干しをしてください。

洗濯物の仕上がりの例（風アイロン使用時）

乾燥する洗濯物の量 イラストと表は洗濯物の目安です。	形態安定ワイシャツ 綿55%・ポリエステル45%	カジュアルシャツ 綿100%
1kg 毎日洗ってアイロンがけの手間を省きたい洗濯物 		
2kg 外出着と下着類など 		
4kg 4人家族の一日分の洗濯物 		
7kg まとめ洗いやシーツなどの大物類 		

お父さん		お母さん	
ワイシャツ	ズボン	カットソー	ショーツ
アンダーシャツ	くつ下	パジャマ	ハンカチ
トランクス	ハンカチ	バスタオル	
女の子		男の子	
ブラウス(学校制服)	アンダーシャツ	カジュアルシャツ	半ズボン
スカート	ショーツ	トランクス	くつ下
くつ下	ハンカチ	パジャマ	ハンカチ
		バスタオル	

お父さん		お母さん	
ワイシャツ	ズボン	カットソー	ショーツ
アンダーシャツ	くつ下	パジャマ	ハンカチ
トランクス	パジャマ	バスタオル	
ハンカチ	バスタオル		
女の子		男の子	
ブラウス(学校制服)	スカート	カジュアルシャツ	半ズボン
アンダーシャツ	ショーツ	トランクス	くつ下
ショーツ	くつ下	パジャマ	くつ下
パジャマ	ハンカチ	バスタオル	ハンカチ
ハンカチ	バスタオル		

ダブルシーツ1枚・シングルシーツ2枚

「風アイロン」は、従来機種に比べて衣類のシワを大幅に低減する機能ですが、洗濯物の量や素材、一緒に乾燥する洗濯物の種類によって、仕上がりがことなります。シワが完全になくなるわけではありません。

洗濯量と洗剤量・漂白剤量・ソフト仕上剤量について

洗濯量の検知と洗剤量表示

1 洗濯物を入れて希望のコースを設定し、「スタート」ボタンを押すと...

ドラムが回転し、洗濯物の量をセンサーが計測する

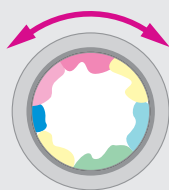

計測中表示



洗剤量(目安)を表示する



約6秒後、残時間(目安)に変わる



表示例：1時間30分



表示例：30分

2 洗剤ケースを引き出し、右表を参考に洗剤、漂白剤、ソフト仕上剤を入れる

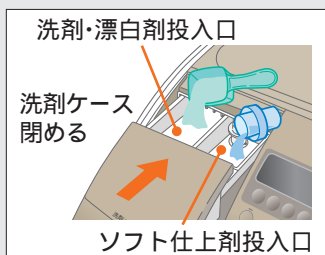

洗剤量の表示から約1分後に給水が始まります。点滅しているコースボタン(洗濯、洗・乾)を押すと、すぐに給水を開始します。

洗濯量について

表の洗濯量はJIS(日本工業規格)で規定された布地を洗濯した場合のものです。洗濯物の種類、大きさ、厚さなどによって洗える量が変わります。汚れ落ちをよくするには、6kg以下の量をおすすめします。「洗▶乾」「乾燥」運転での定格容量は7kg以下です。

警告



右記以外の洗剤は使用しない
洗剤によっては、泡による弊害(水漏れや感電)が起こります。
「UVカット」「液体部屋干しトップ」「リキッドトップ」「トップ浸透ジェル柔軟剤入り」「香りつづくトップ」「ケアボール」は、泡立ちが良すぎるため使用できません。

洗濯量
(kg)
(目安)

洗剤量
目安表示

9



7



4



1



ドラム内に3L以上の水があるときや、「ドライ」「毛布」「槽洗浄」「槽乾燥」コースのときには、洗濯量の検知と洗剤量(目安)は表示しません。

ご注意

「槽洗浄」コース以外では、塩素系漂白剤は使用しないでください。本体の故障の原因になります。

洗濯量と洗剤量・漂白剤量・ソフト仕上剤量

節水形のため、洗剤量は洗濯物の量を基準にしています。

合成洗剤				液体石けん (天然油脂)	ソフト仕上剤			酸素系漂白剤
コンパクトタイプ					濃縮	普通		
粉末	液体							
水30Lあたり 20g	水30Lあたり 25g	水30Lあたり 20mL	水30Lあたり 25mL	水30Lあたり 35mL	水30Lあたり 7mL	水30Lあたり 10mL	水30Lあたり 20mL	水30Lあたり 40mL
アタック トップ 部屋干しトップ ブルーダイヤ	アタック オールイン ニュービーズ	液体アタック ボールド フレッシュジェル	液体ふんわり ニュービーズ アタック バイオジェル	液体石けん (ミヨシ) 衣類の石けん (ミヨシ)	ハミング1/3 ふんわり ソフラン レノア	ハミングフレア しわスッカリ ソフラン 香り&デオドラント ソフラン 部屋干しソフラン	ハミング ソフランS	手間なし ブライト ワイド ハイター
44g	55g	44 mL	55 mL	40mL	20mL	30mL	60mL	40mL
37g	46g	37 mL	46 mL	35mL	13mL	18mL	37mL	30mL
27g	34g	27 mL	34 mL	30mL	9mL	13mL	26mL	25mL
17g	21g	17 mL	21 mL	25mL	6mL	8mL	16mL	20mL

洗濯量と洗剤量・漂白剤量・ソフト仕上剤量について

洗剤量について

メーカーにより洗剤の標準使用量(水30Lに対し g)が表示されていないものもあります。

洗剤容器にある「ドラム式洗濯機の使用量の目安」を参考にしてください。

なお、洗濯機とドラム式洗濯機の使用量は異なりますのでご注意ください。

タブレット、シート、キューブタイプの洗剤は、よく溶かしてからドラムに入れて使用してください。

上表内の青文字の洗剤はスプーンが大きいので、下表に従い量を減らしてください。

ボールド、アリエールなどの泡立ちのよい洗剤は、水30Lあたり20gの洗剤の使用量に合わせて、少なめにしてください。

洗剤量 目安表示	トップ、部屋干しトップ、 ブルーダイヤ
1.3杯	1.0杯
1.0杯	0.8杯
0.6杯	0.5杯
0.3杯	0.2杯

洗剤・漂白剤・ソフト仕上剤を使う

洗剤～ソフト仕上剤投入の流れ

これっきりボタン

スタート
一時停止

を押す

洗剤量表示

洗剤投入

粉末合成洗剤・液体洗剤

1 洗剤ケースを引き出す

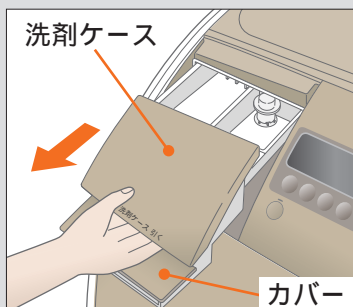

カバーを持って引き出さないでください。

洗剤ケース内に水が残っている場合がありますので、ゆっくり引き出してください。

2 洗剤を入れる

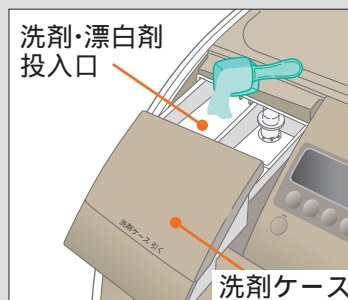

警告



粉石けんは使用しない

本体の配管経路が詰まり、故障、水漏れの原因になります。

洗剤を入れ過ぎない

洗剤の種類により、スプーン1杯の洗剤量が異なりますので、お使いの洗剤の箱に記載してある「ドラム式洗濯乾燥機の使用量の目安」を参考にしてください。

運転時間が長くなったり、すすぎや汚れ落ちが悪くなったり、黒ずみ、故障や水漏れ、感電の原因になります。

洗剤ケースに固まったままの洗剤を入れない

細かく砕いてから入れてください。水漏れの原因になります。

ご注意

洗濯・乾燥が終わり、洗濯物を取り出したあとは、毎回乾燥フィルターを掃除してください。(→P.72、73)

(ほこりがついたままにすると、乾燥時間が長くなったり、故障の原因になります。)

洗剤ケースが濡れていると、洗剤がこびりつくことがありますので、洗剤を入れる前に乾いた布でよく拭いてください。

液体洗剤は、洗剤残りを少なくするため、水で薄めて投入口から静かに流し込みます。

給水する前に洗剤を入れないと、洗剤ケースに洗剤が溶け残る場合があります。

タブレット、シート、キューブタイプなどの洗剤をご使用になるときは、よく溶かしてから直接ドラム内に入れてください。ドラムに入れるときは、洗剤量表示後、一時停止を押して、ドアを開けて入れます。

約1分後に給水開始

酸素系漂白剤投入

ソフト仕上剤投入

酸素系漂白剤

洗剤を入れたあとに
液体漂白剤を入れる

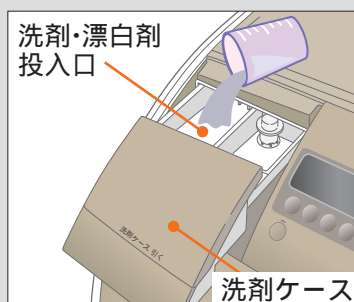

粉末漂白剤
粉末合成洗剤と一緒に入れてください。

ご注意

「槽洗浄」コース以外では、塩素系漂白剤は使用しないでください。本体の故障の原因になります。使用量および使いかたについては、酸素系漂白剤の表示に従ってください。液体漂白剤は直接洗濯物にかけないでください。変色、布破れの原因になります。

ご注意

ソフト仕上剤投入口には洗剤を入れないでください。(故障の原因になります。)
ソフト仕上剤を入れたまま長時間(12時間以上)放置しないでください。固まってしまう場合があります。ソフト仕上剤投入口に仕上剤がこびりつくことがあります。ケースを取り外して清掃してください。(→P.70)
ソフト仕上剤を入れ過ぎないでください。(最大60mLまで)流れ出して洗濯物に直接かかり、変色したり、黒ずみの原因になります。
洗剤ケースは、ゆっくりと開閉してください。いそいで開閉すると、洗剤ケース内の水・洗剤・ソフト仕上剤・漂白剤がこぼれる場合があります。

ソフト仕上剤

1 ソフト仕上剤を入れる

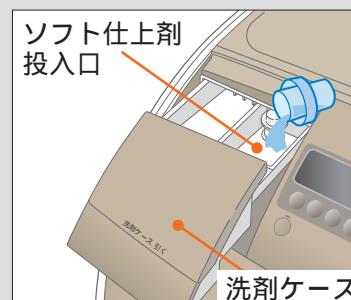

2 洗剤ケースを閉める

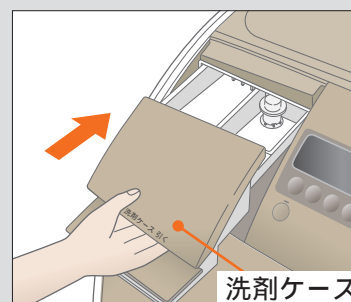

洗剤ケース収納部周辺は、定期的(1回/週)に洗剤ケースを取り出して掃除してください。

ソフト仕上剤、液体洗剤、漂白剤がついたまま放置すると、本体の破損の原因となり、けがをする恐れがあります。

洗剤ケースの周辺やドア、ドア周辺のリング、操作パネルにソフト仕上剤、液体洗剤、漂白剤が付いたときは、湿った布などで拭き取ってください。(プラスチック部品の割れ、金属部のさびの発生する原因になります。)

ソフト仕上剤「レノア」は薄めずに使用してください。固まったり、洗濯物のしみの原因になります。

ドアの開閉について

安全のため、運転中はドアが開かないようにロックされます。

ドアの開けかた・閉めかた

ドアの開けかた

「ドア開」ボタンを押して開けます。🔑が消灯している場合、ドアが開かない場合は、「ドア開」ボタンを押しながら、ボタン近くのドア周囲(へこみ部分)を手前に引いて開けてください。

環境状態によりドアパッキンとドアがはり付いてしまうためです。

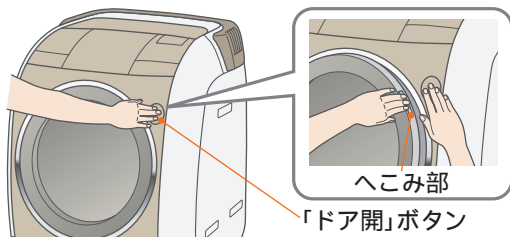

ドアの閉めかた

ドアの中央右側(右開きドアタイプの場合はドアの中央左側)を押して、確実に閉めてください。

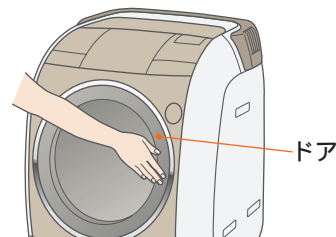



運転中にドアを開けたいときは

洗濯時

運転が始まってから約2～5分間と脱水中は、一時停止ボタンを押してドアロックを解除し、ドアを開けて洗濯物を追加することができます。(すすぎ行程中は開けられません。)

一時停止ボタンを押したときに、🔑が点滅しているときは、ドアは開けられません。

- 1  を押し、一時停止させる
- 2 🔑が消灯したら、ドアを開けて洗濯物を入れる
- 3 ドアを閉め、 を押し、再び運転が始まります

洗い中にドアを開けると、泡がこぼれたり、ドアに付着した水が床にたれることがあります。このようなときは、タオルなどで受けてください。

「柔らか」コースの脱水時には、温風を洗濯物に吹き付けているため、乾燥時と同じように、冷却運転が終了するまではドアは開きません。

乾燥時

「高温」ランプ表示時は、内部が熱いので、ドアは冷めるまで開けることができません。

- 1  を押し、高温ランプが点滅して冷却運転に入る
- 2 3～15分の冷却運転後に、ドアロックが解除される

運転開始から15～40分間(コースや洗濯物の量によって異なる)は、ドアロック解除後、再スタートできますが、それ以降は電源が切れますので、電源を入れ直して再乾燥してください。

ふんわりガード運転中は、一時停止ボタンを押すと、ドアロックが解除され、電源が切れます。

洗▶乾運転の場合に一時停止をして、洗濯物を多量に(2kg以上)追加すると、洗濯物の乾きが不十分な場合がありますので、再度乾燥運転をしてください。

⚠ 注意



乾燥中や乾燥終了後は、ドラムやドア周辺の金属部、本体右上部、洗濯物(ファスナーや金属ボタン)に触らないやけどの原因になります。

ドアロックを解除するときは







電源が「切」のとき

電源を「入」にします。

- ・運転中に電源を切ったり、停電があったりすると、ドアロックされたままになります。
- ・ドラム内部が高温の場合は、冷却運転終了後、ドアロックが解除されます。

洗濯中に一時停止したとき

ドアが開けられる水位以上に、ドラム内に水が残っているとき



- 1 いったん  を押し、再び  を押す
- 2  を押し、標準コースを選ぶ
- 3  を押す
- 4  を押し、排水する
- 5 ドラムが回り始めたら、 を押し、一時停止させる
- 6  が消えたらドアを開ける

チャイルドロックについて



子供が勝手にドアを開けたり、ドラム内に閉じ込められないようにするため、電源を切った状態や運転前、運転中に強制的にドアロックをして、ドアを開けられないようにすることができます。

- 1  を押し、電源を入れる

設定するとき

- 2  を5秒以上押す
- 3 「ピッピッ」とブザーが鳴り、「カチャン」と音がしたら設定が完了し、ドアがロックされる
 と  が点灯します。

解除するとき

- 2  を5秒以上押す
- 3 「ピッ」とブザーが鳴り、「カチャン」と音がしたら設定が解除される
 と  が消灯します。

設定内容は記憶されます。

チャイルドロックが設定されたままで運転を終了して、電源がオートオフして切れていても、チャイルドロックは設定されたままになっており、ドアは開けられません。ドアを開けるには設定を解除してください。

ご注意

ドアを確実に閉めてから「スタート」ボタンを押してください。
「スタート」ボタンを押してすぐにドアを閉めると、本体(ドア)が故障する恐れがあります。

風呂水を使う

お湯取ホースの準備

別冊「据付説明書」に従い、長さを調節したお湯取ホースをご使用ください。

- 1 風呂水吸水口のシールを取る
- 2 お湯取ホースの吸水つぎてを、風呂水吸水口に取り付ける

吸水つぎてのつめをパイプに引っ掛け、抜けないことを確認してください。
入りにくい場合は、Oリングに少し水をつけ、回しながら押してください。
Oリングを外したり傷つけないでください。
外すと空気が入り込み、吸水できなくなります。
風呂水吸水口のポンプフィルターを中に押し込まないように注意してください。

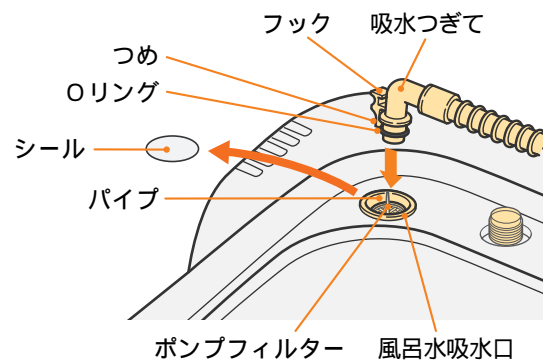

- 3 クリーンフィルターを風呂水に沈める

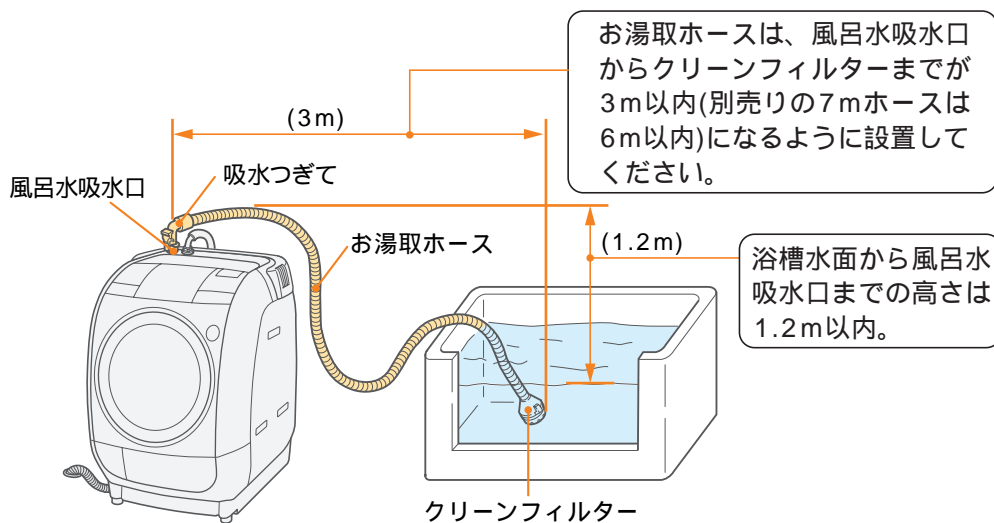

吸水中は、水の重さによりホースが垂れ下がりますので、調節するときは長めに切断するようにしてください。
浴槽の水面より風呂水吸水口が低くなる場所では使用できません。
浴槽の水面から風呂水吸水口までの高さが1.2mを超えると、吸水できない場合があります。

ご注意 お湯取ホースを傷つけないでください。
浴室などのドアではさみ込まないでください。
無理な力をかけないでください。
金属部分とのこすれに注意してください。

お湯取ホースセット時のご注意

余分なホースを巻いたまま使用しない

ホースの抵抗が増え、風呂水吸水できない場合があります。

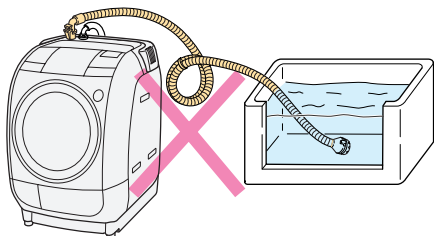

高い壁を越えるときは、ホースのたるみをなくす

ホースにたるみがあると、ホースの抵抗が増え、風呂水吸水できない場合があります。

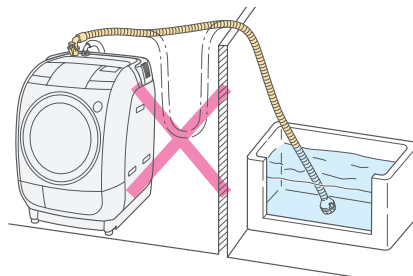

クリーンフィルターの浮き上がりに注意する

浴槽の高さ(H)が80cm以上の場合は、垂れ下がったホースでクリーンフィルターが浮き上がりやすくなります。

おもりなどで浮き上がらないようにしてください。

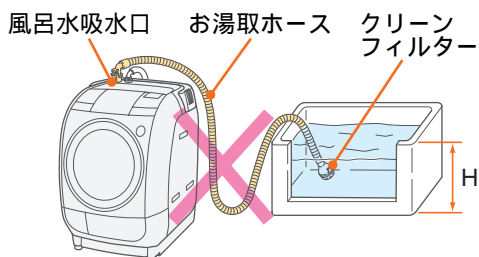

浴槽の水面より風呂水吸水口が低くなる場所では使用しない

サイホン現象により、ポンプの運転が終わっても水が出続けます。

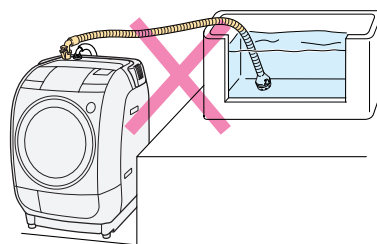

お買い上げになって初めてご使用になるときは、水道水による運転を行ってください。水道水での運転により、風呂水ポンプ内に呼び水給水するためです。(呼び水とは、風呂水ポンプが吸い上げ運転をするために必要な一定量の水です)

お湯取ホースの片づけ

① 浴槽からクリーンフィルターを取り出す

② 吸水つぎてを、風呂水吸水口から取り外し、ホースの中の水を抜く

③ ホース掛けにかける

ご注意

吸水つぎてを本体から外さない状態で、お湯取ホースを持ち上げると、ホース内の残水がドラムに逆流して、洗濯物を濡らす恐れがあります。

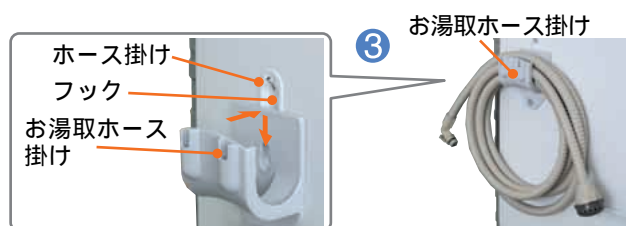
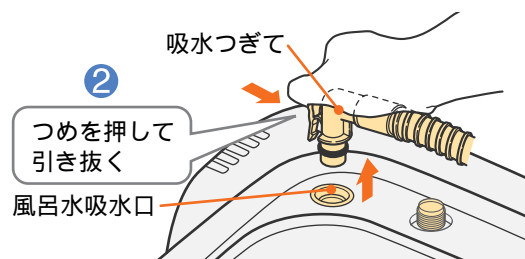

風呂水を使う(続き)

お湯取設定のしかた

 を押し、風呂水を使う行程のランプを点灯させる

押し回数			パネルの表示	洗い	すすぎ1	すすぎ2	乾燥
洗濯運転 槽洗浄コース(清潔)	洗▶乾運転	乾燥運転					
	1回押す		洗い すすぎ2 すすぎ1 乾燥	お湯取	お湯取 注水すすぎ	お湯取 注水 すすぎ 清水 すすぎ	お湯取
	2回押す		洗い すすぎ2 すすぎ1 乾燥	お湯取	お湯取 注水すすぎ	水道水	お湯取
	3回押す		洗い すすぎ2 すすぎ1 乾燥	お湯取	水道水	水道水	お湯取
	4回押す		洗い すすぎ2 すすぎ1 乾燥	水道水	水道水	水道水	お湯取
1回押す	5回押す		洗い すすぎ2 すすぎ1 乾燥	お湯取	お湯取 注水すすぎ	お湯取 注水 すすぎ 清水 すすぎ	水道水
2回押す	6回押す		洗い すすぎ2 すすぎ1 乾燥	お湯取	お湯取 注水すすぎ	水道水	水道水
3回押す	7回押す		洗い すすぎ2 すすぎ1 乾燥	お湯取	水道水	水道水	水道水
4回押す	8回押す		洗い すすぎ2 すすぎ1 乾燥	水道水	水道水	水道水	水道水
	1回押す		洗い すすぎ2 すすぎ1 乾燥	-	-	-	お湯取
	2回押す		洗い すすぎ2 すすぎ1 乾燥	-	-	-	水道水

設定内容は記憶されます。

洗いやすすぎの給水中に一時停止をしてお湯取ボタンを押すと、風呂水を使う行程が変わります。

洗い行程を「水道水」に設定した場合、すすぎ1・すすぎ2のみの「お湯取」設定はできません。

洗いやすすぎ行程で規定水位に達してから約1分間は、風呂水を使う行程が変わりません。

ホット高洗浄設定時は、ホット高洗浄動作終了まで、設定の変更はできません。

「お湯取」設定時のすすぎは、注水すすぎになります。すすぎ行程時に注水ランプが点灯します。

ドラムに3L以上の水が入った状態からスタートすると、「洗い」行程の「お湯取」を設定しても吸水しない場合があります。

すすぎ3回目とすすぎ4回目は「お湯取」設定できません。

「ドライ」「消臭除菌」「槽乾燥」コースは、「お湯取」は使えません。

風呂水吸水時のご注意

「洗濯」運転で風呂水を利用した場合、洗濯終了後に乾燥フィルターが湿っていることがあります。
 (お湯の影響であり、異常ではありません)
 「乾燥」運転で入浴剤の入った風呂水を使用した場合、洗濯物に入浴剤の臭いがつくことがあります。

ご注意

入浴剤の入った風呂水を使うときは、入浴剤の注意書きに従ってください。
 色移りや変色を防ぐためです。
 発泡タイプ、ゼリータイプ、とろみタイプの入浴剤は、風呂水を吸水できない場合がありますので
 風呂水を使用しないでください。

お湯取設定時のスタート後の給水について

① 洗剤溶かし行程までは水道水で運転する

② 風呂水ポンプが風呂水を吸い上げる

風呂水ポンプが運転を始めてから風呂水を吸い上げるのに約1～3分かかります。

(ホース内の空気を抜くためです)

風呂水吸水中に風呂水ポンプを停止し、水道水を給水する場合があります。

(自吸性能を向上させるためです)

ドラム式は節水タイプのため、洗いだけに「お湯取」機能をご利用の場合は、風呂水の使用量も少なくなります。(洗いだけの場合は約20L)

洗濯物の量が少ない(2kg以下)ときなど、洗いに風呂水を使用しない場合があります。

風呂水がなくなったり、正しく風呂水吸水しなくなったとき

風呂水ポンプ運転開始10分後に自動的に水道水に切り替わり運転を続けます。

(以降の行程もすべて水道水に切り替ります)

乾燥運転開始後5分毎に風呂水有無の検知をします。正しく風呂水吸水しなくなったときや、
 運転開始後150分を過ぎると、自動的に水道水に切り替わり運転を続けます。

お湯取設定時のすすぎについて

最終のすすぎ行程を「お湯取」に設定したときは、すすぎ行程の最後に水道水を使用した清水すすぎ
 運転を行い、すっきりきれいにすすぎます。

清水すすぎ行程中は、すすぎ回数の表示は「-」が点滅します。

【例】「すすぎ1」「すすぎ2」を「お湯取」設定にした場合

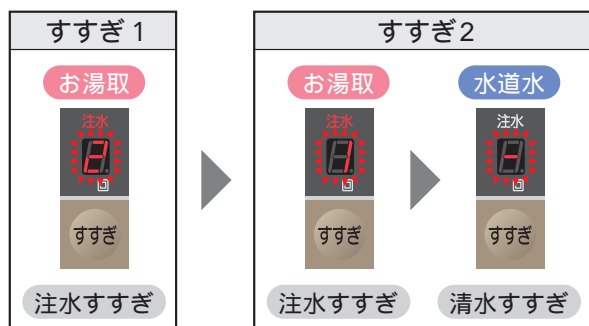

洗濯のりを使う

洗濯のりについて

化学合成のり（酢酸ビニール系、PVAc）と表示されているものに限ります。

上記以外の洗濯のりは、故障の原因となる恐れがありますので、成分表示をご確認ください。

PVA(ポリビニルアルコール)は使用しないでください。

洗濯のりの量

洗濯のりに表示されている分量と洗濯物の量を目安にしてください。

ドラム式は、水の使用量が少ないため、若干硬めに仕上がる場合があります。気になる場合は、少なめに入れてください。

のり付けできる洗濯量

3kg以下（洗濯物の重さの目安  P.19）

1 洗濯のりを1L程度の水で薄め、ドラムに入れる

2  を押し、電源を入れる

3  を押し、「標準」を選ぶ

4    を押し、運転する

洗 い	すすぎ	脱水
6分	設定なし	1分

に設定し、のり付けする洗濯物を入れ、ドアを閉める

5  を押す

メロディが鳴ったら終了です。

ご注意

のり付けするときは、ホット高洗浄を設定しないでください。乾燥フィルターが目詰まりするため、のり付けした洗濯物は「乾燥」しないでください。故障の原因になります。

のり付けしたあとは

ドラムに残った洗濯のりを洗い流してください。

1  を押し、電源を入れる

2  を押し、「ドライ」を選ぶ

3 ドアを閉め、 を押す

ご注意

洗剤、洗濯物はいれないでください。

点字について

操作パネルの点字内容

操作パネルの各ボタンには、点字を付けています。下図のカタカナ表記が点字の内容です。一部のものは省略表示になっています。

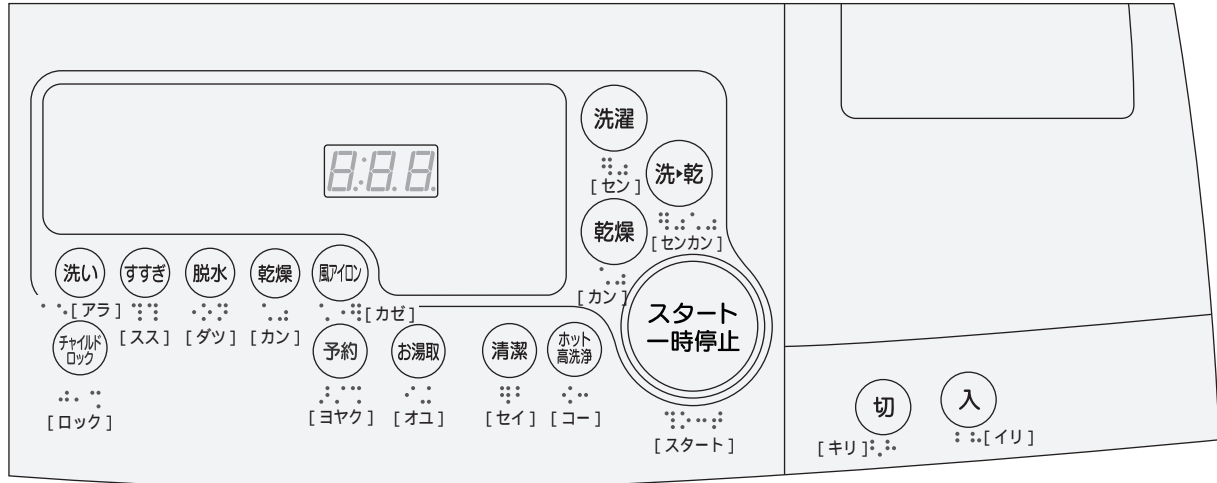

洗濯をする / 洗濯～乾燥をする

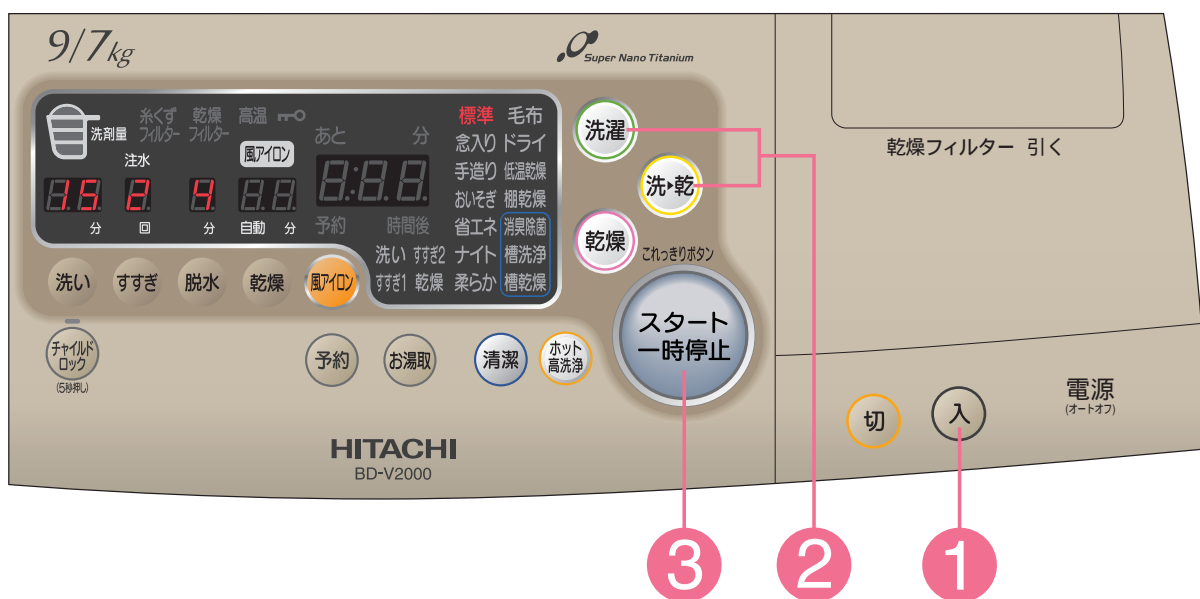

準備 水道の水栓を開ける

1 「ドア開」ボタンを押して、ドアを開けて、洗濯物を入れてドアを閉め、**入** を押す

2 **洗濯** **洗・乾** 運転したいいずれかのボタンを押し、希望のコースのランプを点灯させるボタンを押すと表示文字が点灯します。ご希望のコースを選んでください。

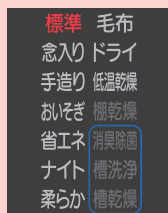

3 **スタート一時停止** を押す
メロディが鳴って洗濯物の量を計測し、30秒～2分後に洗剤量(目安)を表示します。



4 洗剤量(目安)に従って、洗剤、漂白剤、ソフト仕上剤を入れる

→ P.26～29

洗剤量(目安)が表示されてから約1分後に給水が始まります。運転終了の約5～10分前に終了予告音が鳴り、その後メロディが鳴ったら終了です。→ P.67

ふんわりガード運転をしたいときは → P.65

各設定は、設定できないコースもあります。

風アイロン を使うときは **風アイロン** を押し、ランプを点灯させる → P.24

ホット高洗浄 を使うときは **ホット高洗浄** を押し、ボタンを点灯させる → P.64











お湯取 を設定したいときは **お湯取** を押し、「お湯取」したい行程のランプを点灯させる → P.34

「洗い」「すすぎ」「脱水」「乾燥」の設定を変えたいときは → P.56、57、60～63

コースによっては、変えられない行程があります。

洗濯物のシワ・縮みが気になる場合は → P.22、23

コースの使い分け

こんなときに	おすすめコース	運転できるコースと洗濯・乾燥容量	風アイロン	ホット高洗淨	お湯取設定	おすすめ洗剤
		洗濯	洗・乾	風アイロン	ホット高洗淨	お湯取
普段の洗濯物に 	標準	9kg / 7kg	設定できる	設定できる	設定できる	粉末合成洗剤 または 液体洗剤
汚れが多いときや厚手の洗濯物に 	念入り	9kg / 7kg				
自分でコースを造る 	手造り →P.54, 55	9kg / 7kg				
軽い汚れを短時間に洗濯・乾燥 	おいそぎ	4.5kg / 2kg	設定できない	設定できない	設定できない	液体洗剤
少ない消費電力で運転する 	省エネ	7kg				
静かに運転したいときに 	ナイト	4.5kg				
タオルなどを風合いよく仕上げたいときに 	柔らか	4.5kg				
毛布などの洗濯・乾燥に 	毛布 →P.46	4.7kg (掛ふとんは1kg) 3kg	設定できない	設定できない	設定できない	液体洗剤
ドライマーク付き衣類を洗濯するときに 	ドライ →P.50	1.5kg				
熱に弱い衣類(化繊のくつ下、ランジェリー)などの乾燥に 	低温乾燥	4.5kg	設定できる	設定できる	設定できる	粉末合成洗剤 または 液体洗剤

洗濯をする / 洗濯 / 乾燥をする

洗▶乾「おいそぎ」コース

脱水運転後に60分間の乾燥運転を行います。乾きが足りないときは、再度乾燥運転してください。

「省エネ」コース

ヒーターの消費電力を下げて運転し、消費電力量を少なく抑えて乾燥します。(標準コースより運転時間が長くなります。)

「ナイト」コース

乾燥運転中の温風脱水時のドラムの回転数と、送風ファンの回転数を下げてヒーターを「弱」にし、静かに運転します。(標準コースより運転時間が長く、洗濯物のシワが多くなります。)

「柔らか」コース

脱水運転中に、30分間温風を洗濯物に吹きかけて、タオルなどのゴワツキを抑えます。(標準コースより運転時間が長くなります。)乾燥禁止の洗濯物は運転しないでください。→P.18

「低温乾燥」コース

ヒーターを「弱」にして乾燥するので、熱に弱い洗濯物の縮みを抑えます。

ご注意

「柔らか」コースでは、お洗濯キャップを使用しないでください。(脱水時の温風で変形してしまう恐れがあります。)

乾燥をする

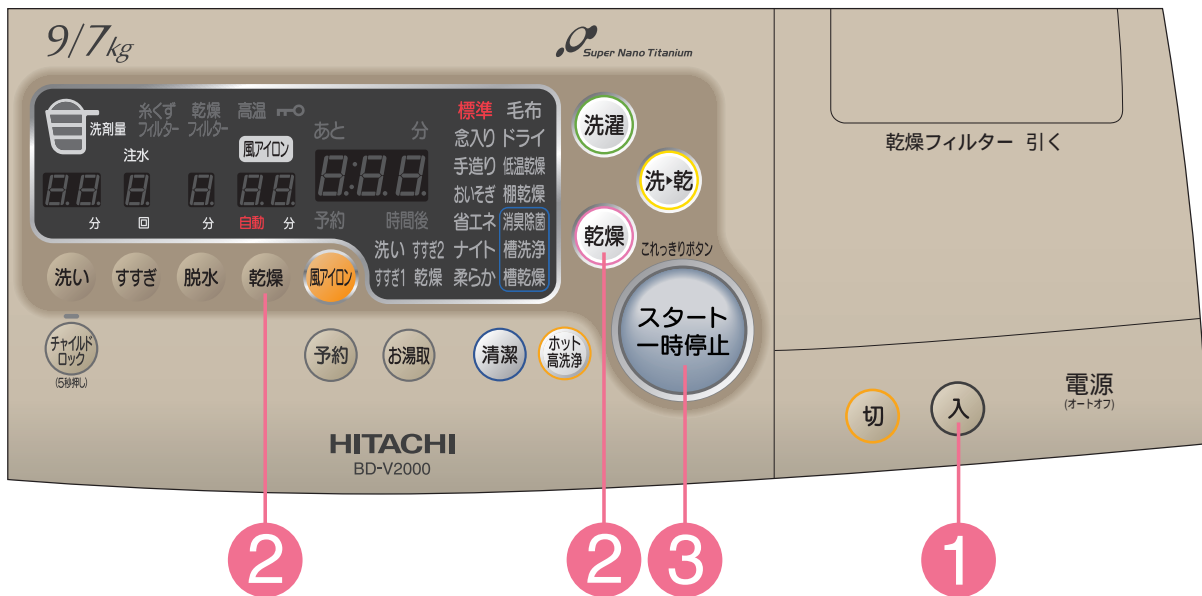

準備 水道の水栓を開ける

風アイロンを設定したいときは
風アイロンを押してランプを点灯させる → P.24
設定できないコースもあります。

1 「ドア開」ボタンを押して、ドアを開けて、洗濯物を入れてドアを閉め、**入** を押す

2 **乾燥** を押し、希望のコースのランプを点灯させる

ボタンを押すと表示文字が点灯します。ご希望のコースを選んでください。
タイマー運転(10/30/60/90分)するとき、「標準」のランプを点灯させた状態で

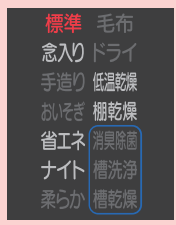

乾燥 を押し、希望の時間のランプを点灯させる

お湯取設定したいときは → P.34

お湯取 を押し、**乾燥** のランプを点灯させる

表示	設定内容
	乾き上がるまで自動運転します。
	外干した洗濯物の花粉を取り除きます。ヒーターに電気を入れない送風運転です。花粉除去のために、水(水道水または風呂水)を使用します。
	30分間乾燥運転します。(温風運転で洗濯物をほぐし、脱水時のシワをとるのにおすすめです。)
	60分間乾燥運転します。
	90分間乾燥運転します。

3 **スタート一時停止** を押す
運転終了の約5～10分前に終了予告音が鳴り、その後メロディが鳴ったら終了です。 → P.67
ふんわりガード運転をしたいときは → P.65

ご注意 酸素系漂白剤などを使用したとき
洗濯時、漂白剤や次亜塩素酸ナトリウムなどの薬剤をご使用になったときは、十分(においが残らない程度)にすすいでから乾燥してください。
洗濯物に漂白剤などが残っているまま乾燥すると、本体の寿命を縮めたり、洗濯物を傷めます。

運転中はドアがロックされます。運転中にドアを開けたいときは → P.30, 31

コースの使い分け

こんなときに	おすすめコース	乾燥容量	風アイロン	お湯取設定
普段の乾燥に 	標準	7kg	設定できる	設定できる
厚手の乾燥に 	念入り	7kg		
少ない消費電力で運転する 	省エネ	7kg	設定できない	
静かに乾燥したいとき 	ナイト	4.5kg		
熱に弱い洗濯物 (化繊のくつ下、ランジェリー) などの乾燥に 	低温乾燥	4.5kg		
ドライマークの付いた衣類や、スニーカーなどの乾燥に 	棚乾燥 → P.52、53	0.4kg		

乾燥をする

「省エネ」コース

ヒーターの消費電力を下げた運転し、消費電力量を抑えて乾燥します。(標準コースより運転時間が長くなります。)

「低温乾燥」コース

ヒーターを「弱」にして乾燥するので、熱に弱い衣類の縮みを抑えます。

「ナイト」コース

送風ファンの回転数を下げて静かに運転します。(標準コースより運転時間が長く、洗濯物のシワが多くなります。)

シワを少なくするには

→ P.22、23

衣類の縮みについて → P.23

衣類は水につけたり、洗濯して乾かすだけで縮むものがありますが、乾燥を行うとさらに縮みが大きくなるものもあります。

縮みの程度は1回目の洗濯・乾燥でほぼ決まります。

縮みやすいもの

セーター

運動用くつ下



ウールのセーター
やスカートなど

化繊混紡のくつ
下など

縮みにくいもの

ワイシャツ

ブラウス



綿、混紡など
の織物

ポリエステル
製品など

縮みについての対応

乾燥前に衣類の取扱絵表示・材質表示をよく確認します。

ドライマーク付きの洗濯物(セーターなど)は「棚乾燥」コース、熱に弱い洗濯物(化繊混紡のくつ下など)は「低温乾燥」コースを使用します。

天日乾燥を上手に併用します。(例えば、天日乾燥したものの仕上げに乾燥を行うなど)

縮みやすいものについては、できればあらかじめひと回り大きめの衣類のご購入をお勧めします。

縮みの程度は生地の種類や織りかた、縫製、仕上げなどによっても異なります。

清潔コースを使う

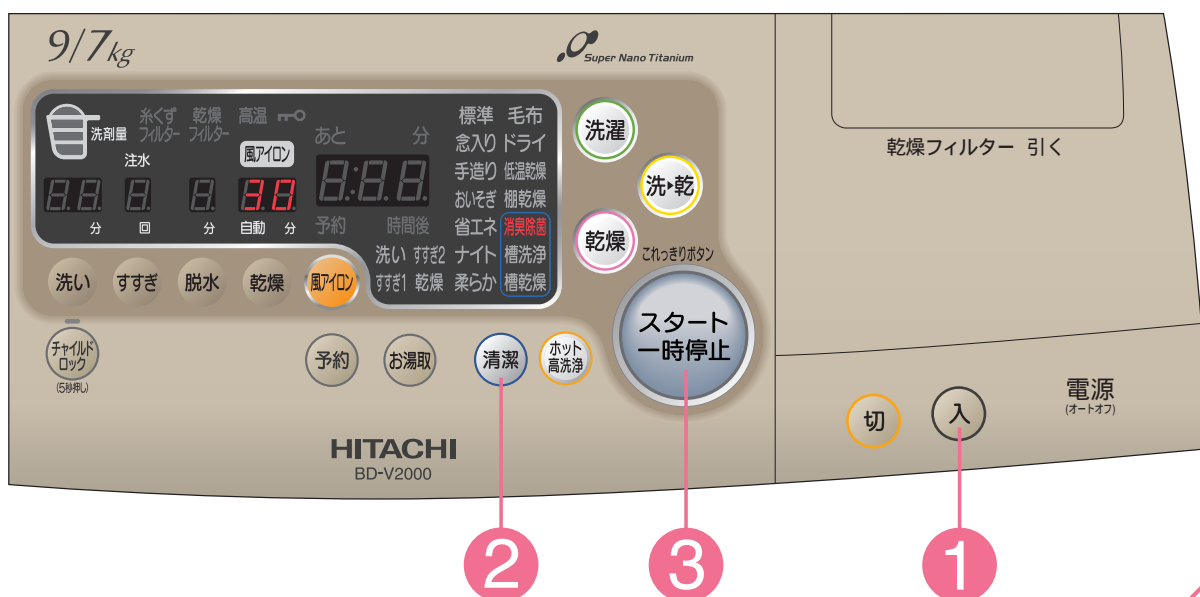

準備 水道の水栓を開ける

1 「ドア開」ボタンを押してドアを開け、**入** を押す

2 **清潔** を押し、希望のコースのランプを点灯させる

ボタンを押すと表示文字が点灯します。ご希望のコースと運転時間(「槽洗淨」のみ)を選んでください。

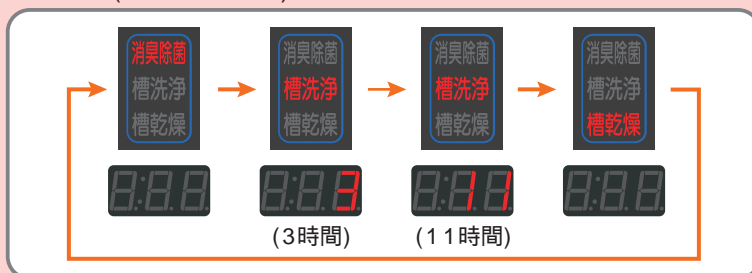

お湯取設定したいときは → P.34

お湯取 を押し、「お湯取」したい行程のランプを点灯させる(「槽洗淨」コースで設定できます)

「消臭除菌」コースは洗濯物を入れてください。

3 ドアを閉めて、**スタート一時停止** を押す

メロディが鳴ったら終了です。

「槽洗淨」コースの場合は、洗い時間設定が100分以上のため、「- -」で表示します。



洗い

カビを防ぐ

槽乾燥

30分間の乾燥運転でドラムを乾燥させ、黒カビの発生を抑えます。

カビを取る

槽洗淨

ドラムに発生した石けんかすや黒カビを洗い落とし、ドラムを乾燥します。市販の塩素系漂白剤または洗濯槽クリーナーをドラムに直接入れます。

こんなときに



(3時間)

2か月に一度程度



(11時間)

石けんかすが発生したとき
しっかり掃除
したいとき

市販の塩素系漂白剤200mLを使う。

別売りの洗濯槽クリーナー(1本)を使う

→ P.89

コースの使い分け

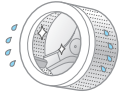
こんなときに	おすすめコース	容量	運転時間	お湯取設定
においや雑菌が 気になるもの 	消臭除菌	1kg	35分	設定できない
ドラムの汚れが 気になるときに 	槽洗浄	衣類は入れ ないでくだ さい	3時間 11時間	設定できる
カビの発生を防止 したいときに 	槽乾燥		30分	設定できない

清潔コースを使う

消臭除菌コースで運転できるもの(運転できないものは → P.18)

ウール、アクリル製品
スーツやスラックスなど
帽子やかばん(皮革、毛皮製品以外)、ぬいぐるみ(スポンジが入っていないもの)など

ポリエステルや化繊混紡製品
くつ(スニーカー)やスリッパ

衣類の入れかた

衣類はきちんとたたんでから、乾燥棚の上に均一に広げて入れてください。
除菌を確実にしたい衣類は、上の方に入れてください。
臭いの種類によっては、消臭できないものもあります。
菌の種類によっては除菌できないものもあります。

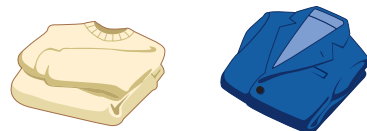

乾燥棚の取り付けかた

- 1 正面から見て、ドラム奥側の凸部がY字状になるように、ドラムを手で回す

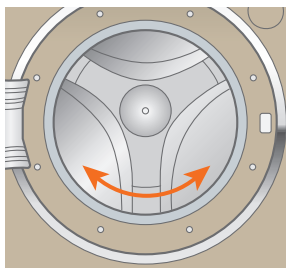

- 2 乾燥棚を下図のように斜めにして、ドラム内に入れる

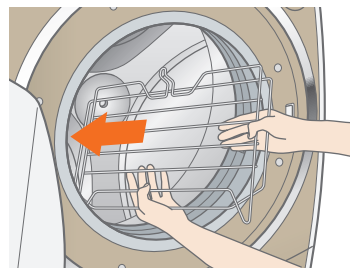

- 3 乾燥棚の手前側を、衣類投入口カバーの左右にある突起の内側に合わせる

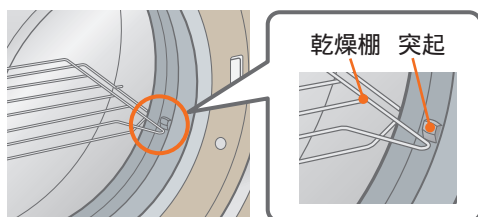

- 4 乾燥棚のA部を手前に軽く引きながら下に押し込み、乾燥棚の軸部をドラムキャップ中央の差し込み穴に入れる

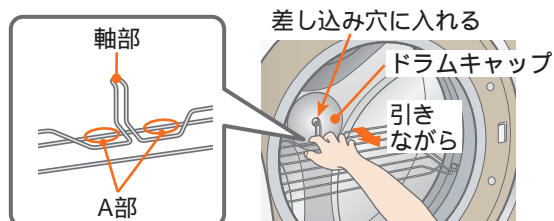

お願い

乾燥棚は、「棚乾燥」「消臭除菌」コース以外では使用しないでください。
ドラムが回転し、衣類の損傷や本体の破損の恐れがあります。
乾燥棚には2kg以上の物を載せないでください。重さで破損することがあります。

毛布・掛ふとんなどの洗濯をする / 洗濯～乾燥をする

洗濯物の準備

洗濯・乾燥する量や種類により、ドラムへの入れかたなどが異なります。
お洗濯キャップは下表に従い、正しくご使用ください。

3kg～4.7kgの毛布を洗濯するときは、別売りの「お洗濯キャップ
(MO-F101)」が必要です。→ P.89

お洗濯キャップを使用せずに洗濯すると、洗濯物を傷めたり、
本体が破損する恐れがあります。

お洗濯キャップの取り付け・取り外しかたについて → P.47

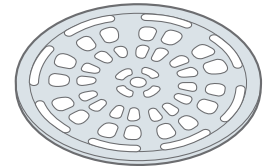

	毛布	掛ふとん	お洗濯キャップ
「洗濯」運転	3kg未満	1kg以下	お洗濯キャップを使用しなくても運転できます。
	3kg～4.7kg	-	お洗濯キャップを使用して運転してください。
「洗▶乾」運転	3kg以下	-	お洗濯キャップは使用しないで運転してください。

「洗濯」運転の場合

洗濯できるもの・できないもの

洗濯できる毛布

 と表示されている毛布。

アクリル、またはポリエステルマイヤー毛布、タフト毛布、
織毛布（幅180cm×長さ230cm以下、1枚の重さが4.7kg以下）

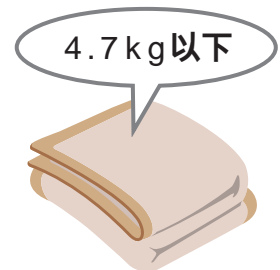

ご注意 純毛の毛布や、電気毛布、ロングパイル(毛足10mm以上)の
毛布は洗わないでください。



洗濯できる掛ふとん

中わた材質が化せん（ポリエステル）のふとん

掛ふとん（シングルサイズ 幅150cm×長さ210cm以下、中わた質量1kg以下のもの）

中わた材質が羽毛の掛ふとんで 、 表示のあるもの

（例：肌掛ふとん 中わた質量0.5kgなど）

ご注意 中わた材質が羊毛のものや、カバー材質が絹のものは洗わないで
ください。

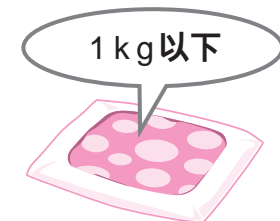

その他洗濯できるもの

 表示のベッドパット、カーテン：4.7kg以下

「洗▶乾」運転の場合

お洗濯キャップは使用しないでください。
乾燥の熱でお洗濯キャップが溶けてしまいます。

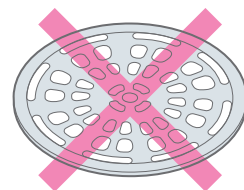

洗濯～乾燥できるもの・できないもの

洗濯～乾燥できる毛布

と表示されている毛布。

アクリル、またはポリエステルマイヤー毛布、タフト毛布、
織毛布（幅180cm×長さ230cm以下、1枚の重さが3kg以下）

3kg以上のものは「洗▶乾」運転しないでください。

ふとん、まくら、電気毛布は洗濯～乾燥できません

3kg以下

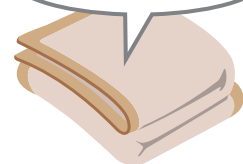

ご注意

毛布ネットを使用したり、カーペットカバーを洗ったりしないでください。

（脱水時の振動が大きくなったり、脱水不良の原因になります。）

毛布はほかの洗濯物と一緒に洗濯しないでください。

小さいサイズ(100cm×140cm以下)の毛布は、ほかのシングルサイズの毛布と
一緒に洗濯してください。

1枚で洗濯すると、脱水時に振動が大きくなり、脱水できなくなる場合があります。

シングルサイズの毛布の入れかた

1 2つ折りにする

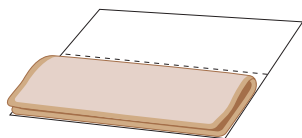

2 びょうぶ折り(4つ折り)にして、横向きに入れる

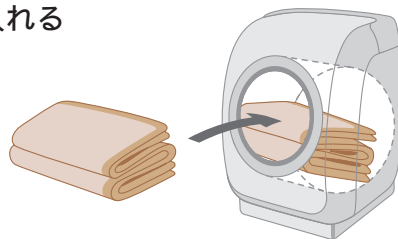

ダブルサイズの毛布の入れかた

1 4つ折りにする

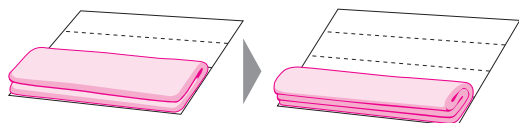

2 ドラム内でびょうぶ折り(6つ折り)になるように少しずつ入れる

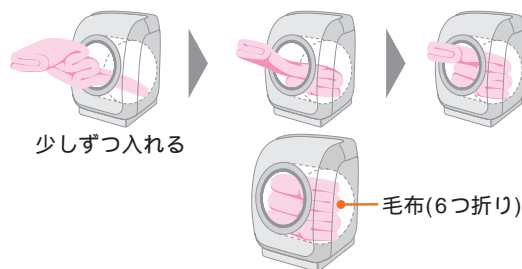

ご注意

毛布の角を奥側にしないと、運転中に毛布を傷める恐れがあります。

毛布の洗濯をする / 洗濯～乾燥をする

【コースの設定～運転】

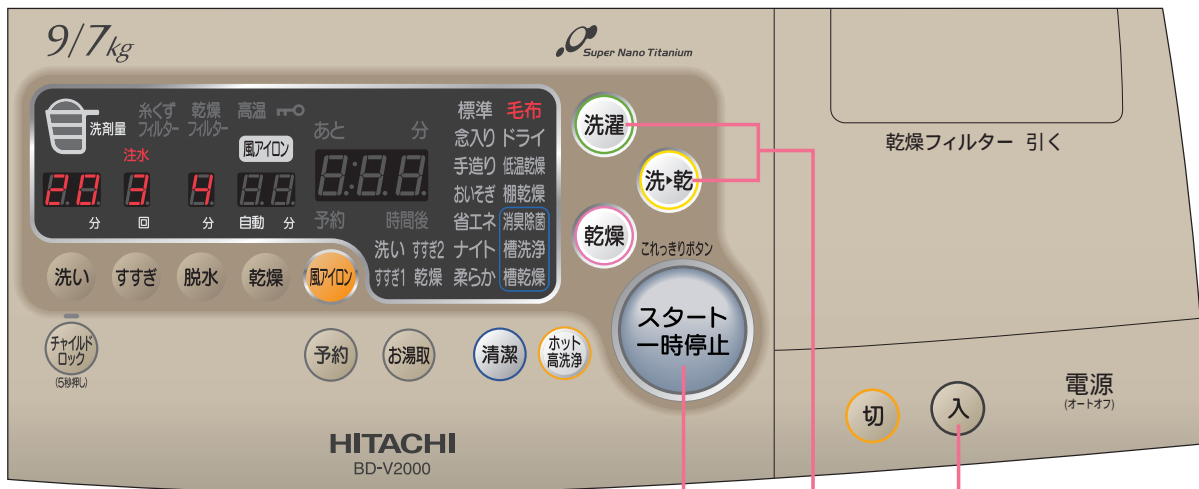

5 3 2

準備 水道の水栓を開ける

ご注意

「洗▶乾」運転の場合は、お洗濯キャップを使用しないでください。

1 「ドア開」ボタンを押して、ドアを開ける

2 洗濯物を入れ、「洗濯」運転(3kg以上)の場合は、お洗濯キャップを取り付け、**入**を押す

お湯取設定したいときは

を押し、「お湯取」したい行程のランプを点灯させる → P.34

3 **洗濯** **洗・乾** ドアを閉め、運転したいいずれかのボタンを押し、「毛布」のランプを点灯させる

4 液体洗剤は洗剤投入口に、ソフト仕上剤はソフト仕上剤投入口に入れる

(粉末洗剤は使用しないでください)

液体洗剤

24mL(水30Lあたり20mLのもの)

30mL(水30Lあたり25mLのもの)

ソフト仕上剤

9mL(水30Lあたり7mLのもの)

13mL(水30Lあたり10mLのもの)

(詳細は洗剤・ソフト仕上剤の容器をご覧ください)

5 **スタート一時停止** を押す

運転終了の約5～10分前に終了予告音が鳴り、その後メロディが鳴ったら終了です。 → P.67

お願い

運転終了後、乾きにムラがあるようなときは、毛布を折り返し、「低温乾燥」コースで再度乾燥させてください。

お洗濯キャップの取り付けかた

- 1 お洗濯キャップを曲げ、上側から挿入する

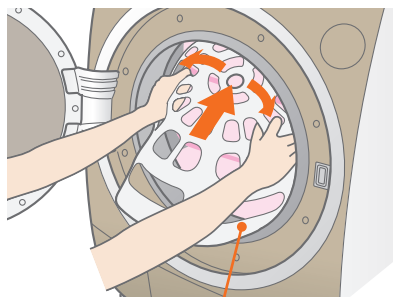

お洗濯キャップ

- 2 図のように、お洗濯キャップの下側を変形させて押し込む

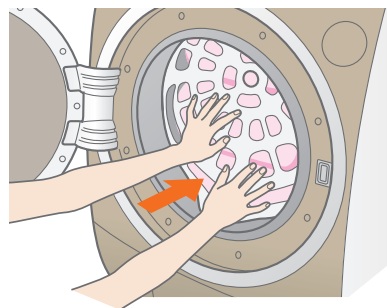

- 3 お洗濯キャップの外側を手前に引き、ドラムの内側にあてる

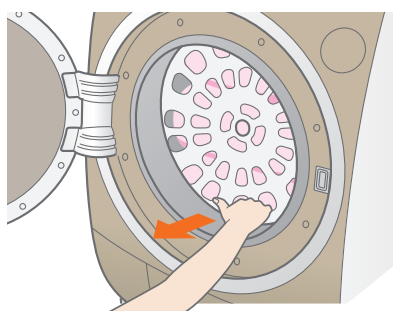

- 4 すべてドラムに入っているか確認する
お洗濯キャップに手をかけて、ドラムがスムーズに動くことを確認する

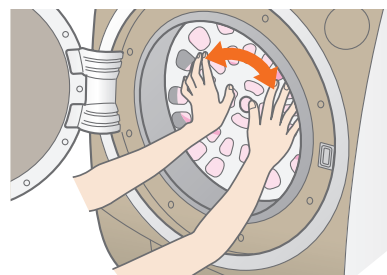

洗濯が終わったら

お洗濯キャップの取り外しかた

- 1 お洗濯キャップの下側を図のように持って、手前に引き上げる

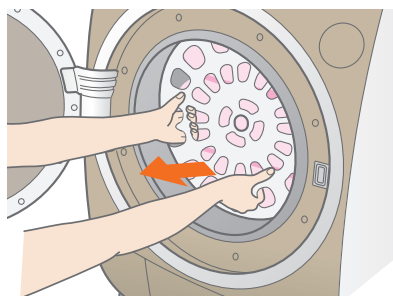

- 2 下側が外れたら、手前に引き出す

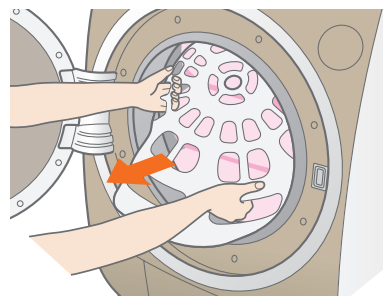

干しかた

風通しのよいところで自然乾燥させます。
(掛ふとんの場合は、晴天の日で約4時間かかります)

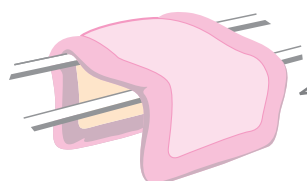

□形に干すと、
乾きが早くなります

掛ふとんは時々裏返すと乾燥がより効果的です。

また、時々中わたをつまんでほぐすと、ふっくら仕上がります。



毛布は湿っているうちに、ブラシで一方に毛並みをそろえると、きれいに仕上がります。

ドライマーク付き衣類の洗濯をする

【洗濯物の準備】

洗濯できるもの

衣類の取扱絵表示

 表示があるもの
 表示があるもの



1.5 kg 以下

ご注意

左記以外の衣類については、衣類の取扱絵表示や洗剤の表示に従ってください。

セーター、カーディガン(ウール、アンゴラ、カシミアなど)
スラックス、スカート
ブラウス、シャツ、ワンピース(絹、麻など)
学生服、セーラー服

 表示があっても、洗えないものがあります。 → P.18

お洗濯の準備

衣類の前処理

しみやひどい汚れは早めに処理してください。
時間がたつと落ちにくくなりますので、洗濯前に部分洗いなどで処理をしておく
より効果的です。
ボタンや刺しゅうがついている衣類は裏返しにします。
ボタンやファスナーは閉めてください。

色落ちの確認

色落ちしそうな衣類は、あらかじめ、色落ちの確認をしてください。
白いタオルなどに洗剤液を含ませ、衣類の目立たない部分に強く押し当ててタオルに
色移りしないか確認してください。
色落ちがあった場合は、洗濯しないでください。
色落ちしやすい衣類(スカーフ、外国製の衣類など)は、十分に注意してください。

脂汚れ、しみなどを落ちやすくする

えり、そで口などの脂汚れ

えり、そで口、すそやポケット回りの汚れは、洗剤の原液をつけて、ブラシで一定方向にこすってください。



しみ

裏にタオルを当て、洗剤の原液をつけてブラシなどで軽くたたいて落します。



洗濯後、縮みが大きくなった場合のことを考えて、元の形に修正するために型紙を取っておくと便利です。

しみの抜きかたワンポイント

万一、衣類にしみがついた場合は、3倍濃度の洗剤液につけ置きしてください。
上記対応でしみが抜けないときは、下記のように市販の漂白剤をご使用ください。

漂白剤は、酸化型と還元型とに分けられ、さらに酸化型は塩素系と酸素系に分けられます。塩素系は本体の故障の原因となるので、使用しないでください。

各々、下記のような特徴があり、使えるものと使えないものがありますので、ご使用前に漂白剤の容器に表示してある注意書きをよくご覧になり、正しくご使用ください。

- ・酸化型

酸素系(ワイドハイター、カラーブライト) :

色・柄物に使えますが、粉末の場合は毛・絹には使えません。

- ・還元型(ハイドロハイター)

水中の鉄分で黄ばんだり、さびがついたりしたときや、塩素系漂白剤のためにワイシャツのえりの芯地が黄変したときに使います。

色・柄物には使えません。

使用する洗剤について

使用する洗剤について

衣類の取扱絵表示が  表示のものは、ドライマーク衣類専用の洗剤(液体)を使用してください。

 表示のあるものは、中性洗剤(液体)も使用できます。

使用量は洗剤の表示に従ってください。

液体洗剤以外は使わないでください。

ドライマーク付き衣類の洗濯をする

【コースの設定～運転】

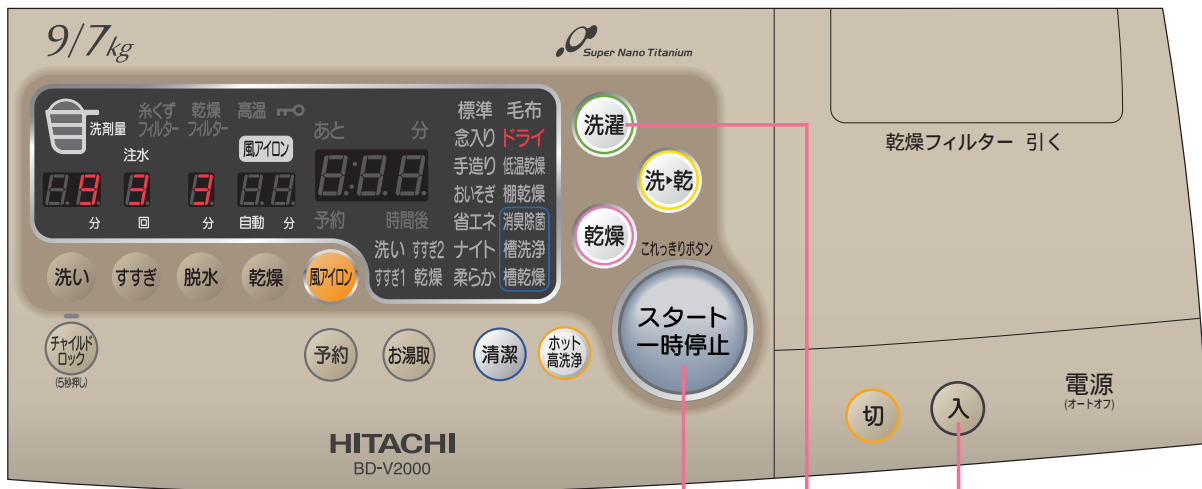

準備 水道の水栓を開ける

1 「ドア開」ボタンを押して、ドアを開けて、洗濯物を入れてドアを閉め、**入** を押す

衣類は裏返しにします。
セーター1枚のときは、ほかの洗濯物を追加してください。
(洗濯物の片寄りにより、脱水時にアンバランスを検知してしまう場合があります。)

2 **洗濯** を押し、「ドライ」のランプを点灯させる

3 液体中性洗剤は洗剤投入口に、ソフト仕上剤はソフト仕上剤投入口に入れる
(粉末洗剤は使用しないでください)

液体中性洗剤
30mL(水30Lあたり40mLのもの)
ソフト仕上剤
6mL(水30Lあたり7mLのもの)
8mL(水30Lあたり10mLのもの)
(詳細は洗剤・ソフト仕上剤の容器をご覧ください)

4 **スタート一時停止** を押す

運転終了の約5～10分前に終了予告音が鳴り、その後メロディが鳴ったら終了です。 → P.67

お願い お湯や風呂の残り湯は使用しないでください。衣類の縮みが大きくなったり、入浴剤の色が移る恐れがありますので、水道水を使用してください。

洗濯が終わったら

干しかた

ウール、アンゴラ、カシミアなどのセーターは、形を整えて日陰で平干しにします。

風呂のふたなどを使って平干しにすると形くずれが防げます。

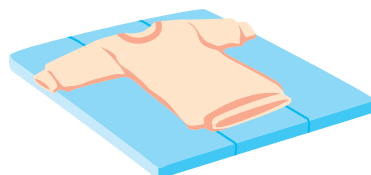

ブラウスやワンピースは形を整えて日陰でハンガーに干します。

仕上げ(縮み、形くずれの直しかた)

スチームアイロンを軽く浮かせてスチームをかけ、形を整えます。

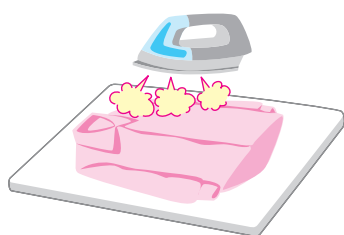

スチームをたっぷり当てたあと、洗濯前にとっておいた型紙に合わせて元の形までのばし、形を整えます。

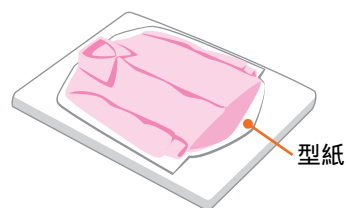

棚乾燥をする

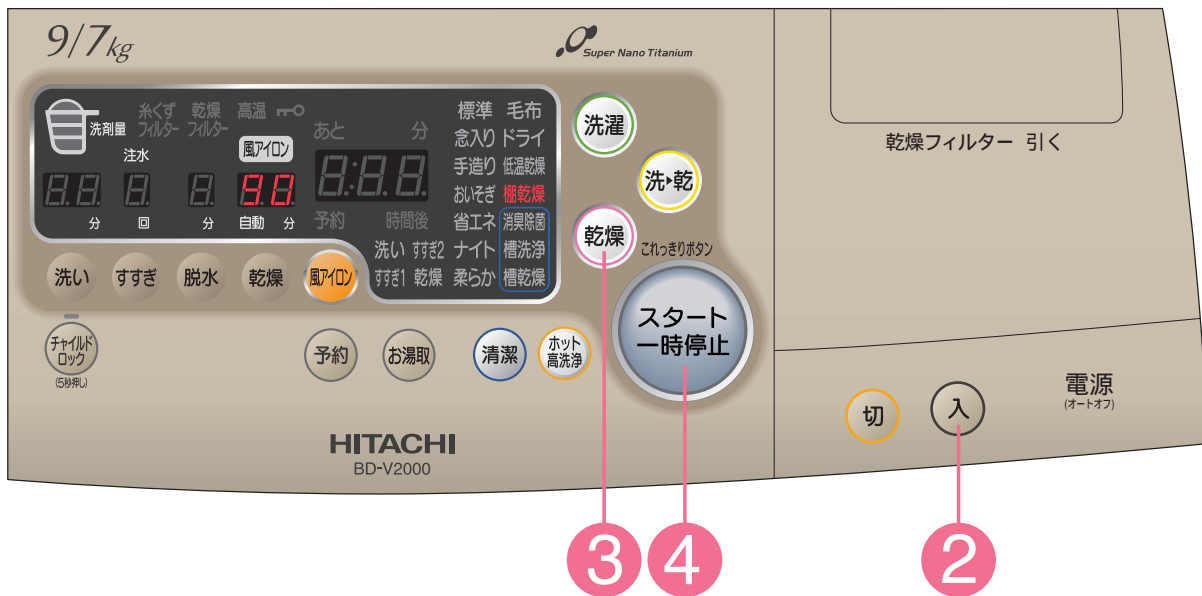

準備 水道の水栓を開ける

1 「ドア開」ボタンを押して、ドアを開ける

2 乾燥棚を取り付け、洗濯物を載せて、
ドアを閉め、**入** を押す

3 **乾燥** を押し、「棚乾燥」のランプを点灯させる

4 **スタート一時停止** を押す

運転終了の約5～10分前に終了予告音が鳴り、その後メロディが鳴ったら終了です。 → P.67

お湯取設定したいときは
お湯取 を押し、「お湯取」したい行程のランプを点灯させる → P.34

ご注意

セーターなどに乾燥棚の跡が残ってしまう場合がありますので、気になる場合は、タオルなどをセーターと乾燥棚の間に敷いて運転してください。

もし跡がついてしまった場合は、スチームアイロン(低温または中温)を、当て布をして軽く押さえる程度にかけると跡を取ることができます。

乾燥できるもの

ウール、アンゴラ、カシミアなどのセーター、カーディガン、スニーカー(一足)
 ウール、ウール混紡のスカートやスラックス
 麻、ポリエステルなどのブラウス、シャツ、スカート
 ドライマーク付衣類でも上記のものは乾燥できます。
 乾燥できる衣類の量は1枚です。
 0.4kg以上の大物は乾燥しないでください。



0.4kg
以下



(一足)

ご注意

取扱絵表示および素材表示のないものは、クリーニングに出すことをおすすめします。

衣類のたたみかた

衣類はきちんとたたんでから、乾燥棚の上に均一に入れてください。

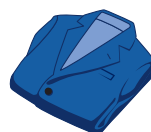

乾燥棚の取り付けかた

- 1 正面から見て、ドラム奥側の凸部がY字状になるように、ドラムを手で回す

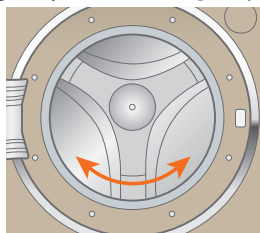

- 2 乾燥棚を下図のように斜めにして、ドラム内に入れる

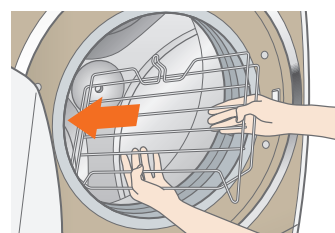

- 3 乾燥棚の手前側を、衣類投入口カバーの左右にある突起の内側に合わせる

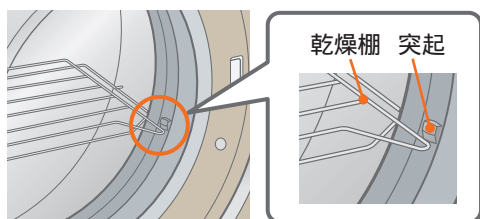

- 4 乾燥棚のA部を手前に軽く引きながら下に押し込み、乾燥棚の軸部をドラムキャップ中央の差し込み穴に入れる

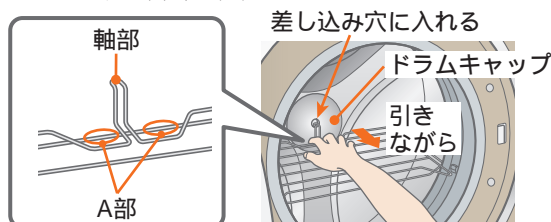

お願い

乾燥棚は、「棚乾燥」「消臭除菌」コース以外では使用しないでください。
 ドラムが回転し、衣類の損傷や本体の破損の恐れがあります。
 乾燥棚には2kg以上の物を載せないでください。重さで破損することがあります。

乾燥が終わったら

乾きムラがある場合には、衣類を反対側にたたみ直して、再度棚乾燥運転をしてください。

仕上げ(縮み、形くずれの直しかた)

スチームアイロンを軽く浮かせてスチームをかけ、形を整えます。

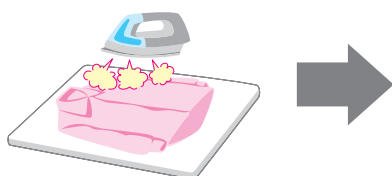

スチームをたっぷり当てたあと、洗濯前にとっておいた型紙に合わせて元の形までのばし、形を整えます。

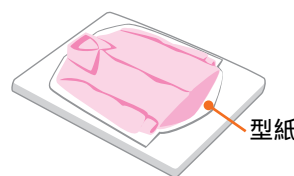

自分でコースを造る

ランプが点灯している時間や回数の内容で運転します。

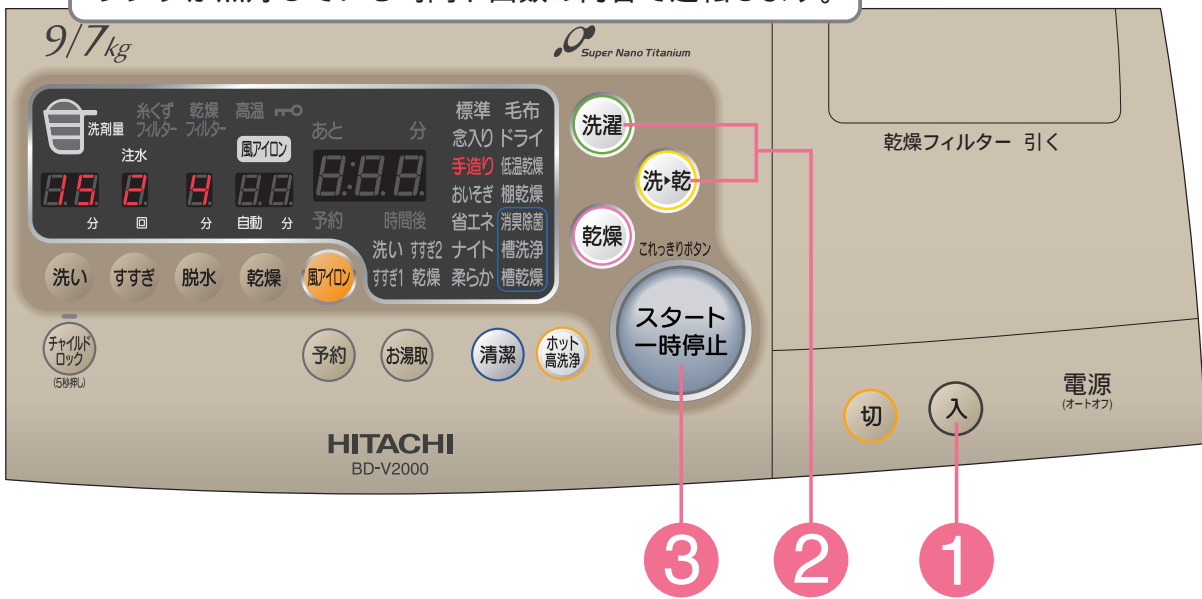

準備 水道の水栓を開ける

1 「ドア開」ボタンを押して、ドアを開けて、洗濯物を入れてドアを閉め、**入** を押す

2 **洗濯** **洗・乾** 運転したいいずれかのボタンを押し、「手造り」のランプを点灯させる

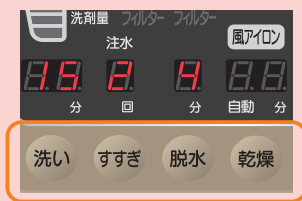

を押し、運転内容を設定する

3 **スタート一時停止** を押す

4 洗剤量(目安)に従って、洗剤、漂白剤、ソフト仕上剤を入れる

→ P.26 ~ 29

運転終了の約5 ~ 10分前に終了予告音が鳴り、その後メロディが鳴ったら終了です。→ P.67

ふんわりガード運転をしたいときは → P.65

「洗・乾」運転時に、風アイロンを使うときは

風アイロン を押し、ランプを点灯させる → P.24

ホット高洗淨を使うときは
ホット高洗淨 を押し、ランプを点灯させる → P.64

お湯取設定したいときは
お湯取 を押し、「お湯取」したい行程のランプを点灯させる → P.34

コースの使い分け

「手造り」コースの内容は記憶されます。(ほかのコースで設定した内容は記憶されません。)
繰り返し使うコースは「手造り」コースを使うと便利です。

内容の変えかた

ボタンを押すごとに設定が変わります。

 工場出荷時の設定です。

洗い



すすぎ



すすぎについて
注水すすぎ：水をため、給水しながらすすぎます。

脱水



「洗▶乾」運転の場合は受け付けません。

H表示：「柔らか」コースのみ設定できます。

乾燥



「自動」は乾き上がるまで自動運転します。

「10分乾燥」は、「標準」コースのみできます。

洗濯の「標準」コースで部分運転する

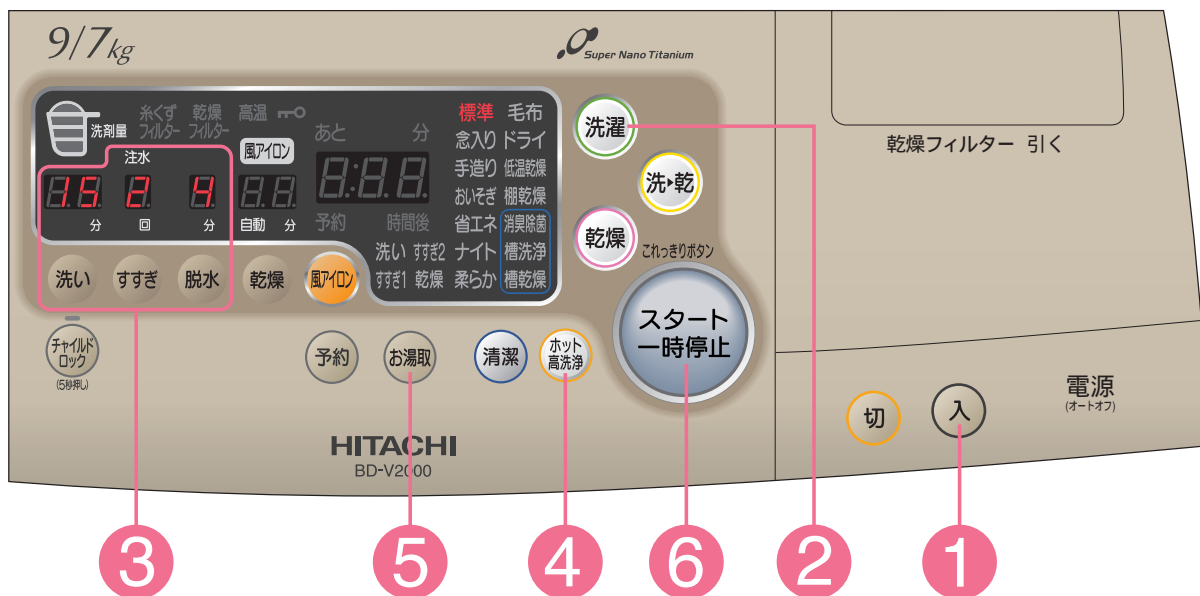

こんな場合に

1

2

3

お好みの内容でお洗濯するとき
洗い すすぎ 脱水

洗濯物を分けて洗いたいとき
洗いのみ

シワが気になる洗濯物を脱水しないとき
洗い すすぎ

のり付けするとき
洗い 脱水

洗った洗濯物をすすぎたいとき
すすぎのみ

洗った洗濯物をすすいで脱水したいとき
すすぎ 脱水

ドラムの水を排水したいときや、干す前に脱水したいとき
排水のみ、脱水のみ

電源

入

電源ボタン
「入」を押す

洗濯

洗濯ボタンで
「標準」を選ぶ

洗い

ボタンを押す

洗い

ボタンを押す

洗い

ボタンを押す

洗い

ボタンを押す

排水のみは脱水ボタンで「1分」を選び、脱水が始まったら、一時停止ボタンを押してから、電源ボタン「切」を押してください。

洗い・すすぎ・脱水を設定したり、それぞれを組み合わせで運転することができます。
(設定内容は記憶されません)

ご注意 残水がある場合は、「標準」コースで脱水「1分」に設定して、運転してください。
洗濯液の2度使いはしないでください。
泡が多量に発生し、故障の原因になります。

「洗いのみ」の設定のときは、一時停止はできますが、「すすぎ」、「脱水」行程の追加や、洗い時間などの変更はできません。

「脱水のみ」を設定したとき、残時間が脱水設定時間よりも長く表示されます。
(排水時間や脱水するために洗濯物の片寄りを直すためです)

「標準」コース以外で部分運転をする場合は、運転しない行程のボタンを押し、表示を消すと部分運転ができます。(できないコースもあります)

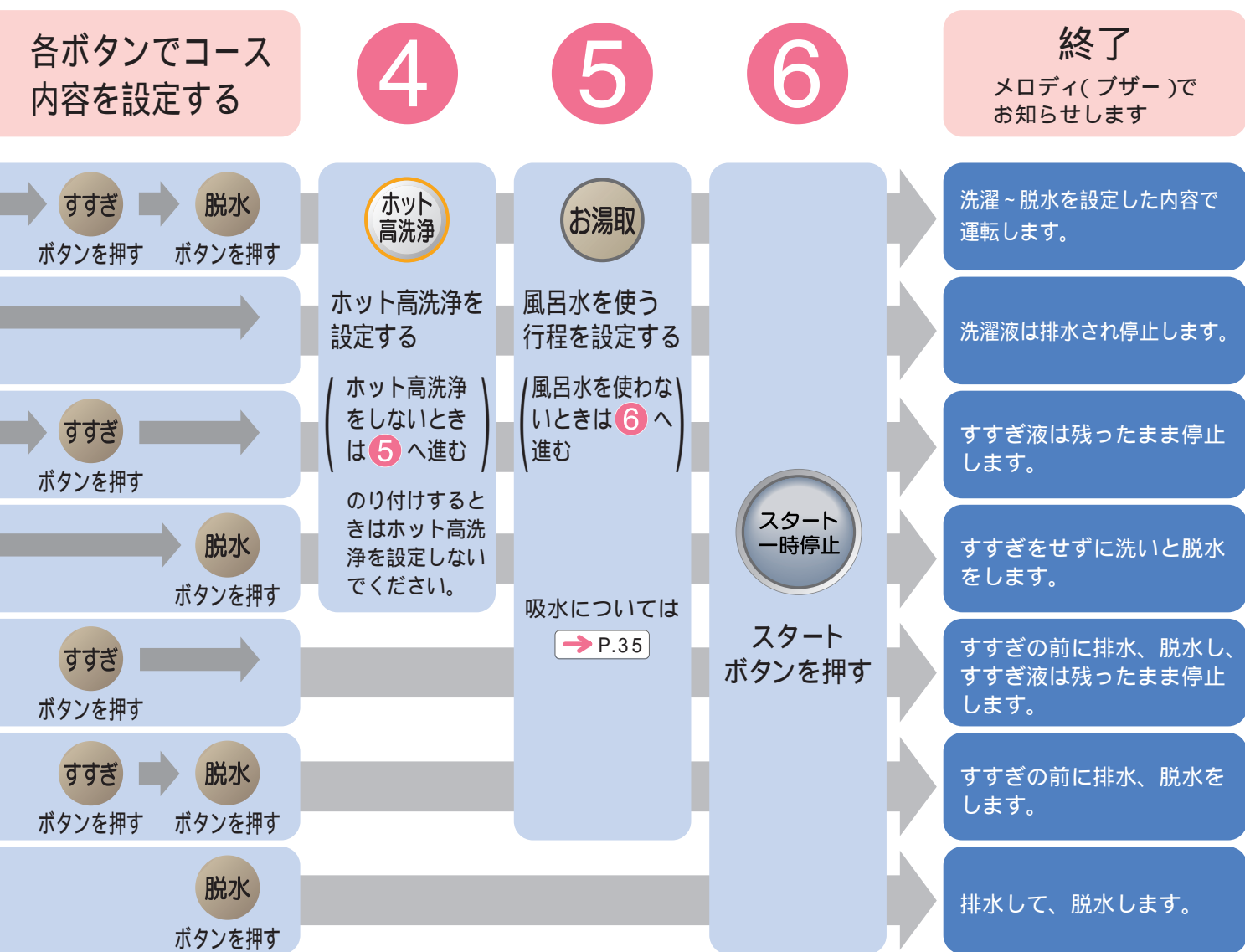

予約運転をする

仕上がり時間を3～12時間後の各1時間ごとに予約できます。
出かけている間に洗いたいときや、夜間に洗って朝干したいときなどに便利です。

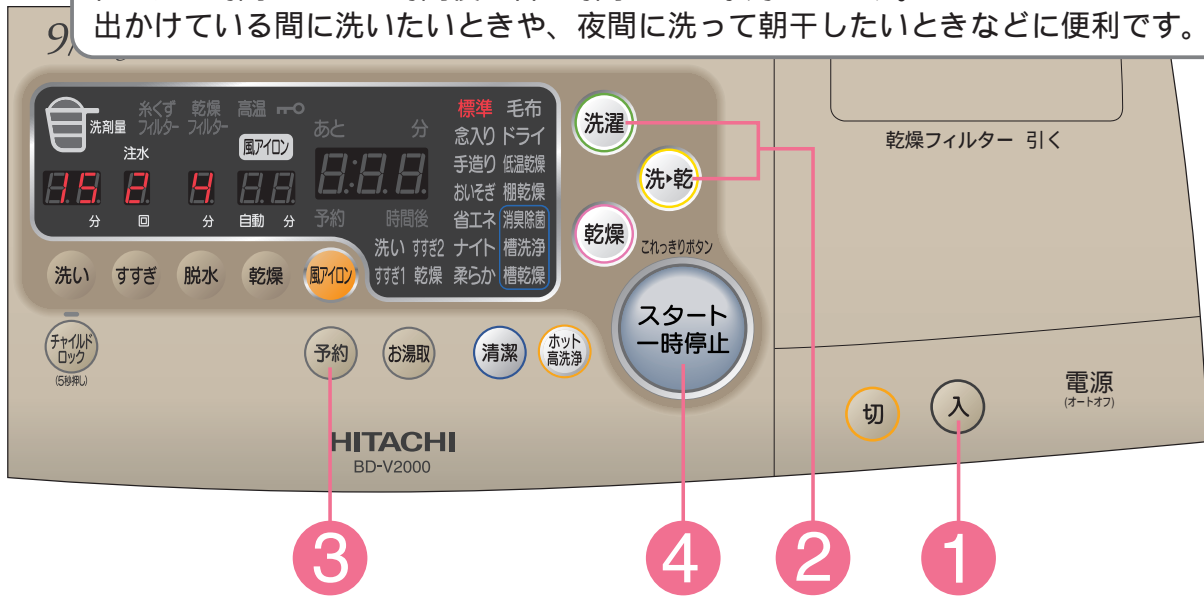

準備 水道の水栓を開ける

風アイロンを設定したいときは

風アイロン を押し、ランプを点灯させる → P.24

ホット高洗淨を使うときは

ホット高洗淨 を押し、ボタンを点灯させる → P.64

お湯取設定したいときは

お湯取 を押し、「お湯取」したい行程のランプを点灯させる → P.34

1 「ドア開」ボタンを押して、ドアを開けて、洗濯物を入れてドアを閉め、**入** を押す

2 **洗濯** **洗濯・乾** 運転したいいずれかのボタンを押し、希望のコースのランプを点灯させるボタンを押すと表示文字が点灯します。ご希望のコースを選んでください。

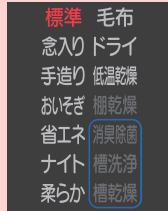

3 **予約** を押し、仕上がり時間を設定する

4 **スタート一時停止** を押す



メロディが鳴って洗濯物の量を計測し、30秒～2分後に洗剤量(目安)を表示します。

5 洗剤量(目安)に従って、洗剤、漂白剤、ソフト仕上剤を入れる

→ P.26～29

洗濯内容を表示したあと、「予約」「」表示以外は消灯します。



予約時間の換えかた(切り替え内容)

ボタンを押すごとに設定が変わります。

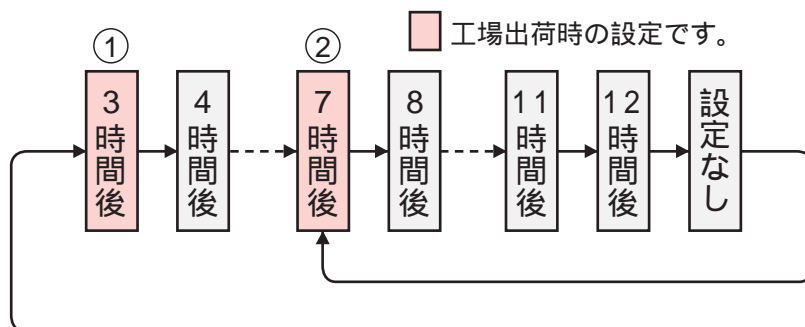

①	3～12時間後で 設定可能	「洗濯」運転、「洗▶乾」の「おいそぎ」コースの場合
②	7～12時間後で 設定可能	「洗▶乾」運転[「おいそぎ」コース以外]の場合

洗濯の「毛布」「ドライ」コースおよび「乾燥」「清潔」運転では予約できません。

こんなときには

予約内容の確認： **予約** を押す。(押し続けている間、予約内容を表示)

予約の取り消し： **切** を押し、電源を切る。

予約の変更
洗濯物の追加： **切** を押し、電源を切り、初めからやり直す。

ご注意

洗濯物の量や質、給水量、水温、気温、排水条件により仕上がり時間がずれることがあります。

予約運転のとき、色移りしやすい洗濯物は一緒に洗濯しないでください。

電源プラグを抜いたり、停電したときは、予約運転は取り消されます。

洗濯物のシワ防止のため、洗濯が終わったらできるだけ早く干してください。

全自動コースの運転内容と、変更できる内容

動作概要

洗い

洗剤溶かし

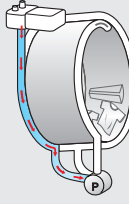

洗剤を溶かすために洗剤ケースに水を流しながら洗剤をドラム底部に落とします。

ホット高洗浄



温風を吹きかけながらドラムを回転させます。(ホット高洗浄設定時のみ(約13分間運転時間が延びます。))

たたき洗い



ポンプで洗濯液をドラム底部で循環させて洗剤を溶かします。

前洗い



ドラムを回転させながら洗濯液を循環させます。

本洗い



ポンプで洗濯液を洗濯物に染み込ませます。

本洗い



規定水位まで給水し、ドラムを回転させながら洗濯液を循環させます。

補給水追加中や、洗い行程の一部では、循環をしないでドラムが回転します。

すすぎ

ためすすぎ



排水して脱水します。

規定水位まで給水



ドラムを回転させながら水を循環させて、洗剤分をみ出します。

注水すすぎ

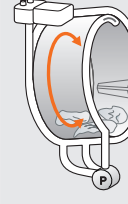

排水して脱水します。

規定水位まで給水

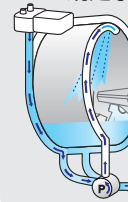

注水しながら排水を繰り返し、ドラムを回転して水を循環させて、洗剤分をみ出します。

清水すすぎ



排水して脱水します。

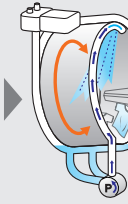

ドラムを回転させながら水を循環させて、洗剤分をみ出します。

最終のすすぎ行程を「お湯取」に設定したときは、すすぎ行程の最後に、水道水を使ってためすすぎを行い、すっきり仕上げます。



コース	洗い	すすぎ			
		1回目	2回目	3回目	4回目
標準	15分 3~25分	ためすすぎ	ためすすぎ	-	-
念入り	25分 3~25分	ためすすぎ	ためすすぎ	ためすすぎ	-
手造り	15分 3~25分	ためすすぎ	ためすすぎ	-	-
おいそぎ	6分 3~25分	注水すすぎ	-	-	-
省エネ	15分 3~25分	ためすすぎ	ためすすぎ	-	-

ためまたは注水すすぎ(お湯取設定時：一部清水すすぎ)1~4回

給水時間(給水量毎分15L)・排水時間(標準状態)を含みます。(本体の残時間表示と上表の所要時間は、水道水圧、洗濯物の量、排水条件などにより異なります)
 「標準」「念入り」「手造り」「おいそぎ」「ナイト」「柔らか」「省エネ」「低温乾燥」コースは、洗濯物の量と質を計測して、最適な洗濯内容を決定します。電源を入れると、前回運転したコースが表示されます。(洗濯の「標準」「念入り」「手造り」「柔らか」コースの場合)

「洗い」行程終了後は、コース内容は変更できません。「手造り」コースは、あらかじめ設定してある初期状態(で示す)の時間を表しています。スタートしたあとはコースの切り替えはできません。いったん電源を切ってから行ってください。所要時間は、洗濯物の片寄り具合、運転中の泡の発生量によって延びることがあります。

脱水

脱水



洗濯物に片寄りがある場合には、脱水運転中にほぐし動作を行うために給水、ドラム回転、排水動作を行う場合があります。脱水設定時間(例: 4分)は、ドラムが一定の回転速度で高速回転する時間であり、実際の運転時間には、ほぐし動作、ドラムの回転数を上げる動作の時間も含まれます。

乾燥

洗▶乾

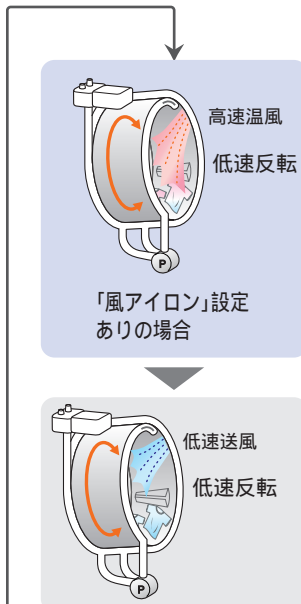
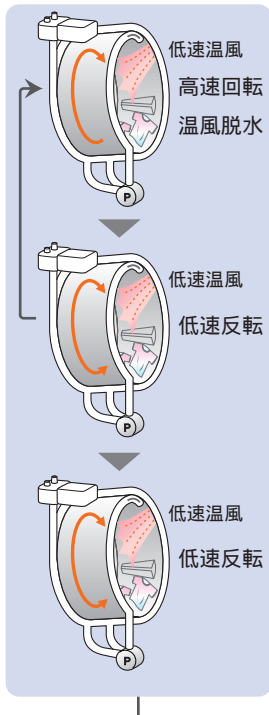

乾燥

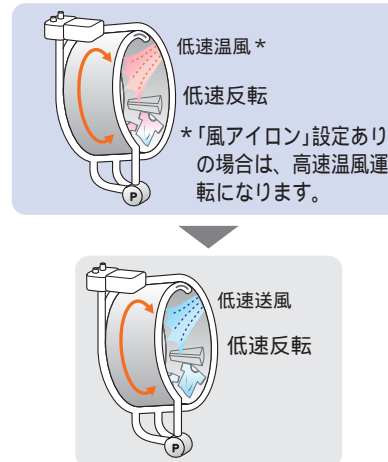

「風アイロン」動作時には、送風ファンの回転数を上げるため、音が大きくなります。「省エネ」コースはヒーター「強」と「弱」を繰り返しながら運転します。「風アイロン」を設定できるのは「標準」「念入り」「手造り」コースのみです。

○ ○ ○ 運転する行程

標準設定内容

各ボタンで切り替えできる内容

脱水

洗濯

洗▶乾

4分

1~9分

1分

乾燥

洗▶乾

乾燥

自動

30分、60分、90分、自動

自動

10分、30分、60分、90分、自動

所要時間の目安

(実際の時間とは異なる場合があります。)

洗濯

洗▶乾

乾燥

47分

(21~84分)

1時間~

7時間

10分~

6時間

4分

1~9分

1分

自動

30分、60分、90分、自動

自動

69分

(22~85分)

1時間~

7時間

40分~

6時間

4分

1~9分

1分

30分

30分、60分、90分、自動

-

47分

(21~84分)

1時間~

7時間

-

2分

1~9分

1分

60分

-

27分

(23~86分)

1時間半~

2時間半

-

-

1分

自動

30分、60分、90分、自動

自動

30分、60分、90分、自動

-

1時間~

7時間

40分~

6時間

乾燥の目安時間は、室温20℃、水温20℃で運転した場合です。室温が約5℃以下のとき、または約30℃を超えたときには、自動的にヒーターの消費電力が下がり、乾燥時間がさらに長くなることがあります。乾燥フィルターが目詰まりしていると乾燥時間は長くなります。

大物などは、丸まったりして乾燥時間が長くなることがあります。残時間表示が「10分」または「20分」点滅表示し、1時間~2時間待機することがあります。(規定の乾き具合になるまでセンサーで検知し、運転を継続しているためです。)

全自動コースの運転内容と、変更できる内容(続き)

動作概要

洗い

洗剤溶かし



洗剤を溶かすために洗剤ケースに水を流しながら洗剤をドラム底部に落とします。

ホット高洗浄



温風を吹きかけながらドラムを回転させます。(ホット高洗浄設定時のみ(約13分間運転時間が延びます。))

たたき洗い



ポンプで洗濯液をドラム底部で循環させて洗剤を溶かします。

前洗い



ドラムを回転させながら洗濯液を循環させます。

本洗い



ポンプで洗濯液を洗濯物に染み込ませます。

本洗い



規定水位まで給水し、ドラムを回転させながら洗濯液を循環させます。

補助水追加中や洗い行程の一部では循環をしないでドラムが回転します。

すすぎ

ためすすぎ



排水して脱水します。

規定水位まで給水



ドラムを回転させながら水を循環させて、洗剤分をのみ出します。

注水すすぎ



排水して脱水します。

規定水位まで給水



注水しながら排水を繰り返し、ドラムを回転して水を循環させて、洗剤分をのみ出します。

排水

清水すすぎ



最終のすすぎ行程を「お湯取」に設定をしたときは、すすぎ行程の最後に、水道水を使ってためすすぎを行い、すっきり仕上げます。



排水して脱水します。

ドラムを回転させながら水を循環させて、洗剤分をのみ出します。

洗濯

洗・乾

乾燥

コース	洗い	すすぎ			
		1回目	2回目	3回目	4回目
ナイト	15分 3~25分	ためすすぎ	ためすすぎ	ためすすぎ	—
柔らか	15分 3~25分	ためすすぎ	ためすすぎ	—	—
毛布	20分	注水すすぎ	注水すすぎ	注水すすぎ	—
ドライ	9分	ためすすぎ	ためすすぎ	ためすすぎ	—
低温乾燥	15分 3~25分	ためすすぎ	ためすすぎ	—	—
棚乾燥	—	—			

脱水

脱水



排水して脱水します。



ほぐし運転

低速送風

低速反転

洗濯物の量が多い場合を除く

洗濯物に片寄りがある場合には、脱水運転中にほぐし動作を行うために給水、ドラム回転、排水動作を行う場合があります。脱水設定時間(例: 4分)は、ドラムが一定の回転速度で高速回転する時間であり、実際の運転時間には、ほぐし動作、ドラムの回転数を上げる動作の時間も含まれます。

「柔らか」コース



排水して脱水します。



低速温風

高速回転

温風脱水

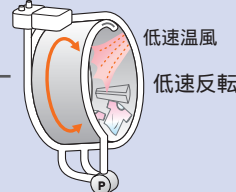

低速温風

低速反転

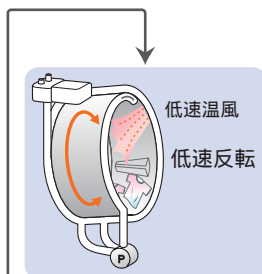

低速温風

低速反転



低速送風

低速反転

乾燥

「棚乾燥」コース

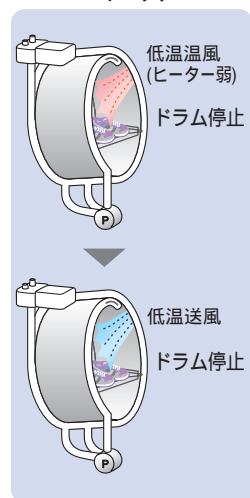

低温温風
(ヒーター弱)

ドラム停止



低温送風

ドラム停止

「低温乾燥」「ナイト」「毛布」コースは、「標準」コース(風アイロンなし)と同じです。(ただし、ヒーター「弱」運転です。また、「ナイト」コースは送風ファンの回転数を下げて運転します。)

● ● ● 運転する行程

■ 標準設定内容

□ 各ボタンで切り替えできる内容

脱水

乾燥

所要時間の目安

(実際の時間とは異なる場合があります。)

脱水		乾燥		所要時間の目安 (実際の時間とは異なる場合があります。)		
洗濯	洗▶乾	洗▶乾	乾燥	洗濯	洗▶乾	乾燥
—	1分	自動	自動	—	1時間~7時間	40分~6時間
30分 (表示はH)	—	—	—	89分 (66~121分)	—	—
4分 1~9分	1分	自動	—	70分 (67~75分)	2時間~5時間	—
3分	—	—	—	45分	—	—
—	1分	自動	自動	—	1時間半~7時間	1時間~6時間
—	—	—	100分 (表示は90分)	—	—	100分

いろいろな使いかた

ホット高洗浄を使う

高濃度洗剤液を洗濯物に振りかけたあと、温風を吹きかけ洗剤を活性化させて洗浄します。

- ① ホット高洗浄を選ぶ
運転時間が約13分長くなります。



- ② 洗剤を溶かす
循環ポンプを使って洗剤を溶かす

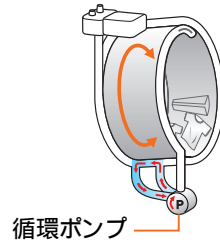

- ③ 浸透させる
高濃度洗剤液を振りかけ浸透させる

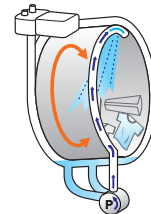

- ④ 温める
温風を洗濯物に吹きかけ、洗剤が酵素パワーを発揮する温度まで温め、汚れを浮かせる

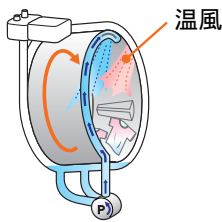

温風と洗剤液の循環は交互に行います。

- ⑤ たたき洗い
水を追加し、約2倍の高濃度洗剤液を循環させながら洗う

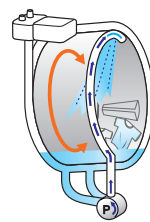

設定時
(点灯)



動作中
(点滅)



終了後
(消灯)



ホット高洗浄動作中に一時停止を押しても、すぐにドアのロックが解除しない場合があります。
(ドラム内を冷却しているためです)

室温が低い(約8℃以下)場合、ホット高洗浄の動作時間が長くなります。(約2分)

こんなときはホット高洗浄はできません。

- ・水が入った状態でスタートした場合
- ・「毛布」「ドライ」コース

ホット高洗浄設定時は、洗濯物量を計測したあとからホット高洗浄動作終了まで、各設定の変更はできません。

ホット高洗浄動作中に一時停止した場合、ドアロックが解除しても「高温」ランプは点灯する場合があります。

ふんわりガードを設定・解除したいとき

乾燥終了後、洗濯物を取り出すまで、ふんわり感を保つため、ドラムの回転を行います。ふんわりガード運転中は、休止のときもドアロックされているため、一時停止ボタンを押してからドアを開けてください。

(「毛布」「棚乾燥」「消臭除菌」「標準(乾燥10分)」コースは除く)

ふんわりガード運転 12秒間かくはんを5分間隔で約2時間運転します。
「一時停止」ボタンを押した時点で、ドアロックを解除し終了します。

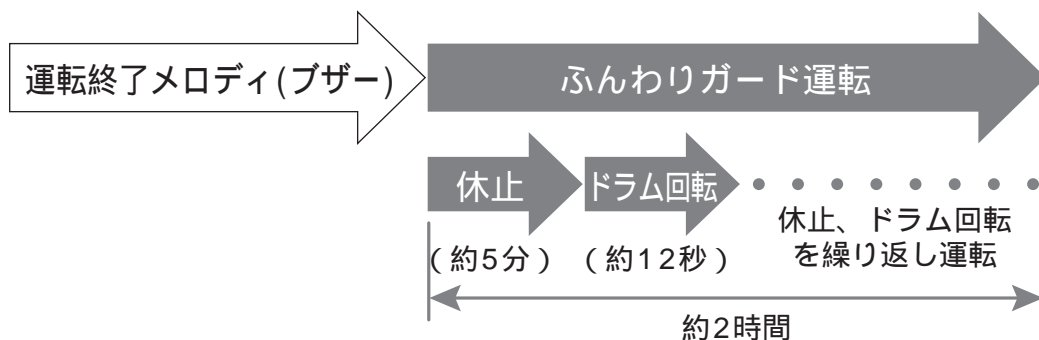

ふんわりガード運転中は、残時間表示が「0:00」で点滅表示し、 が点灯します。

工場出荷時は「設定なし」にしています。設定を変更するときは

スタートボタンを押す前に

- 1  を押し、電源を入れる
- 2  を3秒以上押す(ピー音)



設定内容は記憶されます。

設定完了は「ピー」で、解除したときは「ピッ」でお知らせします。

ほぐし脱水を解除・設定したいとき

「洗濯」運転の最終脱水は、脱水終了後にほぐす運転を行い(2~4分)、洗濯物を取り出しやすくなります(「柔らか」「毛布」「ドライ」コースは除く)。ほぐし脱水中は、残時間表示が点滅します。

工場出荷時は「設定あり」にしています。設定を変更するときは

- 1  を押し、電源を入れる
- 2  を3秒以上押す



設定内容は記憶されます。

いろいろな使いかた(続き)

温度センサー制御を設定・解除したいとき

室温を検知し、洗い時間をコントロールします。
室温が低い場合は、洗い時間が長くなります。

工場出荷時は「設定なし」にしています。設定を変更するときは



1 入 を押し、電源を入れる

2 予約 を3秒以上押す

3 洗い を押す

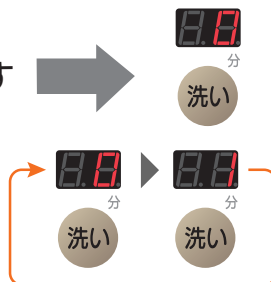
4 スタート一時停止 を押す



 洗い	設定なし(工場出荷時) (温度センサー制御しません。)
 洗い	設定あり

洗濯と洗▶乾の「標準」「念入り」コースで動作します。(「洗い」のみなど、設定を変更した場合は動作しません)
お湯取やホット高洗浄設定時、ドラム内に水がたまった状態から運転したときには動作しません。
連続して洗濯したときなどは、温度センサー制御が動作しない場合があります。
設定内容は記憶されます。再設定するときは同じ操作をしてください。

脱水立ち上がり具合の調整をしたいとき

標準モードのほかに、振動や騒音を抑えて運転するモードと、脱水立ち上がりをスムーズにするモードを切り替えられます。

工場出荷時は「標準モード」にしています。設定を変更するときは

1 入 を押し、電源を入れる



2 予約 を3秒以上押す

3 脱水 を押し、設定を変更する

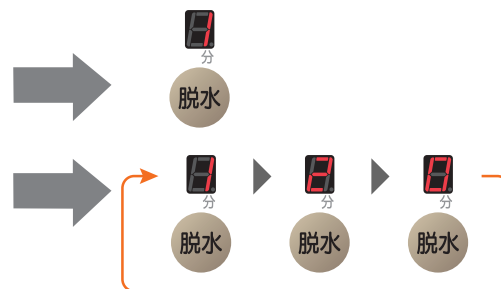
4 スタート一時停止 を押す



設定内容は記憶されます。
再設定するときは、同じ操作をしてください。

 脱水	・低振動モード 脱水時の振動音を抑える。 (運転時間が長くなります。)
 脱水	・標準モード(工場出荷時)
 脱水	・スムーズモード 脱水の立ち上がりをスムーズにする。 (洗濯物の種類によっては、音や振動が大きくなる場合があります。)

乾き具合を調整したいとき

乾燥後の洗濯物の乾き具合は、洗濯物の量、大きさ、質によって異なります。お客様のご使用状況に合わせて、調整してください。

工場出荷時は「標準モード」にしています。設定を変更するときは

- 1 入 を押し、電源を入れる
- 2 予約 を3秒以上押す
- 3 乾燥 を押し、設定を変更する
- 4 スタート一時停止 を押す

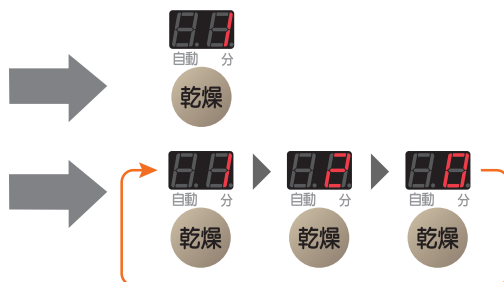

設定内容は記憶されます。再設定するときは、同じ操作をしてください。

	「弱め」：乾きすぎるとき (湿り気がやや多くなります。)
	「標準」：工場出荷時
	「強め」：乾きムラが多いとき (シワが多くなります。)

メロディ(ブザー)音・終了予告音を変更したいとき

運転の終了と終了予告音(約5～10分前)を、メロディ(ブザー)でお知らせします。メロディ(ブザー)は、3種類のメロディと電子ブザーに変えることができます。メロディ(ブザー)を変更、または消したいときは、次の手順で行ってください。

- 1 入 を押し、電源を入れる

メロディ(ブザー)変更、または消す

- 2 洗・乾 を3秒以上押す

3秒以上押すごとに次のように切り替わります。

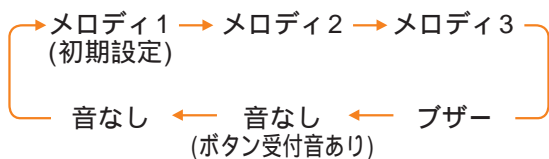

設定されると各メロディ音が鳴ります。音なし(ボタン受付音あり)のときは「ピー」音なしのときは「ピッ」と鳴り、設定完了をお知らせします。設定内容は記憶されます。

終了予告音の設定・解除

- 2 スタート一時停止 を3秒以上押す

設定完了は「ピッ・ピッ・終了予告音」でお知らせします。解除したときは「ピッ・ピッ・ピッ」でお知らせします。

工場出荷時は「設定あり」にしています。洗濯物の片寄りでの脱水をやり直したときは、チャイムは鳴りません。設定内容は記憶されます。

お手入れ

糸くずフィルターのお手入れ

⚠ 注意

- ⊘ 運転中や、ドラムや排水ホースに残水がある場合(洗いのみの運転後など)は、糸くずフィルターを外さない。ドラムに水が入っている場合、排水ホースが敷居をまたいで高くなっている場合(床面より10cm以上)や排水口が詰まっている場合は、糸くずフィルターを外すときに多量の水が出てきますので、十分注意してください。
- ! 糸くずフィルターを外す前には脱水運転を行い、排水されたことを確認する。「C17」が表示されていると脱水運転ができないため、「切」ボタンを押して、再度「入」ボタンを押してください。

「糸くずフィルター」ランプと「C17」を表示している場合は、糸くずフィルターのお手入れをしてください。「糸くずフィルター」ランプと「C17」が表示していても運転はできますが、循環ポンプは動作せず、注水すぎ運転になる場合があります。このときは、「切」ボタンを押して糸くずフィルターをお手入れしてから運転してください。「糸くずフィルター」ランプと「C17」は、糸くずフィルターに糸くずがたまっている場合や、「洗濯」「洗▶乾」運転が30回を超えた場合の運転終了時に表示します。「切」ボタンを押して、再度「入」ボタンを押すと表示が消えます。

外しかたとお手入れ

準備 糸くずフィルターを外す前には脱水運転を行い、排水されたことを確認する

1 糸くずフィルターカバーを開ける

糸くずフィルターカバー



2 糸くずフィルターをつまみを左に約1回転回す

つまみ

左に約1回転回す



3 糸くずフィルターを手前にゆっくり引き出す



糸くずフィルター 水受け

残水が出る場合があるので、水受けなどで受けてください。糸くずフィルター内部にたまった糸くずが本体内部に落ちないように注意してください。糸くずフィルター差し込み部が汚れている場合は、ぞうきんなどで拭き取ってください。

4 糸くずを取り除き、目詰まりを洗い落とす

目詰まりがひどい場合は、歯ブラシなどで掃除してください。ゴムパッキンはこすらずに、糸くずなどの異物だけを取り除いてください。ゴムパッキンについたグリースを拭き取ってしまうと、糸くずフィルターが回しにくくなります。

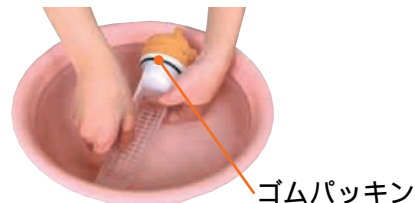

取り付けかた

- 1** 糸くずフィルターのフィルター部の「ウエ」マークを上に向ける

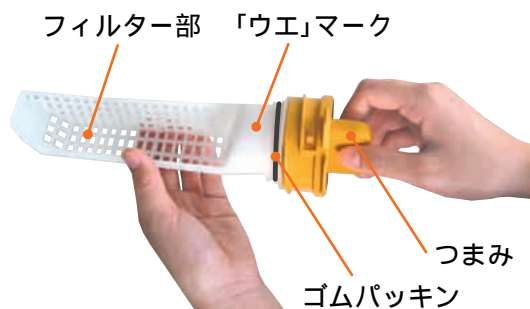

ご注意

糸くずフィルターのゴムパッキンが外れていないことを確認してください。
糸くずフィルター取り付け部やゴムパッキン部に、糸くずなどが付着していないことを確認してください。

- 2** 糸くずフィルターを奥まで差し込む



- 3** つまみを右に「カチッ」と音がするまでしっかり回す

つまみが右に「カチッ」と音がするまで回されていないと「C16」が表示され、運転できません。



- 4** 糸くずフィルターカバーを閉める

⚠ 注意



ゴムパッキンは外さない
ゴムパッキンがないと水漏れします。
糸くずフィルターを取り付ける際、ゴムパッキンに糸くずが付着していないか確認する
付着したまま取り付けると、水漏れする恐れがあります。
糸くずフィルターやゴムパッキンが破損した場合は、すぐに取り替える
水漏れや故障の原因になります。

ご注意

糸くずフィルターは確実に固定してください。
固定していないと「C16」が表示され運転できません。 → P.74

お手入れ(続き)

洗剤ケース (洗剤やソフト仕上剤が残っていたり、汚れていたら)

- 1 洗剤ケースを取り外す
 - 1 洗剤ケースを手前に止まるまで引く
 - 2 左に洗剤ケースを押しながら再度、手前に引く



- 2 水気を拭き取り、元どおり取り付ける
キャップが取り付けられていることを確認してください。

洗剤ケース周辺 (定期的(1回/週)に、または汚れていたら)

- 1 洗剤ケースを取り外す
- 2 洗剤ケースの周囲を湿った布で拭く
- 3 洗剤ケースを元どおり取り付ける

洗剤ケースの上側



洗剤ケースの下側



風呂水吸水口 (風呂水の吸水が遅くなったら)

- 1 お湯取ホースを外す → P.33
- 2 ポンプフィルターを取り外し、水洗いする
ポンプフィルター中央部の突起をつまみながら引き上げてください。指でつまめない場合は、ペンチなどでつまみながら引き上げてください。
- 3 元どおり取り付ける



クリーンフィルター (風呂水の吸水が遅くなったら)

- 1 ストレーナを矢印方向に回して取り外し、フィルターやネットを取り出し、洗浄する



フィルター(黒)と(緑)を逆に取り付けると、クリーンフィルターが目詰まりしやすくなり、風呂水ポンプの故障の原因になります。



強めの水道水をホースに流し、内部のゴミを洗い流す。

ネット、フィルター、ストレーナを水洗いする。

ネットは歯ブラシなどで掃除する。

- 2 水気を拭き取り、元どおり取り付け

給水口 (水道水の出が悪くなったら)

- 1 水道の水栓を閉めて、給水ホースを外す

- 1 水道の水栓を閉めて **入** を押し、電源を入れる
- 2 **清潔** を押し、「槽洗浄」コースを選ぶ
- 3 **スタート一時停止** を押し、スタートする
- 4 約10秒間運転し、**スタート一時停止** を押してから **切** を押す
外すときの水の飛び散り防ぐためです。
- 5 ユニオンナットを緩め外す

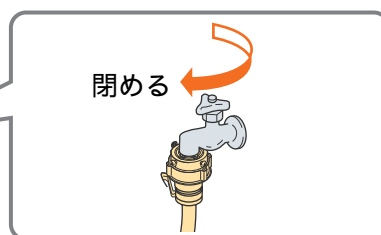

- 2 網にたまったゴミを、歯ブラシなどで取り除く

ゴミが取りにくいときは、網をペンチなどで取り外して掃除してください。網を外した場合は、元どおりに取り付けてください。取り付けないと、吸水弁の故障の原因になります。

お手入れ(続き)

乾燥フィルター (乾燥フィルターは、乾燥運転を行ったあと、毎回お手入れしてください。)

乾燥フィルター目詰まりランプと「C06」が点滅した場合、そのまま運転を続けると、「乾燥時間が長い」、「乾きが悪い」、「運転中に洗濯物が乾かないまま電源が切れる」などの原因になります。

乾燥フィルターは手でやさしく水洗いしてください。洗剤、漂白剤で洗わないでください。

- 1 乾燥フィルターを手前に引き出して取り外す



乾燥フィルター

- 2 ネットを裏返しにしてお手入れする

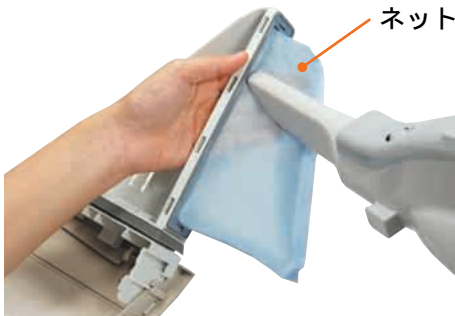

掃除機でネットに付着した糸くずなどを取り除きます。

汚れがひどい場合は洗い流す



水洗いすることもできます。(よく乾かしてから本体に取り付けてください。)

- 3 ネットを元どおり内側に入れ、下図のようにネットの端をフックの下に入れる

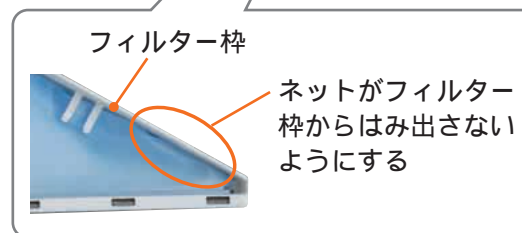
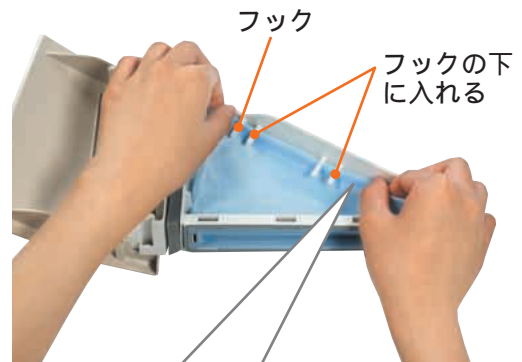

- 4 バックフィルターなどに糸くずが付着していないことを確認し、元どおりしっかりと取り付ける

バックフィルターのお手入れは →P.73



お願い

乾燥フィルターは消耗品です。ネットが破れたときは、販売店でお買い求めください。

→P.89

消臭効果がなくなったときは、乾燥フィルター(スーパーナノチタン消臭乾燥フィルター)を交換してください。

注意



乾燥フィルターを確実に取り付ける取り付けが不完全な場合、蒸気漏れ、水漏れ、騒音(乾燥ファンの音)の原因になります。

乾燥フィルター差し込み口 (乾燥フィルター表示が消えなかったり、「C06」が発生する場合)

乾燥フィルター取り付け部の奥に糸くずが付着している可能性があります。
そのときは、付属のスイコミノズルによるお手入れをしてください。

1 乾燥フィルターを取り外す

2 スイコミノズルを掃除機の吸口に取り付ける



3 バックフィルターなどに付着した糸くずを吸い取る



バックフィルター

スイコミノズルが掃除機の吸口に合わない(緩い)場合には、お使いの掃除機に合わせて下記のようにしてください。
日立製の場合 : 掃除機にアタッチメント(掃除機付属品)を取り付けてください。
日立製以外の場合 : スイコミノズルの根元にテープなどを巻いて取り付けてください。

⚠ 注意



お手入れは、乾燥フィルターが乾いている状態で行う
糸くずに含まれている水分により、掃除機の故障を防ぐためです。
バックフィルター部に手や指を入れない
取り付け内部が狭いため、けがをする恐れがあります。
バックフィルター部に先のとがったものを入れてお手入れしない
フィルターのネットが破れる恐れがあります。
バックフィルターが破れている場合には、火災、感電の恐れがあるため、使用を中止し、修理を依頼してください。



糸くずが取れにくい場合は

よく絞った濡れぞうきんなどで拭いてください。拭いたあとは、よく乾かしてから運転してください。
(手袋などをして行ってください。)



濡れぞうきん

本体、ドラム (水滴が付いたり、汚れたら)

本体の水滴や汚れは、柔らかい布で拭き取ってください。
ドア内側のガラス面が汚れたら、湿った布で拭き取ってください。
ドアなどのプラスチック部品や、金属部品に洗剤やソフト仕上剤が付いたときも、柔らかい布で拭き取ってください。放置すると傷みやさびが発生したり、破損することがあります。
本体各部に直接水をかけないでください。
ベンジン、シンナー、クレンザー、アルカリ性洗剤、弱アルカリ性洗剤、ワックスなどで拭いたり、たわしでこすらないでください。
ドラムのさびは、市販のクリームクレンザーで拭き取ってください。
金属たわしなどは使わないでください。
ステンスドラムやドア周辺のステンレスのリングはさびにくい性質を持っていますが、次のような場合にはさびが発生することがあります。

ヘアピンなどのドラムへの長時間の接触や、鉄粉や赤さびの混じった水の使用。
ドラム内、ドア周辺の金属部分への塩素系漂白剤や洗剤、ソフト仕上剤の長期間放置。

⚠ 注意



ドアのまわりやドアパッキン周辺や裏側、ドラム内部に付いた糸くずなどは毎回拭き取る
糸くずがたまると、水漏れの原因になります。



ドア ガラス面 ドアパッキン

お困りのときは

残時間表示部に
こんな表示が出たら

次のときは、表示の点滅やブザーでお知らせします。ただし、万一の誤検知が考えられますので、一時停止か一度電源を「切」にし、再びスタートさせ、同様に表示される場合は、次の点検を行ってください。

表示とお知らせ内容

確認するところ

直しかた



給水できない

給水経路を確認してください。

- ・水栓は開いていますか。または断水していませんか。
- ・水道、給水ホースが凍っていませんか。
- ・給水口の網にゴミがたまっていますか。

一時停止する



排水できない

排水ホースを確認してください。

- ・排水ホースを倒していませんか。
 - ・つぶれていたり、糸くずなどが詰まっていませんか。
 - ・先端が水につかっていますか。
 - ・凍結していませんか。
 - ・途中10cm以上高くなっていませんか。
 - ・延長ホースが3m以上になっていませんか。
- 排水口(排水トラップ)を確認してください。
- ・糸くずなどが詰まっていませんか。
 - ・乾燥フィルターが目詰まりしていませんか。

異常を取り除く

スタートボタン
を押して、
再スタート



脱水、乾燥
できない

洗濯物が多すぎたり、少なすぎたりしていませんか。

- ・大物(シーツなど)が多い 大物を減らす。
 - ・洗濯物が少ない ほかの衣類を1~2枚追加する。
- 洗濯物が片寄っていませんか。
- ・洗濯物は丸めずにできるだけ広げて入れる。
- 本体ががたついていたり、傾いた床面に設置されていませんか。
- 付属の水準器を本体の上に置いて、気泡が中心の丸の中にあるか確認してください。
- 取扱説明書に記載の洗濯禁止物を洗濯していませんか。

一時停止し、片寄りを修正、または洗濯物を減らすか追加して、ドアを閉め再スタート

乾燥運転中は、電源を切って、再度電源を投入し乾燥運転



乾燥フィルターが
目詰まりしている

乾燥フィルターが目詰まりしていませんか。

乾燥フィルターのお手入れ → P.72

乾燥が終わらない

乾燥フィルターが目詰まりしていませんか。 → P.72

- 洗濯物を脱水しましたか。
- 洗濯物がからんでいませんか。
- 水栓は開いていますか。(乾燥中も冷却用の水を使用します)
- 水道、給水ホースが凍っていませんか。
- 断水していませんか。
- 給水口の網にゴミがたまっていますか。
- 排水ホースを確認してください。(C02の項目を確認)
- 給湯接続していませんか。

スタートボタンを押す

冷却運転終了後、ドアのロックが解除されるまで待つ
(ドラム内の温度を下げています)

電源を切る

異常を取り除く

電源を投入し
再度乾燥運転



ドアが開いている

ドアが開いていませんか。

ドアが確実に閉まっていますか。

ドアを確実に閉めてから、一時停止ボタンを押す

ドアが完全に閉まっていない

洗濯物を入れすぎていませんか。

洗濯物の量を減らして、ドアを閉めスタート

ドアのロックが解除できない

ドアのロック解除が十分にできていない可能性があります。

ドアの右端を押してから、一時停止ボタンを押す



振動センサーが誤動作している

振動センサーが外来ノイズなどで誤動作している可能性があります。

電源を切り、再度投入して運転する



糸くずフィルターが装着されていない

糸くずフィルターが装着されていません。

糸くずフィルターを「カチッ」と音がするまで右方向に回して装着してください。 → P.69

糸くずフィルターを装着したあと、スタートボタンを押して再スタート

表示とお知らせ内容

確認するところ

直しかた



糸くずフィルターが目詰まりしている

糸くずフィルターが目詰まりしていませんか。
糸くずフィルターのお手入れをしたあとに、洗濯または洗▶乾運転が30回を超えても表示します。
(糸くずのたまり具合が少ないときでも点灯します。)

「切」ボタンを押す
糸くずフィルターのお手入れ
→ P.68



脱水の回転数が上がらない

排水ホースを確認してください。
・つぶれていませんか。
・先端が水につかっていませんか。
・糸くずなどが詰まっていませんか。
・途中10cm以上高くなっていませんか。
・延長ホースが3m以上になっていませんか。
泡が多量に発生していませんか。
すすぎを行ってから脱水してください。

一時停止する
異常を取り除く
スタートボタンを押して、再スタート



乾燥容量オーバー

乾燥する洗濯物の量を減らしてください。
・乾燥できる洗濯物の量は洗濯物の種類、大きさ、布質により変わります。
洗濯物がからんで(片寄って)いませんか。

一時停止し、洗濯物を減らす、または片寄りを修正してドアを閉め再スタート

水分を多く含んだ洗濯物を入れていませんか。

洗濯物を脱水して洗濯物をほぐしてから乾燥運転してください



ドラムが回転しない

洗濯物の量が多い、または泡が多く出すぎていませんか。
洗濯物を減らしてください。
洗濯物がからまっていますか。
洗剤を入れすぎていませんか。
電圧が低下していませんか。
電源コードを延長していませんか。
同じコンセントに他の機器を接続していませんか。

一時停止し、洗濯物を減らして、ドアを閉め再スタート
表示が消えない場合は、修理を依頼してください

糸くずフィルター

糸くずフィルターが目詰まりしていませんか。
糸くずフィルターのお手入れをしたあとに、洗濯または洗▶乾運転が30回を超えても表示します。

「切」ボタンを押す
糸くずフィルターのお手入れ
→ P.68

乾燥フィルター

乾燥フィルターが目詰まりしていませんか。

乾燥フィルターのお手入れ
→ P.72

これら以外の表示(F、C)の表示が出た場合や、操作ボタンを受け付けない場合には、外来ノイズなどの影響でセンサーが正しく検知できないことが考えられます。
電源を一度切り、少し(約30秒)待ってから、もう一度電源を入れてください。
それでも同じ表示が出たり、操作ボタンを受け付けない場合には、使用を中止し修理を依頼してください。

乾燥時間は目安であり、洗濯物の種類により表示が異なります。

例えば、残時間表示「10分」または「20分」で、約1時間～2時間待機することなどがあります。

(規定の乾き具合になるまでセンサーで検知し、運転を継続しているためです)

「C19」表示の乾燥容量オーバーは洗濯物の量で検知しています。

洗濯物の質や洗濯物に含まれる水の量、洗濯物の片寄りによっては規定容量以下でも表示することがあります。

「F17」が表示されたときは循環ポンプ故障です。修理を依頼してください。

ただし、そのまま運転できますが、循環ポンプは動作せず、注水すすぎ運転になります。

洗濯物をほぐして再スタートしても、「C20」表示が何度も表示されるときは、使用を中止して修理を依頼してください。

冷却運転中は、電源ボタンの「切」以外は受け付けません。

また、冷却運転中に電源を切り、再び電源を入れた場合、冷却運転を継続することがあります。

ドラム内に水が残っている状態で乾燥運転をすると、「C02」が表示される場合があります。

脱水運転をして排水してください。

お困りのときは(続き)

こんなときは故障ではありません

修理を依頼される前に、次の点をもう一度お調べください

こんなときには

ここを確認してください

音がする 振動する	変わった音がする
	ドラムを動かすと「チャブチャブ」と音がする
	洗濯中に「ズズツ」と音がする
	洗濯中に「シャーッ」と音がする
	洗濯中に「ブーン」と音がする
	すすぎ・脱水中に「キーン」と音がする
	乾燥運転時に「ポー」「キーン」と音がする
	乾燥運転中に「シャーッ」と音がする
	「入」ボタンを押したときや運転中や一時停止中に「ブーン」と音がする
	風呂水吸水中に「ブーン」と音がする
	給水時に「ポコポコ」と音がする
	脱水運転中に「ポコポコ」と音がする
	乾燥運転中に「ポコポコ」と音がする
	風呂水ポンプの運転音が大きくなったり、小さくなったりする
	給水中の給水音が大きい
	メロディ(ブザー)音・終了予告音が鳴らない
乾燥中に音が変わる	
乾燥中の音が大きい	

本体が傾いたり、ガタついたりしていませんか。 → 据付説明書 ヘアピンやコインなど異物がまぎれこんでいませんか。
脱水時のバランスを取るために、ドラムのバランスリングに入れてある水の音です。
循環ポンプが空気を吸い込む音です。 洗濯物が少なかったり、洗剤を入れ過ぎると泡が多くなり、発生することがあります。 洗剤を少なめに入れてください。
除湿乾燥用ダクト内部の冷却水を流している音です。
循環ポンプを運転している音です。
モーターを制御している音です。
送風ファンやモーターの運転音です。
除湿乾燥用の冷却水を流している音です。
コントロール基板を冷却するファンの音です。
風呂水ポンプを運転している音です。 音が変わりますが、異常ではありません。 吸水動作開始時はポンプ内の空気と水を分離するため、音が大きくなる場合がありますが異常ではありません。
風呂水ポンプ内の空気が動いている音です。
排水ホース内部にたまった水と空気が混ざったときに発生することがあります。
排水ホース内部にたまった水と空気が混ざったときに発生することがあります。 乾燥フィルターが目詰まりしていると、槽内の圧力が変化し、発生する場合があります。 乾燥フィルターをお手入れしてください。 → P.72、73
風呂水を吸い始めているときや、風呂水がなくなったり、正しく風呂水吸水しなくなったときに発生することがあります。 → P.78 の「風呂水」の項目をご覧ください。
水道水圧が高いと給水音が大きくなる場合があります。 音が気になる場合は、水栓を絞ってお使いください。
メロディ(ブザー)音・終了予告音を消す設定になっていませんか。 → P.67 メロディ(ブザー)音・終了予告音を再設定してください。
送風ファンの回転数を制御しているためです。
「風アイロン」を設定していると、送風ファンの回転数を上げるため、音が大きくなります。 「風アイロン」の設定を解除してください。 → P.24 乾燥フィルターが外れていませんか。 乾燥フィルターが目詰まりしていませんか。 → P.72、73 「ナイト」コースで運転してください。 → P.39 (洗濯物のシワが標準コースより多くなります。)

こんなときには

ここを確認してください

音がする 振動する	振動が大きい
	運転途中で外枠の振動が大きくなる

輸送用ボルトが取り付けられたままになっていませんか。
→ 据付説明書

床面が弱い(振動が気になる)場合には補強板をご使用ください。
→ P.90

脱水立ち上がり具合の調整で「0」に設定してください。
→ P.66

本体がガタついていませんか。 → 据付説明書

洗濯中に循環ポンプが動作するタイミングで一時的に大きくなる場合があります。
乾燥中に送風ファンの回転数を変えたときなどに大きくなる場合があります。
脱水はドラムの回転を段階的に上げており、あげる途中で大きくなる場合があります。

脱水について	脱水が足りない 残時間表示部に「C04」表示が出る
	脱水中に給水する
	脱水回転数が上がらない
	脱水後にほぐし動作をしない 脱水中に高温ランプが点灯する

洗濯物が多すぎたり、少なすぎたりしませんか。
・大物(シーツなど)が多い 大物を減らしてください。
・洗濯物が少ない ほかの洗濯物を1~2枚追加してください。
取扱説明書に記載の洗濯禁止物を洗濯していませんか。 → P.18

洗濯物が片寄っていませんか。
・洗濯物は丸めずにできるだけ広げて入れる。
本体がガタついていたり、傾いた床面に設置されていませんか。
→ 据付説明書

付属の水準器を本体の上において、気泡が中心の丸の中にあるか確認してください。 → 据付説明書

洗濯物の片寄りを直すために、給水をして布ほぐし動作を行う場合があります。

脱水を効果的に行うためにセンサーにより、徐々に回転数を上げているためです。
洗濯物の量や片寄り量に合わせて、回転数を制御しているためです。

「ほぐし脱水」設定が解除されていませんか。 → P.65

洗濯物が多すぎませんか。
脱水のみまたはすすぎから運転していませんか。

「柔らか」コースで運転していませんか。
脱水で温風を吹きかけているためです。

電源が入らない	電源が入らない
	運転しない
運転しない	運転途中で止まっている

電源を入れてから約1秒後に表示が点灯し、電源が入ります。
停電または電流ヒューズ、ブレーカーが切れていませんか。
電源プラグは確実に差し込まれていますか。

「予約」設定していませんか。 → P.58

乾燥フィルターが目詰まりしていませんか。
乾燥フィルターのお手入れをしてください。 → P.72、73

洗濯物の片寄りにより、脱水時にアンバランスを検知して残時間表示部に「C04」表示して停止することがあります。
洗濯物の片寄りを直すか、ほかの洗濯物を追加して再度運転してください。

お困りのときは(続き)

こんなときには

<p>電源が入らない</p> <p>運転しない</p>	<p>運転途中で電源が切れる</p>
<p>洗濯物のゴワツキ</p>	<p>洗濯物のゴワツキが気になる</p>
<p>風呂水を吸わない</p>	<p>風呂水を吸水しない</p> <p>「お湯取」を設定したのに、水道水を給水する</p> <p>風呂水があまり減らない</p>
<p>残時間表示について</p>	<p>時間が変わる</p> <p>実際の運転時間と異なる</p>

ここを確認してください

本体の近くにノイズを発生させる機器などはありませんか。外来ノイズが繰り返し本体に入ると、運転途中で電源が切れる場合があります。
ドラムを回転させるモーターの温度が規定値を超えたときには安全のために電源を切ります。
約1時間ほど待ってから再度運転してください。
乾燥フィルターが目詰まりしたまま乾燥運転を続けると、運転が止まり電源が切れる場合があります。
乾燥フィルターのお手入れをしてください。 → P.72、73

「柔らか」コースで運転してください。 → P.39
ソフト仕上剤を使用してください。
洗▶乾の「標準」コースで運転してください。 → P.38
洗濯物が乾いたあとに、ゴワゴワが気になる場合は、追加で乾燥の「標準」コースで運転してください。

水面から吸水つぎてまでの高さが1.2mを超えると、吸水できない場合があります。
クリーンフィルターにゴミなどが詰まっていませんか。 → P.71
風呂水ポンプが運転してもすぐに風呂水は吸水されません。
お湯取ホース内の空気を抜き、風呂水を吸い上げ始めるのに約3分間かかります。
発泡タイプ、ゼリータイプ、とろみタイプの入浴剤を使用している場合には、風呂水吸水できない場合がありますので風呂水を使用しないでください。

「お湯取」の設定でも水道から給水されます。
洗剤溶かし給水は、水道水を使います。
最終すすぎを「お湯取」に設定した場合は、行程の最後に水道水を使用してすすぎを行います。(清水すすぎ)
10分たっても風呂水が給水されない場合は、自動的に水道水に切り替わります。

ドラム式は節水タイプのため、洗いだけに「お湯取」機能をご利用の場合は、風呂水の使用量も少なくなります。
(洗いだけの場合は約20L)
洗濯物の量が少ないとき(2kg以下)などに、吸水しない場合があります。

残時間は運転中に補正しながら表示するので、途中で表示が変わります。
ホット高洗浄や温度センサー制御の機能が動いている場合には、自動で運転時間を延長する場合があります。
ホット高洗浄や温度センサー制御の設定を解除してください。 → P.64、66
泡が多量に発生して泡消し動作を追加する場合には、自動的に時間を延長します。
洗剤の量を少なめにしてください。
洗濯物に片寄りがあったり、少量の洗濯物を洗濯する場合には、脱水時にほぐし動作を実施して脱水のやり直しを行うため自動的に時間を延長します。

表示の時間はあくまで目安時間のため、洗濯物の布質、大きさ、気温、水温などの運転状態によって変化するので、実際の時間とは異なります。

こんなときには

残時間表示について

運転開始直後の残時間表示が増える(減る)

残時間表示が減らないで点滅する

脱水の設定時間に対して残時間表示が多い

予約時間が過ぎても運転が終了しない

残時間表示が点滅する

操作パネル表示について

すすぎ回数表示ランプが「-」の点滅表示をする

「ためすすぎ」設定していても、「注水すすぎ」運転になる(「注水」ランプが点灯する)

洗濯物の量が多くても、洗剂量(目安)表示が0.6杯を表示する

洗濯物の量が少なくても、洗剂量(目安)表示が1.3杯を表示する

洗剂量(目安)がなかなか表示されない、または表示されない

洗い時間やすすぎ回数、脱水時間の表示ランプがクルクル回る表示をする

洗いの設定時間が15分から9分に変わる

ドアの開閉について

 が消灯していてもドアが開かない

ここを確認してください

前回運転時の給水時間を記憶し、計算しているためです。水道水圧や水栓の開き具合が変わると、運転開始直後の残時間表示も変わる場合があります。

乾燥運転中にあと「10分」または「20分」と表示されてから、1~2時間運転を続ける場合があります。規定の乾き具合になるまでセンサーで検知し、運転を継続しているためです。

残時間には脱水時のバランスを取るためのほぐし動作や、ドラムの回転を上げる動作、ほぐし脱水が含まれています。

給水量が少ない場合には、仕上がり時間を超えて運転することがあります。

脱水後のほぐし動作をしているためです。

最終すすぎを「お湯取」設定にした場合、最後の行程で水道水によるすすぎ(清水すすぎ)を行っています。 → P.35

洗濯物の片寄り(アンバランス)を検知したためです。糸くずフィルターが目詰まりを検知したためです。「お湯取」設定時のすすぎは「注水すすぎ」になります。 → P.34

洗濯物の片寄りが大きかったり、洗濯物がからまっていると、正確に洗濯物の量が計測できないため、0.6杯と表示します。

洗濯物が湿気を多く含んでいたり、洗濯物が濡れていると、正確に洗濯物の量が計測できないため、1.3杯と表示します。

洗濯物の量の計測に30秒~2分間かかっているためです。ドラムにあらかじめ水が入っている状態(約3L以上)からスタートした場合や、「毛布」「ドライ」「槽洗浄」コースでは表示しません。

ドラム内の泡を消すために、ドラム内部に水をかけています(最大15分間)。洗剤を入れ過ぎないでください。

洗濯物の量が少ない(3kg以下)場合には、洗▶乾の「標準」コースの設定時間(15分)が、洗剂量(目安)表示後「9分」に変わる場合がありますが、故障ではありません。洗濯物の量に合わせて運転時間を調整しているためです。少量の洗濯物を15分間洗いたい場合には、手動で「15分」を設定するか、「手造り」コースで運転してください。

ドアパッキンとドアがはり付いて開かない場合があります。「ドア開」ボタンを押しながら、ボタン近くのドア周囲(へこみ部分)を手前に引いて開けてください。 → P.30

お困りのときは(続き)

こんなときには

ここを確認してください

ドアの
開閉に
ついて

ドアが開かない

「入」ボタンを押してください。
 ドアロックした状態で電源を切にすると、ドアがロックされたままになります。電源を入れるとロックが解除されます。
 ドラム内に水が入っていませんか。
 ドラム内や内部のホース内に水がある場合にはドアがロックされています。脱水運転をして排水してください。
 脱水中は一時停止をしても、ドラムの回転が停止するまではドアは開けられません。
 「高温」ランプが点灯していませんか。
 ドラム内が高温の場合には冷却運転(最大15分)が終わるまでドアのロックが解除できません。
 残時間表示が「0:00」で点滅していませんか。
 (ふんわりガード中ではありませんか。)
 ふんわりガード中には、ドラムが回転していなくてもドアをロックしているため、一時停止ボタンを押してから、「ドア開」ボタンを押してドアを開けてください。
 「チャイルドロック」が設定されていませんか。
 (「チャイルドロック」のランプ点灯)
 「チャイルドロック」ボタンを長押し(5秒以上)してチャイルドロックを解除してください。
 洗濯物を入れすぎていませんか。
 ドア中央右側(BD-V2000Rの場合は中央左側)を押しながら「ドア開」ボタンを押してください。
 送風中に一時停止しても、送風が停止するまではドアは開けられません。

ドアが閉まらない

ドア中央右側(BD-V2000Rの場合は中央左側)を押して、確実に閉めてください。
 ドアロック部分に異物が詰まっていますか。
 異物を取り除いてください。

乾燥に
ついて

乾燥時間が長い
乾きムラがある

乾燥フィルターが目詰まりしていませんか。 → P.72、73
 洗濯物は脱水しましたか。
 洗濯物はからんでいませんか。
 定格容量以上の洗濯物を入れていませんか。 → P.39、41、43
 (運転コースによって定格容量が違います。)
 水道の水栓は開いていますか。
 乾き具合の設定が「弱め」になっていませんか。
 「標準」または「強め」に設定してください。 → P.67
 水道、給水ホース、排水ホースが凍っていませんか。
 断水していませんか。
 給水口の網にゴミがたまっていますか。 → P.71
 排水ホースを確認してください。
 「残時間表示部にこんな表示がでたら」の「C02」の項目を確認してください。 → P.74
 室温が5℃以下、または30℃以上のときは、乾燥時間が長くなります。
 水温が30℃以上のときは、乾燥時間が長くなります。
 給湯器に接続していませんか。
 洗▶乾運転時に途中で一時停止して、洗濯物を多量に追加していませんか。
 厚手の洗濯物と薄手の洗濯物は別で乾燥してください。

シワに
ついて

洗濯シワが気になる

「30分」乾燥後すぐに吊り干しをしてください。
 脱水時間を短くしてください。

こんなときには

ここを確認してください

シワについて	乾燥シワが気になる	<p>風アイロンを設定してください。→ P.24</p> <p>洗濯物がからんでいませんか。 乾燥前に洗濯物のシワを伸ばしてください。 「30分」乾燥後すぐに吊り干しをしてください。 洗濯物の量を少なく(約2kg)してください。 乾燥終了後は、洗濯物をすぐに取り出すか、ふんわりガードを設定してください。→ P.65</p>
風アイロンについて	シワが気になる	<p>洗濯物の量が多すぎませんか。 洗濯物の量を2kg以下にしてください。 厚手の衣類の場合は、高速の風を吹き付けてもシワが抑えられない場合があります。 脱水運転終了後、いったん洗濯物を取り出して、脱水ジワを取ってから乾燥してください。</p>
排水口	排水口が詰まる	<p>お使いの排水トラップの形状によっては、糸くずが詰まる場合があります。 排水口は定期的(月1回程度)に清掃してください。</p>
糸くずについて	糸くずが気になる 洗濯物に糸くずが残る	<p>すすぎ行程で「お湯取」をするか、すすぎ回数を増やすか、または「注水すすぎ」で運転してください。→ P.34、54</p> <p>糸くずフィルターをお手入れしてください。→ P.68</p> <p>それでも改善されない場合は、内部に乾燥運転時に出た糸くずや固形の汚れがたい積している可能性があります。 〔糸くずの出やすい洗濯物(タオルなど)を多く乾燥すると、糸くずがたい積しやすくなります。〕</p> <p>「槽洗浄11時間コース」でお手入れをしてください。 洗濯物に付着した糸くずを取るには、乾燥(「標準」コース(30分))を運転してください。</p>
洗剤が残る	洗濯物に洗剤が残る 洗剤ケースやドラムに洗剤が溶け残る	<p>洗剤は必ず洗剤ケースに入れてください。→ P.28</p> <p>直接ドラムに投入すると、溶け残りが生じることがあります。 洗剤を入れ過ぎていませんか。 洗剤量については → P.25、26</p> <p>銘柄によっては、水温が低いときに溶けにくいことがあります。 粉石けん(天然油脂)は使わないでください。 タブレット、シート、キューブタイプなどの洗剤をご使用になるときは、別の容器でよく溶かしてから直接ドラム内に入れてください。→ P.28</p> <p>湿気で固まった洗剤はよく砕き、細かくしてから投入してください。 洗剤ケースが濡れていませんか。 よく拭いてから洗剤を入れてください。 気になる場合は、すすぎ行程で「お湯取」を設定するか、すすぎの回数を増やす、または「注水すすぎ」で運転してください。 → P.34、54</p>
汚れが落ちない	汚れ落ちが悪い	<p>洗濯物の量を減らしてください。 「ホット高洗浄」「念入り」コースで運転してください。 洗剤は必ず洗剤ケースに入れてください。 洗剤は入れ過ぎないでください。 泡が立ち過ぎてたたき洗いの効果が小さくなります。 洗い行程の途中で泡消し動作(排水して、ドラム内部に給水する)に移ってしまいます。 泥汚れや食べこぼしなどの固形汚れの場合には、あらかじめ前処理をしていただくか「お湯取」を設定するか、すすぎの回数を増やすか、「注水すすぎ」で運転してください。→ P.34、54</p>

お困りのときは(続き)

こんなときには

ここを確認してください

乾燥フィルターについて	電源を入れると「乾燥フィルター」のランプと残時間表示部に「C06」の表示が出る	乾燥フィルターが目詰まりしたときは、電源を入れたときに「乾燥フィルター」ランプが点灯し、残時間表示部に「C06」の表示が点滅します。 スタートボタンを押すと消灯します。乾燥フィルターを掃除したあとも、電源を入れたときは表示しますが、異常ではありません。
	乾燥フィルターが濡れている	洗濯で風呂水や温水を利用したり、ホット高洗浄を利用すると、蒸気で乾燥フィルターのネットやフィルターの枠が湿る場合があります。 異常ではありません。 乾燥運転を途中で止めた場合や、洗濯物が完全に乾かずに終了した場合には湿る場合があります。 乾燥フィルターが目詰まりしていると、湿る場合があります。
	乾燥運転後、「乾燥フィルター」ランプが点滅している	乾燥フィルターの目詰まりを検知したためです。 「一時停止」ボタンを押すと消灯します。
給水について	各行程の途中で給水する	洗濯中に水位が下がると、自動的に給水されます。 泡が多量に発生すると、泡センサーで検知し、排水して給水します。 洗剤量を適正な量にしてください。
	給水されない	すすぎから始めたときは排水、脱水をしてから給水します。 給水経路を確認してください。 → 据付説明書 水道の水栓が開いていますか。
	給水が止まらない	ドラム内の泡を消すために、ドラム内部に水をかけています(最大15分間)。 ボタンの上のランプがクルクル回る表示をします。 → P.8
	給水ホースから水漏れする	水栓の形状は適していますか。 → 据付説明書 ワンタッチつぎでの取り付けや、ユニオンナットの締め付けが緩んでいませんか。
	すすぎ行程中の脱水運転の前に給水される	最初のすすぎ行程のみ、脱水運転の前に泡消しのために、数秒間(数回)給水します。
結露や水が残る	運転中に表示部が曇る	洗濯時に風呂水を利用したり、ホット高洗浄を使った場合には蒸気で曇ります。 乾燥運転中の湿気が結露したもので故障ではありません。 本体の周囲環境によっては発生する場合があります。
	洗剤ケース内や裏面が濡れていたり、水が残っている	乾燥時の蒸気や乾燥終了後の結露により、洗剤ケースが濡れることがあります。 ソフト仕上剤をドラム内に流すための水が残っている場合があります。
においについて	本体からにおいがする 洗濯物ににおいがつく	ご使用初期にモーターからワニス(絶縁剤)のにおいがすることがあります。 初期的なもので、約1週間でにおわなくなります。 ご使用初期にドアパッキンのにおいがすることがあります(特に乾燥運転後)。 使用するにつれてにおいは少なくなります。

こんなときには

においについて	本体からにおいがする 洗濯物ににおいがつく
ホット高洗浄について	ホット高洗浄できない
初めて使用する際に	水が残っている
	ドラムが濡れている
その他	洗剤ケースのソフト仕上剤投入口に水が残っている
	電源が入らない
	スタートすると水が抜ける
	すすぎ回数が、設定した回数より多く運転する
	運転終了後にドアの内側や下部、ドアパッキンに水滴がつく
	運転中にくつ下やハンカチがドアの内側とドアパッキンの間にはさまる

ここを確認してください

<p>脱水運転時に、排水状態が悪い場合や、泡の量が多すぎる場合(洗剤の入れ過ぎなど)は、脱水中のモーターの負荷が大きくなり、においが強くなることがあります。</p> <p>入浴剤の入った残り湯を洗濯、乾燥に使用した場合、洗濯物ににおいがつく場合があります。</p> <p>乾燥運転時に、排水口からのにおいを吸い込み、洗濯物にしみつくことがあります。においが気になる場合は、別売りの「洗濯機用排水トラップ」を販売店でお買い求めください。 「洗濯機用排水トラップ」YT-T1 希望小売価格4,200円(税込) → P.88</p> <p>定期的に「槽乾燥」コースを運転してください。→ P.42</p> <p>洗濯・脱水槽に臭いが残っている場合には「槽洗浄」コースを運転してください。→ P.42</p>
<p>あらかじめバケツなどで水(約3L以上)を入れた場合は、「ホット高洗浄」を設定してもホット高洗浄運転はしません。コースによっては設定できません。→ P.39</p>
<p>工場出荷時の性能テスト時の残水です。異常ではありません。</p>
<p>工場出荷時の乾燥の試験を行っているため、外の気温によって結露した水分が付着したものです。異常ではありません。</p>
<p>洗濯運転後に水が残る(約10mL)場合がありますが、異常ではありません。</p> <p>乾燥運転後、洗剤ケース取り付け内部の結露により、残水の量が増えますが異常ではありません。</p>
<p>電源を入れてから約1秒後に表示が点灯し、電源が入ります。</p>
<p>満水状態(約29L)からスタートすると、排水したあとに運転が始まります。</p>
<p>洗濯物の片寄りを修正するために、すすぎを追加するためです。(残時間表示は増えていますが、すすぎ回数の表示は変わりません。)</p> <p>すすぎ行程の脱水中に、排水経路が詰まりかけていたり、泡が多量に発生した場合にすすぎを追加するためです。</p>
<p>洗濯や脱水中の水滴が飛び散って付着したり、付着した水が垂れたもので異常ではありません。洗濯物を取り出すときにご注意ください。</p>
<p>洗濯物の量が多いときには、くつ下やハンカチなどの小物類は、市販の洗濯ネットに入れて運転してください。またはお洗濯キャップの使用をおすすめします。</p> <p>「洗▶乾」「乾燥」運転、「柔らか」コースのときは使用しないでください。</p>

お困りのときは(続き)

こんなときには

ここを確認してください

その他	運転終了後にドラム内側に洗濯物がはり付く	木綿系の洗濯物を多く入れていませんか。 「標準」コースの脱水行程の最後にほぐし運転を行っていますが、木綿系の洗濯物では、十分にほぐれない場合があります。 「柔らか」コースで運転してください。 少量の洗濯物を洗▶乾運転していませんか。 洗濯物がドラムにはり付いたまま乾燥運転しているためです。 洗濯物の量を増やしてください。 「ほぐし脱水」設定が解除されていませんか。 → P.65
	ブレーカーが作動する	同一配線に他の機器が接続されていませんか。 専用の15A以上のコンセントを使っていますか。
	ドラムが変色する	水や洗剤に含まれる成分がドラムに付着し、酸化皮膜を形成するためです。 異常ではありません。気になる場合は、市販のステンレス専用清掃剤で拭き取ってください。

電源オートオフについて

運転が終了すると、自動的に電源が切れます。

次の状態で1時間以上放置すると、自動的に電源が切れます。

- ・ 一時停止の状態
- ・ ドアを開けたままの状態
- ・ 残時間表示部に74、75ページのような表示が出た状態

電源を入れ、スタートボタンを押さないで約10分放置すると、自動的に電源が切れます。

もしものとき

凍結の恐れのあるとき

- 1 水道の水栓を閉めて **入** を押し、電源を入れる
- 2 **清潔** を押し、「槽洗浄」コースを選ぶ
- 3 **スタート一時停止** を押し、スタートする
- 4 約10秒間運転し、**スタート一時停止** を押してから **切** を押す
給水ホースを外すときの水の飛び散りを防ぐためです。
- 5 給水ホースを外し、下に向ける
→ 据付説明書P.13
給水ホース内に付着した水滴がたれるので、給水ホースの先にバケツなどの容器を置かざうきんなどで水を受けてください。
- 6 お湯取ホースをセットしている場合は、浴槽からクリーンフィルター(お湯取ホース)を取り出し、吸水つぎてを外す → P.33

- 7 排水ホースを排水口に差し込む
- 8 **入** を押し、電源を入れ、「脱水」のみを設定して、30秒ぐらい運転する → P.56
- 9 **スタート一時停止** を押してから、**切** を押し、電源を切る
ドラムと排水ホース内の水を抜き、排水バルブを開いたままにするためです。

寒冷地でのご使用など凍結の恐れのある場合は、本体のうしろ側(上部)を毛布などで保温してください。

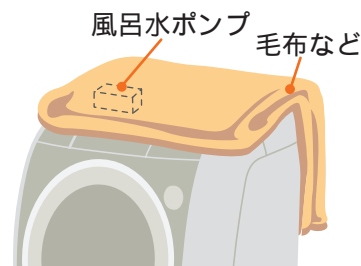

もし凍結したときには

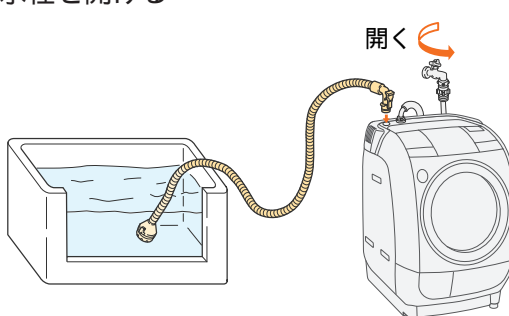
- 1 給水ホースを外し、約40℃のお湯につける
お湯取ホース、クリーンフィルターも同様にお湯につけます。
- 2 約40℃程度のお湯を、ドラムに約5L入れ、約10分間放置する
- 3 給水ホースおよびお湯取ホースをつなぎ、水栓を開ける

- 4 **入** を押し、電源を入れる

- 5 **スタート一時停止** を押し、放置する
(給水弁を解凍します)
通電時の熱で給水弁が解凍され、給水しはじめます。(約20分程度)
- 6 **切** を押す
- 7 次の3点を確認する
(1)手でドラムを回せるかどうか
→ 回せることを確認
(2)電源を入れ「脱水のみ」 → P.56 をスタートし、排水するかどうか
→ 排水することを確認
(3)風呂水が吸水されるかどうか
→ 吸水することを確認

風呂水ポンプの解凍には、時間がかかる場合があります。吸水できないまま運転した場合は、自動的に水道水に切り替わります。

確認できない場合は、②～⑥を繰り返してください。

保証とアフターサービス

保証書(別添)

保証書は、「お買い上げ日・販売店名」などの記入をお確かめのうえ、販売店から受け取っていただき、内容をよくお読みのあと、大切に保存してください。

保証期間
お買い上げの日から1年です。

補修用性能部品の保有期間

洗濯乾燥機の補修用性能部品の保有期間は、製造打ち切り後6年です。
補修用性能部品とは、その商品の機能を維持するために必要な部品です。

転居される時

ご転居により、お買い上げの販売店のアフターサービスを受けられなくなる場合は、前もって販売店にご相談ください。ご転居先での日立の家電取扱店を紹介させていただきます。

電源周波数の異なる地区へのご転居に際しても部品の交換は不要です。

ご不明な点や修理に関するご相談は

修理に関するご相談ならびにご不明な点は、お買い上げの販売店または「ご相談窓口」(→ P.87)にお問い合わせください。

修理を依頼される時は

74～84ページに従って調べていただき、なお異常のあるときは、ご使用を中止し、電源プラグを抜いてから、お買い上げの販売店にご連絡ください。

保証期間中は

修理に際しましては保証書をご提示ください。保証書の規定に従って、販売店が修理させていただきます。

ご連絡していただきたい内容

品名	電気洗濯乾燥機
型式	BD-V2000またはBD-V2000R
お買い上げ日	年 月 日
故障の状況	できるだけ具体的に
ご住所	付近の目印なども併せてお知らせください。
お名前	
電話番号	
訪問ご希望日	

出張修理

保証期間が過ぎているときは

修理して使用できる場合には、ご希望により修理させていただきます。

修理料金の仕組み

技術料	診断、部品交換、調整、修理完了時の点検などの作業にかかる費用です。技術者の人件費、技術教育費、測定機器などの設備費、一般管理費などが含まれます。
部品代	修理に使用した部品代金です。その他修理に付帯する部材などを含む場合もあります。
出張料	商品のある場所へ技術者を派遣する場合の費用です。別途、駐車料金をいただく場合があります。

一般家庭用以外でご使用になるとき

美容院や美容院などでタオルなどの洗濯・乾燥に、また、寮や病院などで共同でご使用になり、一日の使用時間が一般家庭に比べて極端に長い場合には、短時間で部品の交換(駆動部ユニット、フィルターなど)が必要になることがあります。お買い上げの販売店にご相談のうえ、定期的な点検を受けてお使いになることをお勧めします。

このようなご使用は、保証期間の対象外となります。

愛情点検

長年ご使用の洗濯乾燥機の点検を



ご使用の際、このような症状はありませんか？

ドラムが止まりにくい。
水漏れがする。(ホース、水槽、給水つぎて)こげくさい臭いがしたり、運転中に異常な音や振動がある。
本体にさわるとピリピリ電気をを感じる。
据付が傾いたりグラグラしている。
電源を入れても、動かないときがある。
タイマーが途中で止まることがある。
電源コード、プラグが異常に熱い。
その他の異常・故障がある。
電源プラグが変形したり、電源コードにひび割れや傷がある。
乾燥時間が異常に長くなった。

ご使用中

このような症状のときは、故障や事故防止のため、電源を切り、コンセントから電源プラグを抜いて販売店に点検・修理をご相談ください。

日立家電品についてのご相談や修理はお買上げの販売店へ

なお、転居されたり、贈物でいただいたものの修理などで、ご不明な点は下記窓口にご相談ください。

修理などアフターサービスに関するご相談は

TEL 0120-3121-68

FAX 0120-3121-87

(受付時間) 365日 / 9:00 ~ 19:00

商品情報やお取り扱いについてのご相談は

TEL 0120-3121-11

FAX 0120-3121-34

(受付時間) / 9:00 ~ 17:30(月 ~ 土)、9:00 ~ 17:00(日・祝日)
年末年始は休ませていただきます。

携帯電話、PHSからもご利用できます。

お客様が弊社にお電話でご連絡いただいた場合には、正確にご回答するために、通話内容を記録(録音など)させていただくことがあります。

ご相談、ご依頼いただいた内容によっては弊社のグループ会社に個人情報を提供し対応させていただくことがあります。

出張修理のご依頼をいただいたお客様へ、アフターサービスに関するアンケートはがきを送付させていただくことがあります。

仕様

本体

型式	BD-V2000 / BD-V2000R
電源	100V、50-60Hz共用
標準洗濯容量	9kg (乾燥状態での布質量)
標準脱水容量	
標準乾燥容量	7kg (乾燥状態での布質量)
標準水量	29L (洗濯「標準」コース)
標準使用水量	洗濯時 75L (洗濯「標準」コース) 洗乾時 95L (洗乾「標準」コース)
電動機の定格消費電力	150W (50-60Hz)
電熱装置の定格消費電力	900W (50-60Hz)
定格消費電力	1210W(30) (乾燥「標準」コース)
洗濯方式	ドラム式
水道水圧	0.03 ~ 0.8MPa { 0.3 ~ 8kgf/cm ² }
外形寸法	幅735mm×奥行600mm×高さ1050mm
質量	約86kg

風呂水ポンプ(本体に内蔵)









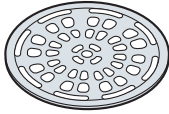
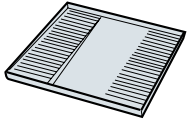
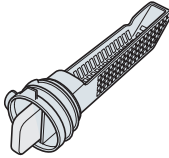
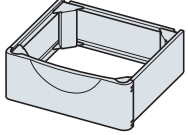

定格消費電力	55W (50-60Hz)	揚水量	毎分10L (全揚程1.2m、ホース長さ4mのとき)
定格電圧	DC 24V		
定格電流	DC 2.3A	お湯取ホース内径	15mm (市販のホースは使えません)

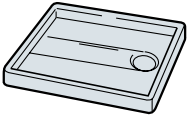
循環ポンプ(本体に内蔵)

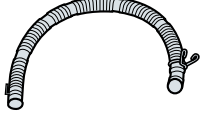
定格消費電力	20W (50-60Hz)	定格電流	DC 2.2A
定格電圧	DC 24V	揚水量	毎分15L

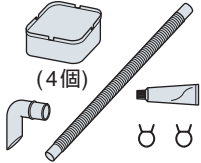
別売り部品

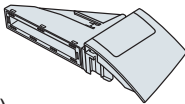

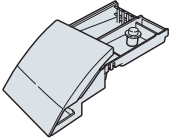
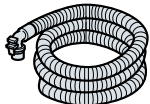
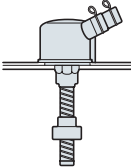
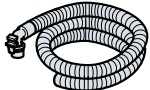
日立の家電品取扱店でお求めください。価格は、2008年2月現在の消費税率を基に総額表示を行っています。

<p>お洗濯キャップ (MO-F101) 希望小売価格 1,260円 (税抜1,200円)</p> 	<p>洗濯機用トレイ (YT-1) 結露による水滴から床を守ります。 希望小売価格 7,350円 (税抜7,000円)</p> 
<p>糸くずフィルター (部品番号BD-V1-176) 希望小売価格 525円 (税抜500円)</p> 	<p>置台 (TR-BD1) 洗濯物をより取り出しやすくするため、本体を高くするときに使います。 希望小売価格 15,750円 (税抜15,000円)</p> 
<p>フィルター(緑&黒)セット (クリーンフィルター用) (部品番号NW-8S3-041) 希望小売価格 315円 (税抜300円)</p> 	<p>洗濯機用防水パン (TP-780) 本体からの水漏れや、結露による水滴から床を守ります。 希望小売価格 12,600円 (税抜12,000円)</p> 
<p>ストレーナ (部品番号NW-60RS1-048) 希望小売価格 315円 (税抜300円)</p> 	<p>延長用排水ホース(約80cm) (部品番号KW-50K1-023) 排水ホースの延長用に使用します。 希望小売価格 840円 (税抜800円)</p> 
<p>ネット (クリーンフィルター用) (部品番号NW-7S-057) 希望小売価格 315円 (税抜300円)</p> 	<p>直下排水キット (HO-BD1) 希望小売価格 2,100円 (税抜2,000円)</p> 
<p>ポンプフィルター (部品番号NW-7S-052) 希望小売価格 315円 (税抜300円)</p> 	<p>据付脚 (GO-BD1) 希望小売価格 1,050円 (税抜1,000円)</p> 
<p>乾燥フィルター(スーパーナノチタン消臭乾燥フィルター) (部品番号 S(プラチナ) BD-V2000-071 N(シャンパン) BD-V2000-072 T(ショコラ) BD-V2000-073) 希望小売価格 1,575円 (税抜1,500円)</p> 	<p>洗濯槽クリーナー (SK-1) (塩素系/1500mL) 洗濯槽に付着した石けんかすなどを落とすときに使います。 希望小売価格 2,100円 (税抜2,000円)</p> 
<p>洗剤ケース (部品番号 S(プラチナ) BD-V2000-068 N(シャンパン) BD-V2000-069 T(ショコラ) BD-V2000-070) 希望小売価格 1,575円 (税抜1,500円)</p> 	<p>お湯取ホース 約7m) (部品番号NW-9S3-028) 希望小売価格 1,890円 (税抜1,800円) クリーンフィルターは付いていません。</p> 
<p>洗濯機用排水トラップ(YT-T1) 排水口からの逆流やにおいを防ぎます。 希望小売価格4,200円 (税抜4,000円) 排水トラップの取り付けには住宅工事の工務店などの工事が必要です。工務店などにご相談のうえ、お買い求めください。</p> 	<p>お湯取ホース 約4m) (部品番号NW-9S3-031) 希望小売価格 1,260円 (税抜1,200円) クリーンフィルターは付いていません。</p> 

仕様
別売り部品

上記の希望小売価格は、価格改正に伴い変更する場合があります。

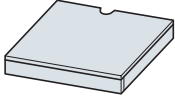
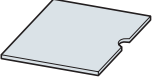
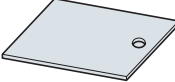
別売り部品(続き)

<p>補強板 (HSB-600) 設置面が弱いとき(防水パンがなく直下排水するとき)に使用します。 希望小売価格 11,550円 (税抜11,000円)</p> 	<p>補強板 (HSB-630) 設置面が弱いとき(幅640mmタイプの防水パンを使用するとき)に使用します。 希望小売価格 8,400円 (税抜8,000円)</p> 
<p>補強板 (HSB-790) 設置面が弱いとき(幅800mmタイプの防水パンを使用するとき)に使用します。 希望小売価格 8,400円 (税抜8,000円)</p> 	<p>補強板 (HSB-890) 設置面が弱いとき(幅900mmタイプの防水パンを使用するとき)に使用します。 希望小売価格 8,400円 (税抜8,000円)</p> 

補強板を使用するときは、別途延長排水ホースが必要となる場合があります。

MEMO

A series of horizontal dashed lines for writing.

別売り部品



このマークは、特定の化学物質(鉛・水銀・カドミウム・六価クロム・PBB(ポリブロモビフェニル)・PBDE(ポリブロモジフェニルエーテル))の含有率が基準値以下であることを示しています。
(規定の除外項目を除く)

JIS C 0950:2008

詳しい環境情報は、当社のホームページでご覧いただけます。 <http://www.hitachi-ap.co.jp/company/environment/kankyo/>

お客様メモ

後日のために記入しておいてください。サービスを依頼されるとき、お役に立ちます。

購入店名

電話 () -

ご購入年月日

年 月 日

廃棄時にご注意ください。

2001年4月施行の家電リサイクル法では、お客様がご使用済みの洗濯乾燥機を廃棄される場合は、収集・運搬料金、再商品化等料金(リサイクル料金)をお支払いいただき、対象品を販売店や市町村に適正に引き渡すことが求められています。

日立アプライアンス株式会社

〒105-8410 東京都港区西新橋2-15-12